

Performance-LOAD® Cot Fastener System



















Operations Manual

REF 6392



EN	FI	PL
CS	FR	PT
DA	HR	RO
DE	HU	RU
EL	IT	SK
ES	KO	SL
ET	NL	SV
	NO	TR

Symbols

	Refer to instruction manual/booklet
	Operating instructions/Consult instructions for use
	General warning
	Caution
	Two person lift
	Catalogue number
	Serial number
	For US Patents see www.stryker.com/patents
	Authorized representative in the European Community
	European medical device
	Manufacturer
	Date of manufacture
	CE mark
	Class II electrical equipment: equipment in which protection against electric shock does not rely on basic insulation only, but in which additional safety precautions such as double insulation or reinforced insulation are provided, there being no provision for protective earthing or reliance upon installation conditions.
	Direct current
	Medical Equipment Recognized by Underwriters Laboratories LLC With Respect to Electric Shock, Fire, and Mechanical Hazards only in accordance with ANSI/AAMI ES60601-1: 2005 and CAN/CSA-C22.2 No. 60601-1:08.
IP26	Protection from objects greater than 12.5 mm and powerful water jets
	Medical Equipment Classified by Underwriters Laboratories Inc. With Respect to Electric Shock, Fire, and Mechanical Hazards Only in Accordance with ANSI/AAMI ES60601-1: 2005 and CAN/CSA-C22.2 No. 60601-1:08.
	In accordance with European Directive 2012/19/EU on Waste Electrical and Electronic Equipment (WEEE) as amended, this symbol indicates that the product should be collected separately for recycling. Do not dispose of as unsorted municipal waste. Contact local distributor for disposal information. Ensure infected equipment is decontaminated prior to recycling.





	This way up
	Fragile, handle with care
	Keep dry
	Stacking limit by number

Table of Contents

Warning/Caution/Note Definition	2
Summary of safety precautions	2
Introduction	4
Product description	4
Indications for use	4
Clinical benefits	4
Expected service life	4
Disposal/recycle	4
Contraindications	5
Specifications	5
Standards with required options	6
Product illustration	6
Contact information	7
Serial number location	7
Date of manufacture	7
Setup	8
Cot compatibility	8
Installation	9
Quality system regulation	9
21 CFR 820.170 installation	9
Installing the floor plate	10
Performance-LOAD assembly kit checklist	10
Selecting where to install Performance-LOAD	11
Installing Performance-LOAD	19
Installation checklist	23
Operation	24
Operating guidelines	24
Removing Performance-LOAD quickly	24
Checking the battery power level	25
Using a non-upgraded X-frame cot for a mass casualty incident	25
Unloading a compatible cot from Performance-LOAD	25
Loading a compatible cot into Performance-LOAD	26
Cleaning	28
Disinfecting	28
Preventive maintenance	29
EMC information	30

Warning/Caution/Note Definition

The words **WARNING**, **CAUTION**, and **NOTE** carry special meanings and should be carefully reviewed.

WARNING

Alerts the reader about a situation which, if not avoided, could result in death or serious injury. It may also describe potential serious adverse reactions and safety hazards.

CAUTION

Alerts the reader of a potentially hazardous situation which, if not avoided, may result in minor or moderate injury to the user or patient or damage to the product or other property. This includes special care necessary for the safe and effective use of the device and the care necessary to avoid damage to a device that may occur as a result of use or misuse.

Note - Provides special information to make maintenance easier or important instructions clearer.

Summary of safety precautions

Always read and strictly follow the warnings and cautions listed on this page. Service only by qualified personnel.

WARNING

- **Performance-LOAD** is designed to be compatible with the **Performance-PRO XT**, **Power-PRO XT**, and **Power-PRO IT** cots with a **Performance-LOAD** option. With the mass casualty option, you can use **Performance-LOAD** with a standard antler for most X-frame cots, but a rail clamp assembly and antler is required for all cots without a **Performance-LOAD** option.
- It is the responsibility of the cot operator to make sure that the cot being used in the Stryker Model 6392 **Performance-LOAD** system is a **Performance-LOAD** compatible cot. Injury may result if a non-compatible cot is used in the Stryker Model 6392 **Performance-LOAD** system.
- Always install the cot fastener system as described in this manual. Improper installation can result in injury. Make sure that, at a minimum, your configuration is tested to meet the National Truck Equipment Association/Ambulance Manufacturer's Division Standard 004, Litter Retention System Static Test (AMD-004).
- Take special precautions regarding electromagnetic compatibility (EMC) when you use medical electrical equipment. Install and place the cot fastener system into service according to the EMC information in this manual. Portable and mobile RF communications equipment can affect the function of the cot fastener system.
- Always seal all gaps to the exterior of the vehicle to prevent exhaust fumes from entering the vehicle patient compartment.
- Always make sure that you tighten all four floor plate bolts to the recommended torque.
- Always make sure of **Performance-LOAD** functionality before use. Failure may result in patient or operator injury.
- Always use caution when you move around in the vehicle patient compartment to avoid tripping on **Performance-LOAD**.
- Always use caution when you operate **Performance-LOAD** in adverse weather conditions (for example, rain, ice, snow).
- Always operate the cot or **Performance-LOAD** only when all persons are clear of the mechanisms. Entanglement in powered cot or **Performance-LOAD** mechanisms can cause serious injury.
- Always practice loading and unloading the cot with **Performance-LOAD** until operation of the product is fully understood. Improper use can cause injury.
- Do not allow untrained personnel to assist in the operation of **Performance-LOAD**. Untrained technicians/personnel can cause injury to the patient or themselves.
- Always use both hands when you handle the cot. **Performance-LOAD** is only an assisting device. Evaluate each situation to determine how to distribute and lift the weight that you are transporting.
- Always use enough operators to handle the forces that are required to load or unload when you handle weights over 400 lb (181 kg). To increase safety, operators should load or unload on flat surfaces. For 36 in. (91 cm) vehicle deck heights, you may need to manually unload.
- Always avoid extreme parking angles.
- Do not remove the battery when the cot is active.

- Always load or unload an occupied cot into a vehicle with a minimum of two trained operators.
 - Always be ready to support the entire weight of the cot and patient when you unload a cot from the vehicle patient compartment.
 - Always check for sheets, restraints, or debris that may catch in the cot transport wheels or load wheels.
 - Do not extend the cot base while it is locked into **Performance-LOAD**.
 - Always allow occupants to enter the vehicle patient compartment after the compatible cot has been loaded into the vehicle patient compartment.
 - Always use any appropriate personal protective equipment while power washing to avoid inhaling contagion. Power washing equipment may aerate contamination.
-

CAUTION

- Improper usage of the product can cause injury to the patient or operator. Operate the product only as described in this manual.
 - Do not modify the product or any components of the product. Modifying the product can cause unpredictable operation resulting in injury to patient or operator. Modifying the product also voids its warranty.
 - The use of accessories and cables, other than those specified, with the exception of cables that are sold by Stryker as replacement parts for internal components, may result in increased emissions or decreased immunity of the **Performance-LOAD** system.
 - Do not use the **Performance-LOAD** system and the **Power-PRO** cot adjacent to or stacked with other equipment. If adjacent or stacked use is necessary, observe the **Performance-LOAD** system to confirm normal operation in the configuration where it will be used.
 - Do not use portable RF communications equipment (including peripherals such as antenna cables and external antennas) no closer than 30 cm (12 in.) to any part of the **Performance-LOAD** system, including cables specified by the manufacturer. Otherwise, degradation of the performance of this equipment could result.
 - The emissions characteristics of this equipment make it suitable for use in industrial areas and hospitals (CISPR 11 class A). This equipment generates, uses, and can radiate radio frequency energy and, if not installed and used in accordance with the instruction manual, may cause harmful interference to radio communications. Operation of this equipment in a residential area (for which CISPR 11 class B is normally required) is likely to cause harmful interference in which case the user will be required to correct the interference at their expense. In the event of interference, please relocate or reorient the **Performance-LOAD** system or interfering product.
 - Always place the wire inside the floor plate pocket, so the fastener assembly does not pinch the wire when you install the fastener assembly.
 - Always charge the battery before you place the product into service. An uncharged or depleted battery may cause poor product performance.
 - Do not push the cot into the vehicle patient compartment until you fully retract the cot base.
 - Do not clean, disinfect, service, or perform maintenance while the product is in use.
-

Introduction

This manual assists you with the operation or maintenance of your Stryker product. Read this manual before operating or maintaining this product. Set methods and procedures to educate and train your staff on the safe operation or maintenance of this product.

CAUTION

- Improper usage of the product can cause injury to the patient or operator. Operate the product only as described in this manual.
 - Do not modify the product or any components of the product. Modifying the product can cause unpredictable operation resulting in injury to patient or operator. Modifying the product also voids its warranty.
-

Note

- This manual is a permanent part of the product and should remain with the product even if the product is sold.
- Stryker continually seeks advancements in product design and quality. This manual contains the most current product information available at the time of printing. There may be minor discrepancies between your product and this manual. If you have any questions, contact Stryker Customer Service or Technical Support at 1-800-327-0770.

Product description

Performance-LOAD is a manual cot fastener designed to secure compatible ambulance cots into a ground-based transport vehicle for patient transportation purposes and to allow for the insertion and removal of the compatible ambulance cots.

When the compatible cot is secured in the transport position, **Performance-LOAD** can inductively charge compatible model ambulance cots with an inductive charging option. In the event of loss of charging, **Performance-LOAD** remains functional for guiding into, securing within, and removing the cot from the vehicle.

Indications for use

Performance-LOAD is intended to guide the loading and unloading of a compatible ambulance cot (wheeled stretcher) to and from a ground-based transport vehicle and to secure the ambulance cot during transport in a fastened position while also providing an optional inductive charging platform for charge-compatible ambulance cots.

Clinical benefits

Cot: patient transport

Fastener: support cot for transport

Cot and fastener system: support and transport patients

Expected service life

The **Performance-LOAD** cot fastener has a seven year expected service life under normal use conditions and with appropriate periodic maintenance.

Disposal/recycle

Always follow the current local recommendations and/or regulations governing environmental protection and the risks associated with recycling or disposing of the equipment at the end of its useful life.

Contraindications

None known.

Specifications

Length	70 in.	178 cm
Width	19 in.	48 cm
Height	6 in.	15 cm
Floor plate assembly weight	16.5 lb	7.5 kg
Fastener assembly weight	46 lb	21 kg
Minimum operators required for loading/unloading an occupied cot	2	
Minimum operators required for loading/unloading an unoccupied cot	1	
Recommended loading height	22 in. to 36 in.	56 cm to 91 cm
Electrical requirements - inductive charging (optional)	12.8 VDC-15.6 VDC, 15A fuse/breaker, 2 conductor 10 AWG cable	
Standards	KKK-A-1822F With inductive charging: IEC 60601-1 Edition 3.0, IEC 60601-1 Edition 3.1, IEC 60601-1-2 Edition 3.0, IEC 60601-1-2 Edition 4.0, IEC 60601-1-12 Edition 1.0, ANSI/AAMI ES60601-1: 2005/(R)2012, CSA-C22.2 No. 60601-1 (2014) For standards that require specific options, see <i>Standards with required options</i> (page 6).	

Stryker reserves the right to change specifications without notice. Patents pending.

The yellow and black color scheme is a proprietary trademark of Stryker Corporation.

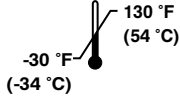
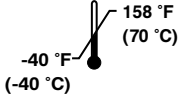
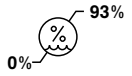
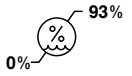
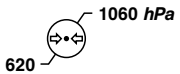
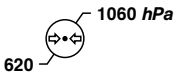
Environmental conditions	Operation	Storage and transportation
Temperature		
Relative humidity		
Atmospheric pressure		

CAUTION

- The use of accessories and cables, other than those specified, with the exception of cables that are sold by Stryker as replacement parts for internal components, may result in increased emissions or decreased immunity of the **Performance-LOAD** system.
- Do not use the **Performance-LOAD** system and the **Power-PRO** cot adjacent to or stacked with other equipment. If adjacent or stacked use is necessary, observe the **Performance-LOAD** system to confirm normal operation in the configuration where it will be used.

- Do not use portable RF communications equipment (including peripherals such as antenna cables and external antennas) no closer than 30 cm (12 in.) to any part of the **Performance-LOAD** system, including cables specified by the manufacturer. Otherwise, degradation of the performance of this equipment could result.
- The emissions characteristics of this equipment make it suitable for use in industrial areas and hospitals (CISPR 11 class A). This equipment generates, uses, and can radiate radio frequency energy and, if not installed and used in accordance with the instruction manual, may cause harmful interference to radio communications. Operation of this equipment in a residential area (for which CISPR 11 class B is normally required) is likely to cause harmful interference in which case the user will be required to correct the interference at their expense. In the event of interference, please relocate or reorient the **Performance-LOAD** system or interfering product.

Standards with required options

To be compliant with the standards, you must use **Performance-LOAD** with the following compatible cots. See the Operations Manual for your cot model for more information.

Note - Compatible cot is loaded into **Performance-LOAD** in powered mode for crash testing.

Standard	Performance-LOAD compatible cot models
SAE J3027	6506, 6086
BS EN 1789:2007 +A2:2014 and AS/NZS-4535:1999 applicable clauses	6506

Product illustration

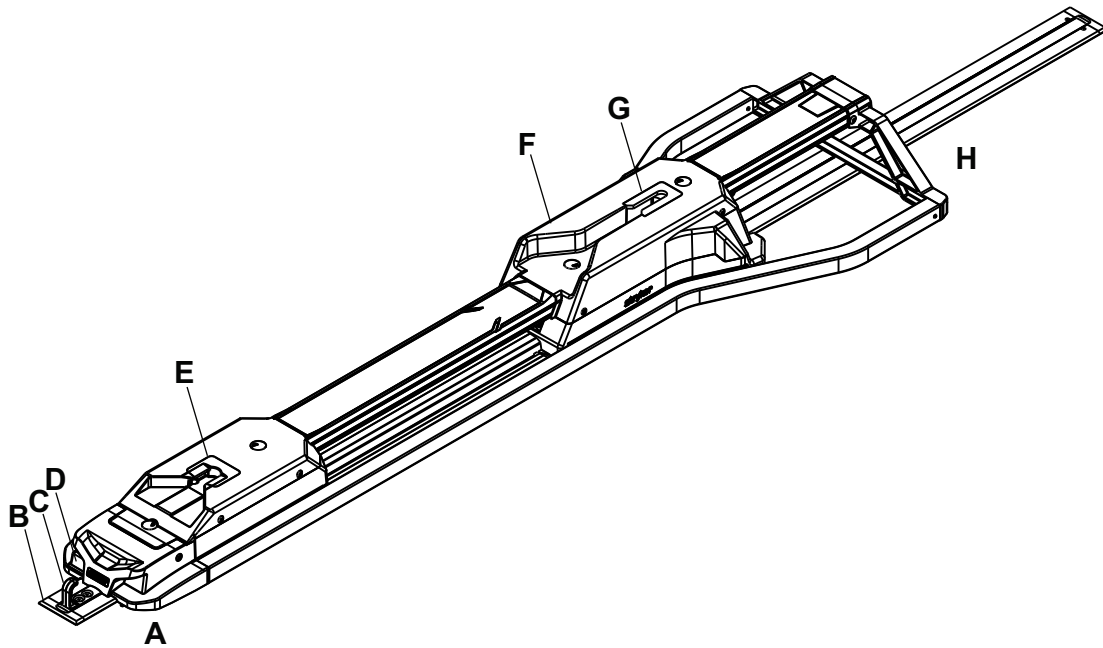

A	Foot end
B	Floor plate
C	Safety hook
D	Release button

E	Foot end interface
F	Cot fastener
G	Head end interface
H	Head end

Contact information

Contact Stryker Customer Service or Technical Support at: 1-800-327-0770.

Stryker Medical
3800 E. Centre Avenue
Portage, MI 49002
USA

Note - The user and/or the patient should report any serious product-related incident to both the manufacturer and the Competent authority of the European Member State where the user and/or patient is established.

To view your operations or maintenance manual online, see <https://techweb.stryker.com/>.

Have the serial number (A) of your Stryker product available when calling Stryker Customer Service or Technical Support. Include the serial number in all written communication.

Serial number location

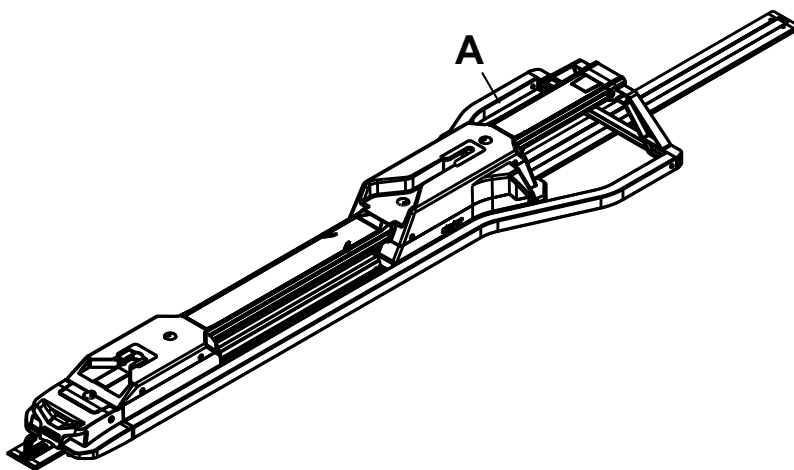

Figure 1 – Serial number location

Date of manufacture

The year of manufacture is the first four digits of the serial number.

Setup

During setup, unpack the cartons and check all items for proper operation. Make sure that the product works properly before you place it in service.

Remove all the shipping and packaging materials from the product before use.

The condition of **Performance-LOAD** is the responsibility of the user. Have a qualified service person use the following list and the operation guide instructions to check **Performance-LOAD** functionality.

1. Confirm that the installation checklist is complete (*Installation checklist* (page 23)).
2. If the installation checklist was completed by a third-party installer, the end user should repeat the installation checklist. Do not place **Performance-LOAD** into service if you cannot complete the installation checklist.

Cot compatibility

The Stryker Model 6392 **Performance-LOAD** system is compatible with cots with a **Performance-LOAD** compatible option.

WARNING

- **Performance-LOAD** is designed to be compatible with the **Performance-PRO XT**, **Power-PRO XT**, and **Power-PRO IT** cots with a **Performance-LOAD** option. With the mass casualty option, you can use **Performance-LOAD** with a standard antler for most X-frame cots, but a rail clamp assembly and antler is required for all cots without a **Performance-LOAD** option.
 - It is the responsibility of the cot operator to make sure that the cot being used in the Stryker Model 6392 **Performance-LOAD** system is a **Performance-LOAD** compatible cot. Injury may result if a non-compatible cot is used in the Stryker Model 6392 **Performance-LOAD** system.
-

Cots that currently meet these specifications are:

- Model 6086 **Performance-PRO XT** with a **Performance-LOAD** option (factory installed) or compatibility kit (6086-700-007)
- Model 6506 **Power-PRO XT** with a **Performance-LOAD** option (factory installed) or compatibility kit (6506-700-002 or 6506-700-014)
- Model 6516 **Power-PRO IT** with a **Performance-LOAD** option (factory installed) or compatibility kit (6516-700-002)
- Model 6500 **Power-PRO XT** with a **Performance-LOAD** compatibility kit (6500-700-065 or 6500-700-066)

Installation

Quality system regulation

WARNING

- Always install the cot fastener system as described in this manual. Improper installation can result in injury. Make sure that, at a minimum, your configuration is tested to meet the National Truck Equipment Association/Ambulance Manufacturer's Division Standard 004, Litter Retention System Static Test (AMD-004).
 - Take special precautions regarding electromagnetic compatibility (EMC) when you use medical electrical equipment. Install and place the cot fastener system into service according to the EMC information in this manual. Portable and mobile RF communications equipment can affect the function of the cot fastener system.
-

The U.S. Food and Drug Administration (FDA) Code of Federal Regulations (CFR) Title 21 provides guidance regarding the installation of devices, such as the cot fastener system. To comply with these federal regulations, each device must be verified to have been properly installed by trained* individuals by following the inspection criteria in the installation checklist. This document must be maintained for a minimum of seven years for each serial number/installation.

*The installation facility must maintain their own training records showing that the installer was qualified.

21 CFR 820.170 installation

(a) Each manufacturer of a device requiring installation shall establish and maintain adequate installation and inspection instructions, and where appropriate test procedures. Instructions and procedures shall include directions for ensuring proper installation so that the device will perform as intended after installation. The manufacturer shall distribute the instructions and procedures with the device or otherwise make them available to the persons installing the device.

(b) The person installing the device shall make sure that the installation, inspection, and any required testing are performed in accordance with the manufacturer's instructions and procedures and shall document the inspection and any test results to demonstrate proper installation.

Installing the floor plate

Install the Stryker universal floor plate in your vehicle patient compartment before you install your cot fastener system. See the Stryker Global Floor Plate Installation Manual (6390-009-020) for instructions.

Performance-LOAD assembly kit checklist

Make sure that you have all the required components to install the **Performance-LOAD** system.

Performance-LOAD assembly kit components (6392-001-014)

- (2) Cleat (6392-001-400)
- (4) Flat head cap screw (0001-194-000)
- (4) Cleat locator washer (6392-001-401)
- (1) Center cover assembly (6392-001-011)
 - (1) Hex wrench (0057-011-000)
 - (1) Floor plate cover (6392-001-403)
 - (1) Removal tool extension (6392-001-406)

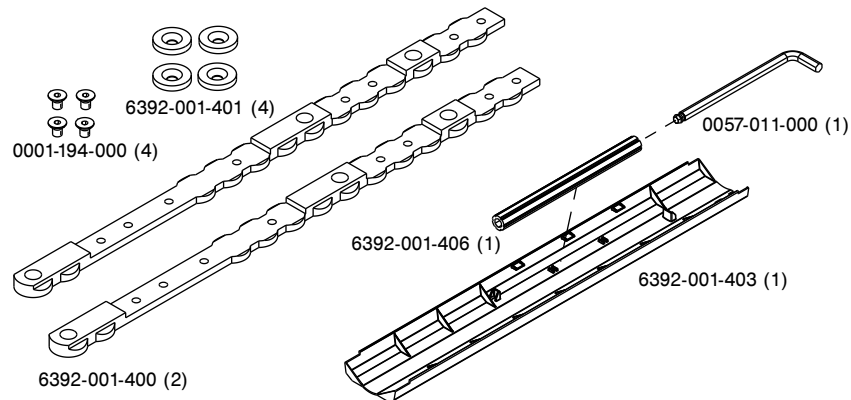

Figure 2 – Performance-LOAD assembly kit components

Note - Store the hex wrench and removal tool extension (Figure 3) inside of the center cover assembly, so you can access these tools when you are *Removing Performance-LOAD quickly* (page 24).

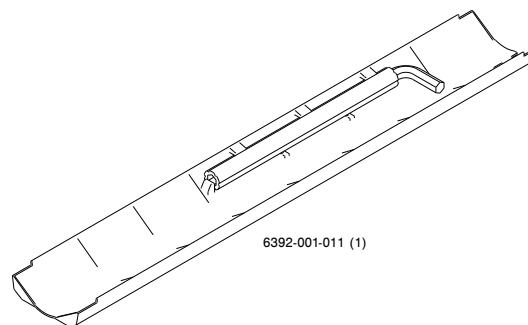

Figure 3 – Hex wrench and removal tool extension

Selecting where to install Performance-LOAD

Follow these steps to determine location and orientation of cleats and washer locations:

1. Select your sill to cot distance (A) (Figure 4).
Record your distance here: _____
2. Using the table below, select your Section based on your sill to cot distance (A).
Record your section here: _____
3. Proceed to your section to install your cleats.

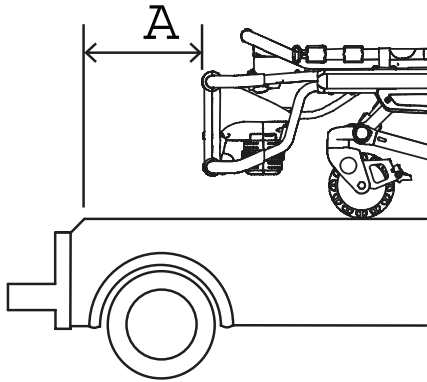

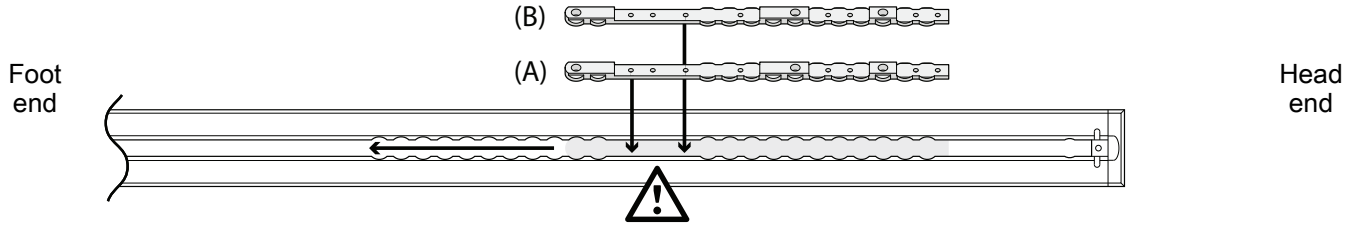

Figure 4 – Sill to cot distance (A)

Sill to cot distance (A)	Section
5 in. (13 cm)	Section A (page 12)
6 in. (15 cm)	Section B (page 12)
7 in. (18 cm)	Section C (page 12)
8 in. (20 cm)	Section D (page 13)
9 in. (23 cm)	Section E (page 13)
10 in. (25 cm)	Section F (page 15)
11 in. (28 cm)	Section G (page 15)
12 in. (30 cm)	Section H (page 15)
13 in. (33 cm)	Section I (page 16)
14 in. (36 cm)	Section J (page 16)
15 in. (38 cm)	Section K (page 16)
16 in. (41 cm)	Section L (page 17)
17 in. (43 cm)	Section M (page 17)
18 in. (46 cm)	Section N (page 17)
19 in. (48 cm)	Section O (page 18)
20 in. (51 cm)	Section P (page 18)
21 in. (53 cm)	Section Q (page 18)

You can only insert cleats where indicated by . Use the necked area of the cleats to line up with the floor plate, so they drop in. Both cleats are identical and must be installed flat-side down. Both cleat dimensions are taken from the cap at the end of the floor plate.

1. Insert your first cleat (A) and slide toward the foot end.
2. Insert your second cleat (B).



3. Determine your cleat (6392-001-400) and cleat locator washer (6392-001-401) locations per your Section below.
4. Using a 5/32" hex wrench, install four flat head cap screws (0001-194-000) and four cleat locator washers to secure the cleats. Make sure that you install two cleat locator washers per cleat.
5. Proceed to *Installing Performance-LOAD* (page 19).

Section A: 5 in. (13 cm) sill to cot distance

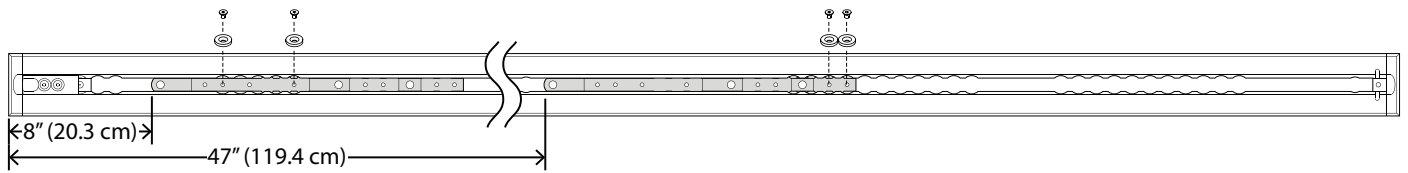

Section B: 6 in. (15 cm) sill to cot distance

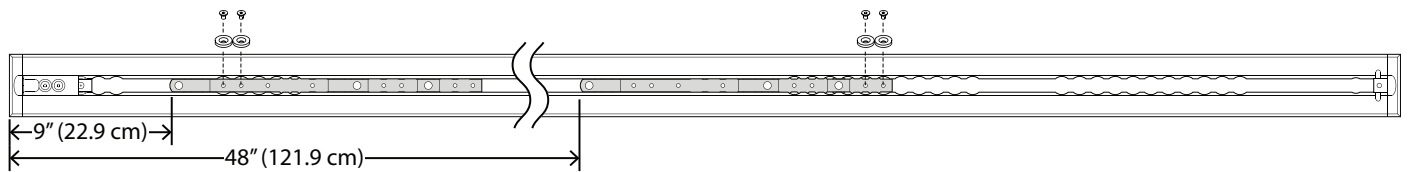

Section C: 7 in. (18 cm) sill to cot distance

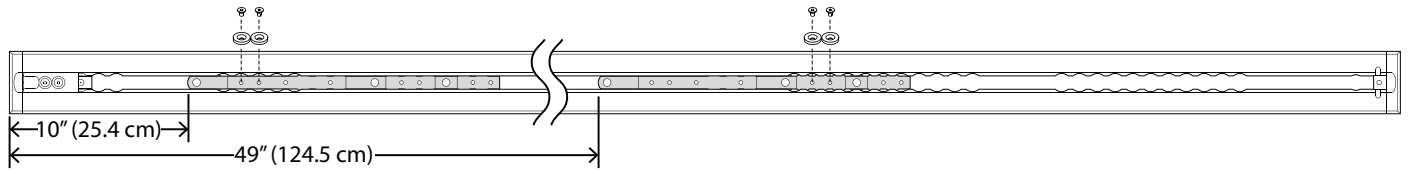

You can only insert cleats where indicated by . Use the necked area of the cleats to line up with the floor plate, so they drop in. Both cleats are identical and must be installed flat-side down. Both cleat dimensions are taken from the cap at the end of the floor plate.

1. Insert your first cleat (A) and slide toward the foot end.
2. Insert your second cleat (B).

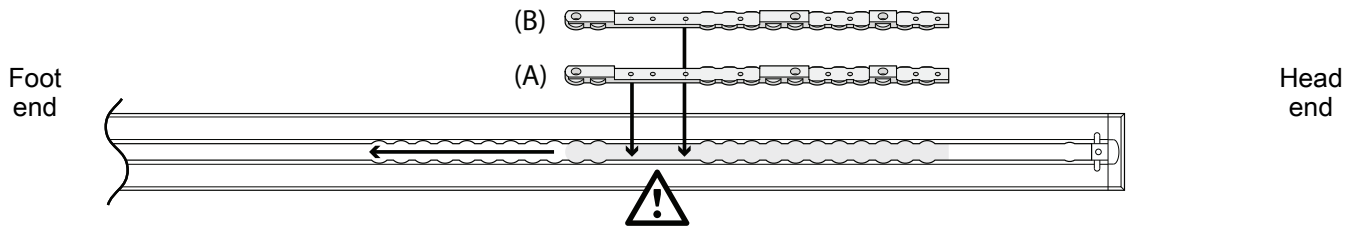

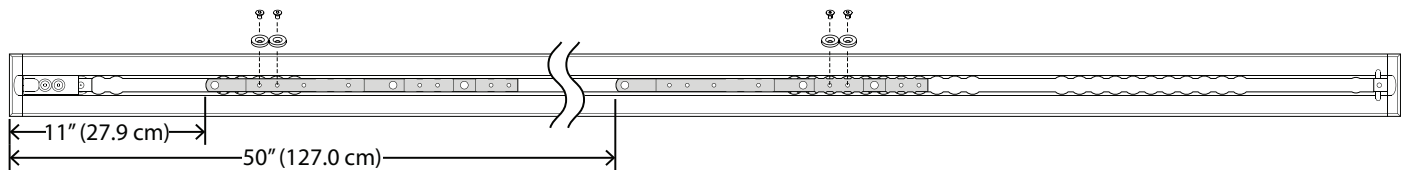

3. Determine your cleat (6392-001-400) and cleat locator washer (6392-001-401) locations per your Section below.
4. Using a 5/32" hex wrench, install four flat head cap screws (0001-194-000) and four cleat locator washers to secure the cleats. Make sure that you install two cleat locator washers per cleat.
5. Proceed to *Installing Performance-LOAD* (page 19).

Section D: 8 in. (20 cm) sill to cot distance

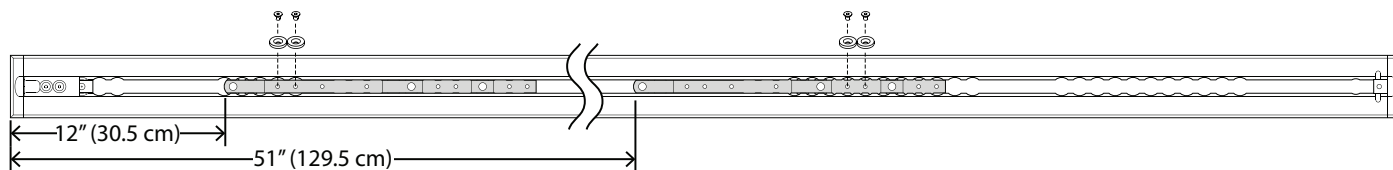

Section E: 9 in. (23 cm) sill to cot distance



You can only insert cleats where indicated by . Use the necked area of the cleats to line up with the floor plate, so they drop in. Both cleats are identical and must be installed flat-side down. Both cleat dimensions are taken from the cap at the end of the floor plate.

1. Insert your first cleat (A) and slide toward the foot end.
2. Insert your second cleat (B).

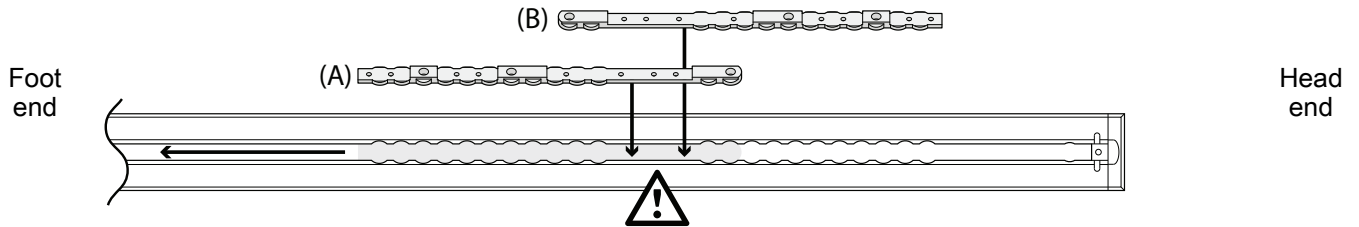

3. Determine your cleat (6392-001-400) and cleat locator washer (6392-001-401) locations per your Section below.
4. Using a 5/32" hex wrench, install four flat head cap screws (0001-194-000) and four cleat locator washers to secure the cleats. Make sure that you install two cleat locator washers per cleat.
5. Proceed to *Installing Performance-LOAD* (page 19).

Section F: 10 in. (25 cm) sill to cot distance

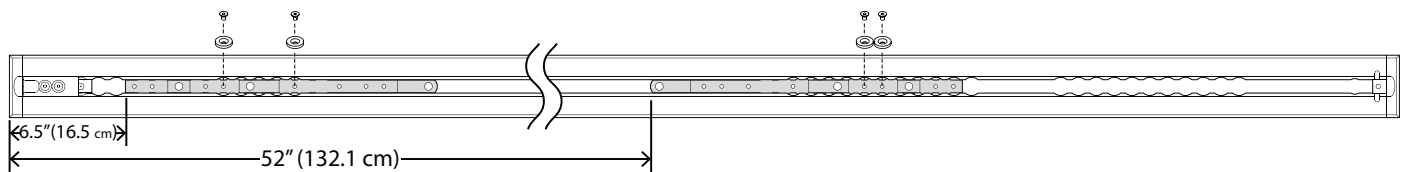

Section G: 11 in. (28 cm) sill to cot distance

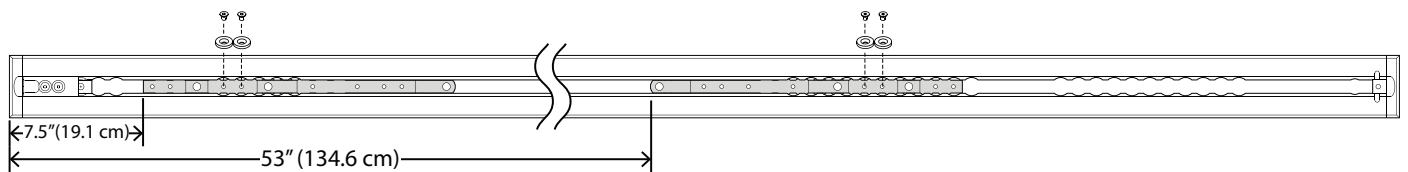

Section H: 12 in. (30 cm) sill to cot distance

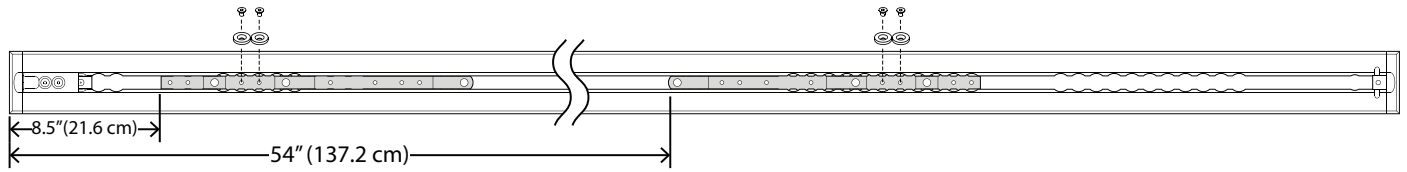

You can only insert cleats where indicated by . Use the necked area of the cleats to line up with the floor plate, so they drop in. Both cleats are identical and must be installed flat-side down. Both cleat dimensions are taken from the cap at the end of the floor plate.

1. Insert your first cleat (A) and slide toward the foot end.
2. Insert your second cleat (B).

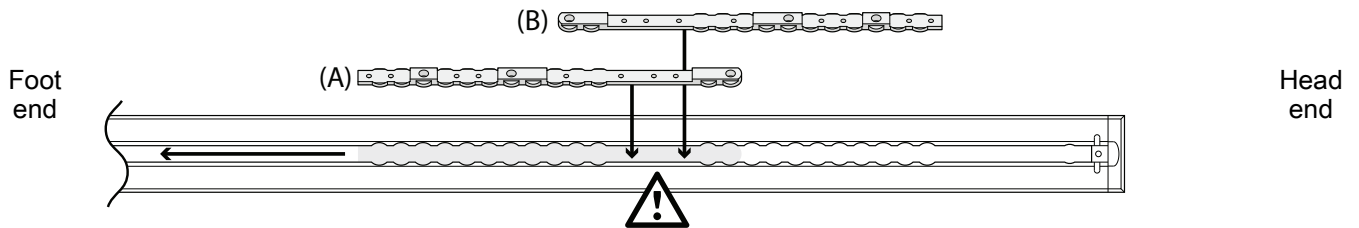

3. Determine your cleat (6392-001-400) and cleat locator washer (6392-001-401) locations per your Section below.
4. Using a 5/32" hex wrench, install four flat head cap screws (0001-194-000) and four cleat locator washers to secure the cleats. Make sure that you install two cleat locator washers per cleat.
5. Proceed to *Installing Performance-LOAD* (page 19).

Section I: 13 in. (33 cm) sill to cot distance

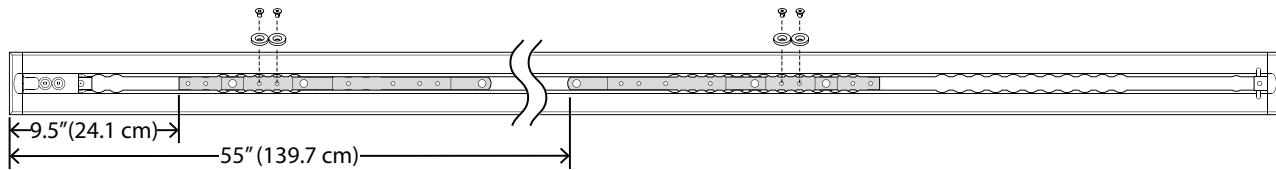

Section J: 14 in. (36 cm) sill to cot distance

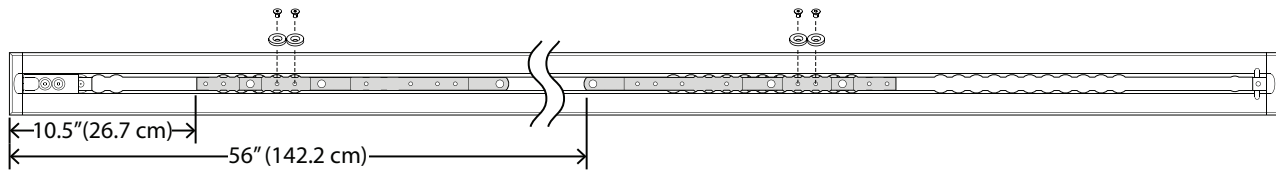

Section K: 15 in. (38 cm) sill to cot distance

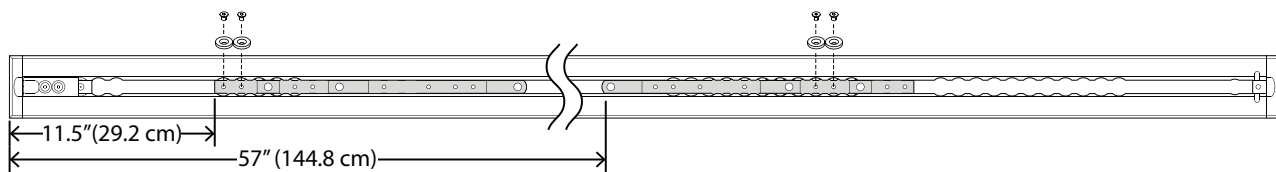

You can only insert cleats where indicated by . Use the necked area of the cleats to line up with the floor plate, so they drop in. Both cleats are identical and must be installed flat-side down. Both cleat dimensions are taken from the cap at the end of the floor plate.

1. Insert your first cleat (A) and slide toward the foot end.
2. Insert your second cleat (B).

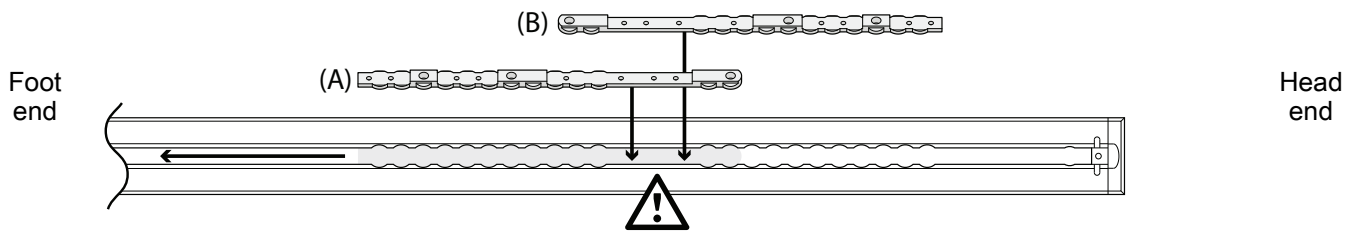

3. Determine your cleat (6392-001-400) and cleat locator washer (6392-001-401) locations per your Section below.
4. Using a 5/32" hex wrench, install four flat head cap screws (0001-194-000) and four cleat locator washers to secure the cleats. Make sure that you install two cleat locator washers per cleat.
5. Proceed to *Installing Performance-LOAD* (page 19).

Section L: 16 in. (41 cm) sill to cot distance

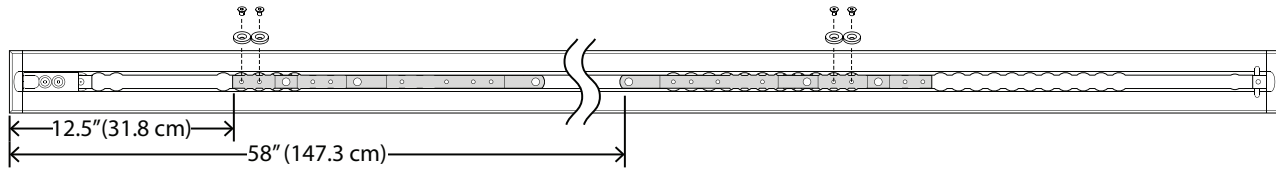

Section M: 17 in. (43 cm) sill to cot distance

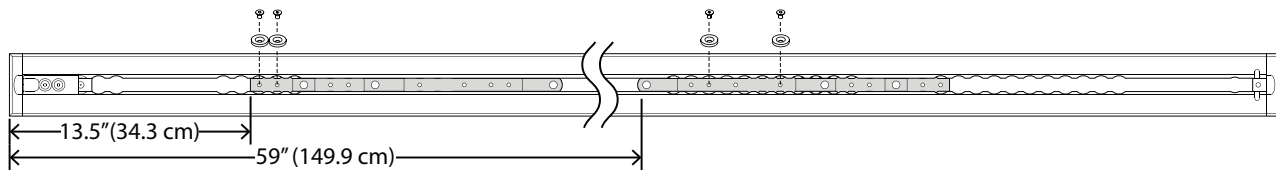

Section N: 18 in. (46 cm) sill to cot distance

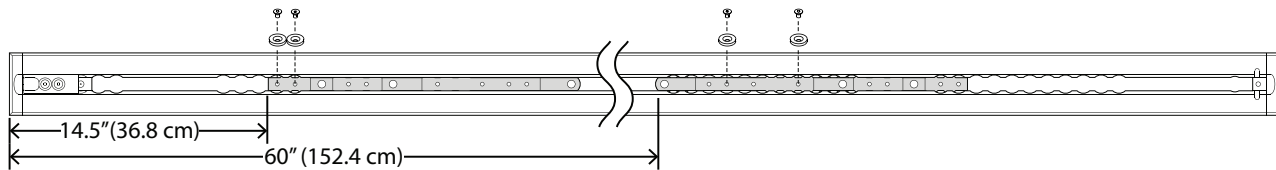

You can only insert cleats where indicated by . Use the necked area of the cleats to line up with the floor plate, so they drop in. Both cleats are identical and must be installed flat-side down. Both cleat dimensions are taken from the cap at the end of the floor plate.

1. Insert your first cleat (A) and slide toward the foot end.
2. Insert your second cleat (B).

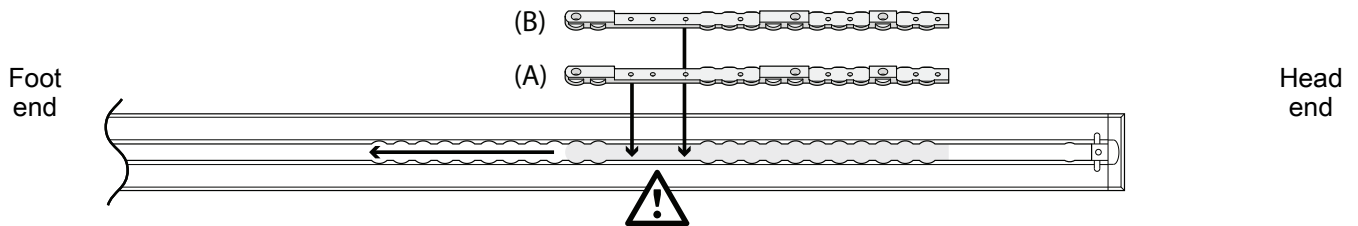

3. Determine your cleat (6392-001-400) and cleat locator washer (6392-001-401) locations per your Section below.

4. Using a 5/32" hex wrench, install four flat head cap screws (0001-194-000) and four cleat locator washers to secure the cleats. Make sure that you install two cleat locator washers per cleat.
5. Proceed to *Installing Performance-LOAD* (page 19).

Section O: 19 in. (48 cm) sill to cot distance

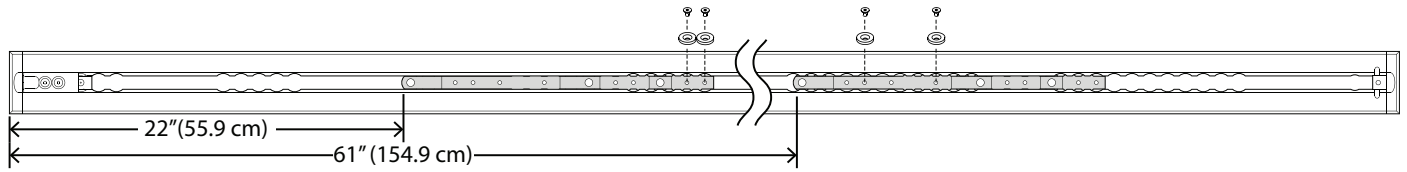

Section P: 20 in. (51 cm) sill to cot distance

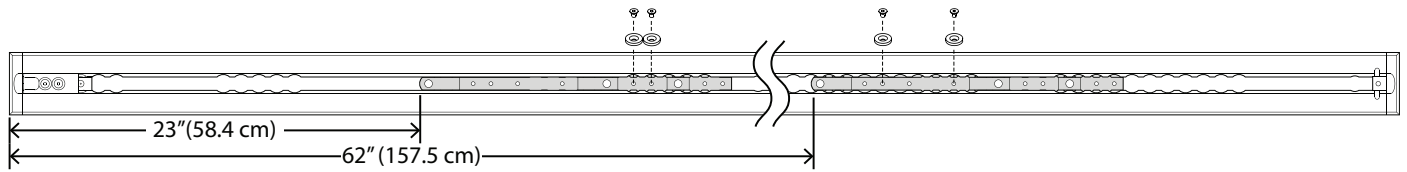

Section Q: 21 in. (53 cm) sill to cot distance

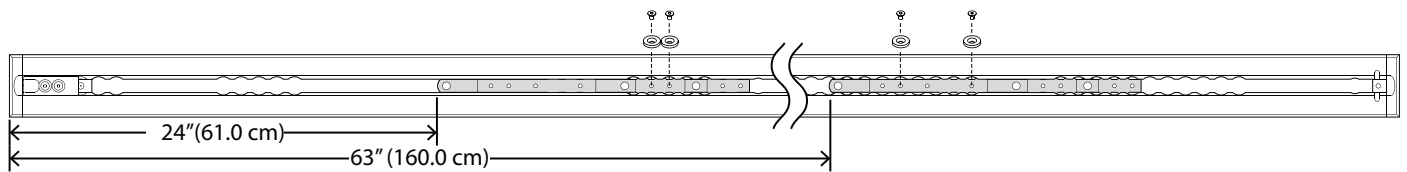

Installing Performance-LOAD

Tools required:

- | | |
|---|---|
| Hack saw | Rubber hammer |
| Slotted screwdriver | 3/8" hex wrench (at least 5-3/8 in. (13.7 cm) length) |
| 3/8" drive torque wrench (ft-lb) > 60 ft-lb | Silicone sealant |

Procedure:

1. Carefully place **Performance-LOAD** on top of the floor plate assembly. Align the two bolts at the head end with the two holes in the cleat as shown in Figure 5.

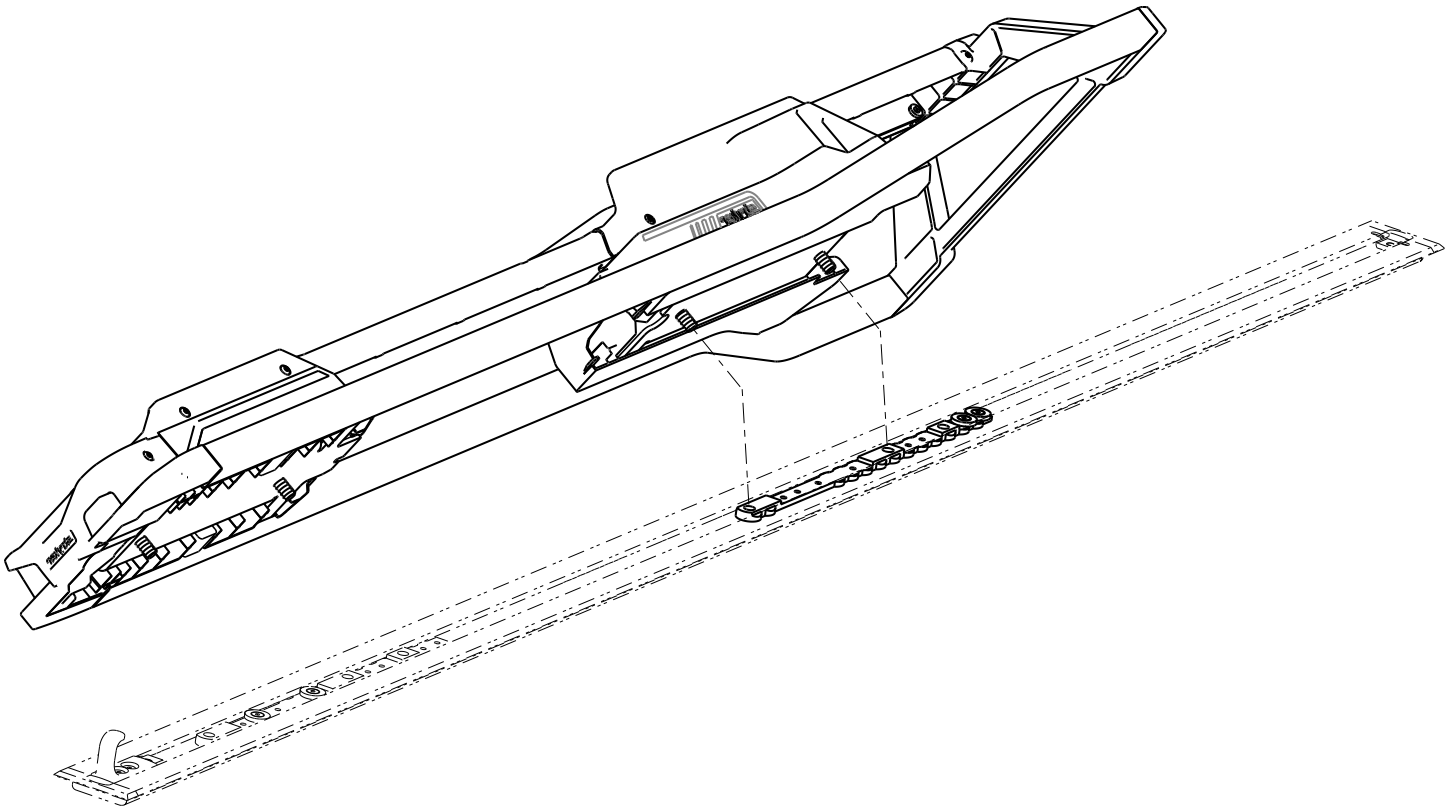

Figure 5 – Performance-LOAD alignment

2. If you are not planning to install the floor plate caps, skip to step 6.
3. To install the floor plate caps, measure the exposed pocket at the head end and the foot end of the floor plate to customize the floor plate cap, which is included with the floor plate assembly kit (6390-009-020). See *Installing the floor plate* (page 10).

Note - It is recommended that you add an additional 1 in. (2.5 cm) to the floor plate cap at the foot end to allow for overlap with **Performance-LOAD**.

4. Using a hack saw, cut two pieces of the floor plate cap to fit the measured length on both ends. The floor plate cap does not fit over the cleat. To cover a cleat, cut or remove the vertical tabs where they may interfere with the cleat (Figure 6).



Figure 6 – Cut floor plate caps

5. Using a rubber hammer, snap each floor plate cap into the floor plate (hook side first).

Note - To unsnap the floor plate cap, use a slotted screwdriver on the side of the cover with a raised edge.

6. If your system is not equipped with inductive charging, skip to step 12.
7. If your system is equipped with inductive charging, follow steps 8-11.
8. Lay the excess wire into the floor plate pocket. Align the four holes with the mounting holes in the cleats.

CAUTION - Always place the wire inside the floor plate pocket, so the fastener assembly does not pinch the wire when you install the fastener assembly.

9. Connect the red and black wires from the fastener assembly to the anchor-to-vehicle cable (6390-001-135). Connect the red wire from the fastener assembly to the red wire on the anchor-to-vehicle cable. Connect the black wire from the fastener assembly to the black wire on the anchor-to-vehicle cable. Feed any excess wire through the electrical rubber grommet.

Note - If you have a previously installed floor plate without the anchor-to-vehicle cable, measure either 3 in. or 7 in. toward the head end from the locator position A (Figure 7). Mark the location in the middle of the channel. This will be your electrical inlet location. See Installing the floor plate (6390-009-020) for instructions about how to connect the electrical.

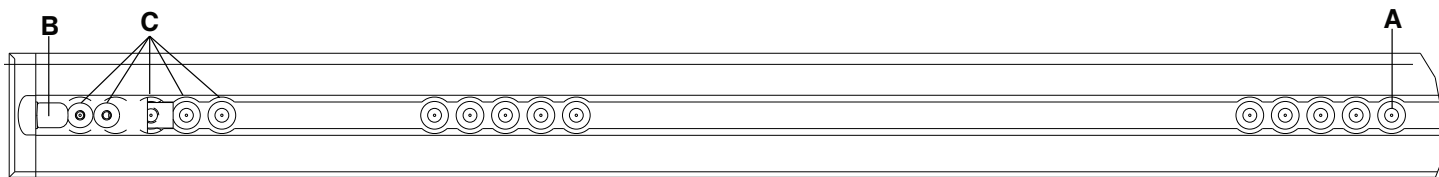

Figure 7 – Floor plate locator position - foot end

Note - The safety hook (B) and extra mounting hole locations (C) are shown for reference only (Figure 7). They are not used for **Performance-LOAD** installation.

10. Place the connectors into the floor plate pocket.
11. Apply silicone sealant to the electrical rubber grommet to completely seal the electrical pass through.

WARNING - Always seal all gaps to the exterior of the vehicle to prevent exhaust fumes from entering the vehicle patient compartment.

12. Rotate the spin caps (A) a half turn to access the attached floor plate bolts that are under the caps (Figure 8).

Note - Do not fully tighten the floor plate bolts until all four bolts are aligned and started.

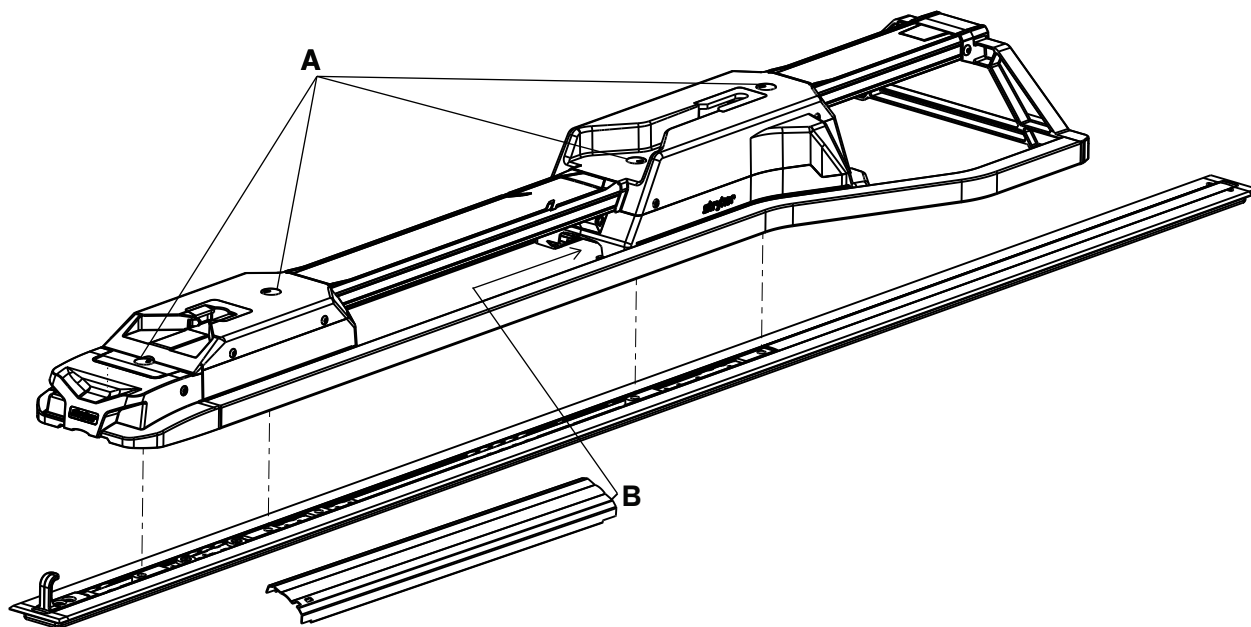

Figure 8 – Attach the fastener

13. Using a 3/8" hex wrench, install the attached floor plate bolt that is closest to the head end.
14. Using a 3/8" hex wrench, install the other three attached floor plate bolts (A) into the two cleats (Figure 8).
15. Using a torque wrench, tighten each floor plate bolt to 60±10 ft-lb.

WARNING - Always make sure that you tighten all four floor plate bolts to the recommended torque.

16. Close the spin caps.
17. Insert the un-notched side of the center cover assembly (6392-001-011) (B) into the opening in the head end housing (Figure 8).

18. Drop the center cover assembly down to align with the floor plate.
19. Slide the center cover assembly into the opening in the foot end housing.
20. Continue to slide the center cover assembly toward the foot end until the post comes through the notch.
21. Complete the *Installation checklist* (page 23).

Installation checklist

Follow this checklist with a **Performance-LOAD** compatible **Power-PRO** cot (Model 6500, 6506, 6516) or **Performance-PRO** cot (Model 6086).

- _____ Make sure that you do not have any unused components after installation. Your **Performance-LOAD** system does not ship with any extra components. If you have any unused components after installation, call Stryker service.
- _____ Using a torque wrench, double check that all four attached floor plate bolts (A) are tightened 60+/-10 ft-lb. (Figure 8).
- _____ Visually check that all bolts and screws are properly tightened with no signs of protruding or missing fasteners.
- _____ Lift the vehicle bumper to the raised position, if equipped.
- _____ Load the **Performance-LOAD** compatible cot into **Performance-LOAD**.
- _____ Check that the head end pin slides freely into the head end interface. If not, call Stryker service.
- _____ Make sure that the cot is locked into **Performance-LOAD** by firmly pulling in and out and side to side on the foot end of the cot.
- _____ Press the release button at the foot end of **Performance-LOAD** and push toward the head end to unlock the fastener. Pull to remove the cot from the vehicle patient compartment. Make sure that the cot is released.
- _____ For Type II ambulances or if the cot center line is 17-1/2 in. or less from the vehicle wall, make sure that the optional wheel guide assembly (6390-027-000) is installed. Mark N/A if the wheel guide is not required.
- _____ If equipped with inductive charging, install a depleted cot battery into a **Performance-LOAD** compatible **Power-PRO** cot, load the cot into **Performance-LOAD**. Make sure that the cot battery LED indicator is flashing green to indicate that it is charging.

Product serial number:			
Installed by:		Date:	
Inspected by:		Date:	

Note - Maintain a copy of this record for at least seven years.

Operation

Operating guidelines

WARNING

- Always make sure of **Performance-LOAD** functionality before use. Failure may result in patient or operator injury.
 - Always use caution when you move around in the vehicle patient compartment to avoid tripping on **Performance-LOAD**.
 - Always use caution when you operate **Performance-LOAD** in adverse weather conditions (for example, rain, ice, snow).
 - Always operate the cot or **Performance-LOAD** only when all persons are clear of the mechanisms. Entanglement in powered cot or **Performance-LOAD** mechanisms can cause serious injury.
 - Always practice loading and unloading the cot with **Performance-LOAD** until operation of the product is fully understood. Improper use can cause injury.
 - Do not allow untrained personnel to assist in the operation of **Performance-LOAD**. Untrained technicians/personnel can cause injury to the patient or themselves.
 - Always use both hands when you handle the cot. **Performance-LOAD** is only an assisting device. Evaluate each situation to determine how to distribute and lift the weight that you are transporting.
 - Always use enough operators to handle the forces that are required to load or unload when you handle weights over 400 lb (181 kg). To increase safety, operators should load or unload on flat surfaces. For 36 in. (91 cm) vehicle deck heights, you may need to manually unload.
 - Always avoid extreme parking angles.
-
- Check **Performance-LOAD** for proper functionality before you start each shift.
 - Operate **Performance-LOAD** with the vehicle on a flat surface, if possible.
 - If you are unable to unload an occupied cot from the vehicle patient compartment, use a backboard to unload the patient.

Removing Performance-LOAD quickly

You can use the supplied tools to quickly remove **Performance-LOAD** from your vehicle patient compartment, if necessary.

To quickly remove **Performance-LOAD**:

1. Remove the center cover assembly (6390-001-011) from the head end housing.
2. Remove the hex wrench and removal tool extension from the center cover assembly (Figure 9).

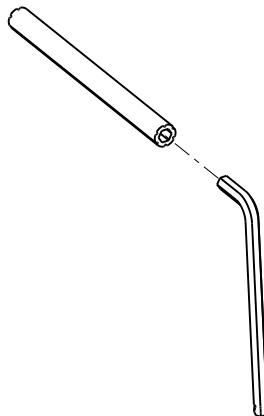

Figure 9 – Hex wrench and removal tool extension

3. Rotate the spin caps a half turn to access the attached floor plate bolts that are under the caps

4. Insert the small end of the hex wrench (0057-011-000) into the removal tool extension (6392-001-406) to loosen the four bolts.

Note - You cannot remove the four floor plate bolts as they are self contained within **Performance-LOAD**.

5. Carefully remove the fastener assembly from the floor plate assembly.
6. If equipped with inductive charging, disconnect the red wire from the red wire and the black wire from the black wire to disconnect the fastener assembly from the anchor-to-vehicle cable.

To reinstall, see *Installing Performance-LOAD* (page 19).

Checking the battery power level

Use the cot battery LED indicator to check the **SMRT Pak** power level. A charged **SMRT Pak**, in working condition, provides up to 25 calls with a 250 pound patient (actual results may vary). The 24 VDC **Power-PRO** system and the **SMRT Pak** is rated for 2.4 amp-hours of electric energy.

WARNING - Do not remove the battery when the cot is active.

CAUTION - Always charge the battery before you place the product into service. An uncharged or depleted battery may cause poor product performance.

To check the battery power level, press the retract (-) button on the cot control switch to activate the cot battery LED indicator. The cot battery LED indicator is located at the foot end control enclosure (shown as a battery symbol).

- The LED is solid green when the battery has a full charge or has an adequate battery power charge.

Note - For best results, use the **SMRT Pak** until the cot battery LED indicator changes from solid green to flashing amber.

- The LED flashes amber when you need to charge or replace the battery

Note - The cot battery LED indicator does not have to flash amber before you remove and replace the **SMRT Pak**, however, this is considered to be a best practice. You can remove and recharge the **SMRT Pak** at any time.

- The LED is a solid amber to indicate a battery error.

Note

- Only use Stryker approved batteries.
- If equipped, the powered cot fastener automatically charges the **SMRT Pak** battery. Automatic charging occurs when you lock the cot into the powered cot fastener (no cable or connectors required). The cot battery LED indicator flashes green for a moment to signify that it is charging.
- Automatic charging will only occur with **SMRT Pak** batteries.

Using a non-upgraded X-frame cot for a mass casualty incident

You can use some non-compatible cots, including most X-frame cots, in a mass casualty incident when equipped with the mass casualty option for **Performance-LOAD** and a manual Stryker cot fastener.

The loading and unloading operations are the same as the instructions for manual loading and unloading of a cot.

Unloading a compatible cot from Performance-LOAD

WARNING

- Always load or unload an occupied cot into a vehicle with a minimum of two trained operators.
- Always be ready to support the entire weight of the cot and patient when you unload a cot from the vehicle patient compartment.
- Always check for sheets, restraints, or debris that may catch in the cot transport wheels or load wheels.

- Do not extend the cot base while it is locked into **Performance-LOAD**.
-

1. Press and hold the release button at the foot end of the **Performance-LOAD** system and push the cot toward the head end of the vehicle patient compartment to relieve the load on the latch.
2. Grasp the cot frame at the foot end to pull the cot out of the vehicle patient compartment.

For Model 6500, Model 6506, and Model 6516 with **Performance-LOAD**:

- Operator 1: Grasp the cot frame at the foot end. While you support the weight of the cot, guide and pull the cot out of the vehicle patient compartment until the safety hook catches. Press and hold the extend (+) button on the cot control switch to extend the cot until the cot wheels rest on the ground.
- Operator 2: Grasp the outer rail to stabilize the cot. Unlatch the safety hook when the base is fully extended.

For Model 6086 with the **Performance-LOAD**:

- Operator 1: Grasp the cot frame. While you support the weight of the cot, guide and pull the cot out of the vehicle patient compartment until the safety hook catches.
- Operator 2: Grasp the base frame where indicated, lift slightly, and lower the base frame to its fully extended position while Operator 1 squeezes and holds the cot manual release. Make sure that the cot wheels are on the ground.
- Operator 1 (foot end): Release the cot manual release to lock the undercarriage into the extended position.
- Operator 2: Unlatch the safety hook when the base is fully extended.

Loading a compatible cot into Performance-LOAD

WARNING

- Always load or unload an occupied cot into a vehicle with a minimum of two trained operators.
 - Always allow occupants to enter the vehicle patient compartment after the compatible cot has been loaded into the vehicle patient compartment.
 - Always check for sheets, restraints, or debris that may catch in the cot transport wheels or load wheels.
-

CAUTION - Do not push the cot into the vehicle patient compartment until you fully retract the cot base.

1. Lift the vehicle bumper to the raised position, if equipped.
2. Fully extend and lock the cot retractable head section before you load the cot into the powered cot fastener.
3. Place the cot in a loading position (any position where the loading wheels meet the vehicle patient compartment floor height).
4. Roll the cot to the open vehicle patient compartment.
5. Push the cot forward until the loading wheels are on the vehicle patient compartment floor and the safety bar passes the safety hook.

Note - For maximum clearance to lift the base, pull the cot out until the safety bar is connected to the safety hook.

For Model 6500, Model 6506, and Model 6516 with **Performance-LOAD**:

- Grasp the cot frame at the foot end.
- Lift the foot end of the cot and press and hold the retract (-) button on the cot control switch to fully retract the cot undercarriage.

Note - The cot undercarriage will retract in less than three seconds.

For Model 6086 with **Performance-LOAD**:

- Operator 1 (foot end): Grasp the cot frame at the foot end. Squeeze and hold the cot manual release.
 - Operator 2 (side): Grasp the outer rail to stabilize the cot. Then, grasp the base frame. After the foot end operator has lifted the cot and squeezed the cot manual release, retract the undercarriage with one hand and hold it in place.
 - Operator 1 (foot end): Release the cot manual release to lock the undercarriage in the retracted position.
6. Push the cot into the vehicle patient compartment until the cot locks into the cot fastener.
 7. Make sure that the cot is locked into the cot fastener by firmly pulling in and out and side to side on the foot end of the cot.

Cleaning

WARNING - Always use any appropriate personal protective equipment while power washing to avoid inhaling contagion. Power washing equipment may aerate contamination.

CAUTION - Do not clean, disinfect, service, or perform maintenance while the product is in use.

The product is power washable. The product may show some signs of oxidation or discoloration from continuous washing. No degradation of the product's performance will occur from power washing as long as you follow the proper procedures.

- Follow the cleaning solution manufacturer's dilution recommendations exactly.
- Power wash with recommended cleaners. Hose down the product and towel dry the guide.
- Power wash the rails and interface plates with a hand held wand unit or wipe the product with a clean cloth and recommended cleaners.

Note - Water that gets into the **Performance-LOAD** system will drain through the drain tube to the underside of the vehicle.

Disinfecting

CAUTION

- Do not clean, disinfect, service, or perform maintenance while the product is in use.
-

In general, when used in concentrations recommended by the manufacturer, you can use either phenolic or quaternary (excluding **Virex**® TB) type disinfectants. Iodophor type disinfectants are not recommended for use because staining may occur.

The recommended disinfectants for this product's surfaces include the following:

- Quaternary (active ingredient - ammonium chloride) that contain less than 3% glycol ether
- Phenolic (active ingredient - o-phenylphenol)
- Chlorinated bleach solution (use up to UK disinfecting 10,000 ppm available chlorine (941 mL of a 5.25% sodium hypochlorite solution per 4000 mL of water)
- Alcohol (active ingredient - 70% isopropyl alcohol)

To wipe down the product with disinfectant between uses:

1. Follow the manufacturer's dilution recommendations exactly.
2. Apply the recommended disinfectant solution by spray or pre-soaked wipes.
3. Hand wash all surfaces of the product with the recommended disinfectant.
4. Disinfect all exposed surfaces. Pay attention to high contact areas.
5. Follow the disinfecting solution manufacturer's instructions for appropriate contact time and rinsing requirements.
6. Dry the product thoroughly before returning the product to service.

Avoid oversaturation. Do not allow the product to remain wet.

Follow the manufacturer's dilution recommendations for appropriate contact time and rinsing requirements. Follow the chemical manufacturer's guidelines for proper disinfecting.

Note - Always wipe with clean water and dry each product after disinfecting. Some disinfectants are corrosive in nature and may cause damage to the product. If you do not rinse and dry the product, you may leave a corrosive residue on the surface of the product. This corrosive residue could cause premature degradation of critical components. Failure to follow these disinfecting instructions may void your warranty.

Preventive maintenance

Establish and follow a maintenance schedule and keep records of the maintenance activity. Remove product from service before you perform the preventive maintenance inspection. You may need to perform preventive maintenance checks more often based on your level of product usage. Service only by qualified personnel.

Every month

Check	Routine
Foot end interface and head end interface	Clean debris

Every three months

Check	Routine
Loose fasteners	Replace if loose

Every twelve months

Check	Routine
All parts	Replace any worn parts, including covers, cot guides, and latch assembly, if necessary
Full functionality	See <i>Installation checklist</i> (page 23)

EMC information

Guidance and manufacturer's declaration - electromagnetic emissions		
<p>Performance-LOAD is intended for use in the electromagnetic environment specified below. The customer or the user of Performance-LOAD should assure that it is used in such an environment.</p>		
Emissions test	Compliance	Electromagnetic environment
RF Emissions CISPR 11	Group 2	The Performance-LOAD system must emit electromagnetic energy in order to perform its intended function. Nearby electronic equipment may be affected.
RF Emissions CISPR 11	Class A	The Performance-LOAD system is suitable for use in all establishments other than domestic and those directly connected to the public low-voltage power supply network that supplies buildings used for domestic purposes.

Recommended separations distances between portable and mobile RF communications equipment and Performance-LOAD			
<p>Performance-LOAD is intended for use in an electromagnetic environment in which radiated RF disturbances are controlled. The customer or the user of Performance-LOAD can help prevent electromagnetic interferences by maintaining a minimum distance between portable and mobile RF communications equipment (transmitters) and Performance-LOAD as recommended below, according to the maximum output power of the communications equipment.</p>			
Rated maximum output power of transmitter W	Separation distance according to frequency of transmitter m		
	150 kHz to 80 MHz $d=(1.2) (\sqrt{P})$	80 MHz to 800 MHz $d=(.18) (\sqrt{P})$	800 MHz to 2.5 GHz $d=(.35) (\sqrt{P})$
0.01	0.12	0.035	0.07
0.1	0.38	0.11	0.22
1	1.2	0.35	0.7
10	3.8	1.1	2.2
100	12	3.5	7
<p>For transmitters rated at a maximum output power not listed above, the recommended separation distance d in meters (m) can be estimated using the equation applicable to the frequency of the transmitter, where P is the maximum output power rating of the transmitter in watts (W) according to the transmitter manufacturer. Note 1: At 80 MHz and 800 MHz, the separation distance for the higher frequency range applies. Note 2: These guidelines may not apply in all situations. Electromagnetic propagation is affected by absorption and reflection from structures, objects, and people.</p>			

Guidance and manufacturer's declaration - electromagnetic immunity			
<p>Performance-LOAD is suitable for use in the electromagnetic environment specified below. The customer or the user of Performance-LOAD should assure that it is used in such an environment.</p>			
Immunity test	EN/IEC 60601 test level	Compliance level	Electromagnetic environment-guidance

Guidance and manufacturer's declaration - electromagnetic immunity

Electrostatic discharge (ESD) IEC 61000-4-2	±8 kV contact ±15 kV air	±8 kV contact ±15 kV air	Floors should be wood, concrete, or ceramic tile. If floors are covered with synthetic material, the relative humidity should be at least 30%.
Power frequency (50/60 Hz) magnetic field IEC 61000-4-8	30 A/m	30 A/m	Power frequency magnetic fields should be at levels characteristic of a typical location in a typical commercial or hospital environment.

Note: U_T is the a.c. mains voltage before applications of the test level.

Conducted RF IEC 61000-4-6 Radiated RF IEC 61000-4-3	3 Vrms 150 kHz to 80 MHz 10 V/m 80 MHz to 2.5 GHz	3 Vrms 10 V/m	Portable and mobile RF communications equipment should be used no closer to any part of Performance-LOAD , including cables, than the recommended separation distance calculated from the equation appropriate for the frequency of the transmitter. Recommended separation distance $D = (.35) (\sqrt{P})$ 80 MHz to 800 MHz $D = (0.70) (\sqrt{P})$ 800 MHz to 2.5 GHz where P is the maximum output power rating of the transmitter in watts (W) according to the transmitter manufacturer and d is the recommended separation distance in meters (m). Field strengths from fixed RF transmitters, as determined by an electromagnetic site ^a should be less than the compliance level in each frequency range. ^b Interference may occur in the vicinity of equipment marked with the following symbol: 
---	--	----------------------	--

Guidance and manufacturer's declaration - electromagnetic immunity

Note 1: At 80 MHz and 800 MHz, the higher frequency range applies.

Note 2: These guidelines may not apply in all situations. Electromagnetic propagation is affected by absorption and reflection from structures, objects, and people.

^a Field strengths from fixed transmitters, such as base stations for radio (cellular/cordless) telephones and land mobile radios, amateur radio, AM and FM radio broadcast, and TV broadcast cannot be predicted theoretically with accuracy. To assess the electromagnetic environment due to fixed RF transmitters, an electromagnetic site survey should be considered. If the measured field strength in the location in which **Performance-LOAD** is used exceeds the applicable RF compliance level above, the **Performance-LOAD** system should be observed to verify normal operation. If abnormal performance is observed, additional measures may be necessary, such as reorienting or relocating **Performance-LOAD**.

^b Over the frequency range 150 kHz to 80 MHz, field strengths should be less than 3 V/m.



















System pro připevnění lehátka Performance-LOAD®





Příručka pro obsluhu

REF 6392



Symbols

	Prostudujte si příručku / brožuru s pokyny
	Provozní příručka / Přečtěte si návod k použití
	Obecné varování
	Upozornění
	Zvedat ve dvou
	Katalogové číslo
	Sériové číslo
	Patenty USA viz www.stryker.com/patents
	Autorizovaný zástupce pro Evropské společenství
	Evropský zdravotnický prostředek
	Výrobce
	Datum výroby
	Značka CE
	Elektrické zařízení třídy II: zařízení, v němž ochrana před úrazem elektrickým proudem nespolehlá pouze na základní izolaci, ale v němž se uplatňují i dodatečná bezpečnostní opatření, například dvojitá nebo zesílená izolace, aniž by bylo využito ochranného uzemnění nebo se spolehalo na podmínky instalace.
	Stejnoseměrný proud
	Zdravotnické vybavení uznané společností Underwriters Laboratories LLC, pokud jde o nebezpečí zásahu elektrickým proudem, nebezpečí požáru nebo mechanická nebezpečí pouze podle norem ANSI/AAMI ES60601-1: 2005 a CAN/CSA-C22.2 č. 60601-1:08.
IP26	Ochrana proti předmětům větším než 12,5 mm a velmi silnému proudu vody
	Zdravotnické vybavení klasifikované společností Underwriters Laboratories Inc., pouze pokud jde o nebezpečí zásahu elektrickým proudem, nebezpečí požáru nebo mechanická nebezpečí, podle norem ES60601-1: 2005 a CAN/CSA-C22.2 č. 60601-1:08.
	Podle směrnice Evropského parlamentu a Rady 2012/19/EU o odpadních elektrických a elektronických zařízeních (OEEZ) ve znění pozdějších předpisů tento symbol označuje, že výrobek se musí sbírat k recyklaci odděleně. Nelikvidujte s běžným netříděným odpadem. Informace o likvidaci si vyžádejte od místního distributora. Před recyklací zajistěte dekontaminaci infikovaných prostředků.

	Touto stranou nahoru
	Křehké, manipulujte opatrně
	Uchovávejte v suchu
	Limit stohování podle počtu

Obsah

Definice varování/upozornění/poznámky	2
Přehled bezpečnostních opatření	2
Úvod	4
Popis výrobku	4
Indikace k použití	4
Klinické přínosy	4
Očekávaná životnost	4
Likvidace / recyklace	4
Kontraindikace	5
Technické parametry	5
Normy požadující použití určitých doplňků	6
Obrázek výrobku	6
Kontaktní informace	7
Umístění sériového čísla	7
Datum výroby	7
Příprava	8
Kompatibilita lehátko	8
Instalace	9
Předpisy upravující systém řízení kvality	9
21 CFR 820.170 – Instalace	9
Instalace podlahové desky	10
Kontrolní seznam montážní sady systému Performance-LOAD	10
Jak vybrat místo instalace systému Performance-LOAD	11
Instalace systému Performance-LOAD	19
Kontrolní seznam instalace	23
Provoz	24
Návod k obsluze	24
Rychlé vyjmutí systému Performance-LOAD	24
Kontrola úrovně nabití baterie	25
Používání běžného lehátko s křížovým rámem v případě hromadného neštěstí	26
Vyložení kompatibilního lehátko ze systému Performance-LOAD	26
Naložení kompatibilního lehátko do systému Performance-LOAD	26
Čištění	28
Desinfekce	28
Preventivní údržba	29
Informace o elektromagnetické kompatibilitě	30

Definice varování/upozornění/poznámky

Text uvedený slovy **VAROVÁNÍ**, **UPOZORNĚNÍ** a **POZNÁMKA** má důležitý význam a je nutno si jej pečlivě přečíst.

VAROVÁNÍ

Upozorňuje čtenáře na situaci, jež by mohla vést k úmrtí nebo vážnému poranění, pokud se jí nevyvarujete. Může také popisovat možné vážné nežádoucí reakce a bezpečnostní rizika.

UPOZORNĚNÍ

Upozorňuje čtenáře na možnou nebezpečnou situaci, jež by mohla mít za následek menší nebo středně vážné poranění uživatele nebo pacienta, nebo poškození výrobku či jiného majetku, pokud se jí nevyvarujete. To zahrnuje zvláštní péči nezbytnou pro bezpečné a efektivní používání prostředku a péči nutnou k tomu, aby nedošlo k poškození prostředku, které by mohlo nastat v důsledku jeho používání nebo nesprávného používání.

Poznámka - Poskytuje speciální informace pro usnadnění údržby nebo objasnění důležitých pokynů.

Přehled bezpečnostních opatření

Pečlivě si přečtěte a vždy přísně dodržujte varování a upozornění uvedená na této straně. Servis smí provádět pouze kvalifikovaný personál.

VAROVÁNÍ

- Systém **Performance-LOAD** je kompatibilní s lehátky **Performance-PRO XT**, **Power-PRO XT** a **Power-PRO IT** v provedení pro systém **Performance-LOAD**. V provedení pro hromadné neštěstí můžete použít systém **Performance-LOAD** jako standardní připevňovací systém v parohovém stylu pro většinu lehátek s křížovou konstrukcí, avšak pro všechna lehátka, která nejsou v provedení pro systém **Performance-LOAD**, je nutná sestava upínače v parohovém stylu.
- Uživatel nese odpovědnost za zajištění, že se systémem Stryker **Performance-LOAD** model 6392 se používá lehátko kompatibilní se systémem **Performance-LOAD**. V případě použití nekompatibilního lehátka se systémem Stryker **Performance-LOAD** model 6392 může dojít ke zranění.
- Systém pro připevnění lehátka vždy namontujte podle pokynů v této příručce. Nesprávná instalace může vést ke zranění osob. Zajistěte odzkoušení použité konfigurace tak, aby přinejmenším splňovala požadavky normy 004 divize výrobců sanitních vozidel v rámci národního sdružení výrobců vybavení pro nákladní vozidla (National Truck Equipment Association / Ambulance Manufacturers Division): Statický test systémů pro připevňování lehátek (Litter Retention System Static Test (AMD-004)).
- Při používání zdravotnických elektrických přístrojů přijměte zvláštní opatření ohledně elektromagnetické kompatibility (EMK). Systém pro připevňování lehátek namontujte a uveďte do provozu v souladu s informacemi o EMK uvedenými v této příručce. Přenosná a mobilní VF komunikační zařízení mohou nepříznivě ovlivnit funkci systému pro připevňování lehátek.
- Vždy utěsněte všechny otvory do exteriéru vozidla, aby nedošlo k proniknutí výfukových plynů do prostoru pro pacienta ve vozidle.
- Vždy ověřte, že všechny čtyři šrouby podlahové desky jsou utaženy na doporučený točivý moment.
- Před zahájením používání vždy ověřte funkčnost systému **Performance-LOAD**. Nedodržení tohoto pokynu může způsobit poranění pacienta nebo pracovníka obsluhy.
- Při pohybu v okolí prostoru pro pacienta ve vozidle vždy buďte opatrní, abyste o systém **Performance-LOAD** nezakopli.
- Při provozu systému **Performance-LOAD** v nepříznivých povětrnostních podmínkách (jako je déšť, sníh, led) buďte vždy opatrní.
- Lehátko nebo systém **Performance-LOAD** vždy provozujte pouze tehdy, když jsou všechny osoby mimo dosah mechanismů. Zachycení do poháněných mechanismů lehátka nebo systému **Performance-LOAD** může způsobit vážné zranění.
- Nakládání a vykládání lehátka se systémem **Performance-LOAD** si vždy vyzkoušejte, dokud nebudete plně rozumět provozu výrobku. Nesprávné použití může způsobit poranění.
- Nedovolte, aby při obsluze systému **Performance-LOAD** pomáhaly nevyškolené osoby. Nevyškolení technici/ pracovníci mohou způsobit poranění pacientů nebo mohou zranit sami sebe.

- Při manipulaci lehátka vždy držte oběma rukama. Systém **Performance-LOAD** je pouze pomocné zařízení. Posuďte každou situaci a určete, jak rozložit a zvedat hmotnost, kterou přepravujete.
 - Při nakládání a vykládání hmotností nad 400 lb (181 kg) vždy zapojte dostatečný počet pracovníků obsluhy, kteří danou hmotnost unesou. Pro zvýšení bezpečnosti je nutné, aby pracovníci obsluhy prováděli nakládání a vykládání na rovném povrchu. U vozidel s výškou podlahy 36 in (91 cm) může být nutné ruční vyložení.
 - Vždy se vyhýbejte parkování v extrémním úhlu.
 - Nevyjímejte baterii, když se s lehátkem provádí jakákoliv činnost.
 - Lehátka s pacientem musí vždy nakládat a vykládat minimálně dva vyškolení pracovníci obsluhy.
 - Vždy buďte připraveni udržet celou váhu lehátka a pacienta vlastními silami při vykládání lehátka z prostoru pro pacienta ve vozidle.
 - Vždy ověřte, že prostěradla, pokrývky, popruhy nebo sut' neblokují pohyb transportních a nakládacích koleček.
 - Nevytahujte podvozek lehátka, když je zajištěno v systému **Performance-LOAD**.
 - Ostatní osoby smí nastoupit do prostoru pro pacienta ve vozidle teprve poté, co do něj naložíte kompatibilní lehátka.
 - Při tlakovém mytí vždy používejte všechny vhodné osobní ochranné pomůcky, aby se zabránilo vdechování nákazy. Vybavení pro tlakové mytí může vytvářet kontaminovaný aerosol.
-

UPOZORNĚNÍ

- Nesprávné používání výrobku může způsobit poranění pacienta nebo obsluhy. Výrobek používejte pouze tak, jak popisuje tato příručka.
 - Výrobek ani žádné jeho součásti neupravujte. Úpravy výrobku mohou způsobit nepředvídatelné fungování a způsobit poranění pacienta nebo obsluhy. Úprava výrobku má také za následek zánik platnosti záruky.
 - Používání jiného příslušenství a kabelů, než které jsou zde uvedeny, s výjimkou kabelů, jež prodává společnost Stryker jako náhradní díly pro vnitřní komponenty, může vést ke zvýšení emisí nebo snížení odolnosti systému **Performance-LOAD**.
 - Systém **Performance-LOAD** a lehátka **Power-PRO** nepoužívejte v bezprostřední blízkosti jiného vybavení, na něm nebo pod ním. Pokud je nutno je používat v bezprostřední blízkosti jiného vybavení, na něm nebo pod ním, systém **Performance-LOAD** sledujte, abyste se ujistili, že v dané konfiguraci, ve které bude používán, funguje normálně.
 - Nepoužívejte přenosná komunikační VF zařízení (včetně periferních zařízení - kabelů antén a externích antén) blíže než 30 cm (12 palců) od jakékoliv součásti systému **Performance-LOAD**, včetně výrobcem specifikovaných kabelů. Pokud tak učiníte, může dojít ke zhoršení funkce tohoto zařízení.
 - Emisní vlastnosti tohoto přístroje jej činí vhodným pro použití v průmyslových prostorech a nemocnicích (CISPR 11, třída A). Toto zařízení vytváří, používá a může vyzařovat vysokofrekvenční energii a pokud není instalováno a používáno v souladu s návodem k obsluze, může způsobovat nežádoucí rušení radiokomunikačních sítí. Provoz tohoto zařízení v obytných oblastech (kde se normálně požaduje CISPR 11, třída B) pravděpodobně způsobí škodlivé rušení, a v takovém případě bude uživatel požádán, aby tomuto rušení na vlastní náklady zabránil. V případě rušení systém **Performance-LOAD** nebo výrobek způsobující rušení přemístěte nebo změňte jeho orientaci.
 - Kabel musí být vždy uvnitř kapsy podlahové desky, aby systém pro připevnění lehátka při instalaci neuskřípl kabel.
 - Před uvedením výrobku do provozu baterii vždy nabijte. Nenabitá nebo vybitá baterie může způsobit špatnou funkčnost výrobku.
 - Lehátka nezatačujte do prostoru pro pacienta ve vozidle, dokud podvozek lehátka zcela nezatáhnete.
 - Pokud se výrobek používá, neprovádějte čištění, dezinfekci, servis ani údržbu.
-

Úvod

Tato příručka vám pomáhá s provozem a údržbou vašeho výrobku Stryker. Tuto příručku si přečtěte dříve, než budete pracovat s tímto výrobkem nebo provádět jeho údržbu. Zaveďte metody a postupy výuky a školení zaměstnanců v oblasti bezpečného provozu a údržby tohoto výrobku.

UPOZORNĚNÍ

- Nesprávné používání výrobku může způsobit poranění pacienta nebo obsluhy. Výrobek používejte pouze tak, jak popisuje tato příručka.
 - Výrobek ani žádné jeho součásti neupravujte. Úpravy výrobku mohou způsobit nepředvídatelný provoz a způsobit poranění pacienta nebo operátora. Úprava výrobku také zruší jeho záruku.
-

Poznámka

- Tuto příručku je třeba považovat za trvalou součást výrobku a musí zůstat s výrobkem i v případě, že dojde k jeho prodeji.
- Společnost Stryker trvale usiluje o zlepšení konstrukce a kvality výrobku. Tato příručka obsahuje aktuální informace o výrobku dostupné v době tisku. Mezi vašim výrobkem a touto příručkou mohou být malé rozdíly. V případě jakýchkoli dotazů kontaktujte zákaznický servis nebo technickou podporu společnosti Stryker na čísle +1-800-327-0770.

Popis výrobku

Systém **Performance-LOAD** je manuální systém pro připevňování kompatibilních sanitních lehátek a jejich zajištění v pozemním přepravním vozidle za účelem přepravy pacientů a umožňuje naložení a vyložení kompatibilních sanitních lehátek.

Po upevnění kompatibilního lehátka v přepravní poloze může systém **Performance-LOAD** indukčně nabíjet kompatibilní modely lehátek pro sanitky, pokud jsou pro tuto možnost technicky vybaveny. Pokud nabíjení nefunguje, systém **Performance-LOAD** zůstává funkční pro účely naložení, zajištění lehátka uvnitř vozidla a vyložení lehátka z vozidla.

Indikace k použití

Systém **Performance-LOAD** je určen jako kluznice pro nakládání a vykládání kompatibilních lehátek pro sanitky (lehátek s kolečky) do pozemního přepravního vozidla a z něj a zajištění lehátka pro sanitky během přepravy v upevněné poloze, s tím že zároveň poskytuje volitelné indukční nabíjení pro kompatibilní nabíjecí lehátka.

Klinické přínosy

Lehátko: přeprava pacienta

Připevňovací systém: podpora lehátka při přepravě

Lehátko a připevňovací systém: podpora a přeprava pacientů

Očekávaná životnost

Systém upevňování lehátka **Performance-LOAD** má předpokládanou životnost sedm let při normálních podmínkách používání a řádné pravidelné údržbě.

Likvidace / recyklace

Vždy dodržujte aktuální místní doporučení, popř. nařízení týkající se ochrany životního prostředí a rizik spojených s recyklací nebo likvidací prostředku na konci jeho životnosti.

Kontraindikace

Nejsou známy.

Technické parametry

Délka	70 palců	178 cm
Šířka	19 palců	48 cm
Výška	6 palců	15 cm
Hmotnost sestavy podlahové desky	16,5 lb	7,5 kg
Hmotnost sestavy systému připevnění lehátka	46 liber	21 kg
Minimální počet pracovníků obsluhy potřebných k naložení/ vyložení lehátka s pacientem	2	
Minimální počet pracovníků obsluhy potřebných k naložení/ vyložení lehátka bez pacienta	1	
Doporučená nakládací výška	22 až 36 palců	56 až 91 cm
Požadavky na napájení - indukční nabíjení (volitelné)	12,8–15,6 V (stejn.), 15A pojistka/jistič, 2vodičový kabel 10 AWG	
Normy	KKK-A-1822F s indukčním nabíjením: IEC 60601-1 Vydání 3.0, IEC 60601-1 Vydání 3.1, IEC 60601-1-2 Vydání 3.0, IEC 60601-1-2 Vydání 4.0, IEC 60601-1-12 Vydání 1.0, ANSI/AAMI ES60601-1: 2005/(R)2012, CSA-C22.2 Č. 60601-1 (2014) Normy vyžadující použití konkrétních volitelných doplňků viz <i>Normy požadující použití určitých doplňků</i> (straně 6).	

Společnost Stryker si vyhrazuje právo změnit technické parametry bez předchozího upozornění. Bylo zahájeno patentové řízení.

Žlutočerné barevné schéma je ochranná známka společnosti Stryker Corporation.

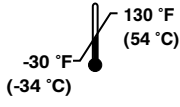
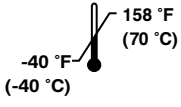
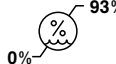
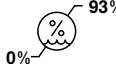
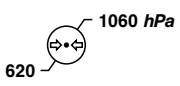
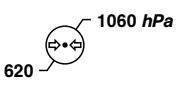
Podmínky prostředí	Provoz	Skladování a přeprava
Teplota		
Relativní vlhkost		
Atmosférický tlak		

UPOZORNĚNÍ

- Používání jiného příslušenství a kabelů, než které jsou zde uvedeny, s výjimkou kabelů, jež prodává společnost Stryker jako náhradní díly pro vnitřní komponenty, může vést ke zvýšení emisí nebo snížení odolnosti systému **Performance-LOAD**.

- Systém **Performance-LOAD** a lehátko **Power-PRO** nepoužívejte v bezprostřední blízkosti jiného vybavení, na něm nebo pod ním. Pokud je nutno je používat v bezprostřední blízkosti jiného vybavení, na něm nebo pod ním, systém **Performance-LOAD** sledujte, abyste se ujistili, že v dané konfiguraci, ve které bude používán, funguje normálně.
- Nepoužívejte přenosná komunikační VF zařízení (včetně periferních zařízení - kabelů antén a externích antén) blíže než 30 cm (12 palců) od jakékoliv součásti systému **Performance-LOAD**, včetně výrobcem specifikovaných kabelů. Pokud tak učiníte, může dojít ke zhoršení funkce tohoto zařízení.
- Emisní vlastnosti tohoto přístroje jej činí vhodným pro použití v průmyslových oblastech a nemocnicích (CISPR 11, třída A). Toto zařízení vytváří, používá a může vyzařovat vysokofrekvenční energii a pokud není instalováno a používáno v souladu s návodem k obsluze, může způsobovat nežádoucí rušení radiokomunikačních sítí. Provoz tohoto zařízení v obytných oblastech (kde se normálně požaduje CISPR 11, třída B) pravděpodobně způsobí škodlivé rušení, a v takovém případě bude uživatel požádán, aby tomuto rušení na vlastní náklady zabránil. V případě rušení systém **Performance-LOAD** nebo výrobek způsobující rušení přemístěte nebo změňte jeho orientaci.

Normy požadující použití určitých doplňků

Aby byly dodrženy příslušné normy, musíte systém **Performance-LOAD** používat spolu s následujícími kompatibilními lehátky. Další informace najdete v příručce pro obsluhu k vašemu modelu lehátka.

Poznámka - Pro nárazovou zkoušku se kompatibilní lehátko naloží na systém **Performance-LOAD** v elektrickém režimu.

Norma	Modely lehátek kompatibilních se systémem Performance-LOAD
SAE J3027	6506, 6086
BS EN 1789:2007 +A2:2014 a AS/NZS-4535:1999, příslušná ustanovení	6506

Obrázek výrobku

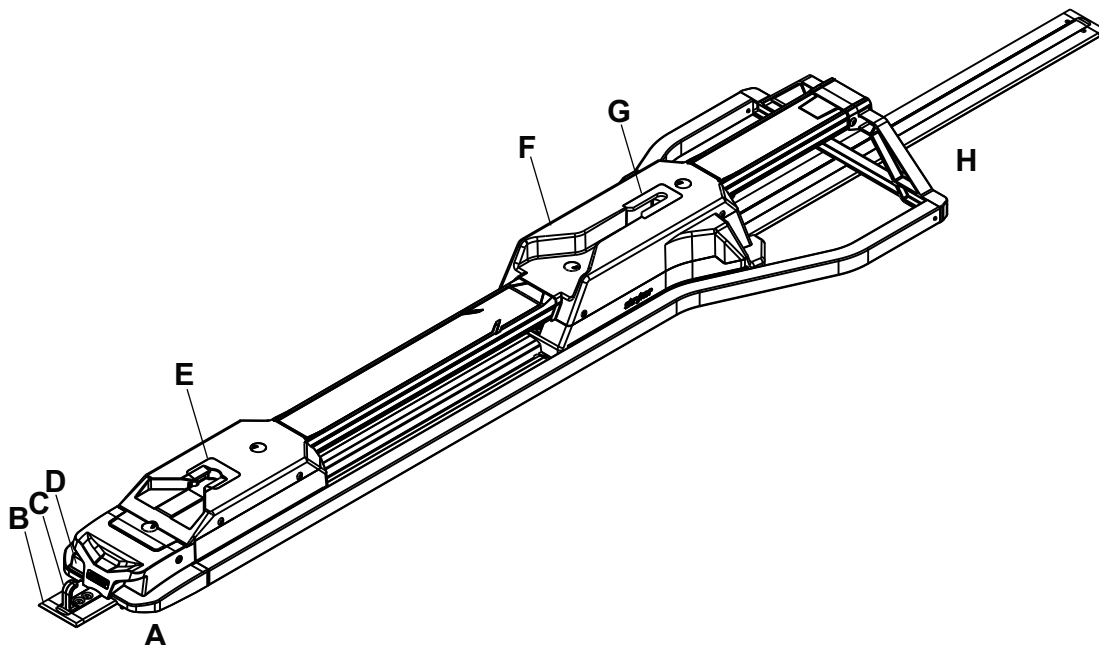

A	Dolní konec
B	Podlahová deska
C	Bezpečnostní hák
D	Tlačítko pro odjištění

E	Rozhraní dolního konce
F	Systém pro připevnění lehátka
G	Rozhraní horního konce
H	Horní konec

Kontaktní informace

Kontaktujte zákaznický servis Stryker nebo technickou podporu na čísle: 1-800-327-0770.

Stryker Medical
3800 E. Centre Avenue
Portage, MI 49002
USA

Poznámka - Uživatel a/nebo pacient by měl nahlásit jakýkoli závažný incident související s výrobkem, a to jak výrobcí, tak příslušnému orgánu členského státu, v němž uživatel a/nebo pacient sídlí.

Příručka k provozu a údržbě je k dispozici online na adrese <https://techweb.stryker.com/>.

Při volání zákaznickému servisu nebo technické podpoře společnosti Stryker si připravte sériové číslo (A) vašeho výrobku Stryker. Sériové číslo uveďte ve veškeré písemné komunikaci.

Umístění sériového čísla

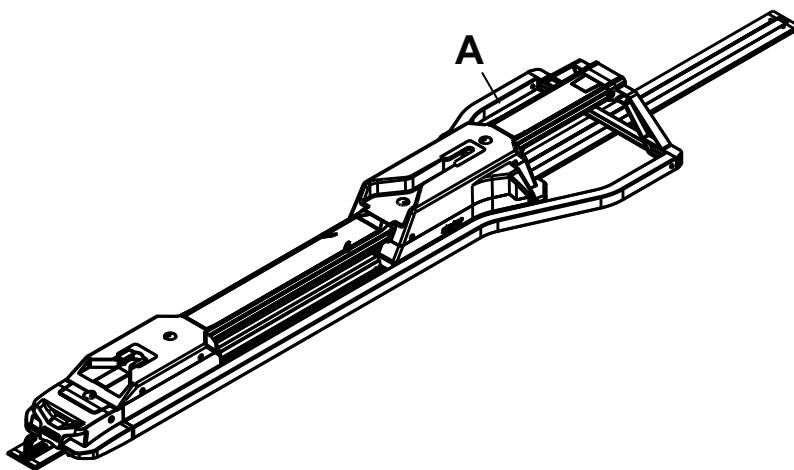

Obrázek 1 – Umístění sériového čísla

Datum výroby

První čtyři čísla sériového čísla označují rok výroby.

Příprava

Během přípravy vybalte krabice a zkontrolujte, zda všechny položky správně fungují. Před uvedením výrobku do provozu zkontrolujte, zda správně funguje.

Před použitím z výrobku odstraňte všechny přepravní a balicí materiály.

The condition of **Performance-LOAD** is the responsibility of the user. Have a qualified service person use the following list and the operation guide instructions to check **Performance-LOAD** functionality.

1. Ujistěte se, že jsou provedeny všechny body montážního kontrolního seznamu (*Kontrolní seznam instalace* (straně 23)).
2. Pokud jednotlivé úkony montážního kontrolního seznamu prováděl montér jiné společnosti, projděte kontrolní seznam ještě jednou. Neuvádějte systém **Performance-LOAD** do provozu, pokud jste nemohli provést všechny úkony montážního kontrolního seznamu.

Kompatibilita lehátka

Systém Stryker Model 6392 **Performance-LOAD** je kompatibilní s lehátky v provedení pro systém **Performance-LOAD**.

VAROVÁNÍ

- Systém **Performance-LOAD** je kompatibilní s lehátky **Performance-PRO XT**, **Power-PRO XT** a **Power-PRO IT** v provedení pro systém **Performance-LOAD**. V provedení pro hromadné neštěstí můžete použít systém **Performance-LOAD** jako standardní připevňovací systém v parohovém stylu pro většinu lehátek s křížovou konstrukcí, avšak pro všechna lehátka, která nejsou v provedení pro systém **Performance-LOAD**, je nutná sestava upínače v parohovém stylu.
 - Uživatel nese odpovědnost za zajištění, že se systémem Stryker **Performance-LOAD** model 6392 se používá lehátko kompatibilní se systémem **Performance-LOAD**. V případě použití nekompatibilního lehátka se systémem Stryker **Performance-LOAD** model 6392 může dojít ke zranění.
-

V současné době těmto specifikacím odpovídají následující lehátka:

- Model 6086 **Performance-PRO XT** with a **Performance-LOAD** option (factory installed) or compatibility kit (6086-700-007)
- Model 6506 **Power-PRO XT** with a **Performance-LOAD** option (factory installed) or compatibility kit (6506-700-002 or 6506-700-014)
- Model 6516 **Power-PRO IT** with a **Performance-LOAD** option (factory installed) or compatibility kit (6516-700-002)
- Model 6500 **Power-PRO XT** with a **Performance-LOAD** compatibility kit (6500-700-065 or 6500-700-066)

Instalace

Předpisy upravující systém řízení kvality

VAROVÁNÍ

- Systém pro připevnění lehátka vždy namontujte podle pokynů v této příručce. Nesprávná instalace může vést ke zranění osob. Zajistěte odzkoušení použité konfigurace tak, aby přinejmenším splňovala požadavky normy 004 divize výrobců sanitních vozidel v rámci národního sdružení výrobců vybavení pro nákladní vozidla (National Truck Equipment Association / Ambulance Manufacturers Division): Statický test systémů pro připevňování lehátek (Litter Retention System Static Test (AMD-004)).
 - Při používání zdravotnických elektrických přístrojů přijměte zvláštní opatření ohledně elektromagnetické kompatibility (EMK). Systém pro připevňování lehátek namontujte a uveďte do provozu v souladu s informacemi o EMK uvedenými v této příručce. Přenosná a mobilní VF komunikační zařízení mohou nepříznivě ovlivnit funkci systému pro připevňování lehátek.
-

Pokyny k instalaci zdravotnických prostředků, jako je systém pro připevňování lehátek, jsou uvedeny v hlavě 21 sbírky federálních předpisů USA (CFR) vydané Úřadem pro kontrolu potravin a léčiv USA (FDA). Aby byly splněny požadavky těchto federálních předpisů, musí se u každého zdravotnického prostředku ověřit, že byl řádně nainstalován vyškolenými* osobami, které přitom dodržely kontrolovaná kritéria uvedená v kontrolním seznamu pro instalaci. Tento dokument musí být uchováván po dobu nejméně sedmi let pro každé sériové číslo nebo instalaci.

* Instalační podnik musí vést své vlastní záznamy o školeních, které prokazují, že osoba, která instalaci provedla, měla řádnou kvalifikaci.

21 CFR 820.170 – Instalace

(a) Každý výrobce zařízení, které vyžaduje instalaci, musí vytvořit a udržovat odpovídající pokyny pro instalaci a kontrolu, a případně také zkušební metody. Pokyny a postupy musí obsahovat návod pro zajištění správné instalace, aby zařízení po instalaci fungovalo tak, jak bylo zamýšleno. Výrobce musí pokyny a postupy distribuovat spolu se zařízením nebo je jinak zpřístupnit pro osoby provádějící instalaci zařízení.

(b) Osoba provádějící instalaci zařízení musí zajistit, aby instalace, revize a případné potřebné zkoušky byly prováděny v souladu s pokyny a postupy výrobce, a doložit provedení kontroly a výsledky případných zkoušek, aby se prokázala správná instalace.

Instalace podlahové desky

Před instalací systému pro připevňování lehátek namontujte do prostoru pro pacienta ve vozidle univerzální podlahovou desku značky Stryker. Pokyny najdete v příručce k instalaci univerzální podlahové desky Stryker (6390-009-020).

Kontrolní seznam montážní sady systému Performance-LOAD

Ověřte, že máte všechny součásti potřebné k montáži systému Performance-LOAD.

Součásti montážní sady systému Performance-LOAD (6392-001-014)

- | | |
|---|--|
| (2) Zarážka (6392-001-400) | (4) Podložky lokátoru zarážky (6392-001-401) |
| (4) Imbusové šrouby s plochou hlavou (0001-194-000) | (1) Sestava středního krytu (6392-001-011) |
| | <ul style="list-style-type: none">• (1) Šestihranný klíč (0057-011-000)• (1) Kryt podlahové desky (6392-001-403)• (1) Demontážní nástavec (6392-001-406) |

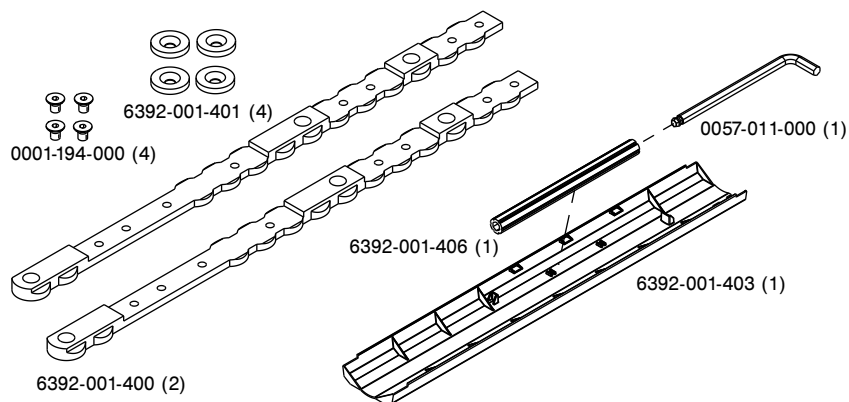

Obrázek 2 – Součásti montážní sady systému Performance-LOAD

Poznámka - Uložte šestihranný klíč a demontážní nástavec (Obrázek 3) uvnitř sestavy středního krytu, abyste k nim měli přístup, až budete provádět *Rychlé vyjmutí systému Performance-LOAD* (straně 24).

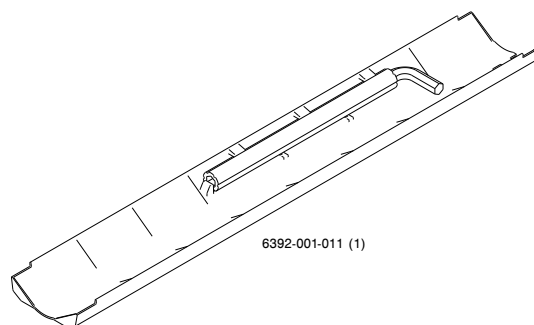

Obrázek 3 – Šestihranný klíč a demontážní nástavec

Jak vybrat místo instalace systému Performance-LOAD

Při umístění a orientaci zářezek a podložek postupujte následovně:

1. Zvolte vzdálenost (A) od prahu k lehátku (Obrázek 4).
Vzdálenost si poznamenejte zde: _____
2. Podle níže uvedené tabulky zvolte část na základě vzdálenosti od prahu k lehátku (A).
Část si zaznamenejte zde: _____
3. Přejděte k příslušné části a instalujte zářezky.

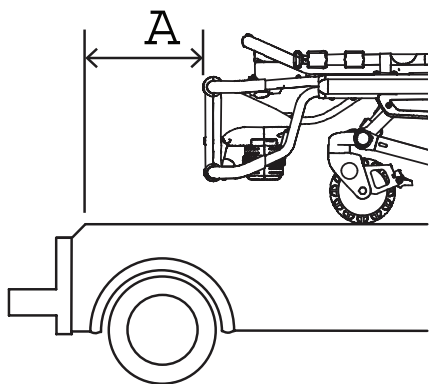

Obrázek 4 – Vzdálenost od prahu k lehátku (A)

Vzdálenost od prahu k lehátku (A)	Část
13 cm (5 palců)	Část A (straně 12)
6 palců (6 palců)	Část B (straně 12)
18 cm (7 palců)	Část C (straně 12)
20 cm (8 palců)	Část D (straně 13)
23 cm (9 palců)	Část E (straně 13)
25 cm (10 palců)	Část F (straně 15)
28 cm (11 palců)	Část G (straně 15)
30 cm (12 palců)	Část H (straně 15)
33 cm (13 palců)	Část I (straně 16)
36 cm (14 palců)	Část J (straně 16)
38 cm (15 palců)	Část K (straně 16)
41 cm (16 palců)	Část L (straně 17)
43 cm (17 palců)	Část M (straně 17)
46 cm (18 palců)	Část N (straně 17)
19 palců (19 palců)	Část O (straně 18)
51 cm (20 palců)	Část P (straně 18)
53 cm (21 palců)	Část Q (straně 18)

Zarážky instalujte pouze v místech označených . Zarovnejte zúženou část zarážek s podlahovou deskou tak, aby do ní zapadly. Zarážky jsou identické a musí být instalovány plochou stranou dolů. Oba rozměry zarážek se měří od krytu na konci podlahové desky.

1. Zasuňte první zarážku (A) a posuňte ji k dolnímu konci.
2. Zasuňte druhou zarážku (B).

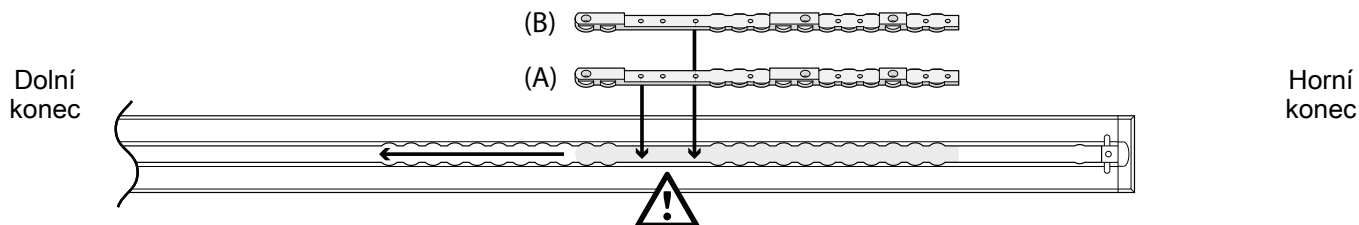

3. Určete umístění zarážky (6392-001-400) a podložky lokátoru zarážky (6392-001-401) podle popisu níže.
4. Pomocí šestihránného 5/32" (3,97 mm) klíče instalujte čtyři šrouby s plochou hlavou (0001-194-000) a čtyři podložky lokátoru zarážky, a tak zarážky zajistěte. Musíte instalovat dvě podložky lokátoru zarážky do každé zarážky.
5. Pokračujte k *Instalace systému Performance-LOAD* (straně 19).

Část A: 13 cm (5 palců) od prahu k lehátku

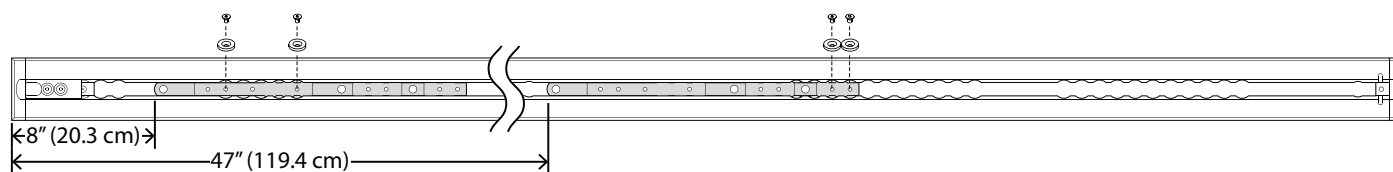

Část B: 6 palců (6 palců) od prahu k lehátku

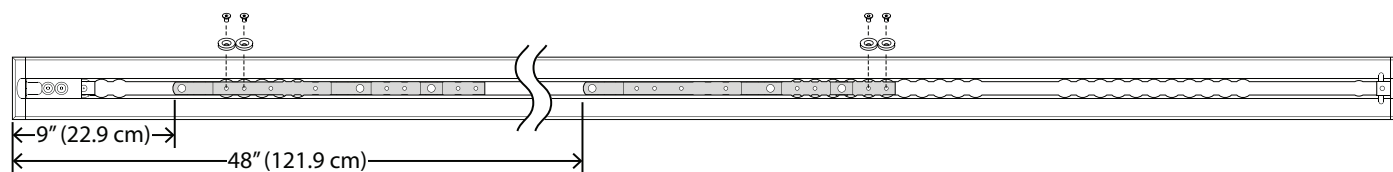

Část C: 18 cm (7 palců) od prahu k lehátku

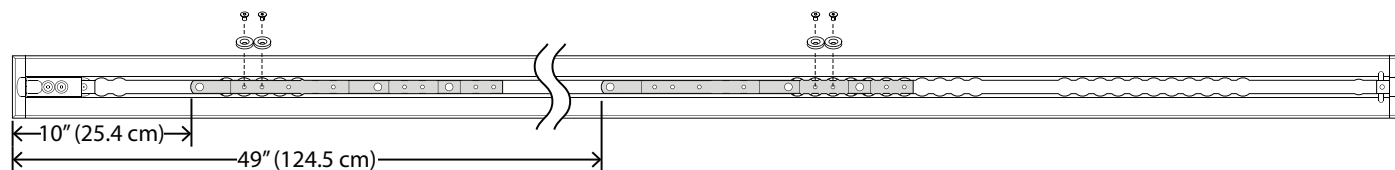

Zarážky instalujte pouze v místech označených . Zarovnejte zúženou část zarážek s podlahovou deskou tak, aby do ní zapadly. Zarážky jsou identické a musí být instalovány plochou stranou dolů. Oba rozměry zarážek se měří od krytu na konci podlahové desky.

1. Zasuňte první zarážku (A) a posuňte ji k dolnímu konci.
2. Zasuňte druhou zarážku (B).

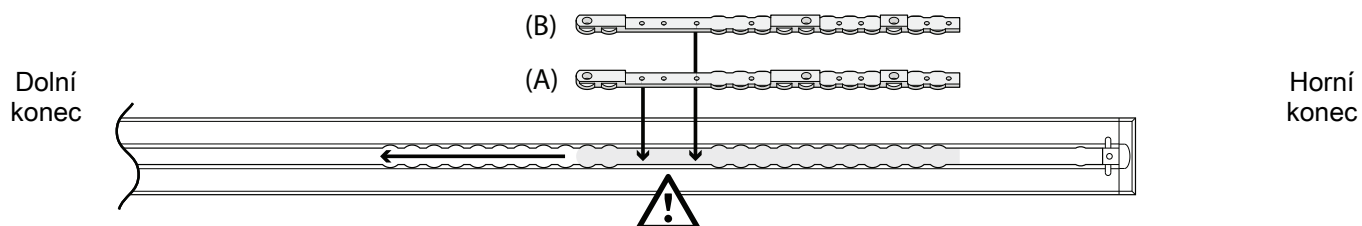

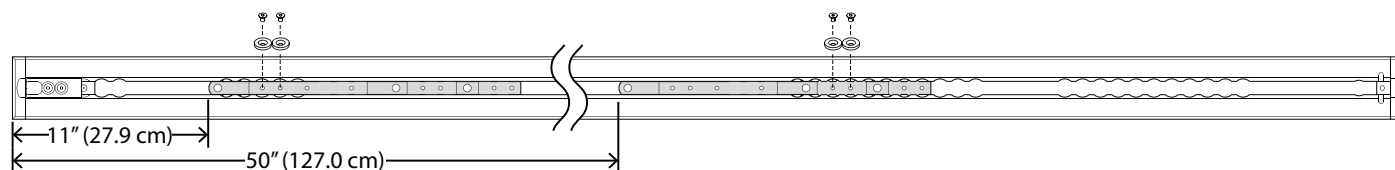

3. Určete umístění zarážky (6392-001-400) a podložky lokátoru zarážky (6392-001-401) podle popisu níže.
4. Pomocí šestihránného 5/32" (3,97 mm) klíče instalujte čtyři šrouby s plochou hlavou (0001-194-000) a čtyři podložky lokátoru zarážky, a tak zarážky zajistěte. Musíte instalovat dvě podložky lokátoru zarážky do každé zarážky.
5. Pokračujte k *Instalace systému Performance-LOAD* (straně 19).

Část D: 20 cm (8 palců) od prahu k lehátku

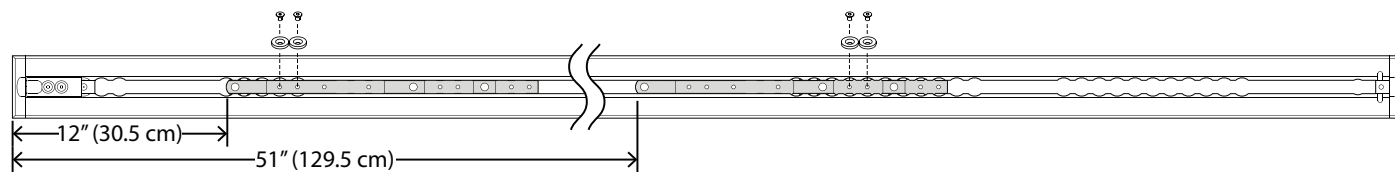

Část E: 23 cm (9 palců) od prahu k lehátku



Zarážky instalujte pouze v místech označených . Zarovnejte zúženou část zarážek s podlahovou deskou tak, aby do ní zapadly. Zarážky jsou identické a musí být instalovány plochou stranou dolů. Oba rozměry zarážek se měří od krytu na konci podlahové desky.

1. Zasuňte první zarážku (A) a posuňte ji k dolnímu konci.
2. Zasuňte druhou zarážku (B).

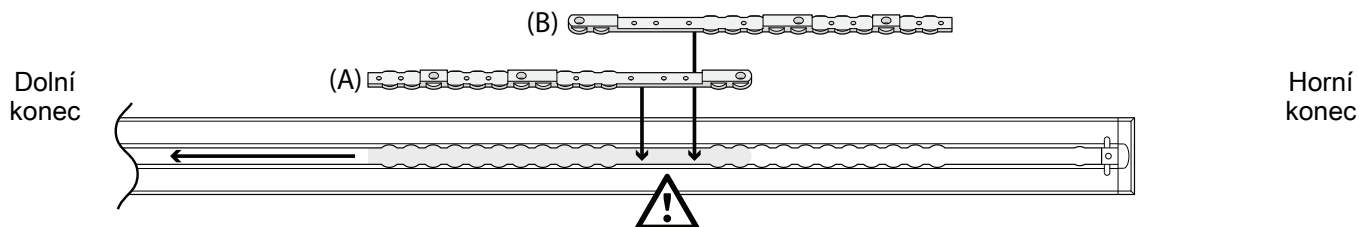

3. Určete umístění zarážky (6392-001-400) a podložky lokátoru zarážky (6392-001-401) podle popisu níže.
4. Pomocí šestihránného 5/32" (3,97 mm) klíče instalujte čtyři šrouby s plochou hlavou (0001-194-000) a čtyři podložky lokátoru zarážky, a tak zarážky zajistěte. Musíte instalovat dvě podložky lokátoru zarážky do každé zarážky.
5. Pokračujte k *Instalace systému Performance-LOAD* (straně 19).

Část F: 25 cm (10 palců) od prahu k lehátku

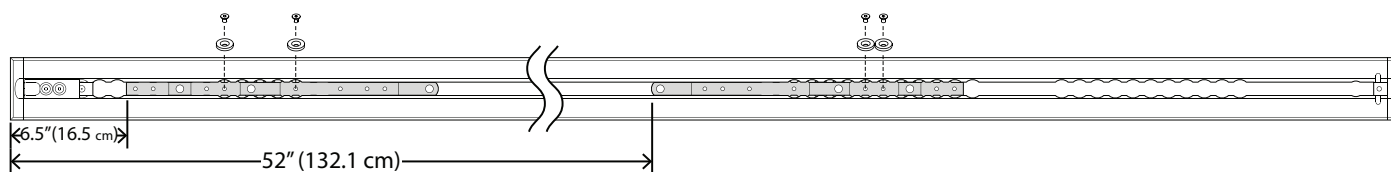

Část G: 28 cm (11 palců) od prahu k lehátku

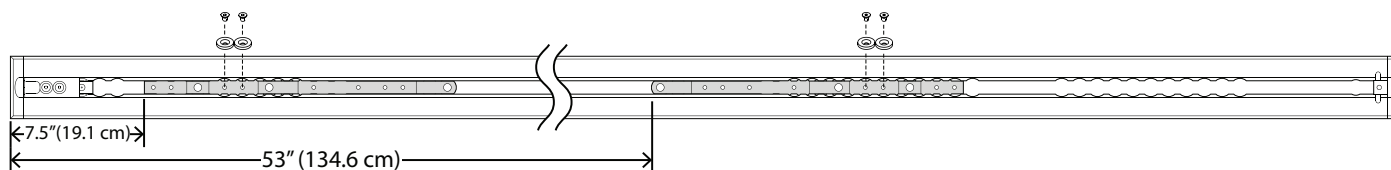

Část H: 30 cm (12 palců) od prahu k lehátku

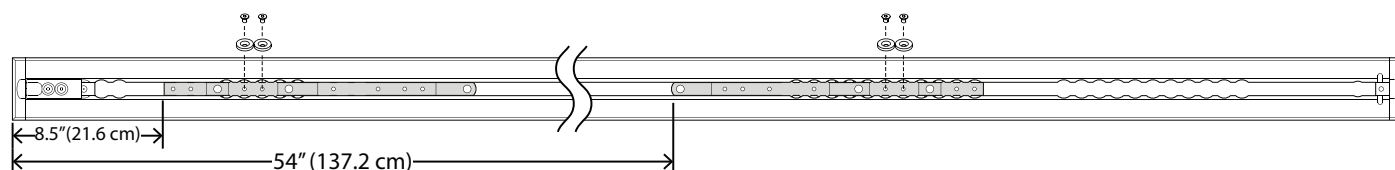

Zarážky instalujte pouze v místech označených . Zarovnejte zúženou část zarážek s podlahovou deskou tak, aby do ní zapadly. Zarážky jsou identické a musí být instalovány plochou stranou dolů. Oba rozměry zarážek se měří od krytu na konci podlahové desky.

1. Zasuňte první zarážku (A) a posuňte ji k dolnímu konci.
2. Zasuňte druhou zarážku (B).

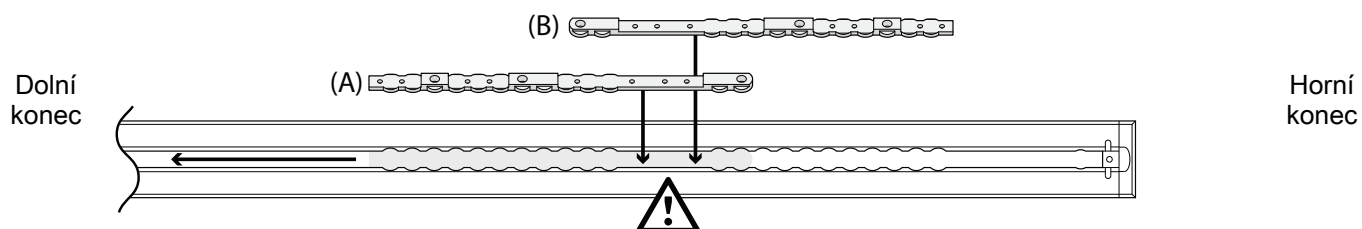

3. Určete umístění zarážky (6392-001-400) a podložky lokátoru zarážky (6392-001-401) podle popisu níže.
4. Pomocí šestihránného 5/32" (3,97 mm) klíče instalujte čtyři šrouby s plochou hlavou (0001-194-000) a čtyři podložky lokátoru zarážky, a tak zarážky zajistěte. Musíte instalovat dvě podložky lokátoru zarážky do každé zarážky.
5. Pokračujte k *Instalace systému Performance-LOAD* (straně 19).

Část I: 33 cm (13 palců) od prahu k lehátku

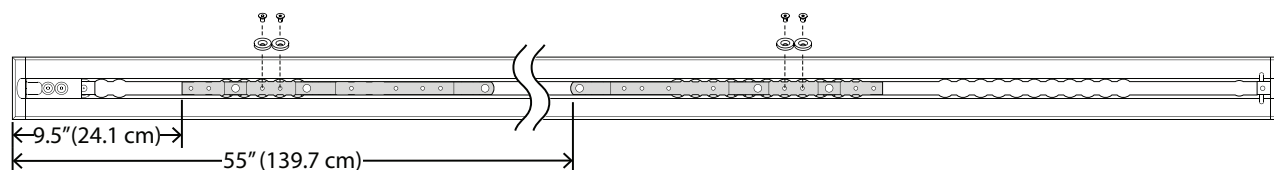

Část J: 36 cm (14 palců) od prahu k lehátku

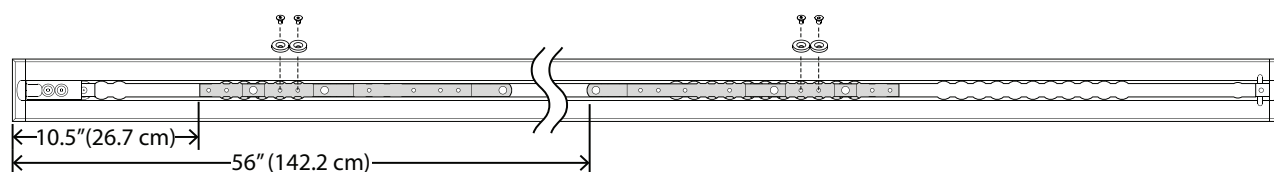

Část K: 38 cm (15 palců) od prahu k lehátku

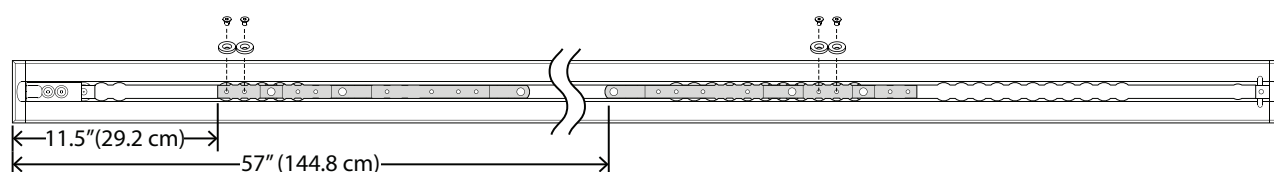

Zarážky instalujte pouze v místech označených . Zarovnejte zúženou část zarážek s podlahovou deskou tak, aby do ní zapadly. Zarážky jsou identické a musí být instalovány plochou stranou dolů. Oba rozměry zarážek se měří od krytu na konci podlahové desky.

1. Zasuňte první zarážku (A) a posuňte ji k dolnímu konci.
2. Zasuňte druhou zarážku (B).

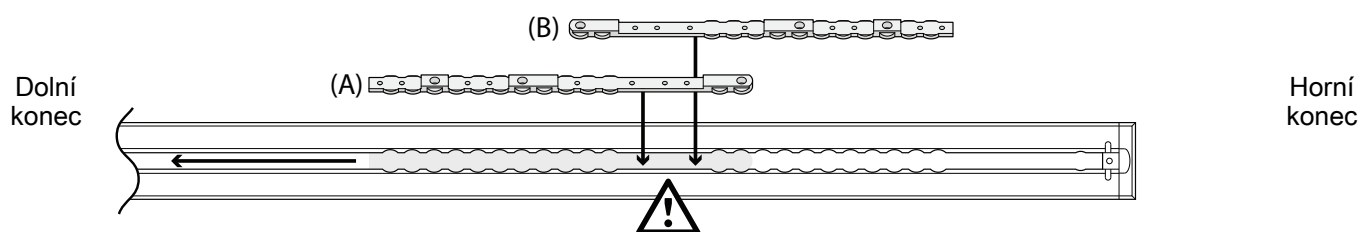

3. Určete umístění zarážky (6392-001-400) a podložky lokátoru zarážky (6392-001-401) podle popisu níže.
4. Pomocí šestihránného 5/32" (3,97 mm) klíče instalujte čtyři šrouby s plochou hlavou (0001-194-000) a čtyři podložky lokátoru zarážky, a tak zarážky zajistěte. Musíte instalovat dvě podložky lokátoru zarážky do každé zarážky.
5. Pokračujte k *Instalace systému Performance-LOAD* (straně 19).

Část L: 41 cm (16 palců) od prahu k lehátku

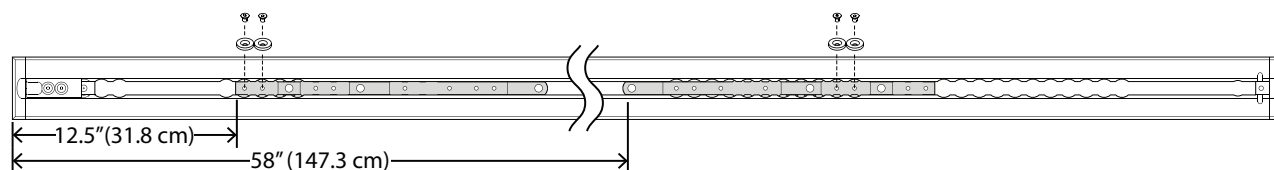

Část M: 43 cm (17 palců) od prahu k lehátku

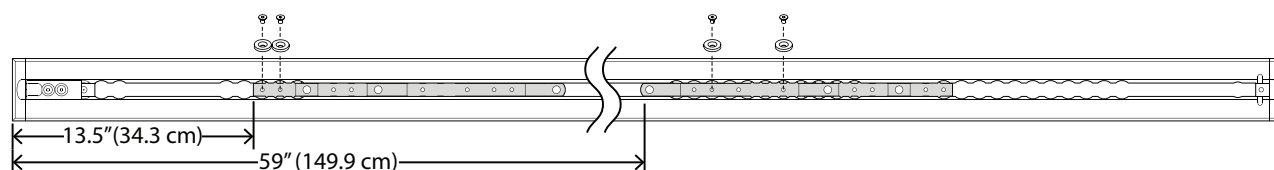

Část N: 46 cm (18 palců) od prahu k lehátku

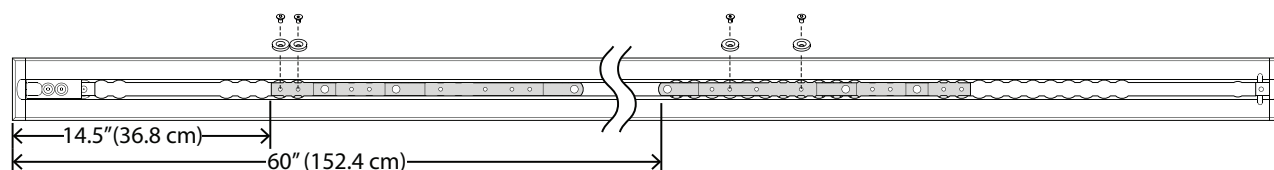

Zarážky instalujte pouze v místech označených . Zarovnejte zúženou část zářezek s podlahovou deskou tak, aby do ní zapadly. Zarážky jsou identické a musí být instalovány plochou stranou dolů. Oba rozměry zářezek se měří od krytu na konci podlahové desky.

1. Zasuňte první zářezku (A) a posuňte ji k dolnímu konci.
2. Zasuňte druhou zářezku (B).

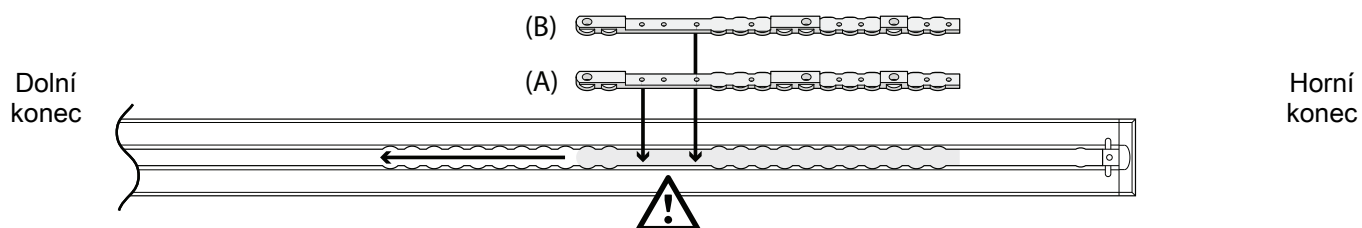

3. Určete umístění zářezky (6392-001-400) a podložky lokátoru zářezky (6392-001-401) podle popisu níže.

4. Pomocí šestihránného 5/32" (3,97 mm) klíče instalujte čtyři šrouby s plochou hlavou (0001-194-000) a čtyři podložky lokátoru zarážky, a tak zarážky zajistíte. Musíte instalovat dvě podložky lokátoru zarážky do každé zarážky.
5. Pokračujte k *Instalace systému Performance-LOAD* (straně 19).

Část O: 19 palců (19 palců) od prahu k lehátku

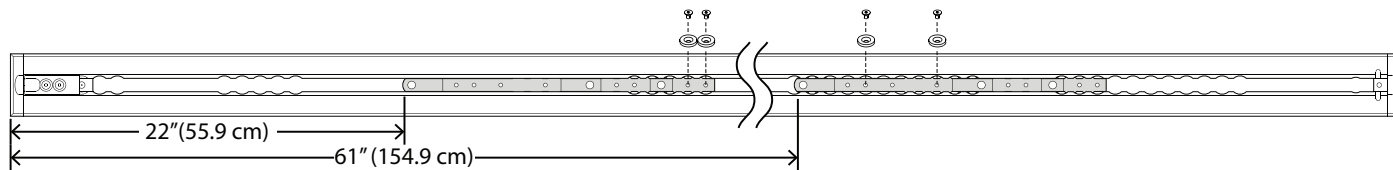

Část P: 51 cm (20 palců) od prahu k lehátku

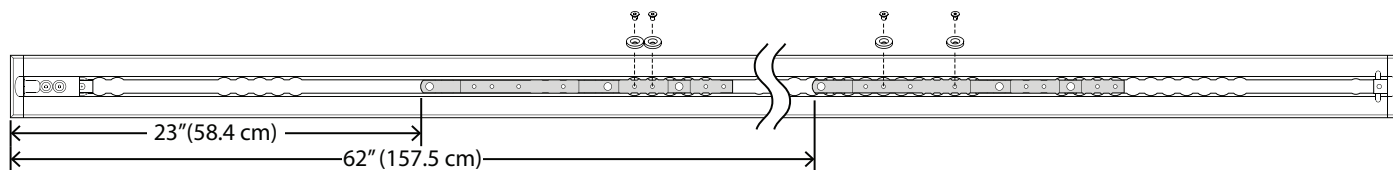

Část Q: 53 cm (21 palců) od prahu k lehátku

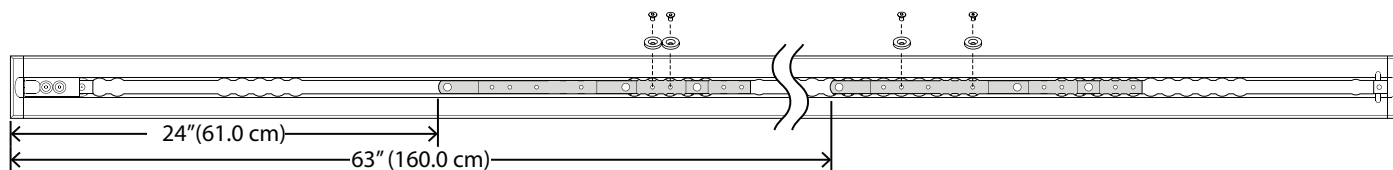

Instalace systému Performance-LOAD

Potřebné nástroje:

Pilka

Plochý šroubovák

Momentový klíč 3/8" (ft-lb) >60 ft-lb (81 Nm)

Gumová palička

Šestihránný klíč 3/8" (minimální délka 13,7 cm (5-3/8 palce))

Silikonový tmel

Postup:

1. Opatrně položte systém **Performance-LOAD** na sestavu podlahové desky. Zarovnejte dva šrouby na horním konci se dvěma otvory v zarážkách, viz Obrázek 5.

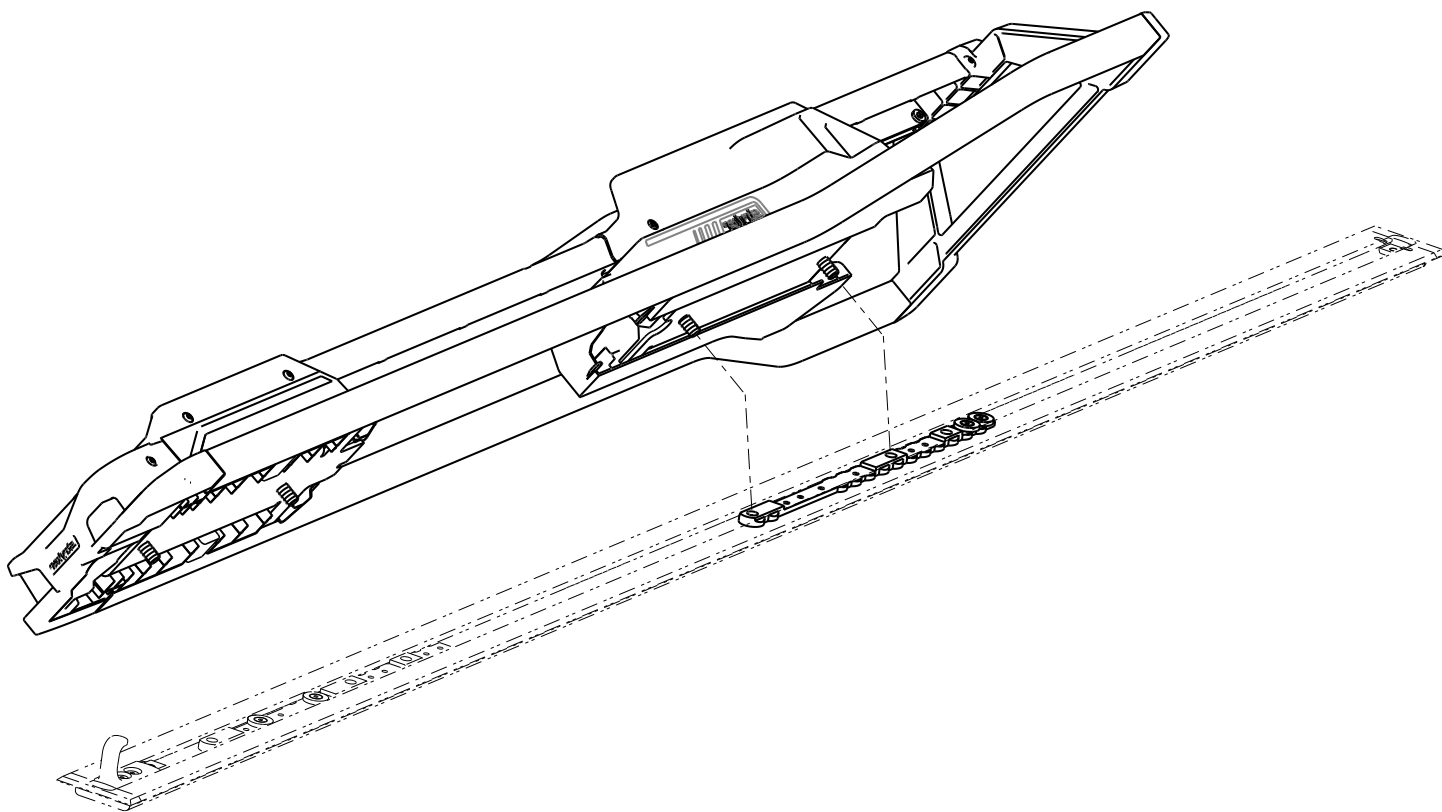

Obrázek 5 – Zarovnání Performance-LOAD

2. Pokud neplánujete instalovat kryty podlahové desky, přejděte ke kroku 6.
3. Před instalací krytů podlahové desky změřte otevřenou kapsu na horním a dolním konci podlahové desky za účelem úpravy rozměrů krytu podlahové desky, který je zahrnut v soupravě pro sestavení podlahové desky (6390-009-020). Viz *Instalace podlahové desky* (straně 10).

Poznámka - Doporučuje se nechat rezervu 2,5 cm u krytu podlahové desky na dolním konci, aby bylo možné překrytí se systémem **Performance-LOAD**.

4. Pilkou uřízněte na obou koncích dva kusy krytu podlahové desky, aby odpovídaly naměřeným délkám. Kryt podlahové desky neusedne na místo přes zarážku. K zakrytí zarážky je nutno zkrátit nebo odstranit vertikální výstupky v místech, kde by mohly zarážce překážet (Obrázek 6).



Obrázek 6 – Uřízněte kryty podlahové desky

5. Gumovým kladivem přichyťte oba kryty podlahové desky k podlahové desce (stranou s hákem napřed).

Poznámka - Pokud chcete kryt podlahové desky odstranit, použijte plochý šroubovák na straně krytu se zvýšeným okrajem.

6. Pokud váš systém není vybaven indukčním nabíjením, přejděte ke kroku 12.
7. Pokud váš systém je vybaven indukčním nabíjením, postupujte podle kroků 8-11.
8. Přebytečnou délku kabelu umístěte do kapsy v podlahové desce. Zarovnejte čtyři otvory s montážními otvory zarážek.

UPOZORNĚNÍ - Kabel musí být vždy uvnitř kapsy podlahové desky, aby systém pro připevňování lehátka při instalaci neuskřípl kabel.

9. Připojte červený a černý kabel systému pro připevňování lehátka ke kotvicímu kabelu vozidla (6390-001-135). Připojte červený kabel systému pro připevňování lehátka k červenému kabelu kotvicího kabelu vozidla. Připojte černý kabel systému pro připevňování lehátka k černému kabelu kotvicího kabelu vozidla. Nadbytečný kabel protáhněte gumovou elektrickou průchodkou.

Poznámka - Pokud jste již dříve instalovali podlahovou desku bez kotvicího kabelu vozidla, odměřte 7,6 nebo 17,8 cm od polohy lokátoru A směrem k hornímu konci (Obrázek 7). Označte toto místo na prostřední části kanálu. Bude tam umístěn vstup pro elektrické kabely. Pokyny pro zapojení elektrických kabelů vyhledejte v části Instalace podlahové desky (6390-009-020).

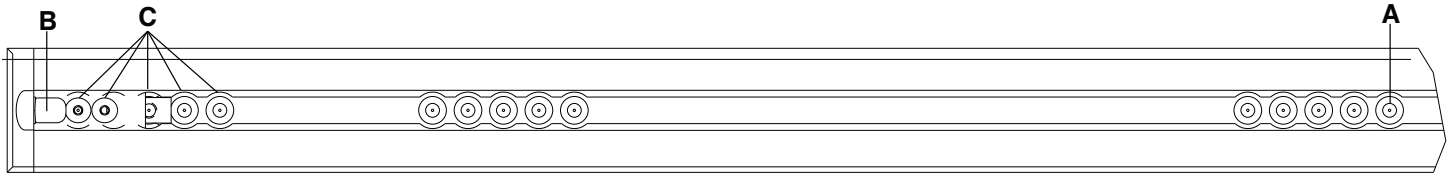

Obrázek 7 – Poloha lokátoru v podlahové desce - dolní konec

Poznámka - Bezpečnostní hák (B) a umístění dalších montážních otvorů (C) jsou zde pouze jako odkaz (Obrázek 7). Pro instalaci systému **Performance-LOAD** se nepoužívají.

10. Umístěte konektory do kapsy pro podlahovou desku.
11. Do gumové elektrické průchodky naneste silikonový tmel, aby se průchod elektrických kabelů zcela utěsnil.

VAROVÁNÍ - Vždy utěsňte všechny otvory do exteriéru vozidla, aby nedošlo k proniknutí výfukových plynů do prostoru pro pacienta ve vozidle.

12. Pootočte otočné krytky (A) o půl otáčky, abyste získali přístup k připojeným šroubům podlahové desky, které jsou pod krytkami (Obrázek 8).

Poznámka - Šrouby podlahové desky plně neutahujte, dokud nebudou všechny čtyři šrouby vyrovnané a uchycené.

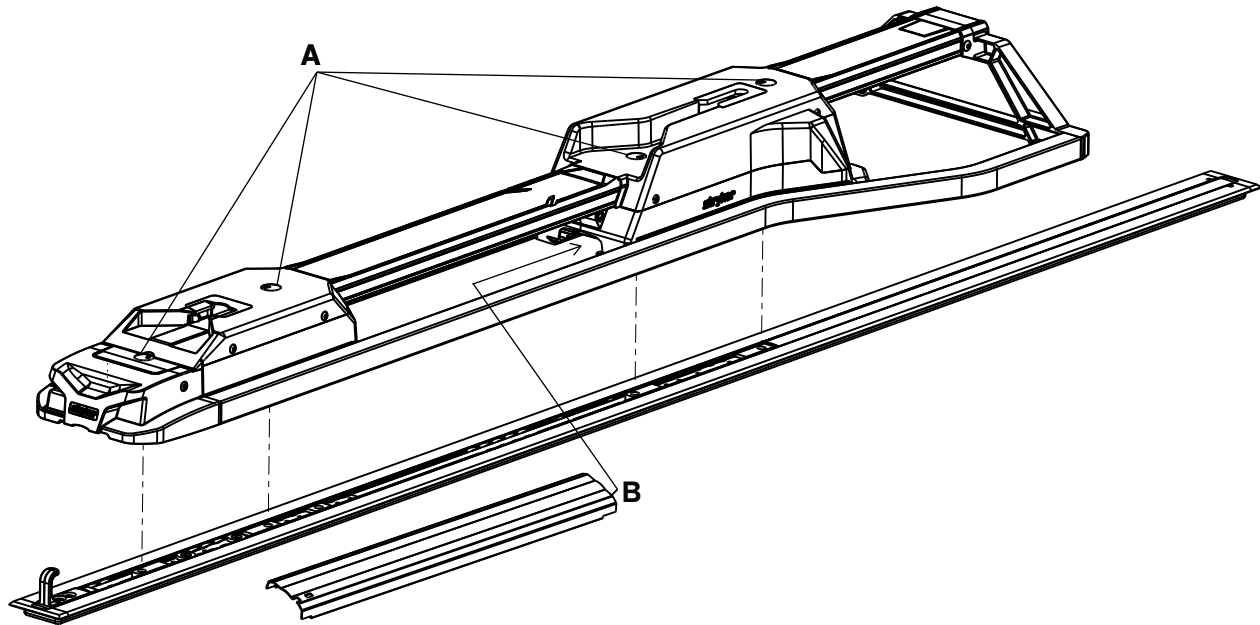

Obrázek 8 – Připevněte systém pro připevňování lehátka.

13. Šestihranným 3/8" (9,5 mm) klíčem instalujte připojený šroub podlahové desky, který je nejbližší k hornímu konci.
14. Pomocí šestihranného 3/8" (9,5 mm) klíče instalujte zbývající tři připojené šrouby podlahové desky (A) do dvou zářezek (Obrázek 8).
15. Pomocí momentového klíče utáhněte každý šroub podlahové desky na 81 ± 14 Nm (60±10 ft-lb).

VAROVÁNÍ - Vždy ověřte, že všechny čtyři šrouby podlahové desky jsou utaženy na doporučený točivý moment.

16. Zavřete otočné krytky.
17. Stranu sestavy středního krytu bez zářezu (6392-001-011) (B) zasuňte do otvoru pouzdra na horním konci (Obrázek 8).
18. Uložte sestavu středního krytu dolů a zarovnejte ji s podlahovou deskou.
19. Posuňte sestavu středního krytu do otvoru pouzdra na dolním konci.
20. Posuňte sestavu středního krytu dále směrem k dolnímu konci, až kolík projde zářezem.
21. Projděte *Kontrolní seznam instalace* (straně 23).

Kontrolní seznam instalace

Kontrola podle seznamu se provádí s lehátky kompatibilními s **Performance-LOAD** a **Power-PRO** (modely 6500, 6506, 6516) nebo lehátkem **Performance-PRO** (model 6086).

- _____ Ověřte, že vám po dokončení instalace nezůstávají nepoužité komponenty. Systém **Performance-LOAD** se nedodává s komponenty navíc. Pokud vám po dokončení instalace zůstávají nepoužité komponenty, zavolejte do servisu Stryker.
- _____ Momentovým klíčem znova zkontrolujte, že všechny čtyři šrouby podlahové desky (A) jsou utaženy na 81 ± 14 Nm. (Obrázek 8).
- _____ Vizually zkontrolujte, zda jsou všechny šrouby a matice pevně utažené a nikde nevyčnívají a nechybí spojovací prvky.
- _____ Pokud je vozidlo vybaveno zvedacím nárazníkem, zvedněte jej.
- _____ Naložte do systému **Performance-LOAD** lehátko, které je s ním kompatibilní.
- _____ Ověřte, že kolík na horním konci lze lehce zasunout do rozhraní na horním konci. Pokud ne, zavolejte servis Stryker.
- _____ Silným tahem vpřed a vzad a ze strany na stranu na dolním konci lehátka se ujistěte, že je lehátko uzamčené v systému **Performance-LOAD**.
- _____ Stiskněte odjišťovací tlačítko na dolním konci systému **Performance-LOAD** a zatlačením směrem k hornímu konci uvolněte systém pro připevňování lehátka. Vytáhněte lehátko z prostoru pro pacienta ve vozidle. Ujistěte se, že lehátko je zcela uvolněno.
- _____ U sanitek typu II, nebo pokud je středová osa lehátka 17-1/2 in. (44,5 cm) nebo méně od stěny vozidla, zajistěte instalaci volitelné sestavy vodítek pro kolečka (6390-027-000). Pokud vodítko pro kolečka není nutné, označte N/A.
- _____ Pokud je ve výbavě indukční nabíjení, vložte vybitou baterii do lehátka **Power-PRO** kompatibilního se systémem **Performance-LOAD** a naložte lehátko do systému **Performance-LOAD**. Ověřte, že LED kontrolka baterie lehátka zeleně bliká, což signalizuje, že se baterie nabíjí.

Sériové číslo výrobku:			
Instalaci provedl(a):		Datum:	
Kontrolu provedl(a):		Datum:	

Poznámka - Kopii tohoto záznamu uchovejte minimálně sedm let.

Provoz

Návod k obsluze

VAROVÁNÍ

- Před zahájením používání vždy ověřte funkčnost systému **Performance-LOAD**. Nedodržení tohoto pokynu může způsobit poranění pacienta nebo pracovníka obsluhy.
 - Při pohybu v okolí prostoru pro pacienta ve vozidle vždy buďte opatrní, abyste o systém **Performance-LOAD** nezakopli.
 - Při provozu systému **Performance-LOAD** v nepříznivých povětrnostních podmínkách (jako je déšť, sníh, led) buďte vždy opatrní.
 - Lehátka nebo systém **Performance-LOAD** vždy provozujte pouze tehdy, když jsou všechny osoby mimo dosah mechanismů. Zachycení do poháněných mechanismů lehátka nebo systému **Performance-LOAD** může způsobit vážné zranění.
 - Nakládání a vykládání lehátka se systémem **Performance-LOAD** si vždy vyzkoušejte, dokud nebudete plně rozumět provozu výrobku. Nesprávné použití může způsobit poranění.
 - Nedovolte, aby při obsluze systému **Performance-LOAD** pomáhaly nevyškolené osoby. Nevyškolení technici/ pracovníci mohou způsobit poranění pacientů nebo mohou zranit sami sebe.
 - Při manipulaci lehátka vždy držte oběma rukama. Systém **Performance-LOAD** je pouze pomocné zařízení. Posuďte každou situaci a určete, jak rozložit a zvedat hmotnost, kterou přepravujete.
 - Při nakládání a vykládání hmotností nad 400 lb (181 kg) vždy zapojte dostatečný počet pracovníků obsluhy, kteří danou hmotnost unesou. Pro zvýšení bezpečnosti je nutné, aby pracovníci obsluhy prováděli nakládání a vykládání na rovném povrchu. U vozidel s výškou podlahy 36 in (91 cm) může být nutné ruční vyložení.
 - Vždy se vyhýbejte parkování v extrémním úhlu.
-

- Před začátkem každé směny ověřte řádné fungování systému **Performance-LOAD**.
- Systém **Performance-LOAD** provozujte s vozidlem na rovném povrchu, pokud to je možné.
- Pokud se vám nedaří vyložit obsazené lehátko z prostoru pro pacienta ve vozidle, použijte k vyložení pacienta nouzová nosítka.

Rychlé vyjmutí systému Performance-LOAD

Pokud bude nezbytné systém **Performance-LOAD** rychle vyjmout z prostoru pro pacienta ve vozidle, můžete k tomu použít přiložené nástroje.

Rychlé vyjmutí systému **Performance-LOAD**:

1. Sejměte sestavu středního krytu (6390-001-011) z pouzdra na horním konci.
2. Vyjměte ze sestavy středního krytu šestihranný klíč a demontážní nástavec (Obrázek 9).

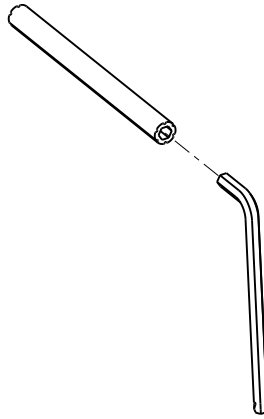

Obrázek 9 – Šestihřanný klíč a demontážní nástavec

3. Pootočte otočné krytky o půl otáčky, abyste získali přístup k připojeným šroubům podlahové desky, které jsou pod krytkami.
 4. Malý konec šestihřanného klíče (0057-011-000) zasuňte do demontážního nástavce (6392-001-406) a uvolněte tyto čtyři šrouby.
- Poznámka** - Čtyři šrouby podlahové desky nelze zcela odstranit, neboť jsou součástí systému **Performance-LOAD**.
5. Opatrně sejměte systém pro připevňování lehátka ze sestavy podlahové desky.
 6. Pokud je ve výbavě indukční nabíjení, odpojte červený kabel od červeného kabelu a černý kabel od černého. Tím odpojíte systém pro připevňování lehátka od kotvicího kabelu vozidla.

Instalace zpět, viz *Instalace systému Performance-LOAD* (straně 19).

Kontrola úrovně nabití baterie

Úroveň nabití baterie **SMRT Pak** zkontrolujte pomocí kontrolky baterie na lehátku. Nabitá baterie **SMRT Pak** v provozním stavu poskytuje dostatek energie až na 25 výjezdů s pacientem o hmotnosti 250 liber (113 kg) (skutečné výsledky se mohou lišit). Systém **Power-PRO** a baterie **SMRT Pak**, které využívají stejnosměrný proud o napětí 24 V, jsou dimenzovány pro 2,4 Ah elektrické energie.

VAROVÁNÍ - Nevýjímajte baterii, když se s lehátkem provádí jakákoliv činnost.

UPOZORNĚNÍ - Před uvedením výrobku do provozu baterii vždy nabijte. Nenabitá nebo vybitá baterie může způsobit špatnou funkčnost výrobku.

Chcete-li zkontrolovat úroveň nabití baterie, stisknutím tlačítka „Zasunout“ (-) na ovladači lehátka aktivujete kontrolku baterie na lehátku. Kontrolka baterie na lehátku se nachází na pouzdru ovladače na dolním konci lehátka (je označena symbolem baterie).

- Když je baterie je plně nabitá nebo má dostatečnou úroveň nabití, svítí kontrolka zeleně.

Poznámka - Baterii **SMRT Pak** můžete používat tak dlouho, dokud kontrolka baterie na lehátku místo trvalého zeleného světla nezačne oranžově blikat.

- Oranžové blikání kontrolky upozorňuje, že je nutno baterii dobít nebo vyměnit.

Poznámka - Baterii **SMRT Pak** můžete vyměnit i dříve, než začne kontrolka baterie na lehátku oranžově blikat, nicméně výše popsany postup se považuje za nejlepší. Baterii **SMRT Pak** můžete vyjmout a dobít kdykoli.

- Nepřerušované oranžové světlo kontrolky upozorňuje na chybu baterie.

Poznámka

- Používejte pouze baterie schválené společností Stryker.

- Pokud je jím vozidlo vybaveno, elektrický systém pro připevnění lehátka baterii **SMRT Pak** automaticky dobíjí. K automatickému dobíjení dochází, když lehátko zaklesnete do elektrického systému pro připevnění lehátka (není nutný žádný kabel ani konektory). Kontrolka baterie lehátka čas od času na chvíli zeleně zabliká, čímž signalizuje, že se baterie nabíjí.
- Automatické dobíjení probíhá pouze při použití baterií **SMRT Pak**.

Používání běžného lehátka s křížovým rámem v případě hromadného neštěstí

V případě hromadného neštěstí lze použít některá nekompatibilní lehátka, včetně většiny lehátek s křížovým rámem, pokud jsou vybavena systémem pro hromadná neštěstí **Performance-LOAD** a manuálním systémem Stryker pro připevnění lehátka.

Postupy nakládání a vykládání jsou stejné jako při ručním nakládání a vykládání lehátka.

Vyložení kompatibilního lehátka ze systému Performance-LOAD

VAROVÁNÍ

- Lehátko s pacientem musí vždy nakládat a vykládat minimálně dva vyškolení pracovníci obsluhy.
- Vždy buďte připraveni udržet celou váhu lehátka a pacienta vlastními silami při vykládání lehátka z prostoru pro pacienta ve vozidle.
- Vždy ověřte, že prostěradla, pokrývky, popruhy nebo suť neblokují pohyb transportních a nakládacích koleček.
- Nevytahujte podvozek lehátka, když je zajištěno v systému **Performance-LOAD**.

1. Stiskněte a podržte odjišťovací tlačítko na dolním konci systému **Performance-LOAD** a zatlačením lehátka směrem k hornímu konci prostoru pro pacienta ve vozidle uvolněte zátěž na zajišťovacím prvku.
2. Uchopte rám lehátka na dolním konci a vytáhněte lehátko z prostoru pro pacienta ve vozidle.

Pro model 6500, model 6506 a model 6516 se systémem **Performance-LOAD**:

- Pracovník obsluhy 1: Uchopte rám lehátka na dolním konci. Lehátko nadzvedněte a táhněte jej z prostoru pro pacienta ve vozidle, až se zachytí do bezpečnostního háku. Stisknutím a podržením tlačítka „Vysunout“ (+) na ovladači lehátka vysuňte podvozek tak, aby kolečka spočívala na zemi.
- Pracovník obsluhy 2: Uchopením za postranici lehátka přidržíte ve stabilní poloze. Odjistěte bezpečnostní hák, až když je podvozek plně vysunut.

Pro model 6086 se systémem **Performance-LOAD**:

- Pracovník obsluhy 1: Uchopte rám lehátka. Lehátko nadzvedněte a táhněte jej z prostoru pro pacienta ve vozidle, až se zachytí do bezpečnostního háku.
- Pracovník obsluhy 2: Uchopte rám podvozku lehátka na určených místech, mírně jej nadzvedněte a pak rám podvozku spustíte dolů do zcela vysunuté polohy, zatímco pracovník obsluhy 1 stiskne a podrží stisknutou rukojeť pro ruční odjištění lehátka. Ujistěte se, že kolečka lehátka spočívají na zemi.
- Pracovník obsluhy 1 (na dolním konci): Uvolněním rukojeti pro ruční odjištění lehátka zajistíte podvozek ve vysunuté poloze.
- Pracovník obsluhy 2: Odjistěte bezpečnostní hák, až když je podvozek plně vysunut.

Naložení kompatibilního lehátka do systému Performance-LOAD

VAROVÁNÍ

- Lehátko s pacientem musí vždy nakládat a vykládat minimálně dva vyškolení pracovníci obsluhy.

- Ostatní osoby smí nastoupit do prostoru pro pacienta ve vozidle teprve poté, co do něj naložíte kompatibilní lehátko.
- Vždy ověřte, že prostěradla, pokrývky, popruhy nebo suť neblokují pohyb transportních a nakládacích koleček.

UPOZORNĚNÍ - Lehátko nezatačujte do prostoru pro pacienta ve vozidle, dokud podvozek lehátka zcela nezatáhnete.

1. Pokud je vozidlo vybaveno zvedacím nárazníkem, zvedněte jej.
2. Před uchycením lehátka do elektrického systému pro připevnění lehátka zcela vysuňte zatahovací horní část lehátka a zajistěte ji ve vysunuté poloze.
3. Lehátko nastavte do nakládací výšky (jakákoli poloha, ve které jsou nakládací kolečka lehátka na úrovni podlahy prostoru pro pacienta ve vozidle).
4. S lehátkem zajedťte dovnitř prostoru pro pacienta ve vozidle.
5. Zatlačte lehátko dopředu, až jeho nakládací kolečka spočinou na podlaze prostoru pro pacienta ve vozidle a bezpečnostní tyč projde za bezpečnostní hák.

Poznámka - Abyste měli co nejvíce prostoru ke zvednutí podvozku, táhněte lehátko ven, až se jeho bezpečnostní tyč přichytí k bezpečnostnímu háku.

Pro model 6500, model 6506 a model 6516 se systémem **Performance-LOAD**:

- Uchopte rám lehátka na dolním konci.
- Zvedněte dolní konec lehátka a stisknutím a podržením tlačítka „Zasunout“ (-) na ovladači lehátka zcela zasuňte podvozek.

Poznámka - Podvozek lehátka se zasune za méně než tři sekundy.

Pro model 6086 se systémem **Performance-LOAD**:

- Pracovník obsluhy 1 (na dolním konci): Uchopte rám lehátka na dolním konci. Stiskněte a podržte stisknutou rukojeť pro ruční odjištění lehátka.
 - Pracovník obsluhy 2 (na straně): Uchopením za postranici lehátka přidržujte ve stabilní poloze. Pak uchopte rám dolní části podvozku. Poté, co pracovník obsluhy na dolním konci zvedl lehátko a stiskl rukojeť pro ruční odjištění lehátka, zatáhněte jednou rukou podvozek a držte jej zatažený.
 - Pracovník obsluhy 1 (na dolním konci): Uvolněním rukojeti pro ruční odjištění lehátka zajistěte podvozek v zatažené poloze.
6. Lehátko zatlačte do prostoru pro pacienta ve vozidle, až se lehátko zaklesne do systému pro připevňování lehátka.
 7. Silným tahem vpřed a vzad a ze strany na stranu na dolním konci lehátka ověřte, že je lehátko zajištěné v připevňovacím systému.

Čištění

VAROVÁNÍ - Při tlakovém mytí vždy používejte všechny vhodné osobní ochranné pomůcky, aby se zabránilo vdechování nákazy. Vybavení pro tlakové mytí může vytvářet kontaminovaný aerosol.

UPOZORNĚNÍ - Pokud se výrobek používá, neprovádějte čištění, dezinfekci, servis ani údržbu.

Výrobek je možné čistit tlakovou čističkou. Při častém čištění může výrobek jevit známky oxidace nebo vyblednutí či změny barvy. Při tlakovém čištění nedojde ke zhoršení funkčnosti výrobku, pokud dodržíte správný postup.

- Přesně dodržujte doporučení výrobce k ředění čisticích prostředků.
- Výrobek čistíte tlakovou čističkou s doporučenými čisticími prostředky. Opláchněte výrobek hadicí a utěrkou osušte vodítko.
- Kolejnice a desky rozhraní očistíte tlakovou ruční myčkou nebo výrobek otřete čistým hadříkem navlhčeným doporučeným čisticím prostředkem.

Poznámka - Voda, která vnikne do systému **Performance-LOAD**, bude odvedena odtokovou hadicí pod spodní stranu vozidla.

Desinfekce

UPOZORNĚNÍ

- Pokud se výrobek používá, neprovádějte čištění, dezinfekci, servis ani údržbu.

Obecně platí, že pokud se používají v koncentracích doporučených výrobcem, můžete používat dezinfekční prostředky na bázi fenolických látek nebo kvartérních amoniových sloučenin (s výjimkou přípravku **Virex® TB**). Jodoformové dezinfekční prostředky se nedoporučuje používat, protože mohou způsobovat vznik skvrn.

Doporučené dezinfekční prostředky pro povrchy tohoto výrobku:

- Čisticí prostředky na bázi kvartérních amoniových sloučenin (aktivní složka je chlorid amonný), které obsahují méně než 3 % glykoléru
- Fenolové dezinfekční prostředky (aktivní složka o-fenylfenol)
- Roztok chlorového bělidla [dezinfekční roztok s až 10 000 ppm aktivního chloru (941 ml 5,25 % roztoku chlornanu sodného na 4 000 ml vody)]
- Alkohol (aktivní složka 70% izopropylalkohol)

Postup otírání výrobku dezinfekčním prostředkem mezi jednotlivými použitími:

1. Přesně dodržujte doporučení výrobce k ředění prostředků.
2. Naneste doporučený dezinfekční roztok postříkem nebo předem namočenými vlhkými ubrousky.
3. Ručně omyjte všechny povrchy výrobku doporučeným dezinfekčním prostředkem.
4. Dezinfikujte všechny povrchy vystavené prostředí. Věnujte pozornost oblastem častého kontaktu.
5. Dodržujte pokyny výrobce dezinfekčního roztoku ohledně vhodné doby kontaktu a požadavků na oplachování.
6. Před vrácením výrobku do provozu jej důkladně osušte.

Zamezte promočení. Výrobek nesmí zůstat mokrý.

Dodržujte pokyny výrobce ohledně ředění, vhodné doby kontaktu a požadavků na oplachování. Dodržujte pokyny výrobce chemikálie pro řádnou dezinfekci.

Poznámka - Po dezinfekci výrobek vždy otřete čistou vodou a osušte. Některé dezinfekční prostředky jsou svým charakterem žíraviny a mohou způsobit poškození výrobku. Pokud výrobek řádně neopláchnete a neосуšíte, na jeho povrchu se mohou usadit korozivní zbytky. Korozivní zbytky mohou způsobit předčasné znehodnocení kriticky důležitých komponent. Nedodržení pokynů pro dezinfekci může zrušit záruku.

Preventivní údržba

Stanovte si a dodržujte plán údržby a ved'te záznamy o aktivitách údržby. Před zahájením kontroly preventivní údržby vyřad'te výrobek z provozu. Podle míry používání výrobku bude možná nutné provádět preventivní kontroly a údržbu častěji. Servis smí provádět pouze kvalifikovaný personál.

Každý měsíc

Kontrola	Úkon
Rozhraní dolního a horního konce	Odstranění nečistot

Každé tři měsíce

Kontrola	Úkon
Uvolněné spojovací prvky	Pokud jsou spojovací prvky uvolněné, vyměňte je

Každých 12 měsíců

Kontrola	Úkon
Všechny součásti	Pokud je to potřebné, vyměňte všechny opotřebované části, včetně krytů, vodiček a zajišťovací sestavy.
Celkové fungování	Viz <i>Kontrolní seznam instalace</i> (straně 23)

Informace o elektromagnetické kompatibilitě

Pokyny a prohlášení výrobce – elektromagnetické emise		
Systém Performance-LOAD je určen k použití v níže specifikovaném elektromagnetickém prostředí. Zákazník nebo uživatel musí zajistit, aby byl systém Performance-LOAD používán v takovém prostředí.		
Emisní test	Shoda	Elektromagnetické prostředí
Emise VF CISPR 11	Skupina 2	Systém Performance-LOAD musí vyzařovat elektromagnetickou energii, aby mohl plnit svou zamýšlenou funkci. Mohou být ovlivněna elektronická zařízení v blízkosti.
Emise VF CISPR 11	Třída A	Systém Performance-LOAD je vhodný k použití ve všech zařízeních kromě domácích a přímo připojených k veřejné nízkonapěťové rozvodné síti, která napájí budovy používané jako domácnosti.

Doporučené vzdálenosti odstupů mezi přenosnými a mobilními VF komunikačními zařízeními a systémem Performance-LOAD			
Systém Performance-LOAD je určen pro použití v elektromagnetickém prostředí, kde je vyzařované VF rušení omezeno. Zákazník nebo uživatel systému Performance-LOAD může přispět k prevenci elektromagnetického rušení udržováním minimální požadované vzdálenosti mezi přenosným a mobilním VF komunikačním zařízením (vysílači) a systémem Performance-LOAD , jak je doporučeno níže, v souladu s maximálním výstupním výkonem komunikačního zařízení.			
Jmenovitý maximální výstupní výkon vysílače W	Vzdálenost odstupů v závislosti na frekvenci vysílače m		
	150 kHz až 80 MHz d=(1,2) (√P)	80 MHz až 800 MHz d=(0,18) (√P)	800 MHz až 2,5 GHz d=(0,35) (√P)
0,01	0,12	0,035	0,07
0,1	0,38	0,11	0,22
1	1,2	0,35	0,7
10	3,8	1,1	2,2
100	12	3,5	7
Pro vysílače s maximální hodnotou jmenovitého výkonu neuvedenou výše lze doporučenou vzdálenost odstupů d v metrech (m) odhadnout pomocí rovnice příslušné pro frekvenci vysílače, kde P je maximální jmenovitý výstupní výkon vysílače ve wattch (W) udaný výrobcem vysílače. Poznámka 1: Při 80 MHz a 800 MHz platí vzdálenost odstupů pro vyšší frekvenční pásmo. Poznámka 2: Tyto pokyny nemusí platit pro všechny situace. Šíření elektromagnetických vln je ovlivněno absorpcí stavbami, předměty a osobami a odrazem od nich.			

Pokyny a prohlášení výrobce – elektromagnetická odolnost			
Systém Performance-LOAD je určen k použití v níže specifikovaném elektromagnetickém prostředí. Zákazník nebo uživatel musí zajistit, aby byl systém Performance-LOAD používán v takovém prostředí.			
Test odolnosti	Úroveň testu podle EN/ IEC 60601	Úroveň shody	Elektromagnetické prostředí – pokyny

Pokyny a prohlášení výrobce – elektromagnetická odolnost

Elektrostatický výboj IEC 61000-4-2	+8 kV při kontaktním svodu ± 15 kV při svodu vzduchem	±8 kV při kontaktním svodu ± 15 kV při svodu vzduchem	Podlahy musí být dřevěné, betonové nebo kachlíkové. Pokud je podlahová krytina ze syntetického materiálu, relativní vlhkost vzduchu musí být alespoň 30 %.
Elektromagnetické pole se sítovou frekvencí (50/60 Hz) IEC 61000-4-8	30 A/m	30 A/m	Elektromagnetické pole se sítovou frekvencí musí mít intenzitu charakteristickou pro typické komerční či zdravotnické prostředí.

Poznámka: U_T je střídavé napětí elektrické sítě před aplikací testovací úrovně.

Vedený VF signál IEC 61000-4-6	3 Vrms 150 kHz až 80 MHz	3 Vrms	Přenosná a mobilní VF komunikační zařízení se nesmí používat ve větší blízkosti k jakékoli části systému Performance-LOAD včetně kabelů, než je doporučená vzdálenost odstupu vypočítaná podle rovnice příslušné k frekvenci vysílače.
Vyzařovaný VF signál IEC 61000-4-3	10 V/m 80 MHz až 2,5 GHz	10 V/m	Doporučená vzdálenost odstupu $D=(0,35) (\sqrt{P})$ 80 MHz až 800 MHz $D=(0,70) (\sqrt{P})$ 800 MHz až 2,5 GHz kde P je maximální jmenovitý výstupní výkon vysílače ve wattch (W) udaný výrobcem vysílače, a d je doporučená vzdálenost odstupu v metrech (m). Síly pole pevných VF vysílačů, určené elektromagnetickou studií lokality ^a , musí být nižší než úroveň shody v každém z frekvenčních pásem. ^b Rušení se může vyskytnout v blízkosti zařízení označených následujícím symbolem: 

Pokyny a prohlášení výrobce – elektromagnetická odolnost

Poznámka 1: Při 80 MHz a 800 MHz platí vyšší frekvenční pásmo.

Poznámka 2: Tyto pokyny nemusí platit pro všechny situace. Šíření elektromagnetických vln je ovlivněno absorpcí stavbami, předměty a osobami a odrazem od nich.

^a Sílu polí pevných vysílačů, jako jsou základní stanice pro radiotelefony (mobilní/bezdrátové) a pozemní mobilní rádia, amatérská rádia, AM a FM rádiové vysílání a TV vysílání, nelze s přesností teoreticky odhadnout. Pro zhodnocení elektromagnetického prostředí s pevnými VF vysílači by měla být uvážena elektromagnetická studie lokality. Pokud naměřená intenzita pole v místě, kde se systém **Performance-LOAD** používá, překračuje výše uvedenou platnou úroveň shody pro vysokofrekvenční záření, je třeba systém **Performance-LOAD** sledovat a ověřit normální provoz. Pokud systém **Performance-LOAD** nefunguje normálně, možná bude třeba provést další opatření, například jej přemístit nebo otočit.

^b V rozsahu frekvence mezi 150 kHz a 80 MHz by síla pole neměla být vyšší než 3 V/m.



















Performance-LOAD® Bårebeslag





Betjeningsvejledning

REF 6392



Symboler

	Se betjeningsvejledningen/-brochuren
	Betjeningsvejledning/Se brugsanvisningen
	Generel advarsel
	Forsigtig
	Løftes af to personer
	Katalognummer
	Serienummer
	Se www.stryker.com/patents vedrørende patenter i USA
	Autoriseret repræsentant i Det Europæiske Fællesskab
	Medicinsk udstyr for Europa
	Producent
	Fremstillingsdato
	CE-mærke
	Klasse II elektrisk udstyr: Udstyr der beskytter mod elektrisk stød og ikke udelukkende benytter grundlæggende isolering, men som omfatter yderligere sikkerhedsforholdsregler som f.eks. dobbeltisolering eller forstærket isolering, da beskyttende jordforbindelse eller monteringsforhold ikke forefindes.
	Jævnstrøm
	Medicinsk udstyr klassificeret af Underwriters Laboratories LLC udelukkende med hensyn til elektrisk stød, brand og mekaniske risici i overensstemmelse med ANSI/AAMI ES60601-1: 2005 og CAN/CSA-C22.2 Nr. 60601-1:08.
IP26	Beskyttelse mod genstande, der er større end 12,5 mm og kraftige vandstråler
	Medicinsk udstyr klassificeret af Underwriters Laboratories Inc. udelukkende med hensyn til elektrisk stød, brand og mekaniske risici i overensstemmelse med ANSI/AAMI ES60601-1: 2005 og CAN/CSA-C22.2 Nr. 60601-1:08.
	Ifølge kravene i EU-direktiv 2012/19/EU om affald af elektrisk og elektronisk udstyr (WEEE), som ændret, angiver dette symbol, at produktet skal indsamles separat med henblik på genbrug. Må ikke bortskaffes som usorteret husholdningsaffald. Kontakt nærmeste forhandler vedrørende information om bortskaffelse. Sørg for, at inficeret udstyr dekontamineres før genbrug.

	Opad
	Skrøbelig, håndteres forsigtigt
	Holdes tør
	Stablingsgrænse efter antal

Indholdsfortegnelse

Definition af betegnelserne Advarsel/Forsigtig/Bemærk	2
Oversigt over sikkerhedsforanstaltninger	2
Indledning	4
Produktbeskrivelse	4
Indikationer	4
Kliniske fordele	4
Forventet levetid	4
Bortskaffelse/genanvendelse	4
Kontraindikationer	5
Specifikationer	5
Standarder med påkrævet ekstraudstyr	6
Produktillustration	6
Kontaktinformation	7
Serienummerets placering	7
Fremstillingsdato	7
Opsætning	8
Bårekompatibilitet	8
Installation	9
Regler vedrørende kvalitetsstyringsystem	9
21 CFR 820.170 installation	9
Sådan installeres gulvpladen	10
Tjekliste til Performance-LOAD samlingskit	10
Valg af installationssted til Performance-LOAD	11
Installation af Performance-LOAD	19
Installationstjekliste	23
Betjening	24
Betjeningsvejledning	24
Sådan fjernes Performance-LOAD hurtigt	24
Sådan kontrolleres batteriniveauet	25
Brug af en ikke opgraderet X-ramme bære i situationer med mange tilskadekomne	25
Udladning af en kompatibel bære fra Performance-LOAD	25
Indladning af en kompatibel bære i Performance-LOAD	26
Rengøring	28
Desinfektion	28
Forebyggende vedligeholdelse	29
Oplysninger om EMC	30

Definition af betegnelserne Advarsel/Forsigtig/Bemærk

Betegnelserne **ADVARSEL**, **FORSIGTIG** og **BEMÆRK** benyttes med særlige betydninger og skal læses omhyggeligt.

ADVARSEL

Gør læseren opmærksom på en situation, der kan medføre død eller alvorlig personskade, hvis situationen ikke undgås. Den kan også beskrive potentielle alvorlige hændelser og sikkerhedsfarer.

FORSIGTIG

Gør læseren opmærksom på en potentielt farlig situation, der kan medføre mindre eller moderat personskade på bruger eller patient eller beskadige produktet eller andre genstande, hvis situationen ikke undgås. Dette omfatter særlig omhu, der er nødvendig for sikker og effektiv brug af udstyret og den omhu, der er nødvendig for at undgå beskadigelse af udstyr, som kan opstå som et resultat af brug eller misbrug.

Bemærk - Her gives særlige oplysninger, der letter vedligeholdelse eller uddyber vigtige anvisninger.

Oversigt over sikkerhedsforanstaltninger

Læs altid advarslerne og forholdsreglerne på denne side omhyggeligt, og følg dem nøje. Service må kun foretages af kvalificeret personale.

ADVARSEL

- **Performance-LOAD** er designet til at være kompatibel med **Performance-PRO XT-**, **Power-PRO XT-** og **Power-PRO IT-**bårer med en **Performance-LOAD**-valgmulighed. Med valgmuligheden til situationer med mange tilskadekomne kan I bruge **Performance-LOAD** med en standard hjortetak til de fleste X-ramme-bårer, men der skal bruges en skinneklemmesamling og hjortetak til alle bårer uden **Performance-LOAD**-valgmuligheden.
- Det er bæreoperatørens ansvar at sikre, at den bære, der bruges i Stryker model 6392 **Performance-LOAD**-systemet er en **Performance-LOAD** kompatibel bære. Der er skadesrisiko, hvis der anvendes en ikke-kompatibel bære i Stryker model 6392 **Performance-LOAD**-systemet.
- Installér altid bårens beslagsystem, som beskrevet i denne vejledning. Forkert installation kan resultere i tilskadekomst. Sørg for, som et minimumskrav, at jeres konfiguration afprøves, så den opfylder National Truck Equipment Association/Ambulance Manufacturer's Division Standard 004, Litter Retention System Static Test (AMD-004).
- Udvis særlig forsigtighed med hensyn til elektromagnetisk kompatibilitet (EMC) ved anvendelse af elektromedicinsk udstyr. Installér bærebeslagsystemet, og tag det i brug i henhold til EMC-oplysningerne, som findes i afsnittet om EMC i denne vejledning. Bærbart og mobilt RF-kommunikationsudstyr kan påvirke bærebeslagsystemets funktion.
- Sørg altid for, at alle huller til ydersiden af køretøjet er forseglet for at forhindre, at der kommer udstødningsgas ind i køretøjets patientrum.
- Sørg altid for at spænde alle fire gulvpladebolte som anbefalet.
- Sørg altid for, at **Performance-LOAD** fungerer, inden den tages i brug. Hvis den svigter, kan det medføre, at patienten eller operatøren kommer til skade.
- Vær altid forsigtig, når du bevæger dig rundt i køretøjets patientrum, for at undgå, at du falder over **Performance-LOAD**.
- Vær altid forsigtig, når du betjener **Performance-LOAD** i dårligt vejr (f.eks. regn, is, sne).
- Brug kun båren eller **Performance-LOAD**, når alle personer er fri af mekanismerne. Fastklemning mellem bårens eller **Performance-LOADs** strømførende mekanismer kan resultere i alvorlig tilskadekomst.
- Øv dig altid i indladning og udladning af båren med **Performance-LOAD**, indtil du har fuld indsigt i, hvordan produktet betjenes. Forkert brug kan medføre personskade.
- Lad ikke utrænede personale medvirke ved betjeningen af **Performance-LOAD**. Utrænede teknikere/medarbejdere kan forårsage skade på patienten eller dem selv.
- Brug altid begge hænder, når du håndterer båren. **Performance-LOAD** er kun en hjælpeanordning. Evaluer den enkelte situation for at bestemme, hvordan den vægt, som du transporterer, skal fordeles og løftes.
- Brug altid nok operatører til at håndtere de kræfter, der er nødvendige for at ind- eller udlade, når du håndterer vægte over 400 lb (181 kg). For at forbedre sikkerheden skal operatører ind- eller udlade på jævne overflader. For dækhøjder på 36 in. (91 cm) i køretøjet kan du være nødt til at udlade manuelt.

- Undgå altid parkering på meget stejle pladser.
 - Batteriet må ikke fjernes, når båren er aktiv.
 - Der skal altid være mindst to uddannede operatører om at ind- eller udlade en bære med patient i et køretøj.
 - Vær altid parat til at understøtte hele bårens og patientens vægt ved udladning af en bære fra køretøjets patientrum.
 - Kontrollér altid, at lagner, seler eller affald ikke kommer i klemme i bæretransporthjulene eller indladningshjulene.
 - Skyd ikke bærebanden ud, når båren er låst fast i **Performance-LOAD**.
 - Lad altid personer træde op i køretøjet efter at den kompatible bære er blevet anbragt i køretøjets patientrum.
 - Brug altid passende personligt beskyttelsesudstyr under højtryksrensning for at undgå indånding af smitstoffer. Højtryksrensningsudstyr kan forårsage, at forureningsstoffer blandes med luften.
-

FORSIGTIG

- Forkert brug af produktet kan medføre, at patienten eller operatøren kommer til skade. Produktet må kun betjenes som beskrevet i denne manual.
 - Hverken produktet eller dets komponenter må ændres. Ændring af produktet kan forårsage uforudsigelig drift, hvilket kan medføre personskeade på patient eller operatør. Garantien ugyldiggøres også, hvis produktet ændres.
 - Brugen af andet tilbehør og kabler end de specificerede, med undtagelse af kabler solgt af Stryker til erstatning af interne komponenter, kan resultere i øgede emissioner eller nedsat immunitet af **Performance-LOAD**-systemet.
 - Brug ikke **Performance-LOAD**-systemet og **Power-PRO**-båren ved siden af eller stablet sammen med andet udstyr. Hvis det er nødvendigt at bruge systemet tæt på eller stablet sammen med andet udstyr, skal **Performance-LOAD**-systemet observeres for at bekræfte normal drift i den konfiguration, i hvilken systemet skal anvendes.
 - Brug ikke bærbart RF-kommunikationsudstyr (herunder ydre enheder som f.eks. antennekabler og eksterne antenner) inden for 30 cm (12 in.) på nogen del af **Performance-LOAD**-systemet, herunder kabler angivet af producenten. Dette kunne medføre forringelse af funktionen af dette udstyr.
 - Dette udstyrs emissionskarakteristika gør det egnet til brug i industriområder og på hospitaler (CISPR 11 klasse A). Udstyret danner, benytter og kan udsende højfrekvensenergi og kan, hvis det ikke installeres og bruges i overensstemmelse med anvisningerne i manualen, forårsage skadelig interferens for radiokommunikation. Betjening af dette udstyr i beboelsesområder (hvor der normalt påkræves CISPR 11 klasse B) vil højst sandsynligt forårsage skadelig interferens, og brugeren vil således være ansvarlig for at afhjælpe denne interferens og dække udgifterne, der er forbundet hermed. I tilfælde af interferens skal **Performance-LOAD**-systemet eller det interfererende produkt placeres på et andet sted eller vendes i en anden retning.
 - Anbring altid ledningen i gulvpladelommen, så ledningen ikke kommer i klemme under beslaget, når beslaget installeres.
 - Oplad altid batteriet, før du tager produktet i brug. Et ikke-opladet eller fladt batteri kan forårsage nedsat ydeevne af produktet.
 - Skub ikke båren ind i køretøjets patientrum, før bårens bund er trukket helt tilbage.
 - Der må ikke foretages rengøring, desinfektion, service eller vedligeholdelse, mens produktet er i brug.
-

Indledning

Denne manual er en hjælp til betjening eller vedligeholdelse af dit Stryker-produkt. Læs manualen igennem, før du betjener eller vedligeholder produktet. Fastlæg metoder og procedurer til uddannelse og optræning af personalet med henblik på sikker betjening eller vedligeholdelse af dette produkt.

FORSIGTIG

- Forkert brug af produktet kan medføre, at patienten eller operatøren kommer til skade. Produktet må kun betjenes som beskrevet i denne manual.
 - Hverken produktet eller dets komponenter må ændres. Ændring af produktet kan forårsage uforudsigelig drift, hvilket kan medføre personskeade på patient eller operatør. Ændring af produktet vil også ugyldiggøre garantien.
-

Bemærk

- Denne manual er en permanent del af produktet, og den skal opbevares sammen med produktet, selv hvis dette senere sælges.
- Stryker tilstræber hele tiden forbedringer i produktdesign og -kvalitet. Manualen indeholder de seneste tilgængelige produktoplysninger på trykningstidspunktet. Der kan være mindre uoverensstemmelser mellem dit produkt og denne manual. Hvis du har spørgsmål, bedes du kontakte Stryker kundeservice eller teknisk support på +1-800-327-0770.

Produktbeskrivelse

Performance-LOAD er et manuelt bærebeslag, der er designet til sikring af kompatible ambulancebåre i et landbaseret transportkøretøj til patienttransportformål, og som muliggør indladning og udladning af kompatible ambulancebåre.

Når den kompatible bære er sikret i transportpositionen, kan **Performance-LOAD** induktivt oplade kompatible ambulancebåremodeller med en induktiv opladningsvalgmulighed. I tilfælde af manglende opladning vil **Performance-LOAD** stadig være fuldt funktionel til indladning i, fastgøring i og udladning af båren fra køretøjet.

Indikationer

Performance-LOAD er beregnet til at styre indladning og udladning af en kompatibel ambulancebære (bære med hjul) til og fra et landbaseret transportkøretøj og til sikring af ambulancebåren under transport i en fastgjort position, som samtidigt udgør en valgfri induktiv opladningsplatform for opladningskompatible ambulancebåre.

Kliniske fordele

Båre: Patienttransport

Beslag: Støtter båren under transport

Båre og beslagssystem: Støtter og transporterer patienter

Forventet levetid

Performance-LOAD-bærebeslaget har en forventet levetid på syv år under normale brugsforhold og med passende periodisk vedligeholdelse.

Bortskaffelse/genanvendelse

Følg altid gældende, lokale anbefalinger og/eller forordninger for beskyttelse af miljøet og risici ved genbrug eller bortskaffelse af udstyret ved afslutningen af dets levetid.

Kontraindikationer

Ingen kendte.

Specifikationer

Længde	70 tommer	178 cm
Bredde	19 tommer	48 cm
Højde	6 tommer	15 cm
Gulvpladesamlingens vægt	16,5 pund	7,5 kg
Beslagets vægt	46 pund	21 kg
Påkrævet minimumsantal operatører til indladning/udladning af en bære med patient	2	
Påkrævet minimumsantal operatører til indladning/udladning af en bære uden patient	1	
Anbefalet indladningshøjde	22 til 36 tommer	56 til 91 cm
EI-krav - induktiv opladning (valgfrit)	12,8 V DC-15,6 V DC, 15 A sikring/afbryder, 2 lederkabler (10 AWG)	
Standarder	KKK-A-1822F Med induktiv opladning: IEC 60601-1 udgave 3.0, IEC 60601-1 udgave 3.1, IEC 60601-1-2 udgave 3.0, IEC 60601-1-2 udgave 4.0, IEC 60601-1-12 udgave 1.0, ANSI/AAMI ES60601-1: 2005/(R)2012, CSA-C22.2 Nr. 60601-1 (2014) Se <i>Standarder med påkrævet ekstraudstyr</i> (side 6) for standarder, som kræver specifikke valgmuligheder.	

Stryker forbeholder sig retten til at ændre specifikationerne uden varsel. Patentanmeldt.

Den gule og sorte farveholdning er et proprietært varemærke, der tilhører Stryker Corporation.

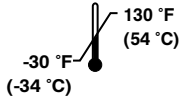
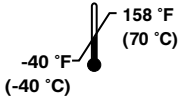
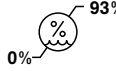
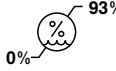
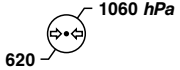
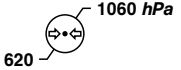
Miljøforhold	Betjening	Opbevaring og transport
Temperatur		
Relativ luftfugtighed		
Atmosfærisk tryk		

FORSIGTIG

- Brugen af andet tilbehør og kabler end de specificerede, med undtagelse af kabler solgt af Stryker til erstatning af interne komponenter, kan resultere i øgede emissioner eller nedsat immunitet af **Performance-LOAD**-systemet.
- Brug ikke **Performance-LOAD**-systemet og **Power-PRO**-båren ved siden af eller stablet sammen med andet udstyr. Hvis det er nødvendigt at bruge systemet tæt på eller stablet sammen med andet udstyr, skal **Performance-LOAD**-systemet observeres for at bekræfte normal drift i den konfiguration, i hvilken systemet skal anvendes.

- Brug ikke bærbart RF-kommunikationsudstyr (herunder ydre enheder som f.eks. antennekabler og eksterne antenner) inden for 30 cm på nogen del af **Performance-LOAD**-systemet, herunder kabler angivet af producenten. Dette kunne medføre forringelse af funktionen af dette udstyr.
- Dette udstyrs emissionskarakteristika gør det egnet til brug i industriområder og på hospitaler (CISPR 11 klasse A). Udstyret danner, benytter og kan udsende højfrekvensenergi og kan, hvis det ikke installeres og bruges i overensstemmelse med anvisningerne i manualen, forårsage skadelig interferens for radiokommunikation. Betjening af dette udstyr i beboelsesområder (hvor der normalt påkræves CISPR 11 klasse b) vil højst sandsynligt forårsage skadelig interferens, og brugeren vil således være ansvarlig for at afhjælpe denne interferens og dække udgifterne, der er forbundet hermed. I tilfælde af interferens skal **Performance-LOAD**-systemet eller det interfererende produkt placeres på et andet sted eller vendes i en anden retning.

Standarder med påkrævet ekstraudstyr

For at overholde standarderne skal **Performance-LOAD** anvendes sammen med følgende kompatible bærer. Yderligere oplysninger vedrørende jeres bæremodel kan findes i betjeningsmanualen.

Bemærk - Kompatibel bære indlades i **Performance-LOAD** ved elektrisk funktion til crash-test.

Standard	Performance-LOAD kompatible bæremodeller
SAE J3027	6506, 6086
BS EN 1789:2007 +A2:2014 og AS/NZS-4535:1999 gældende paragraffer	6506

Produktillustration

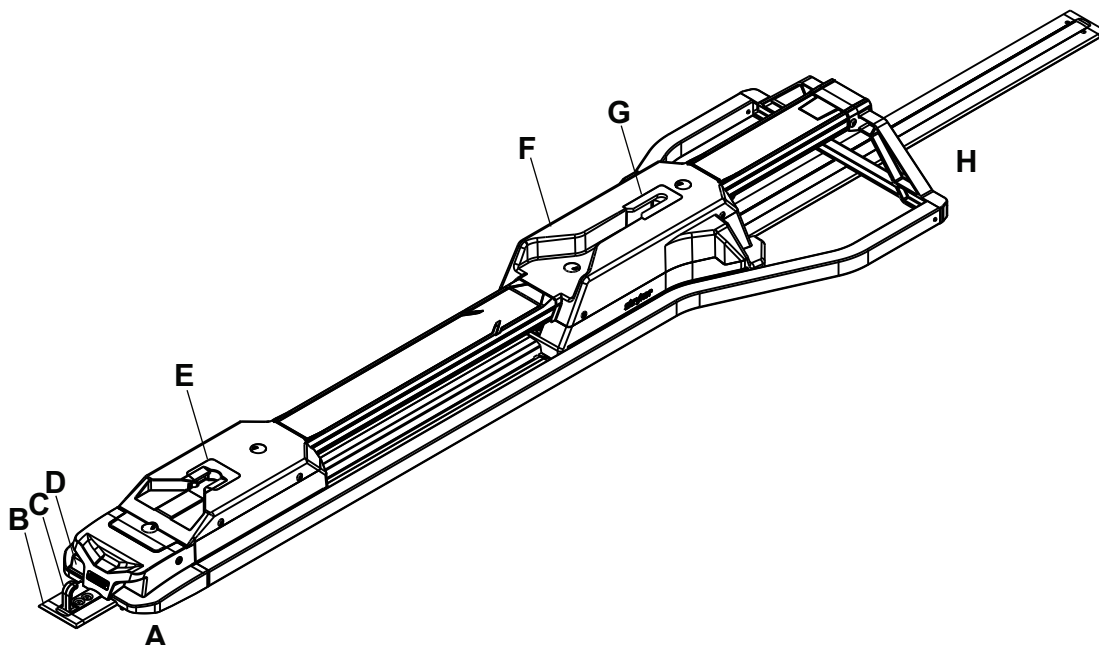

A	Fodende
B	Gulvplade
C	Sikkerhedskrog
D	Udløserknap

E	Fodendens grænseflade
F	Bårebeslag
G	Hovedendens grænseflade
H	Hovedende

Kontaktinformation

Kontakt Stryker kundeservice eller teknisk support på: 1-800-327-0770.

Stryker Medical
3800 E. Centre Avenue
Portage, MI 49002
USA

Bemærk - Brugeren og/eller patienten bør rapportere enhver alvorlig produktrelateret hændelse til såvel producenten som til den kompetente myndighed i den EU-medlemsstat, hvor brugeren og/eller patienten er bosiddende.

Du finder betjenings- eller vedligeholdelsesvejledningen online ved at gå ind på <https://techweb.stryker.com/>.

Hav serienummeret (A) på dit Stryker-produkt klart, når du ringer til Stryker kundeservice eller teknisk support. Inkluder serienummeret i al skriftlig kommunikation.

Serienummerets placering

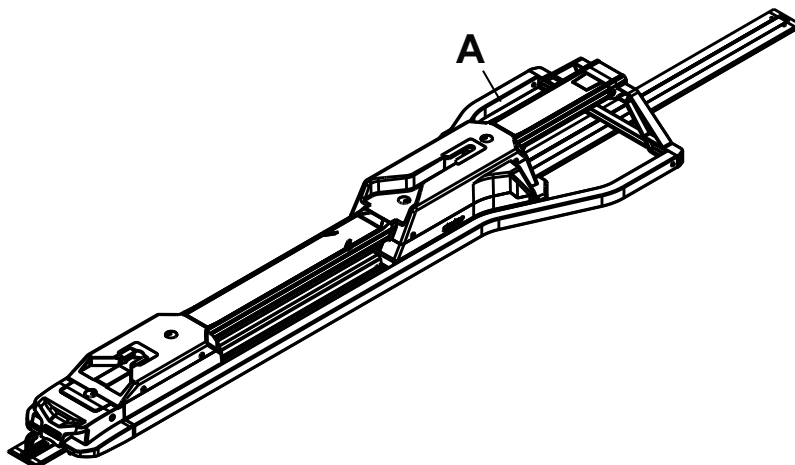

Figur 1 – Serienummerets placering

Fremstillingsdato

Fremstillingsåret er de fire første tal i serienummeret.

Opsætning

Ved opsætning udpakkes alle kasserne, og alle ting kontrolleres for korrekt funktion. Kontrollér, at produktet fungerer korrekt, inden det tages i brug.

Fjern alle forsendelses- og pakningsmaterialer fra produktet inden brug.

The condition of **Performance-LOAD** is the responsibility of the user. Have a qualified service person use the following list and the operation guide instructions to check **Performance-LOAD** functionality.

1. Bekræft, at tjeklisten for installation er gennemført og udfyldt (*Installationstjekliste* (side 23)).
2. Hvis tjeklisten for installation blev gennemført og udfyldt af en tredjepartsinstallatør, skal slutbrugen gennemgå tjeklisten for installation igen. Tag ikke **Performance-LOAD** i brug, hvis du ikke kan gennemføre og udfylde tjeklisten for installation.

Bårekompatibilitet

Stryker model 6392 **Performance-LOAD**-systemet er kompatibelt med bærer med en **Performance-LOAD** kompatibel valgmulighed.

ADVARSEL

- **Performance-LOAD** er designet til at være kompatibel med **Performance-PRO XT**-, **Power-PRO XT**- og **Power-PRO IT**-bærer med en **Performance-LOAD**-valgmulighed. Med valgmuligheden til situationer med mange tilskadekomne kan I bruge **Performance-LOAD** med en standard hjortetak til de fleste X-ramme-bærer, men der skal bruges en skinneklemmesamling og hjortetak til alle bærer uden **Performance-LOAD**-valgmuligheden.
 - Det er bæreoperatørens ansvar at sikre, at den bære, der bruges i Stryker model 6392 **Performance-LOAD**-systemet er en **Performance-LOAD** kompatibel bære. Der er skadesrisiko, hvis der anvendes en ikke-kompatibel bære i Stryker model 6392 **Performance-LOAD**-systemet.
-

Bærer, der i øjeblikket opfylder disse specifikationer, er:

- Model 6086 **Performance-PRO XT** with a **Performance-LOAD** option (factory installed) or compatibility kit (6086-700-007)
- Model 6506 **Power-PRO XT** with a **Performance-LOAD** option (factory installed) or compatibility kit (6506-700-002 or 6506-700-014)
- Model 6516 **Power-PRO IT** with a **Performance-LOAD** option (factory installed) or compatibility kit (6516-700-002)
- Model 6500 **Power-PRO XT** with a **Performance-LOAD** compatibility kit (6500-700-065 or 6500-700-066)

Installation

Regler vedrørende kvalitetsstyringssystem

ADVARSEL

- Installér altid bårens beslagsystem, som beskrevet i denne vejledning. Forkert installation kan resultere i tilskadekomst. Sørg for, som et minimumskrav, at jeres konfiguration afprøves, så den opfylder National Truck Equipment Association/ Ambulance Manufacturer's Division Standard 004, Litter Retention System Static Test (AMD-004).
 - Udvis særlig forsigtighed med hensyn til elektromagnetisk kompatibilitet (EMC) ved anvendelse af elektromedicinsk udstyr. Installér bærebeslagsystemet, og tag det i brug i henhold til EMC-oplysningerne, som findes i afsnittet om EMC i denne vejledning. Bærbart og mobilt RF-kommunikationsudstyr kan påvirke bærebeslagsystemets funktion.
-

CFR-reglerne, afsnit 21, fra den amerikanske fødevarer- og medicinalstyrelse (FDA) indeholder vejledning vedrørende installation af enheder som f.eks. bårens beslagsystem. I overensstemmelse med disse regler skal det verificeres, at hver enhed er blevet installeret korrekt af uddannede* personer, ved at følge inspektionskriterierne på installationstjeklisten. Dette dokument skal holdes ajour i mindst syv år gældende for hvert serienummer/installation.

*Installationsstedet skal holde deres egne oplæringsjournaler, der viser, at installatøren var kvalificeret.

21 CFR 820.170 installation

(a) Hver producent af en enhed til installation skal fastlægge og vedligeholde passende installations- og inspektionsanvisninger og, hvor relevant, testprocedurer. Instruktioner og procedurer skal inkludere retningslinjer, der sikrer korrekt installation, så enheden vil fungere efter hensigten efter installationen. Producenten skal distribuere anvisningerne og procedurerne sammen med enheden eller på anden måde gøre dem tilgængelige for de personer, der installerer enheden.

(b) Personen, der installerer enheden, skal sørge for, at installationen, inspektionen og enhver påkrævet afprøvning udføres i overensstemmelse med producentens anvisninger og procedurer og skal dokumentere inspektionen og alle testresultater for at kunne demonstrere, at korrekt installation fandt sted.

Sådan installeres gulvpladen

Installér den universelle Stryker gulvplade i køretøjets patientrum, før bårens beslagsystem installeres. Se anvisningerne i installationsvejledningen til Stryker global gulvplade (6390-009-020).

Tjekliste til Performance-LOAD samlingskit

Sørg for at have alle nødvendige komponenter ved hånden til installation af Performance-LOAD-systemet.

Komponenter i kittet til Performance-LOAD (6392-001-014)

(2) Klampe (6392-001-400)

(4) Maskinskrue med fladt hoved (0001-194-000)

(4) Klampepositionsspændeskive (6392-001-401)

(1) Midterovertræk (6392-001-011)

- (1) sekskantnøgle (0057-011-000)

- (1) Gulvpladekappe (6392-001-403)

- (1) Forlænger til fjernelsesværktøj (6392-001-406)

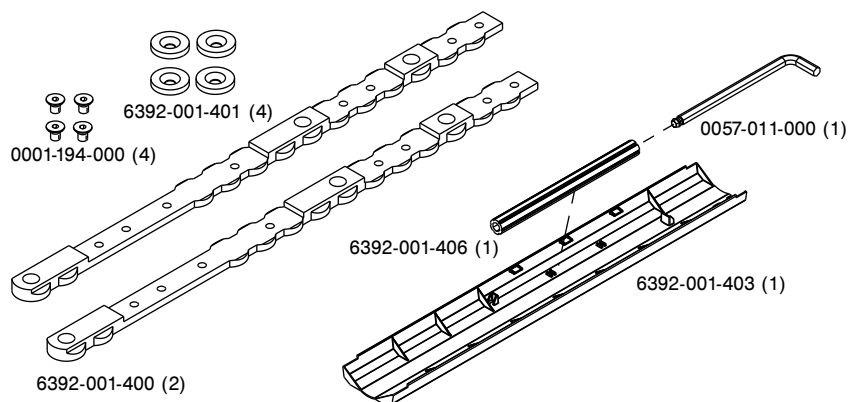

Figur 2 – Komponenter i kittet til Performance-LOAD

Bemærk - Opbevar sekskantnøglen og forlængeren til fjernelsesværktøjet (Figur 3) inden i midterovertrækket, så du har adgang til dette værktøj, når du *Sådan fjernes Performance-LOAD hurtigt* (side 24).

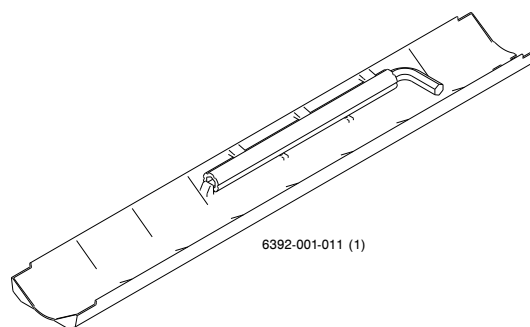

Figur 3 – Sekskantnøgle og forlænger til fjernelsesværktøj

Valg af installationssted til Performance-LOAD

Følg disse trin til at bestemme sted og placering af klamper og spændeskiver:

1. Vælg den ønskede afstand mellem trin og bære (A) (Figur 4).
Notér afstanden her: _____
2. Brug tabellen herunder, og vælg den ønskede sektion baseret på afstanden mellem trin og bære (A).
Notér sektion her: _____
3. Fortsæt til din sektion for at installere klamperne.

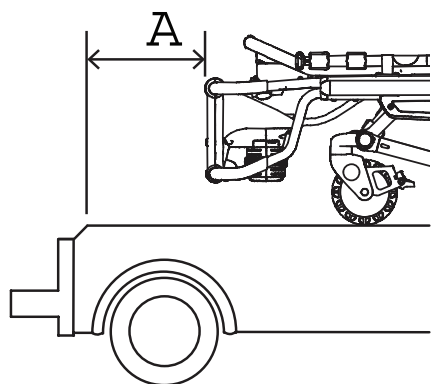

Figur 4 – Afstand mellem trin og bære (A)

Afstand mellem trin og bære (A)	Sektion
13 cm (5 tommer)	Sektion A (side 12)
6 tommer (6 tommer)	Sektion B (side 12)
18 cm (7 tommer)	Sektion C (side 12)
20 cm (8 tommer)	Sektion D (side 13)
23 cm (9 tommer)	Sektion E (side 13)
25 cm (10 tommer)	Sektion F (side 15)
28 cm (11 tommer)	Sektion G (side 15)
30 cm (12 tommer)	Sektion H (side 15)
33 cm (13 tommer)	Sektion I (side 16)
36 cm (14 tommer)	Sektion J (side 16)
38 cm (15 tommer)	Sektion K (side 16)
41 cm (16 tommer)	Sektion L (side 17)
43 cm (17 tommer)	Sektion M (side 17)
46 cm (18 tommer)	Sektion N (side 17)
19 tommer (19 tommer)	Sektion O (side 18)
51 cm (20 tommer)	Sektion P (side 18)
53 cm (21 tommer)	Sektion Q (side 18)

Klamperne kan kun indsættes som angivet af . Brug dette indsnævrede område på klamperne til at tilpasse dem med gulvpladen, så de falder i. Klamperne er ens og skal installeres med den flade side nedad. Dimensionerne af begge klamper beregnes fra hæften i enden af gulvpladen.

1. Indsæt den første klampe (A), og skub den i retning af fodenden.
2. Indsæt den anden klampe (B).

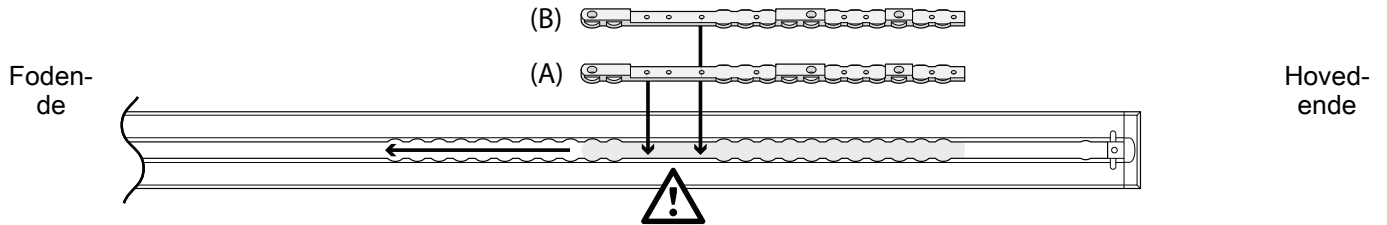

3. Find placeringsstederne til klampen (6392-001-400) og spændeskiven (6392-001-401) i hht. sektionen herunder.
4. Brug en 5/32" (3,97 mm) sekskantnøgle til at installere fire flade cylinderskruer (0001-194-000) og fire klampeplaceringsspændeskiver til at fastgøre klamperne. Sørg for at installere to klampeplaceringsspændeskiver pr. klampe.
5. Fortsæt til *Installation af Performance-LOAD* (side 19).

Sektion A: 13 cm (5 tommer) afstand mellem trin og bære

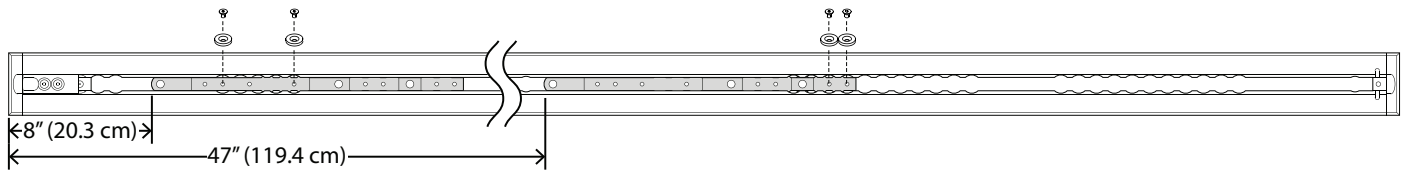

Sektion B: 6 tommer (6 tommer) afstand mellem trin og bære

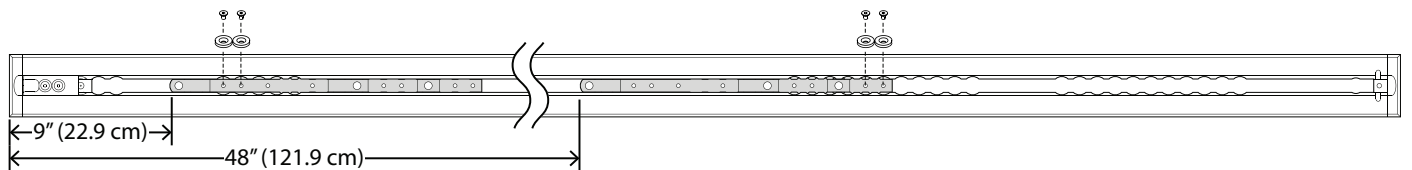

Sektion C: 18 cm (7 tommer) afstand mellem trin og bære

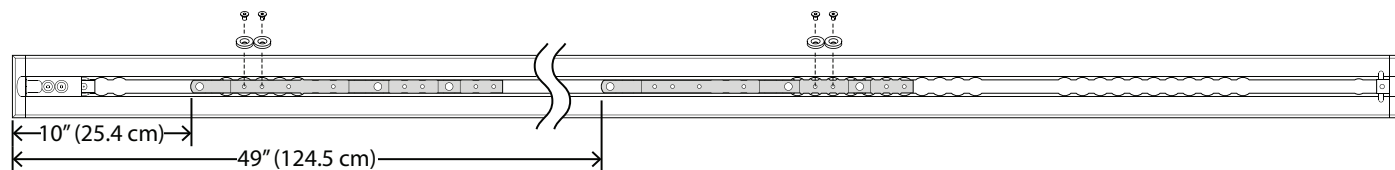

Klamperne kan kun indsættes som angivet af . Brug dette indsnævrede område på klamperne til at tilpasse dem med gulvpladen, så de falder i. Klamperne er ens og skal installeres med den flade side nedad. Dimensionerne af begge klamper beregnes fra hætten i enden af gulvpladen.

1. Indsæt den første klampe (A), og skub den i retning af fodenden.
2. Indsæt den anden klampe (B).

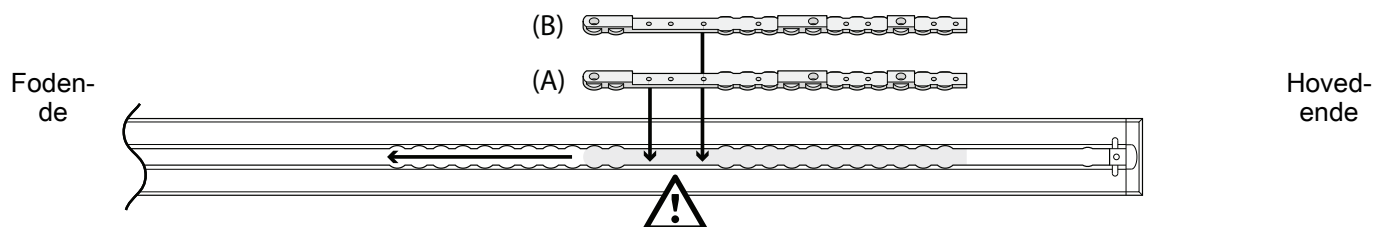

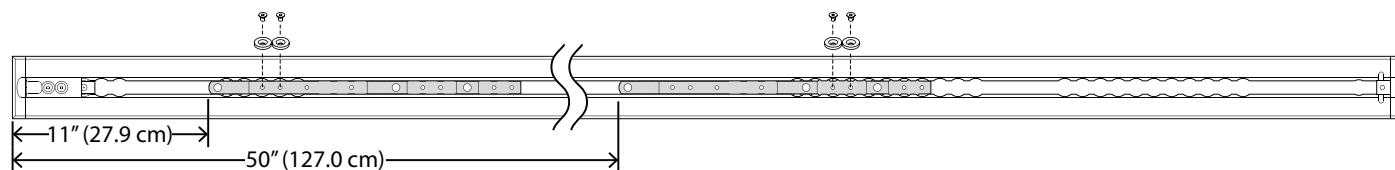

3. Find placeringsstederne til klampen (6392-001-400) og spændeskiven (6392-001-401) i hht. sektionen herunder.
4. Brug en 5/32" (3,97 mm) sekskantnøgle til at installere fire flade cylinderskruer (0001-194-000) og fire klampeplaceringsspændeskiver til at fastgøre klamperne. Sørg for at installere to klampeplaceringsspændeskiver pr. klampe.
5. Fortsæt til *Installation af Performance-LOAD* (side 19).

Sektion D: 20 cm (8 tommer) afstand mellem trin og bære

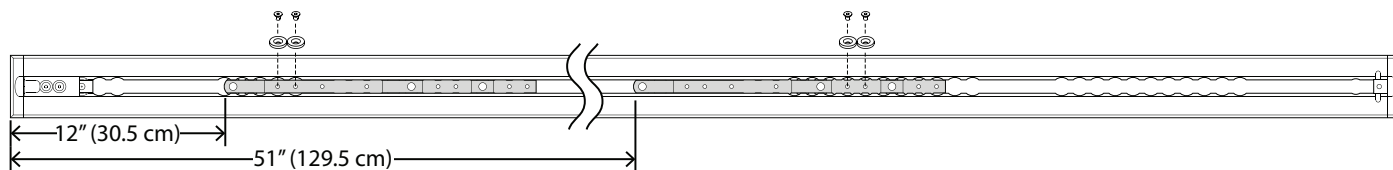

Sektion E: 23 cm (9 tommer) afstand mellem trin og bære



Klamperne kan kun indsættes som angivet af . Brug dette indsnævrede område på klamperne til at tilpasse dem med gulvpladen, så de falder i. Klamperne er ens og skal installeres med den flade side nedad. Dimensionerne af begge klamper beregnes fra hætten i enden af gulvpladen.

1. Indsæt den første klampe (A), og skub den i retning af fodenden.
2. Indsæt den anden klampe (B).

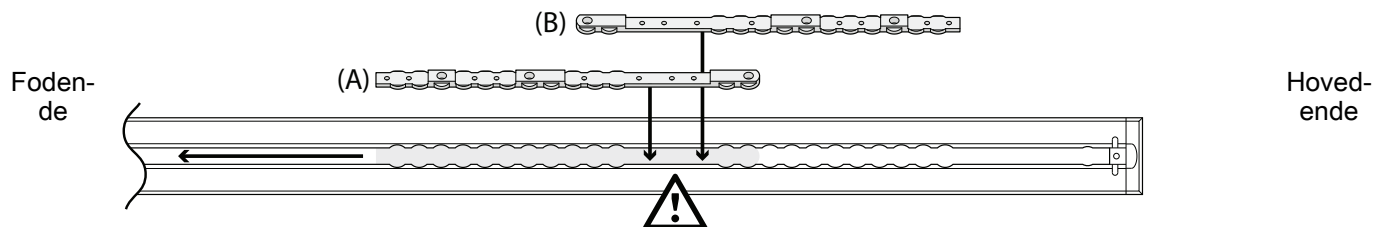

3. Find placeringsstederne til klampen (6392-001-400) og spændeskiven (6392-001-401) i hht. sektionen herunder.
4. Brug en 5/32" (3,97 mm) sekskantnøgle til at installere fire flade cylinderskruer (0001-194-000) og fire klampeplaceringsspændeskiver til at fastgøre klamperne. Sørg for at installere to klampeplaceringsspændeskiver pr. klampe.
5. Fortsæt til *Installation af Performance-LOAD* (side 19).

Sektion F: 25 cm (10 tommer) afstand mellem trin og bære

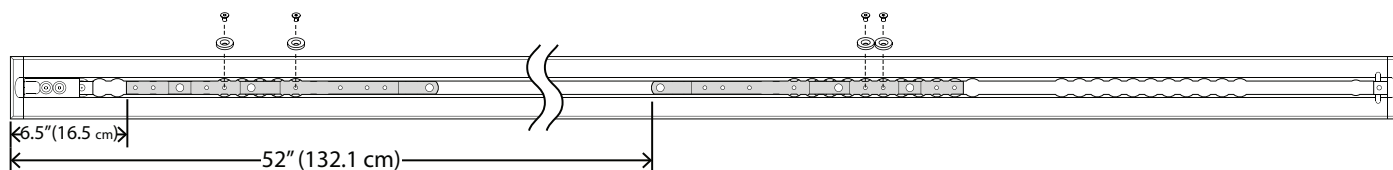

Sektion G: 28 cm (11 tommer) afstand mellem trin og bære

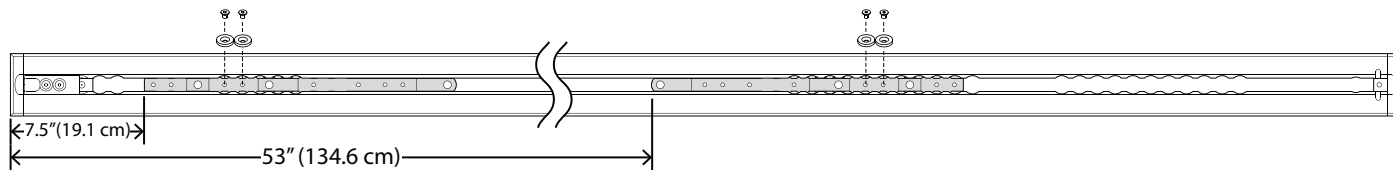

Sektion H: 30 cm (12 tommer) afstand mellem trin og bære

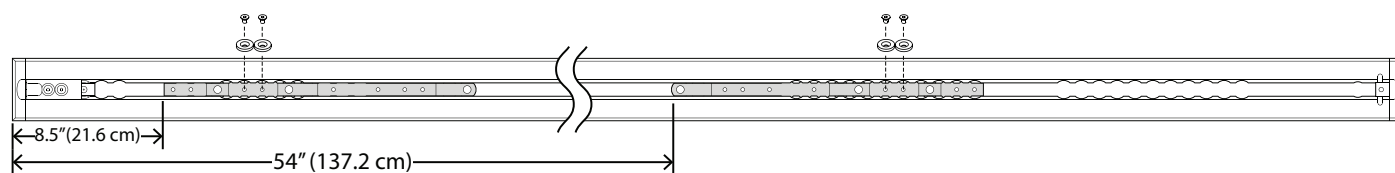

Klamperne kan kun indsættes som angivet af . Brug dette indsnævrede område på klamperne til at tilpasse dem med gulvpladen, så de falder i. Klamperne er ens og skal installeres med den flade side nedad. Dimensionerne af begge klamper beregnes fra hætten i enden af gulvpladen.

1. Indsæt den første klampe (A), og skub den i retning af fodenden.
2. Indsæt den anden klampe (B).

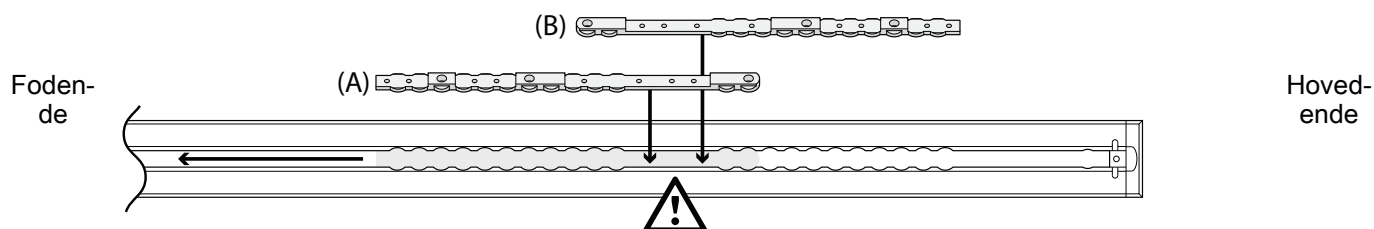

3. Find placeringsstederne til klampen (6392-001-400) og spændeskiven (6392-001-401) i hht. sektionen herunder.
4. Brug en 5/32" (3,97 mm) sekskantnøgle til at installere fire flade cylinderskruer (0001-194-000) og fire klampeplaceringsspændeskiver til at fastgøre klamperne. Sørg for at installere to klampeplaceringsspændeskiver pr. klampe.
5. Fortsæt til *Installation af Performance-LOAD* (side 19).

Sektion I: 33 cm (13 tommer) afstand mellem trin og bære

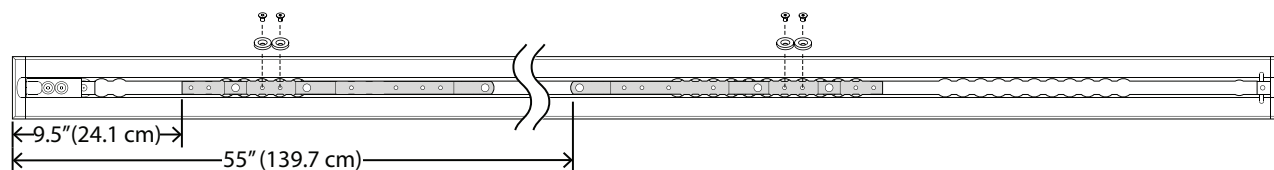

Sektion J: 36 cm (14 tommer) afstand mellem trin og bære

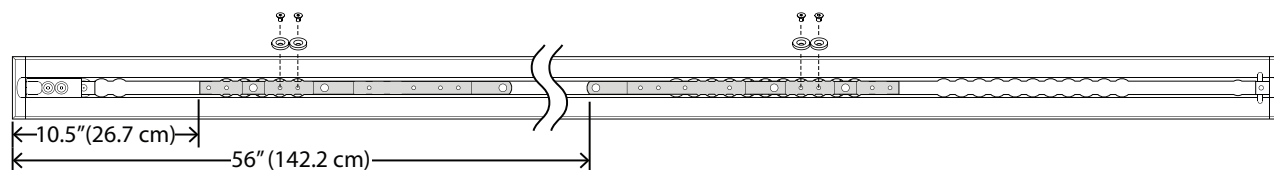

Sektion K: 38 cm (15 tommer) afstand mellem trin og bære

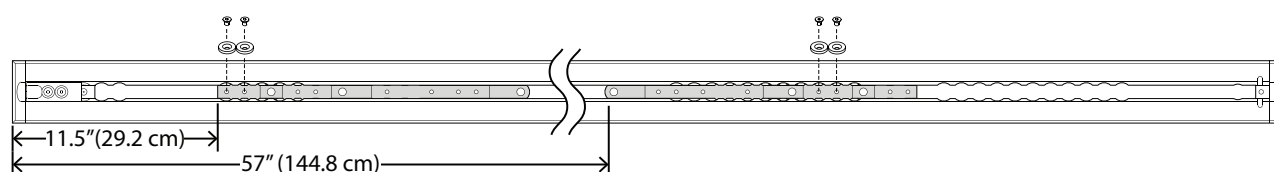

Klamperne kan kun indsættes som angivet af . Brug dette indsnævrede område på klamperne til at tilpasse dem med gulvpladen, så de falder i. Klamperne er ens og skal installeres med den flade side nedad. Dimensionerne af begge klamper beregnes fra hæften i enden af gulvpladen.

1. Indsæt den første klampe (A), og skub den i retning af fodenden.
2. Indsæt den anden klampe (B).

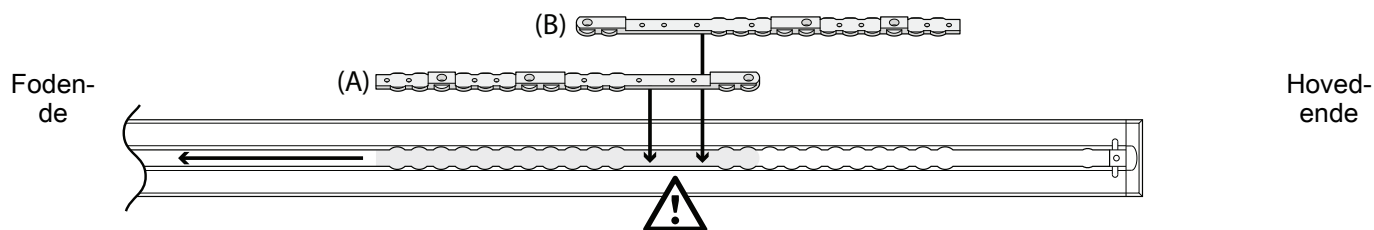

3. Find placeringsstederne til klampen (6392-001-400) og spændeskiven (6392-001-401) i hht. sektionen herunder.
4. Brug en 5/32" (3,97 mm) sekskantnøgle til at installere fire flade cylinderskruer (0001-194-000) og fire klampeplaceringsspændeskiver til at fastgøre klamperne. Sørg for at installere to klampeplaceringsspændeskiver pr. klampe.
5. Fortsæt til *Installation af Performance-LOAD* (side 19).

Sektion L: 41 cm (16 tommer) afstand mellem trin og bære

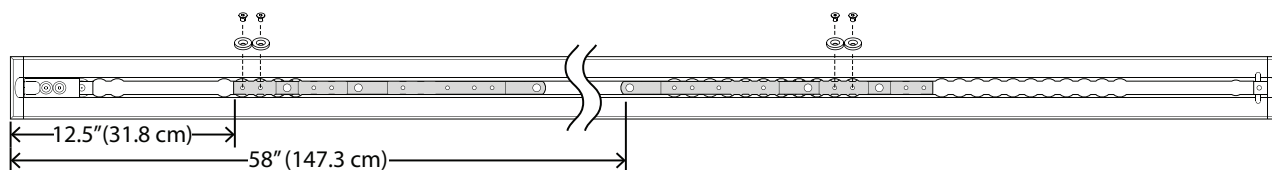

Sektion M: 43 cm (17 tommer) afstand mellem trin og bære

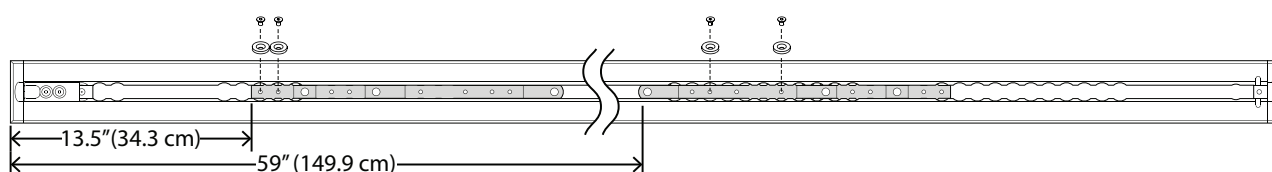

Sektion N: 46 cm (18 tommer) afstand mellem trin og bære

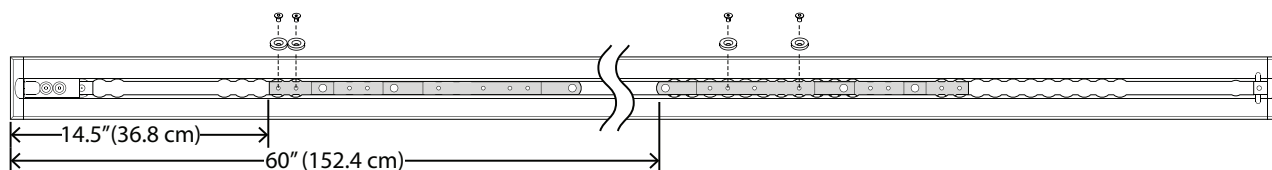

Klamperne kan kun indsættes som angivet af . Brug dette indsnævrede område på klamperne til at tilpasse dem med gulvpladen, så de falder i. Klamperne er ens og skal installeres med den flade side nedad. Dimensionerne af begge klamper beregnes fra hætten i enden af gulvpladen.

1. Indsæt den første klampe (A), og skub den i retning af fodenden.
2. Indsæt den anden klampe (B).

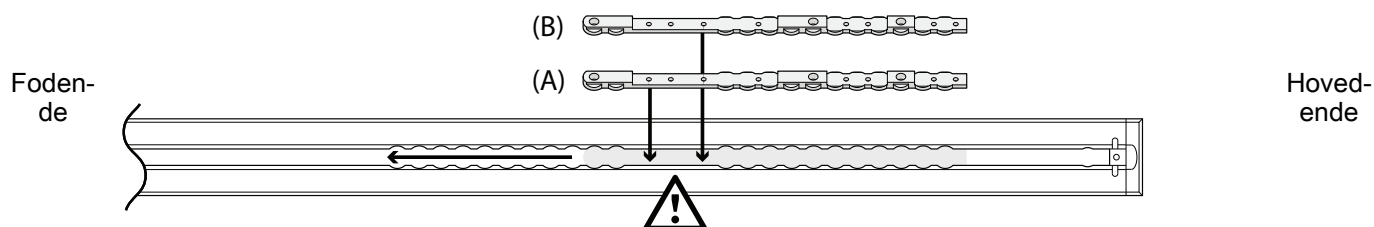

3. Find placeringsstederne til klamperne (6392-001-400) og spændeskiven (6392-001-401) i hht. sektionen herunder.

4. Brug en 5/32" (3,97 mm) sekskantnøgle til at installere fire flade cylinderskruer (0001-194-000) og fire klampeplaceringsspændeskiver til at fastgøre klamperne. Sørg for at installere to klampeplaceringsspændeskiver pr. klampe.
5. Fortsæt til *Installation af Performance-LOAD* (side 19).

Sektion O: 19 tommer (19 tommer) afstand mellem trin og bære

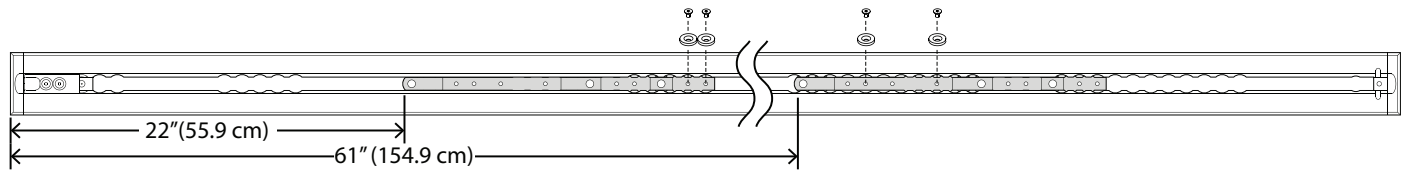

Sektion P: 51 cm (20 tommer) afstand mellem trin og bære

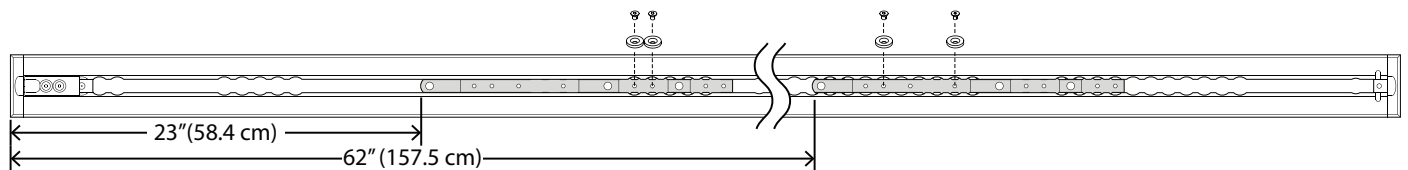

Sektion Q: 53 cm (21 tommer) afstand mellem trin og bære

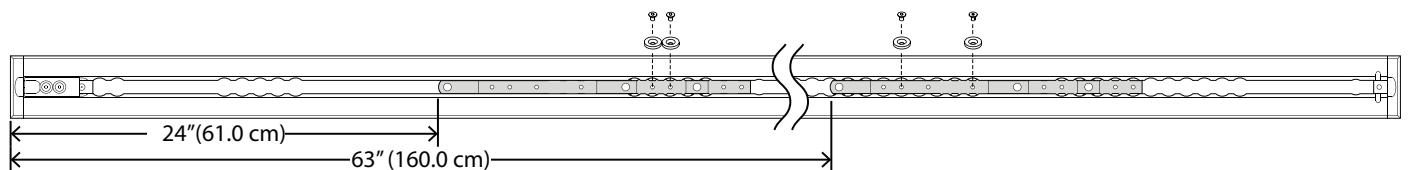

Installation af Performance-LOAD

Påkrævet værktøj:

Nedstryger

Skruetrækker med kærv

3/8" drejementnøgle (fod-pund) > 60 fod-pund

Gummihammer

3/8 tommer sekskantnøgle (mindst 13,7 cm lang)

Silikonfugemasse

Procedure:

1. Anbring forsigtigt **Performance-LOAD** oven på gulvpladesamlingen. Justér de to bolte i hovedenden i forhold til de to huller i klampen som vist i Figur 5.

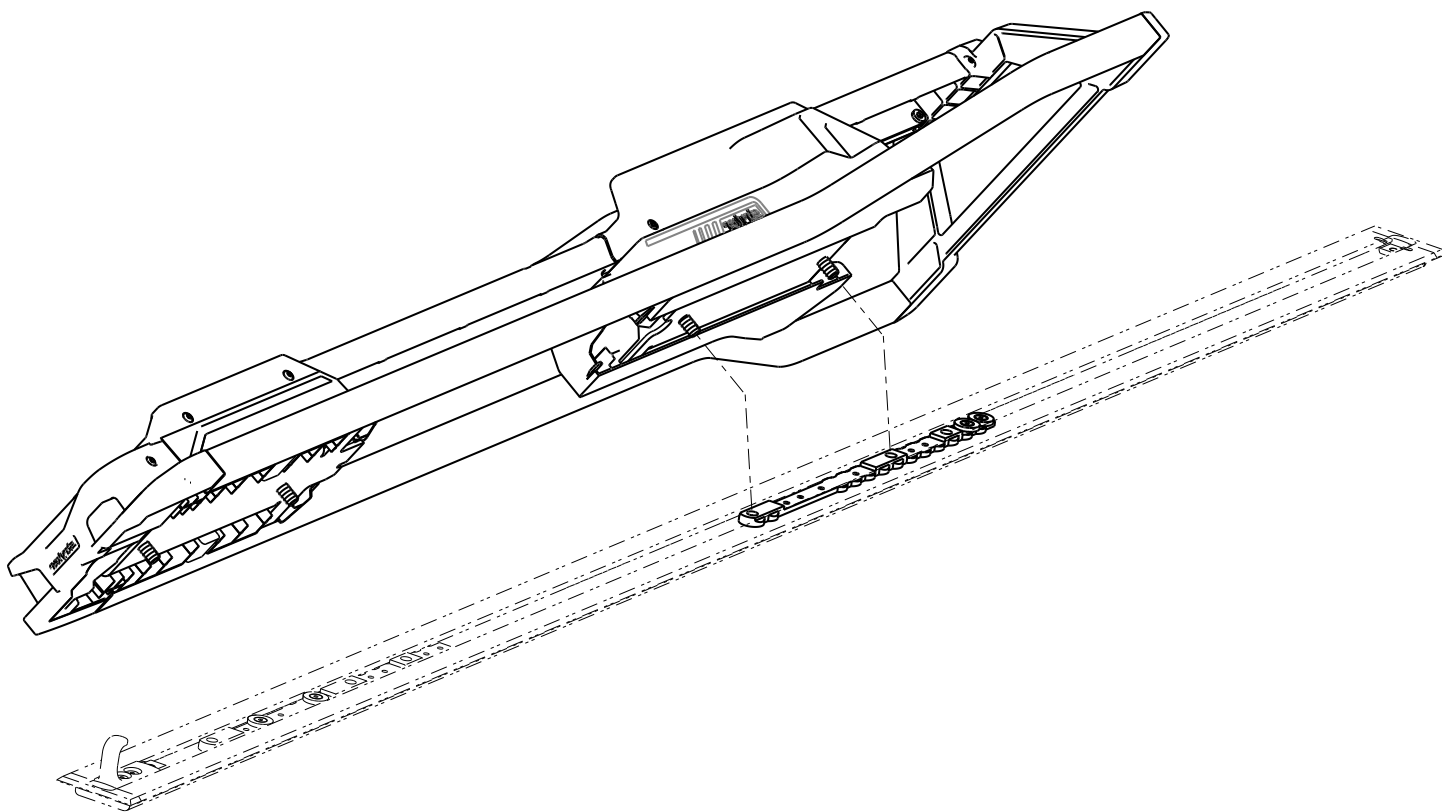

Figur 5 – Justering af Performance-LOAD

2. Hvis gulvpladehæfterne ikke skal installeres, fortsæt til trin 6.
3. Installér gulvpladehæfterne ved at måle den frilagte lomme i hovedenden og i fodenden af gulvpladen for at tilpasse gulvpladehætten, som medfølger i kittet til gulvpladesamlingen (6390-009-020). Se *Sådan installeres gulvpladen* (side 10).

Bemærk - Det anbefales at tilføje yderligere 2,5 cm til gulvpladehætten i fodenden for at tage forbehold for overlaping med **Performance-LOAD**.

4. Brug en nedstryger til at skære to stykker af gulvpladehætten, så de passer til de målte længder i begge ender. Gulvpladehætten passer ikke over klampen. Dæk en klampe ved at skære de lodrette tapper til eller fjerne dem, der hvor de kan komme i vejen for klampen (Figur 6).



Figur 6 – Tilskårne gulvpladehætter

5. Brug en gummihammer til at slå hver af gulvpladehæfterne ind i gulvpladen (krogside først).

Bemærk - Gulvpladehætten frigøres ved at bruge en skruedriver med kærv på den side af kappen, hvor der er en hævet kant.

6. Hvis dit system ikke er udstyret med induktiv opladning, gå videre til trin 12.
7. Hvis dit system er udstyret med induktiv opladning, følg trin 8-11.
8. Læg overskydende ledning ind i gulvpladelommen. Ret de fire huller ind med monteringshullerne i klamperne.

FORSIGTIG - Anbring altid ledningen i gulvpladelommen, så ledningen ikke kommer i klemme under beslaget, når beslaget installeres.

9. Forbind de røde og sorte ledninger fra beslaget med det kabel, der forbinder ankeret med køretøjet (6390-001-135). Forbind den røde ledning fra beslaget med den røde ledning på det kabel, der forbinder ankeret med køretøjet. Forbind den sorte ledning fra beslaget med den sorte ledning på det kabel, der forbinder ankeret med køretøjet. Før eventuel overskydende ledning gennem den elektriske gummiskive.

Bemærk - Hvis du har en tidligere installeret gulvplade uden det kabel, der forbinder ankeret med køretøjet, skal du måle enten 7,6 cm eller 17,8 cm mod hovedenden fra positionsindikator A (Figur 7). Afmærk positionen midt i kanalen. Dette er stedet til eltilførslen. Se Sådan installeres gulvpladen (6390-009-020) for anvisninger i tilslutning af el.

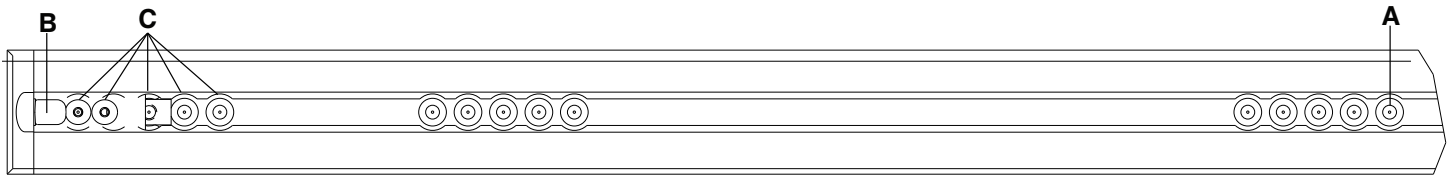

Figur 7 – Gulvpladepositionsindikator - fodende

Bemærk - Sikkerhedskroge (B) og ekstra monteringshul-placeringer (C) vises kun som reference (Figur 7). De bruges ikke til installation af **Performance-LOAD**.

10. Placer stikkene i gulvpladelommen.
11. Kom silikonefugemasse på den elektriske gummiskive for helt at forsegle den elektriske passage.

ADVARSEL - Sørg altid for, at alle huller til ydersiden af køretøjet er forsejlet for at forhindre, at der kommer udstødningsgas ind i køretøjets patientrum.

12. Drej drejehætterne (A) en halv omgang for at få adgang til de installerede gulvpladebolte, der er placeret under hættene (Figur 8).

Bemærk - Stram ikke gulvpladeboltene helt til, indtil alle fire bolte er sat korrekt i og er startet.

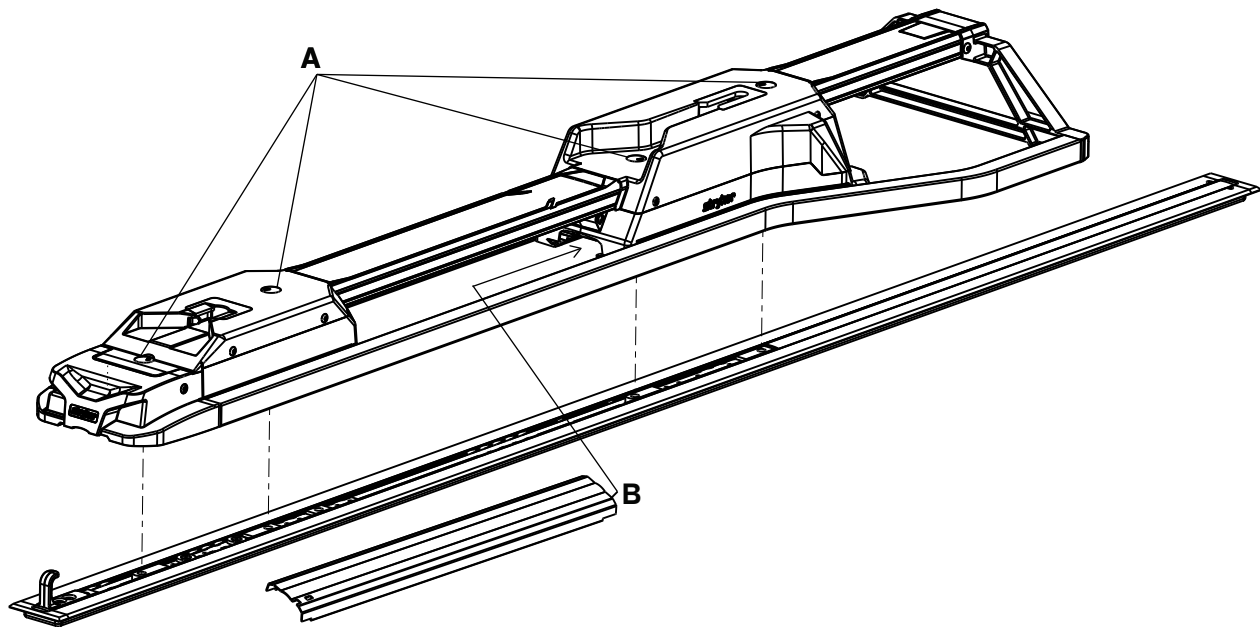

Figur 8 – Fastgør beslaget

13. Brug en 3/8 tommer sekskantnøgle til at installere den fastgjorte gulvpladebolt, som er tættest på hovedenden.
14. Brug en 3/8" sekskantnøgle til at installere de tre andre fastgjorte gulvpladebolte (A) i de to klamper (Figur 8).
15. Brug en momentnøgle til at stramme hver gulvpladebolt til 81+/-14Nm (60±10 fod-pund).

ADVARSEL - Sørg altid for at spænde alle fire gulvpladebolte som anbefalet.

16. Luk drejhætterne.
17. Før den side af midterovertrækket uden en udskæring (6392-001-011) (B) ind i åbningen i hovedenden af huset (Figur 8).
18. Lad midterovertrækket falde ned, så det er rettet ind med gulvpladen.
19. Skub midterovertrækket ind i åbningen i fodendens hus.
20. Bliv ved med at skubbe midterovertrækket mod fodenden, indtil stangen kommer gennem udskæringen.
21. Fuldfør *Installationstjekliste* (side 23).

Installationstjekliste

Følg denne tjekliste med en **Performance-LOAD** kompatibel **Power-PRO** bære (model 6500, 6506, 6516) eller **Performance-PRO** bære (model 6086).

- _____ Kontrollér, at der ikke er ubrugte komponenter til overs efter installationen. Dit **Performance-LOAD** system leveres ikke med ekstra komponenter. Hvis der er ubrugte komponenter til overs efter installationen, skal du ringe til Stryker service.
- _____ Brug en momentnøgle til at sikre, at alle fire monterede gulvpladebolte (A) er spændt 81+/-14 Nm. (Figur 8).
- _____ Kontrollér visuelt, at alle bolte og møtrikker er spændt korrekt fast, og at der ikke er tegn på skruer, der mangler eller stikker ud.
- _____ Løft køretøjets stopklods, hvis det er udstyret med en, op i den hævede position.
- _____ Indlad den **Performance-LOAD** kompatible bære i **Performance-LOAD**.
- _____ Kontrollér at hovedendens stift glider ubesværet på plads i hovedendens grænseflade. Hvis ikke, så ring til Stryker service.
- _____ Sørg for, at båren er låst fast i **Performance-LOAD** ved at rykke bårens fodende godt frem og tilbage og fra side til side.
- _____ Tryk på udløserknappen på fodenden af **Performance-LOAD**, og skub frem mod hovedenden for at låse beslaget op. Træk for at fjerne båren fra patientrummet. Kontrollér, at båren er frigjort.
- _____ Hvis det er en type II-ambulance, eller hvis bårens midterlinje er 17-1/2 in. (44,5 cm) eller derunder fra køretøjets væg, skal det kontrolleres, at det valgfri hjulstyr (6390-027-000) er installeret. Skriv I/R (ikke relevant), hvis der ikke er behov for hjulstyr.
- _____ Hvis båren er udstyret med induktiv opladning, skal der installeres et tomt bære batteri i den **Performance-LOAD** kompatible **Power-PRO** bære, og båren indlades i **Performance-LOAD**. Kontrollér, at bære batteriets LED-indikator blinker grønt, hvilket indikerer, at det oplades.

Produktets serienummer:			
Installeret af:		Dato:	
Inspiceret af:		Dato:	

Bemærk - Opbevar en kopi af denne optegnelse i mindst syv år.

Betjening

Betjeningsvejledning

ADVARSEL

- Sørg altid for, at **Performance-LOAD** fungerer, inden den tages i brug. Hvis den svigter, kan det medføre, at patienten eller operatøren kommer til skade.
 - Vær altid forsigtig, når du bevæger dig rundt i køretøjets patientrum, for at undgå, at du falder over **Performance-LOAD**.
 - Vær altid forsigtig, når du betjener **Performance-LOAD** i dårligt vejr (f.eks. regn, is, sne).
 - Brug kun båren eller **Performance-LOAD**, når alle personer er fri af mekanismerne. Fastklemning mellem bårens eller **Performance-LOADs** strømførende mekanismer kan resultere i alvorlig tilskadekomst.
 - Øv dig altid i indladning og udladning af båren med **Performance-LOAD**, indtil du har fuld indsigt i, hvordan produktet betjenes. Forkert brug kan medføre personskaade.
 - Lad ikke utrænede personale medvirke ved betjeningen af **Performance-LOAD**. Utrænede teknikere/medarbejdere kan forårsage skade på patienten eller dem selv.
 - Brug altid begge hænder, når du håndterer båren. **Performance-LOAD** er kun en hjælpeanordning. Evaluer den enkelte situation for at bestemme, hvordan den vægt, som du transporterer, skal fordeles og løftes.
 - Brug altid nok operatører til at håndtere de kræfter, der er nødvendige for at ind- eller udlade, når du håndterer vægte over 400 lb (181 kg). For at forbedre sikkerheden skal operatører ind- eller udlade på jævne overflader. For dækhøjder på 36 in. (91 cm) i køretøjet kan du være nødt til at udlade manuelt.
 - Undgå altid parkering på meget stejle pladser.
-
- Kontrollér, at **Performance-LOAD** fungerer korrekt, før du begynder hvert skift.
 - **Performance-LOAD** skal så vidt muligt betjenes med køretøjet på en jævn overflade.
 - Hvis du ikke kan udlade en bære med patient fra køretøjets patientrum, skal du bruge en bagplade til at udlade patienten.

Sådan fjernes Performance-LOAD hurtigt

Du kan om nødvendigt bruge det vedlagte værktøj til hurtigt at fjerne **Performance-LOAD** fra køretøjets patientrum.

Sådan fjernes **Performance-LOAD** hurtigt:

1. Fjern midterovertrækket (6390-001-011) fra hovedendens hus.
2. Tag sekskantnøglen og forlænger til fjernelsesværktøjet ud af midterovertrækket (Figur 9).

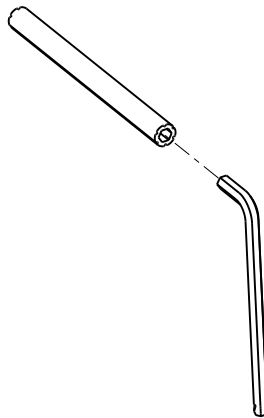

Figur 9 – Sekskantnøgle og forlænger til fjernelsesværktøj

3. Drej drejehætterne en halv omgang for at få adgang til de installerede gulvpladebolte, der er placeret under hætterne.

4. Før sekskantnøglens lille ende (0057-011-000) ind i forlængerens til fjernelsesværktøjet (6392-001-406) for at løsne de fire bolte.

Bemærk - De fire gulvpladebolte kan ikke fjernes, da de er en del af **Performance-LOAD**.

5. Fjern forsigtigt beslaget fra gulvpladesamlingen.
6. Hvis udstyret med induktiv opladning, frakobles den røde ledning fra den røde ledning og den sorte ledning fra den sorte ledning for at frakoble beslaget fra det kabel, der forbinder ankeret med køretøjet.

Se *Installation af Performance-LOAD* (side 19) for geninstallering.

Sådan kontrolleres batteriniveaue

Brug LED-indikatoren til kontrol af strømniveaue i **SMRT Pak**. En opladet **SMRT Pak**, i korrekt driftstilstand, giver strøm til 25 udkald med en patient, der vejer 250 lb (113 kg) (faktiske resultater kan variere). 24 V DC **Power-PRO**-systemet og **SMRT Pak** er nomineret til 2,4 amp-timer elektrisk strøm.

ADVARSEL - Batteriet må ikke fjernes, når båren er aktiv.

FORSIGTIG - Oplad altid batteriet, før du tager produktet i brug. Et ikke-opladet eller fladt batteri kan forårsage nedsat ydeevne af produktet.

Batteriets strømniveau kontrolleres ved at trykke på tilbagetrækningsknappen (-) på bårens kontrolkontakt. Dette aktiverer bære batteriets LED-indikator. Batteriets LED-indikator er placeret i fodendens kontrolkabinet (vist med et batterisymbol).

- LED-indikatoren lyser grønt konstant, når batteriet er fuldt opladet eller er tilstrækkeligt opladet.

Bemærk - De bedste resultater fås ved at bruge **SMRT Pak**, indtil batteriets LED-indikator skifter fra konstant grønt lys til blinkende ravgult.

- LED-indikatoren blinker ravgult, når batteriet skal oplades eller udskiftes

Bemærk - Bære batteriets LED-indikator skal ikke nødvendigvis blinke ravgult, før du kan fjerne og udskifte **SMRT Pak**, men det anses for at være det mest hensigtsmæssige. Du kan fjerne og genoplade **SMRT Pak** når som helst.

- LED-indikatoren lyser ravgult konstant, hvis der er opstået en fejl i batteriet.

Bemærk

- Brug kun batterier, der er godkendt af Stryker.
- Det elektriske bærebeslag, hvis inkluderet, oplader automatisk **SMRT Pak**-batteriet. Automatisk opladning finder sted, når du låser båren fast i det elektriske bærebeslag (kabel eller konnektorer ikke påkrævet). LED-indikatoren til bårens batteri blinker kort grønt for at vise, at det bliver ladet op.
- Automatisk opladning finder kun sted med **SMRT Pak**-batterier.

Brug af en ikke opgraderet X-ramme bære i situationer med mange tilskadekomne

Du kan bruge nogle ikke-kompatible bærer, herunder de fleste X-ramme bærer i situationer med mange tilskadekomne, når denne er udstyret med valgmuligheden til situationer med mange tilskadekomne til **Performance-LOAD** og et manuelt Stryker-bærebeslag.

Anvisningerne i ind- og udladning er de samme som anvisningerne for manuel ind- og udladning af en bære.

Udladning af en kompatibel bære fra Performance-LOAD

ADVARSEL

- Der skal altid være mindst to uddannede operatører om at ind- eller udlade en bære med patient i et køretøj.
- Vær altid parat til at understøtte hele bårens og patientens vægt ved udladning af en bære fra køretøjets patientrum.
- Kontrollér altid, at lagner, seler eller affald ikke kommer i klemme i bæretransporthjulene eller indladningshjulene.

- Skyd ikke bærebunden ud, når båren er låst fast i **Performance-LOAD**.
-

1. Tryk og hold udløsergrebet inde i fodenden på **Performance-LOAD**-systemet, og skub båren fremad mod hovedenden i køretøjets patientrum for at frigøre belastningen på låsen.
2. Grib fat i bårens ramme i fodenden for at trække båren ud af køretøjets patientrum.

For model 6500, model 6506 og model 6516 med **Performance-LOAD**:

- Operatør 1: Tag fat i bårens ramme i fodenden. Understøt bårens vægt, og styr og træk båren ud af køretøjets patientrum, indtil sikkerhedskrogen får fat. Tryk og hold ned på forlængerknappen (+) på bårens kontrolkontakt for at forlænge båren, indtil bårens hjul hviler på jorden.
- Operatør 2: Grib fat i bårens yderskinne for at stabilisere båren. Frigør sikkerhedskrogen, når bunden er fuldt udstrakt.

For model 6086 med **Performance-LOAD**:

- Operatør 1: Grib fat i bårens ramme. Understøt bårens vægt, og styr og træk båren ud af køretøjets patientrum, indtil sikkerhedskrogen får fat.
- Operatør 2: Grib fat i bundrammen som vist, løft lidt, og sænk bundrammen til dens fuldt udstrakte position, mens operatør 1 klemmer og holder bårens manuelle udløsergreb. Sørg for, at bårens hjul rører jorden.
- Operatør 1 (fodende): Slip bårens manuelle udløserknop for at låse understellet fast i den udstrakte position.
- Operatør 2: Frigør sikkerhedskrogen, når bunden er fuldt udstrakt.

Inkladning af en kompatibel bære i Performance-LOAD

ADVARSEL

- Der skal altid være mindst to uddannede operatører om at ind- eller udlade en bære med patient i et køretøj.
 - Lad altid personer træde op i køretøjet efter at den kompatible bære er blevet anbragt i køretøjets patientrum.
 - Kontrollér altid, at lagner, seler eller affald ikke kommer i klemme i bæretransporthjulene eller inkladningshjulene.
-

FORSIGTIG - Skub ikke båren ind i køretøjets patientrum, før bårens bund er trukket helt tilbage.

1. Løft køretøjets stopklods, hvis det er udstyret med en, op i den hævede position.
2. Forlæng bårens tilbagetrækkelige hovedsektion helt, og lås den i forlænget position, inden båren inklades i det elektriske bærebæslag.
3. Sæt båren i en inkladningsposition (enhver position, hvor inkladningshjulene passer til gulvhøjden i køretøjets patientrum).
4. Kør båren frem til køretøjets åbne patientrum.
5. Skub båren fremefter, indtil inkladningshjulene befinder sig på gulvet i køretøjets patientrum, og sikkerhedsstangen passerer sikkerhedskrogen.

Bemærk - Træk båren tilbage, indtil sikkerhedsstangen er forbundet med sikkerhedskrogen, så der opnås størst mulig friafstand til at løfte bunden.

For model 6500, model 6506 og model 6516 med **Performance-LOAD**:

- Tag fat i bårens ramme i fodenden.
- Løft bårens fodende, og tryk og hold tilbagetrækningsknappen (-) på bårens kontrolkontakt inde for at trække bårens understel helt tilbage.

Bemærk - Bårens understel trækkes tilbage på mindre end tre sekunder.

For model 6086 med **Performance-LOAD**:

- Operatør 1 (fodende): Tag fat i bårens ramme i fodenden. Klem og hold ind på bårens manuelle udløserknop.
 - Operatør 2 (side): Grib fat i bårens yderskinne for at stabilisere båren. Grib derpå fat i bundrammen. Når operatøren i fodenden har løftet båren og har trykket bårens manuelle udløserknop ind, trækker du understellet tilbage med én hånd, og holder det på plads.
 - Operatør 1 (fodende): Slip bårens manuelle udløserknop for at låse understellet fast i tilbagetrukket position.
6. Skub båren ind i køretøjets patientrum, indtil båren låser fast i bærebeslaget.
 7. Sørg for, at båren er låst fast i bærebeslaget ved at rykke bårens fodende godt frem og tilbage og fra side til side.

Rengøring

ADVARSEL - Brug altid passende personligt beskyttelsesudstyr under højtryksrensning for at undgå indånding af smitstoffer. Højtryksrensningsudstyr kan forårsage, at forureningsstoffer blandes med luften.

FORSIGTIG - Der må ikke foretages rengøring, desinfektion, service eller vedligeholdelse, mens produktet er i brug.

Produktet kan højtryksrenses. Produktet kan vise tegn på oxidering eller misfarvning pga. kontinuerlig vask. Der vil ikke ske nogen forringelse af produktets ydelse pga. højtryksrensning, så længe de korrekte procedurer følges.

- Vær omhyggelig med at følge producentens anbefalinger vedr. fortynding af rengøringsmidlet.
- Vask med en højtryksrenser og anbefalede rengøringsmidler. Skyl produktet af med en vandslange, og tør styret af med et håndklæde.
- Vask skinnerne og grænsefladens plader med en håndbetjent højtryksrenser, eller aftør produktet med en ren klud og anbefalede rengøringsmidler.

Bemærk - Vand, der trænger ind i **Performance-LOAD**-systemet, vil dræne gennem drænrøret til køretøjets underside.

Desinfektion

FORSIGTIG

- Der må ikke foretages rengøring, desinfektion, service eller vedligeholdelse, mens produktet er i brug.
-

Hvis de anvendes i de koncentrationer, der anbefales af producenten, kan man anvende desinfektionsmidler af enten fenol- eller kvaternærtyper (undtagen **Virex® TB**). Rengøringsmidler med iodophor anbefales ikke til brug, da der kan forekomme misfarvninger.

De anbefalede desinfektionsmidler for dette produkts overflader inkluderer følgende:

- Kvaternære (aktivt stof – ammoniumklorid), der indeholder mindre end 3% glykolæter
- Fenolholdige (aktivt stof – o-fenylfenol)
- Klorholdig blegemiddelopløsning (brug op til 10.000 ppm desinficerende klorin (i Storbritannien)) eller 941 ml af en 5,25 % natriumhypokloritopløsning pr. 4000 ml vand
- Alkohol (aktivt stof – 70 % isopropylalkohol)

Sådan tørres produktet af med desinfektionsmiddel mellem hver brug:

1. Følg producentens anbefalinger vedr. fortynding nøjagtigt.
2. Påfør den anbefalede desinficerende opløsning med en sprøjteflaske eller med vådservietter.
3. Vask alle produktets overflader af med hånden med et desinfektionsmiddel.
4. Desinficér alle synlige overflader. Vær især opmærksom på hyppigt udsatte kontaktflader.
5. Følg desinfektionsmiddelproducentens brugsanvisning angående korrekt kontaktvarighed og krav til afskylning.
6. Tør produktet grundigt af, inden det tages i brug igen.

Undgå for kraftig gennemvædning. Lad ikke produktet forblive vådt.

Følg desinfektionsmiddelproducentens anbefalinger angående korrekt kontaktvarighed og krav til afskylning. Følg kemikalieproducentens anbefalinger angående korrekt desinfektion.

Bemærk - Vask af med klud opvredet i rent vand, og aftør hvert produkt efter desinfektion. Nogle desinfektionsmidler er ætsende og kan forårsage skade på produktet. Hvis du ikke skyller og tørrer produktet, kan ætsende rester blive siddende på produktets overflader. De ætsende rester kan forårsage tidlig nedbrydning af kritiske komponenter. Manglende overholdelse af disse desinfektionsanvisninger kan ugyldiggøre garantien.

Forebyggende vedligeholdelse

Udarbejd og følg en vedligeholdelsesplan, og før regnskab med vedligeholdelsesaktiviteten. Produktet skal tages ud af brug, inden der udføres den forebyggende vedligeholdelsesinspektion. Du vil muligvis være nødt til at udføre forebyggende vedligeholdelseskontroller oftere, afhængigt af hyppigheden af brugen af produktet. Service må kun foretages af kvalificeret personale.

Hver måned

Tjek	Rutinemæssig
Fodendens grænseflade og hovedendens grænseflade	Fjern snavs

Hver tredje måned

Tjek	Rutinemæssig
Løse beslag	Udskift, hvis løse

Hver tolvte måned

Tjek	Rutinemæssig
Alle dele	Udskift om nødvendigt slidte dele, herunder overtræk, bårestyr og låsesamling
Fuld funktionalitet	Se <i>Installationstjekliste</i> (side 23)

Oplysninger om EMC

Vejledning og producentens erklæring - elektromagnetiske emissioner		
<p>Performance-LOAD er beregnet til brug i et elektromagnetisk miljø, som angivet nedenfor. Kunden eller brugeren af Performance-LOAD skal sikre, at det anvendes i et sådant miljø.</p>		
Emissionstest	Overensstemmelse	Elektromagnetisk miljø
RF-emissioner CISPR 11	Gruppe 2	Performance-LOAD skal udsende elektromagnetisk energi for at kunne udføre dets tilsigtede funktion. Elektronisk udstyr i nærheden kan påvirkes.
RF-emissioner CISPR 11	Klasse A	Performance-LOAD -systemet er egnet til brug i alle bygninger med undtagelse af private hjem og andre bygninger, der er tilsluttet det offentlige lavspændingsnetværk, som forsyner bygninger, der anvendes til bopælsformål.

Anbefalede separationsafstande mellem bærbart og mobilt RF-kommunikationsudstyr og Performance-LOAD			
<p>Performance-LOAD-systemet er beregnet til anvendelse i et elektromagnetisk miljø med begrænset interferens fra feltbåren RF. Kunden eller brugeren af Performance-LOAD kan bidrage til at forhindre elektromagnetisk interferens ved at opretholde en minimumsafstand mellem bærbart og mobilt RF-kommunikationsudstyr (sendere) og Performance-LOAD, som anbefalet nedenfor, i henhold til kommunikationsudstyrets maksimale udgangseffekt.</p>			
Senderens maksimale nominelle udgangseffekt W	Separationsafstand ifølge senderfrekvensen m		
	150 kHz til 80 MHz $d=(1,2) (\sqrt{P})$	80 MHz til 800 MHz $d=(0,18) (\sqrt{P})$	800 MHz til 2,5 GHz $d=(0,35) (\sqrt{P})$
0,01	0,12	0,035	0,07
0,1	0,38	0,11	0,22
1	1,2	0,35	0,7
10	3,8	1,1	2,2
100	12	3,5	7
<p>Den anbefalede separationsafstand d i meter (m) for sendere med en maksimal udgangseffekt, der ikke er angivet ovenfor, kan beregnes ved hjælp af den ligning, der gælder for den pågældende senders frekvens, hvor P er senderens maksimale nominelle udgangseffekt i watt (W) i henhold til senderens producent. Bemærk 1: Ved 80 MHz og 800 MHz gælder separationsafstanden for de højere frekvensområder. Bemærk 2: Disse retningslinjer gælder ikke nødvendigvis i alle situationer. Elektromagnetisk transmission påvirkes af absorption og refleksion fra strukturer, genstande og mennesker.</p>			

Vejledning og producentens erklæring - elektromagnetisk immunitet			
<p>Performance-LOAD er egnet til brug i et elektromagnetisk miljø, som angivet nedenfor. Kunden eller brugeren af Performance-LOAD skal sikre, at det anvendes i et sådant miljø.</p>			
Immunitetstest	EN/IEC 60601-testniveau	Overensstemmelsesniveau	Elektromagnetisk miljø – vejledning

Vejledning og producentens erklæring - elektromagnetisk immunitet

Elektrostatisk udladning (ESD) IEC 61000-4-2	+8 kV ved kontakt ±15 kV via luft	±8 kV ved kontakt ±15 kV via luft	Gulve bør være af træ, beton eller keramiske fliser. Hvis gulvene er belagt med syntetisk materiale, bør den relative luffugtighed være mindst 30 %.
Netfrekvens (50/60 Hz) magnetfelt IEC 61000-4-8	30 A/m	30 A/m	Magnetfelter for netfrekvens bør være på samme niveau som ved anvendelse i et typisk erhvervs- eller hospitalsmiljø.

Bemærk: U_T er vekselstrømsspændingen før anvendelse af testniveauet.

Ledningsbåren RF IEC 61000-4-6	3 Vrms 150 kHz til 80 MHz	3 Vrms	<p>Bærbart og mobilt RF-kommunikationsudstyr bør ikke anvendes nærmere nogen del af Performance-LOAD, inklusive ledninger, end den anbefalede separationsafstand, der er beregnet ud fra ligningen, som gælder for senderens frekvens.</p> <p>Anbefalet separationsafstand</p> <p>$D=(0,35)(\sqrt{P})$ 80 MHz til 800 MHz</p> <p>$D=(0,70)(\sqrt{P})$ 800 MHz til 2,5 GHz</p> <p>hvor P er senderens maksimale nominelle udgangseffekt i watt (W) ifølge senderens producent, og d er den anbefalede separationsafstand i meter (m).</p> <p>Feltstyrker fra faste RF-sendere, bestemt ved en elektromagnetisk måling ^a på stedet, bør ligge under overensstemmelsesniveauet i alle frekvensområder.^b</p> <p>Der kan forekomme interferens i nærheden af udstyr, der er mærket med følgende symbol:</p>
Feltbåren RF IEC 61000-4-3	10 V/m 80 MHz til 2,5 GHz	10 V/m	



Vejledning og producentens erklæring - elektromagnetisk immunitet

Bemærk 1: Ved 80 MHz og 800 MHz gælder de høje frekvensområder.

Bemærk 2: Disse retningslinjer gælder ikke nødvendigvis i alle situationer. Elektromagnetisk transmission påvirkes af absorption og refleksion fra strukturer, genstande og mennesker.

^a Feltstyrker fra stationære sendere, som f.eks. basestationer til radiotelefoner (mobile/trådløse) og landmobilradioer, amatørradioer, AM- og FM-radiosignaler og tv-signaler kan ikke forudsiges teoretisk med nøjagtighed. En undersøgelse af de elektromagnetiske forhold bør overvejes for at bestemme det elektromagnetiske miljø som følge af stationære RF-sendere. Hvis den målte feltstyrke på stedet, hvor **Performance-LOAD** anvendes, overskrider det pågældende RF-overensstemmelsesniveau, skal **Performance-LOAD**-systemet observeres for at kontrollere, om det fungerer korrekt. Hvis der observeres unormal funktion, kan yderligere foranstaltninger være nødvendige, som f.eks. at vende eller flytte **Performance-LOAD**.

^b Over frekvensområdet 150 kHz til 80 MHz, skal feltstyrker være under 3 V/m.



















Performance-LOAD® Tragenbefestigungssystem





Bedienungsanleitung

REF 6392



Symbole

	Siehe Bedienungsanleitung
	Bedienungsanleitung/Gebrauchsanweisung beachten
	Allgemeine Warnung
	Vorsicht
	Anheben durch zwei Personen
	Bestellnummer
	Seriennummer
	Für Informationen zu US-Patenten siehe www.stryker.com/patents
	Bevollmächtigter in der Europäischen Gemeinschaft
	Europäisches Medizinprodukt
	Hersteller
	Herstellungsdatum
	CE-Kennzeichnung
	Elektrische Geräte der Schutzklasse II: Geräte, bei denen der Schutz gegen elektrische Schläge nicht nur von der Basisisolierung abhängt, sondern zusätzliche Sicherheitsvorkehrungen wie eine doppelte oder verstärkte Isolierung vorhanden sind, die jedoch weder an einen Schutzleiter angeschlossen noch auf die Installationsbedingungen angewiesen sind.
	Gleichstrom
	Von Underwriters Laboratories LLC nur bezüglich Stromschlag-, Brand- und mechanischen Gefahren gemäß ANSI/AAMI ES60601-1: 2005 und CAN/CSA-C22.2 Nr. 60601-1:08 klassifizierte medizinische Geräte.
IP26	Schutz gegen Objekte von mehr als 12,5 mm Größe und starkes Strahlwasser
	Von Underwriters Laboratories Inc. nur bezüglich Stromschlag-, Brand- und mechanischen Gefahren gemäß ANSI/AAMI ES60601-1: 2005 und CAN/CSA-C22.2 Nr. 60601-1:08 klassifizierte medizinische Geräte.
	Gemäß der europäischen Richtlinie 2012/19/EU über Elektro- und Elektronik-Altgeräte (WEEE) in der jeweils geltenden Fassung gibt dieses Symbol an, dass das Produkt getrennt gesammelt werden muss. Nicht als unsortierten Hausmüll entsorgen. Zwecks Informationen zur Entsorgung bitte beim örtlichen Händler nachfragen. Mit infektiösem Material kontaminierte Geräte müssen vor dem Recycling dekontaminiert werden.

	Oben
	Vorsicht, zerbrechlich
	Vor Nässe schützen
	Max. Stapelhöhe nach Stück

Inhaltsverzeichnis

Definition von Warnung/Vorsicht/Hinweis.....	2
Zusammenfassung der Sicherheitsvorkehrungen	2
Einführung	4
Produktbeschreibung	4
Anwendungsgebiete	4
Klinische Vorteile	4
Erwartete Einsatzdauer	5
Entsorgung/Recycling	5
Kontraindikationen	5
Technische Daten	5
Normen mit erforderlichen Optionen	6
Produktabbildung	7
Kontaktinformationen	7
Position der Seriennummer.....	8
Herstellungsdatum	8
Einrichtung	9
Tragenkompatibilität	9
Installation.....	10
Qualitätsrichtlinien.....	10
Installation gemäß 21 CFR 820.170.....	10
Installieren der Bodenplatte.....	11
Checkliste für das Performance-LOAD Montagekit	11
Auswahl der Installationsposition für das Performance-LOAD	12
Installieren des Performance-LOAD	20
Installations-Checkliste	24
Betrieb	25
Bedienungsrichtlinien	25
Schnellausbau des Performance-LOAD	25
Überprüfen des Akkuladestands.....	26
Verwenden einer nicht aufgerüsteten X-Rahmen-Trage bei Unfällen mit mehreren Verletzten.....	27
Ausladen einer kompatiblen Trage aus dem Performance-LOAD	27
Laden einer kompatiblen Trage in das Performance-LOAD	28
Reinigung.....	29
Desinfektion.....	29
Vorbeugende Wartung	31
EMV-Informationen	32

Definition von Warnung/Vorsicht/Hinweis

Die Begriffe **WARNUNG**, **VORSICHT** und **HINWEIS** haben eine besondere Bedeutung und müssen sorgfältig durchgelesen werden.

WARNUNG

Warnt den Leser vor einer Situation, welche bei Nichtvermeiden zu schwerer Verletzung oder zum Tod führen könnte. Hierunter können auch mögliche schwere Nebenwirkungen oder Sicherheitsrisiken beschrieben werden.

VORSICHT

Warnt den Leser vor einer möglichen gefährlichen Situation, welche bei Nichtvermeiden zu leichten oder mittelschweren Verletzungen des Benutzers oder des Patienten oder zu Beschädigung des Produkts oder anderer Gegenstände führen könnte. Dies beinhaltet auch die nötigen besonderen Vorsichtsmaßnahmen zur sicheren und effektiven Benutzung des Geräts und die nötigen Vorsichtsmaßnahmen, um Beschädigungen des Geräts zu vermeiden, die als Ergebnis des Gebrauchs oder der unsachgemäßen Benutzung auftreten könnten.

Hinweis - Hinweise enthalten Informationen, die die Wartung erleichtern oder wichtige Anweisungen verdeutlichen.

Zusammenfassung der Sicherheitsvorkehrungen

Die auf dieser Seite aufgelisteten Warn- und Vorsichtshinweise stets streng befolgen. Nur durch qualifiziertes Personal warten lassen.

WARNUNG

- **Performance-LOAD** ist auf Kompatibilität mit **Performance-PRO XT**, **Power-PRO XT** und **Power-PRO IT** Tragen mit einer **Performance-LOAD** Option ausgelegt. Mit der Option für Unfälle mit mehreren Verletzten kann **Performance-LOAD** mit einem Standardgeweih für die meisten X-Rahmentragen verwendet werden, allerdings ist für alle Tragen ohne **Performance-LOAD** Option eine Schienenklemmenbaugruppe mit Geweih erforderlich.
- Der Bediener ist dafür verantwortlich, dass die im **Performance-LOAD** System, Modell 6392, von Stryker verwendete Trage eine mit **Performance-LOAD** kompatible Trage ist. Es kann zu Verletzungen kommen, wenn eine nicht kompatible Trage im Stryker **Performance-LOAD** System des Modells 6392 verwendet wird.
- Das Tragenbefestigungssystem immer wie in dieser Anleitung beschrieben installieren. Eine unsachgemäße Installation kann zu Verletzungen führen. Darauf achten, dass Ihre Konfiguration zumindest auf die Einhaltung der Norm 004 der National Truck Equipment Association/Ambulance Manufacturer's Division, Litter Retention System Static Test (AMD-004), überprüft wird.
- Beim Gebrauch dieses medizinischen elektrischen Geräts sind besondere Vorsichtsmaßnahmen hinsichtlich der elektromagnetischen Verträglichkeit (EMV) zu treffen. Das Tragenbefestigungssystem entsprechend den EMV-Informationen in diesem Handbuch installieren und anwenden. Tragbare und mobile HF-Kommunikationsgeräte können die Funktion des Tragenbefestigungssystems beeinträchtigen.
- Immer alle Öffnungen zur Außenseite des Fahrzeugs abdichten, um ein Eindringen von Abgasen in den Patientenraum des Fahrzeugs zu verhindern.
- Immer sicherstellen, dass alle vier Bodenplattenbolzen mit dem empfohlenen Drehmoment festgezogen werden.
- Vor jeder Verwendung die Funktionstüchtigkeit des **Performance-LOAD** überprüfen. Eine Fehlfunktion kann Verletzungen des Patienten oder Bedieners verursachen.
- Beim Aufenthalt im Patientenraum des Fahrzeugs immer vorsichtig sein, um ein Stolpern über den **Performance-LOAD** zu vermeiden.
- Bei der Bedienung des **Performance-LOAD** unter schlechten Wetterbedingungen (zum Beispiel bei Regen, Eis, Schnee) immer vorsichtig sein.
- Die Trage oder den **Performance-LOAD** nur benutzen, wenn sich alle Personen in angemessenem Abstand zu den Mechanismen befinden. Verwicklungen in den Mechanismen der elektrischen Trage oder des **Performance-LOAD** können schwere Verletzungen verursachen.
- Das Ein- und Ausladen der Trage mit dem **Performance-LOAD** immer üben, bis Sie mit dem Betrieb des Produkts vollständig vertraut sind. Eine falsche Verwendung kann zu Verletzungen führen.
- Ungeschultes Personal darf nicht bei der Bedienung des **Performance-LOAD** helfen. Ungeschulte Techniker bzw. ungeschultes Personal können den Patienten oder sich selbst verletzen.

- Bei der Handhabung der Trage immer beide Hände verwenden. **Performance-LOAD** ist nur eine Hilfsvorrichtung. Jede Situation ist zu bewerten, um zu bestimmen, wie das zu transportierende Gewicht verteilt und gehoben werden muss.
 - Immer eine ausreichende Zahl von Bedienern für die Kräfte einsetzen, die für das Ein- und Ausladen von Gewichten von mehr als 400 lb (181 kg) erforderlich sind. Für eine bessere Sicherheit sollten Bediener das Ein- und Ausladen auf ebener Fläche durchführen. Für Fahrzeugdeckhöhen von 36 Zoll (91 cm) muss das Entladen möglicherweise manuell erfolgen.
 - Parken in extremer Anwinkelung immer vermeiden.
 - Den Akku nicht herausnehmen, wenn die Trage aktiviert ist.
 - Eine Trage mit einem darauf befindlichen Patienten immer mit mindestens zwei geschulten Bedienern in das Fahrzeug einladen bzw. aus dem Fahrzeug ausladen.
 - Die Bediener müssen sich stets darauf einstellen, beim Ausladen der Trage aus dem Patientenraum des Fahrzeugs das gesamte Gewicht der Trage und des Patienten zu stützen.
 - Immer auf Bettlaken, Haltegurte oder Fremdkörper achten, die sich in den Fahr- oder Laderädern der Trage verfangen können.
 - Das Tragengestell nicht ausfahren, während die Trage im **Performance-LOAD** verriegelt ist.
 - Den Passagieren immer erst dann erlauben, den Patientenraum des Fahrzeugs zu betreten, nachdem die kompatible Trage in den Patientenraum des Fahrzeugs eingeladen wurde.
 - Bei der Hochdruckreinigung stets geeignete Schutzkleidung tragen, um eine Ansteckung durch Einatmen zu vermeiden. Bei der Hochdruckreinigung kann es zur Kontamination durch die Luft kommen.
-

VORSICHT

- Der unsachgemäße Gebrauch des Produkts kann zu Verletzungen des Patienten oder des Bedieners führen. Das Produkt nur wie in diesem Handbuch beschrieben bedienen.
 - Das Produkt oder die Bestandteile des Produkts nicht verändern. Eine Modifizierung des Produkts kann zu unvorhergesehenem Betrieb führen und somit Verletzungen des Patienten oder der Bedienperson verursachen. Veränderungen am Produkt lassen außerdem die Garantieansprüche erlöschen.
 - Werden andere Zubehörteile und Kabel verwendet als angegeben (mit Ausnahme der Kabel, die von Stryker als Ersatzteile für Innenkomponenten angeboten werden), kann dies zu einer erhöhten Abstrahlung oder einer Verminderung der Störfestigkeit des **Performance-LOAD** Systems führen.
 - Das **Performance-LOAD** System und die **Power-PRO** Trage nicht neben oder auf anderen Geräten betreiben. Müssen Geräte über- oder nebeneinander betrieben werden, muss sichergestellt werden, dass der normale Betrieb des **Performance-LOAD** Systems in der Betriebskonfiguration möglich ist.
 - Tragbare HF-Kommunikationsgeräte (einschließlich peripherer Teile wie z. B. Antennenkabeln und externer Antennen) dürfen nicht näher als im Abstand von 30 cm (12 Zoll) zu allen Teilen des **Performance-LOAD** Systems, einschließlich der vom Hersteller angegebenen Kabel, betrieben werden. Andernfalls kann es zu Funktionseinbußen dieses Geräts kommen.
 - Die Emissionseigenschaften dieses Geräts bedeuten, dass es sich für den Betrieb in Gewerbegebieten und Krankenhäusern (CISPR 11 Klasse A) eignet. Dieses Gerät generiert, verwendet und kann hochfrequente Energie ausstrahlen, und kann, wenn es nicht der Bedienungsanleitung entsprechend verwendet wird, den Funkverkehr stören. Wird das Gerät in einem Wohngebiet betrieben (wofür normalerweise CISPR 11 Klasse B erforderlich ist), entstehen mit hoher Wahrscheinlichkeit schädliche Störungen. In diesem Fall muss der Bediener die Störungen auf eigene Kosten beheben. Im Fall von Störungen muss das **Performance-LOAD** System oder das die Störungen verursachende Produkt an einer anderen Stelle aufgestellt oder anders ausgerichtet werden.
 - Das Kabel immer in der Bodenplattenaussparung verlegen, damit es bei der Installation der Befestigungsbaugruppe nicht gequetscht wird.
 - Den Akku immer aufladen, ehe das Produkt in Betrieb genommen wird. Ist der Akku nicht aufgeladen oder entladen, kann dies die Produktleistung beeinträchtigen.
 - Die Trage erst dann in den Patientenraum des Fahrzeugs schieben, wenn das Tragengestell ganz eingefahren wurde.
 - Keine Reinigungs-, Desinfektions-, Instandhaltungs- oder Wartungsarbeiten durchführen, während das Produkt verwendet wird.
-

Einführung

Dieses Handbuch hilft dem Anwender beim Einsatz bzw. bei der Wartung des Stryker-Produkts. Dieses Handbuch vor dem Einsatz bzw. der Wartung dieses Produkts durchlesen. Es sind Methoden und Verfahren festzulegen, um das Personal über den sicheren Einsatz bzw. die sichere Wartung dieses Produkts zu informieren und zu schulen.

VORSICHT

- Unsachgemäßer Gebrauch des Produkts kann zu Verletzungen des Patienten oder des Anwenders führen. Das Produkt nur wie in diesem Handbuch beschrieben bedienen.
 - Das Produkt oder Bestandteile des Produkts nicht verändern. Eine Modifizierung des Produkts kann zu unvorhergesehenem Betrieb führen und somit Verletzungen des Patienten oder der Bedienperson verursachen. Veränderungen am Produkt lassen außerdem die Garantieansprüche erlöschen.
-

Hinweis

- Dieses Handbuch ist ein fester Bestandteil des Produkts und sollte beim Produkt verbleiben, auch wenn das Produkt verkauft wird.
- Stryker strebt kontinuierlich nach Verbesserungen der Ausführung und Qualität des Produkts. Dieses Handbuch enthält die zum Zeitpunkt der Drucklegung aktuellsten Produktinformationen. Es können geringe Abweichungen zwischen dem Produkt und diesem Handbuch vorliegen. Bei Fragen den Stryker-Kundendienst oder den technischen Support unter +1-800-327-0770 (gebührenfrei in den USA) kontaktieren.

Produktbeschreibung

Performance-LOAD ist ein manuelles Tragenbefestigungssystem, das dafür vorgesehen ist, kompatible Rettungswagentragen für den Patiententransport in einem Bodentransportfahrzeug zu sichern und das Einschleiben und Herausnehmen der kompatiblen Rettungswagentragen zu ermöglichen.

Während die kompatible Rettungswagentrage in der Transportposition gesichert ist, kann **Performance-LOAD** über ein optionales Induktionsladesystem damit kompatible Rettungswagentragen induktiv aufladen. Sollte das Ladesystem ausfallen, bleibt **Performance-LOAD** weiterhin für das Ein- und Ausladen der Trage in das bzw. aus dem Fahrzeug sowie für deren Sicherung im Fahrzeug funktionsfähig.

Anwendungsgebiete

Performance-LOAD ist zur Verwendung als Führung beim Ein- und Ausladen einer kompatiblen Rettungswagentrage (Trage mit Fahrgestell) in ein bzw. aus einem Bodentransportfahrzeug und zur Sicherung der Rettungswagentrage während des Transports in einer gesicherten Stellung bestimmt. Sie bietet darüber hinaus eine optionale Induktionsladeplattform für mit dem Ladesystem kompatible Rettungswagentragen.

Klinische Vorteile

Trage: Patiententransport

Befestigungssystem: Stütztrage für den Transport

Trage- und Befestigungssystem: Unterstützung und Transport von Patienten

Erwartete Einsatzdauer

Die erwartete Einsatzdauer des **Performance-LOAD** Tragenbefestigungssystems bei normalem Gebrauch, unter normalen Bedingungen und mit angemessener regelmäßiger Wartung beträgt sieben Jahre.

Entsorgung/Recycling

Stets die aktuellen lokalen Empfehlungen und/oder gesetzlichen Vorschriften zum Umweltschutz und zu den Risiken befolgen, die mit dem Recycling oder der Entsorgung der Geräte am Ende ihrer Nutzungsdauer verbunden sind.

Kontraindikationen

Keine bekannt.

Technische Daten

Länge	70 Zoll	178 cm
Breite	19 Zoll	48 cm
Höhe	6 Zoll	15 cm
Gewicht der Bodenplattenbaugruppe	16,5 lb	7,5 kg
Gewicht der Befestigungsbaugruppe	46 lb	21 kg
Erforderliche Mindestzahl von Bedienern für das Ein- und Ausladen einer Trage mit einem darauf befindlichen Patienten	2	
Erforderliche Mindestzahl von Bedienern für das Ein- und Ausladen einer leeren Trage	1	
Empfohlene Ladehöhe	22 in. bis 36 in.	56 cm bis 91 cm
Elektrische Anforderungen - Induktionsladesystem (optional)	12,8 V bis 15,6 V Gleichstrom, 15-A-Sicherung/ Leitungsschutzschalter, Kabel mit 2 Leitern der Größe 10 AWG	
Normen	KKK-A-1822F Mit Induktionsladesystem: IEC 60601-1 Ausgabe 3.0, IEC 60601-1 Ausgabe 3.1, IEC 60601-1-2 Ausgabe 3.0, IEC 60601-1-2 Ausgabe 4.0, IEC 60601-1-12 Ausgabe 1.0, ANSI/AAMI ES60601-1: 2005/(R)2012, CSA-C22.2 Nr. 60601-1 (2014) Siehe <i>Normen mit erforderlichen Optionen</i> (Seite 6) für Standards, die besondere Optionen erfordern.	

Stryker behält sich das Recht vor, technische Daten ohne Vorankündigung zu ändern. Angemeldete Patente.

Das gelb-schwarze Farbschema ist eine geschützte Marke der Stryker Corporation.

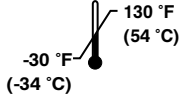
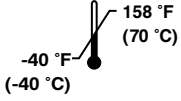
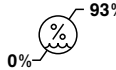
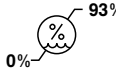
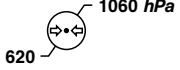
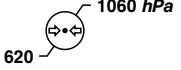
Umweltbedingungen	Betrieb	Aufbewahrung und Transport
Temperatur		
Relative Luftfeuchtigkeit		
Luftdruck		

VORSICHT

- Werden andere Zubehörteile und Kabel verwendet als angegeben (mit Ausnahme der Kabel, die von Stryker als Ersatzteile für Innenkomponenten angeboten werden), kann dies zu einer erhöhten Abstrahlung oder einer Verminderung der Störfestigkeit des **Performance-LOAD** Systems führen.
- Das **Performance-LOAD** System und die **Power-PRO** Trage nicht neben oder auf anderen Geräten betreiben. Müssen Geräte über- oder nebeneinander betrieben werden, muss sichergestellt werden, dass der normale Betrieb des **Performance-LOAD** Systems in der Betriebskonfiguration möglich ist.
- Tragbare HF-Kommunikationsgeräte (einschließlich peripherer Teile wie z. B. Antennenkabeln und externer Antennen) dürfen nicht näher als im Abstand von 30 cm zu allen Teilen des **Performance-LOAD** Systems, einschließlich der vom Hersteller angegebenen Kabel, betrieben werden. Andernfalls kann es zu Funktionseinbußen dieses Geräts kommen.
- Die Emissionseigenschaften dieses Geräts bedeuten, dass es sich für den Betrieb in Gewerbegebieten und Krankenhäusern (CISPR 11 Klasse A) eignet. Dieses Gerät generiert, verwendet und kann hochfrequente Energie ausstrahlen, und kann, wenn es nicht der Bedienungsanleitung entsprechend verwendet wird, den Funkverkehr stören. Wird das Gerät in einem Wohngebiet betrieben (wofür normalerweise CISPR 11 Klasse B erforderlich ist), entstehen mit hoher Wahrscheinlichkeit schädliche Störungen. In diesem Fall muss der Bediener die Störungen auf eigene Kosten beheben. Im Fall von Störungen muss das **Performance-LOAD** System oder das die Störungen verursachende Produkt an einer anderen Stelle aufgestellt oder anders ausgerichtet werden.

Normen mit erforderlichen Optionen

Zur Einhaltung der Normen muss **Performance-LOAD** mit den folgenden kompatiblen Tragen verwendet werden. Weitere Informationen sind in der Bedienungsanleitung des jeweiligen Tragenmodells zu finden.

Hinweis - Für Crash-Tests wird eine kompatible Trage im elektrisch betriebenen Modus in **Performance-LOAD** geladen.

Norm	Mit Performance-LOAD kompatible Tragenmodelle
SAE J3027	6506, 6086
Einschlägige Klauseln von BS EN 1789:2007 +A2:2014 und AS/NZS-4535:1999	6506

Produktabbildung

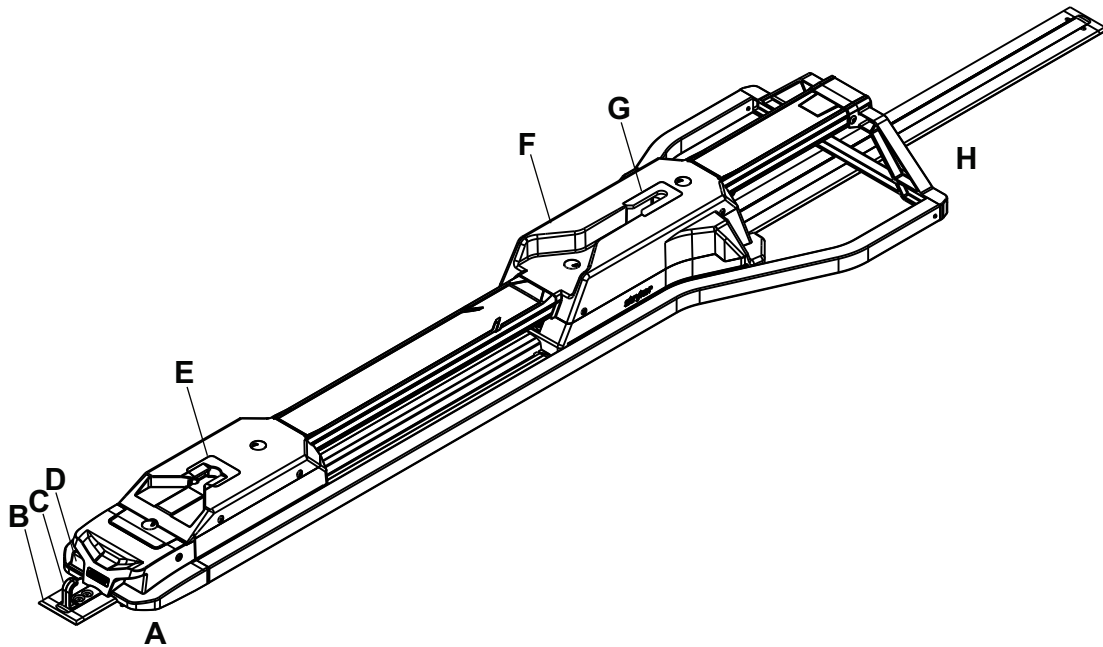

A	Fußende
B	Bodenplatte
C	Sicherheitshaken
D	Freigabetaste

E	Verbindungsstelle für das Fußende
F	Tragenbefestigungssystem
G	Verbindungsstelle für das Kopfende
H	Kopfende

Kontaktinformationen

Der Stryker-Kundendienst bzw. technische Support ist telefonisch erreichbar unter: 1-800-327-0770.

Stryker Medical
3800 E. Centre Avenue
Portage, MI 49002
USA

Hinweis - Der Benutzer und/oder der Patient sollte schwere produktbezogene Vorfälle sowohl dem Hersteller als auch der zuständigen Behörde des europäischen Mitgliedstaats melden, in dem sich der Benutzer und/oder der Patient befindet.

Die Betriebsanleitung bzw. das Wartungshandbuch steht unter der folgenden Adresse im Internet zur Verfügung: <https://techweb.stryker.com/>.

Bei Anrufen beim Stryker-Kundendienst oder technischen Support bitte die Seriennummer (A) des jeweiligen Stryker-Produkts bereithalten. Seriennummer bei allen schriftlichen Mitteilungen angeben.

Position der Seriennummer



Abbildung 1 – Position der Seriennummer

Herstellungsdatum

Die ersten vier Ziffern der Seriennummer entsprechen dem Herstellungsjahr.

Einrichtung

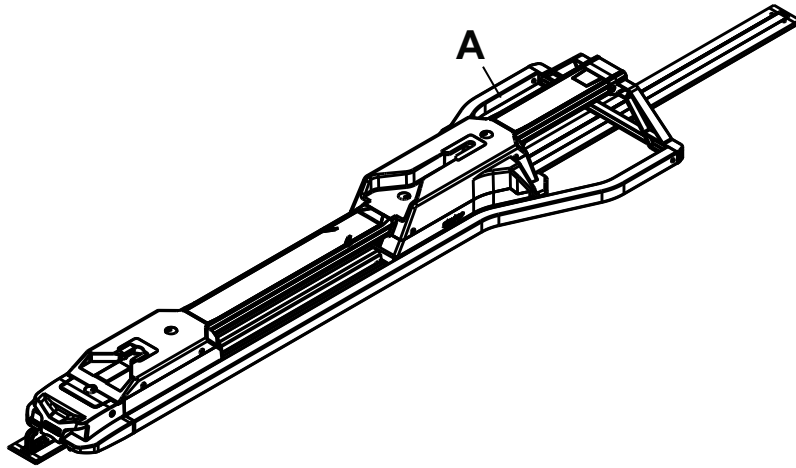
Zur Einrichtung die Kartons auspacken und alle Artikel auf einwandfreie Funktion überprüfen. Vor der Inbetriebnahme sicherstellen, dass das Produkt ordnungsgemäß funktioniert.

Vor dem Gebrauch alle Versand- und Verpackungsmaterialien vom Produkt entfernen.

The condition of **Performance-LOAD** is the responsibility of the user. Have a qualified service person use the following list and the operation guide instructions to check **Performance-LOAD** functionality.

1. Sicherstellen, dass die Checkliste für die Installation (*Installations-Checkliste* (Seite 24)) durchgearbeitet wurde.
2. Wenn die Checkliste für die Installation von einem Drittanbieter durchgearbeitet wurde, sollte der Endbenutzer sie erneut durchgehen. Das **Performance-LOAD** nicht in Betrieb nehmen, wenn Sie die Installations-Checkliste nicht durcharbeiten können.

Tragenkompatibilität

Das **Performance-LOAD** System, Modell 6392, von Stryker ist kompatibel mit Tragen, die mit einer mit **Performance-LOAD** kompatiblen Option ausgestattet sind.

WARNUNG

- **Performance-LOAD** ist auf Kompatibilität mit **Performance-PRO XT**, **Power-PRO XT** und **Power-PRO IT** Tragen mit einer **Performance-LOAD** Option ausgelegt. Mit der Option für Unfälle mit mehreren Verletzten kann **Performance-LOAD** mit einem Standardgeweih für die meisten X-Rahmentragen verwendet werden, allerdings ist für alle Tragen ohne **Performance-LOAD** Option eine Schienenklemmenbaugruppe mit Geweih erforderlich.
 - Der Bediener ist dafür verantwortlich, dass die im **Performance-LOAD** System, Modell 6392, von Stryker verwendete Trage eine mit **Performance-LOAD** kompatible Trage ist. Es kann zu Verletzungen kommen, wenn eine nicht kompatible Trage im Stryker **Performance-LOAD** System des Modells 6392 verwendet wird.
-

Die Tragen, die derzeit diese Spezifikationen erfüllen, sind:

- Model 6086 **Performance-PRO XT** with a **Performance-LOAD** option (factory installed) or compatibility kit (6086-700-007)
- Model 6506 **Power-PRO XT** with a **Performance-LOAD** option (factory installed) or compatibility kit (6506-700-002 or 6506-700-014)
- Model 6516 **Power-PRO IT** with a **Performance-LOAD** option (factory installed) or compatibility kit (6516-700-002)
- Model 6500 **Power-PRO XT** with a **Performance-LOAD** compatibility kit (6500-700-065 or 6500-700-066)

Installation

Qualitätsrichtlinien

WARNUNG

- Das Tragenbefestigungssystem immer wie in dieser Anleitung beschrieben installieren. Eine unsachgemäße Installation kann zu Verletzungen führen. Darauf achten, dass Ihre Konfiguration zumindest auf die Einhaltung der Norm 004 der National Truck Equipment Association/Ambulance Manufacturer's Division, Litter Retention System Static Test (AMD-004), überprüft wird.
 - Beim Gebrauch dieses medizinischen elektrischen Geräts sind besondere Vorsichtsmaßnahmen hinsichtlich der elektromagnetischen Verträglichkeit (EMV) zu treffen. Das Tragenbefestigungssystem entsprechend den EMV-Informationen in diesem Handbuch installieren und anwenden. Tragbare und mobile HF-Kommunikationsgeräte können die Funktion des Tragenbefestigungssystems beeinträchtigen.
-

Der Code of Federal Regulations (CFR) der US-Arzneimittelbehörde Food and Drug Administration (FDA) stellt unter Titel 21 Richtlinien zur Installation von Geräten wie dem Tragenbefestigungssystem auf. Um diese Richtlinien zu erfüllen, muss jedes Gerät nachweislich von entsprechend geschultem* Personal installiert worden sein, die die Inspektionskriterien auf der Installations-Checkliste beachtet haben. Dieses Dokument jeder Seriennummer/Installation muss mindestens sieben Jahre lang aufbewahrt werden.

*Die Einrichtung, die die Installation vornimmt, muss eigene Schulungsunterlagen führen, um nachweisen zu können, dass der Installateur entsprechend geschult war.

Installation gemäß 21 CFR 820.170

(a) Jeder Hersteller eines zu installierenden Geräts hat eine angemessene Installations- und Inspektionsanleitung und, sofern erforderlich, angemessene Prüfverfahren bereitzustellen. Die Anleitung und Verfahren haben Anweisungen zur ordnungsgemäßen Installation zu umfassen, damit das Gerät nach der Installation wie vorgesehen funktioniert. Der Hersteller hat die Anleitung und Verfahren gemeinsam mit dem Gerät zu vertreiben oder sie den das Gerät installierenden Personen anderweitig verfügbar zu machen.

(b) Die das Gerät installierende Person hat sicherzustellen, dass die Installation, Inspektion und alle erforderlichen Prüfverfahren den Anweisungen und Verfahren des Herstellers gemäß durchgeführt werden und die Inspektion sowie die Prüfergebnisse zu protokollieren, um eine ordnungsgemäße Installation nachweisen zu können.

Installieren der Bodenplatte

Die Stryker-Universalbodenplatte im Patientenraum des Fahrzeugs installieren, bevor das Tragenbefestigungssystem installiert wird. Eine Anleitung findet sich in der Installationsanleitung (6390-009-020) zur globalen Bodenplatte von Stryker.

Checkliste für das Performance-LOAD Montagekit

Es muss sichergestellt werden, dass alle Komponenten vorhanden sind, die für die Installation des Performance-LOAD Systems erforderlich sind.

Komponenten des Performance-LOAD Montagekits (6392-001-014)

(2) Leisten (6392-001-400)

(4) Unterlegscheiben für Leisten-Passlöcher (6392-001-401)

(4) Senkkopfschrauben (0001-194-000)

(1) mittlere Abdeckungsbaugruppe (6392-001-011)

- (1) Sechskantschlüssel (0057-011-000)

- (1) Bodenplattenabdeckung (6392-001-403)

- (1) Ausbauwerkzeug-Verlängerung (6392-001-406)



Abbildung 2 – Komponenten des Performance-LOAD Montagekits

Hinweis - Sechskantschlüssel und Ausbauwerkzeug-Verlängerung (Abbildung 3) im Inneren der mittleren Abdeckungsbaugruppe aufbewahren, sodass sie bei der Durchführung von *Schnellausbau des Performance-LOAD* (Seite 25) zugänglich sind.

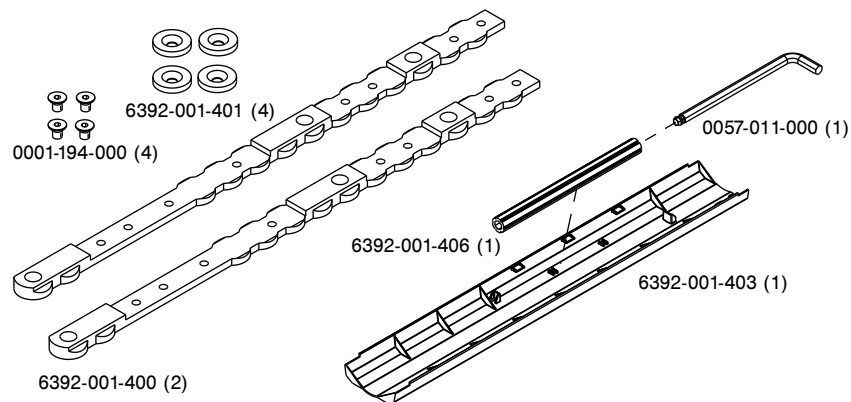

Abbildung 3 – Sechskantschlüssel und Ausbauwerkzeug-Verlängerung

Auswahl der Installationsposition für das Performance-LOAD

Wie folgt vorgehen, um Position und Ausrichtung der Leisten und Unterlegscheiben zu ermitteln:

1. Den vorgesehenen Abstand zwischen Schwelle und Trage (A) auswählen (Abbildung 4).
Den Abstand hier notieren: _____
2. In der nachstehenden Tabelle den jeweiligen Abschnitt für den Abstand zwischen Schwelle und Trage (A) aufsuchen.
Den Abschnitt hier notieren: _____
3. Mit dem gefundenen Abschnitt fortfahren, um die Leisten zu installieren.

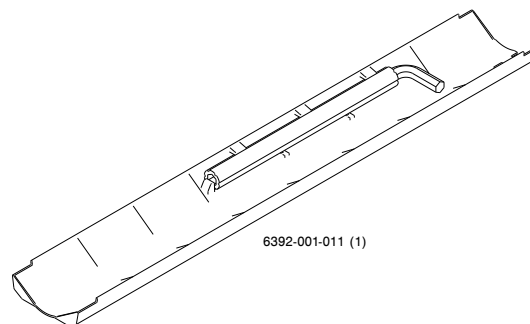



Abbildung 4 – Abstand zwischen Schwelle und Trage (A)

Abstand zwischen Schwelle und Trage (A)	Abschnitt
13 cm (5 Zoll)	Abschnitt A (Seite 13)
6 Zoll (6 Zoll)	Abschnitt B (Seite 13)
18 cm (7 Zoll)	Abschnitt C (Seite 13)
20 cm (8 Zoll)	Abschnitt D (Seite 14)
23 cm (9 Zoll)	Abschnitt E (Seite 14)
25 cm (10 Zoll)	Abschnitt F (Seite 16)
28 cm (11 Zoll)	Abschnitt G (Seite 16)
30 cm (12 Zoll)	Abschnitt H (Seite 16)
33 cm (13 Zoll)	Abschnitt I (Seite 17)
36 cm (14 Zoll)	Abschnitt J (Seite 17)
38 cm (15 Zoll)	Abschnitt K (Seite 17)
41 cm (16 Zoll)	Abschnitt L (Seite 18)
43 cm (17 Zoll)	Abschnitt M (Seite 18)
46 cm (18 Zoll)	Abschnitt N (Seite 18)
19 Zoll (19 Zoll)	Abschnitt O (Seite 19)
51 cm (20 Zoll)	Abschnitt P (Seite 19)
53 cm (21 Zoll)	Abschnitt Q (Seite 19)

Die Leisten können nur im mit  markierten Bereich eingesetzt werden. Den schmalen Abschnitt der Leisten mit der Bodenplatte zur Deckung bringen und die Leisten einlegen. Die beiden Leisten sind identisch und müssen mit der flachen Seite nach unten installiert werden. Die beiden Abmessungen der Leisten beziehen sich auf die Kappe am Ende der Bodenplatte.

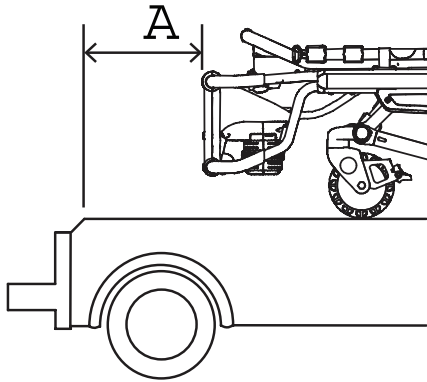
1. Die erste Leiste (A) einsetzen und zum Fußende hin schieben.
2. Die zweite Leiste (B) einsetzen.

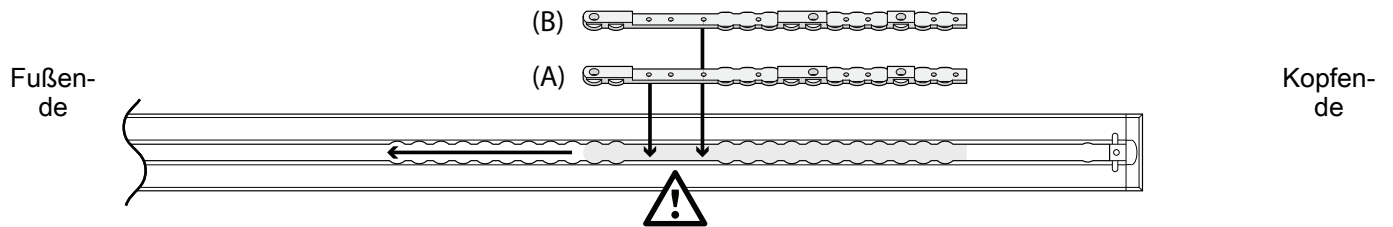

3. Wie im nachstehenden Abschnitt beschrieben die Positionen für Leisten (6392-001-400) und Unterlegscheiben für Leisten-Passlöcher (6392-001-401) ermitteln.
4. Mit einem 5/32"-Sechskantschlüssel vier Senkkopfschrauben (0001-194-000) und vier Unterlegscheiben für Leisten-Passlöcher installieren, um die Leisten zu befestigen. Sicherstellen, dass pro Leiste zwei Unterlegscheiben für Leisten-Passlöcher installiert werden.
5. Mit *Installieren des Performance-LOAD* (Seite 20) fortfahren.

Abschnitt A: 13 cm (5 Zoll) Abstand zwischen Schwelle und Trage

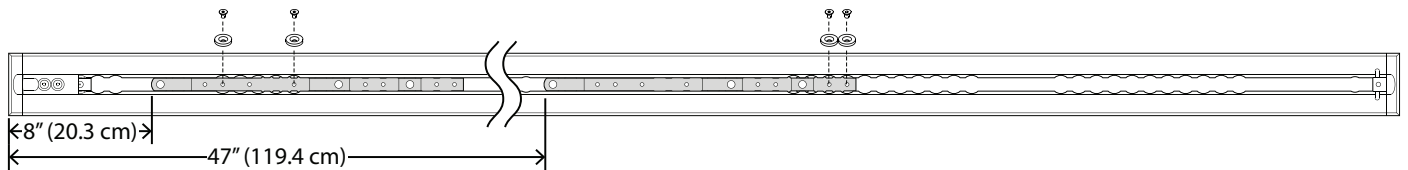

Abschnitt B: 6 Zoll (6 Zoll) Abstand zwischen Schwelle und Trage

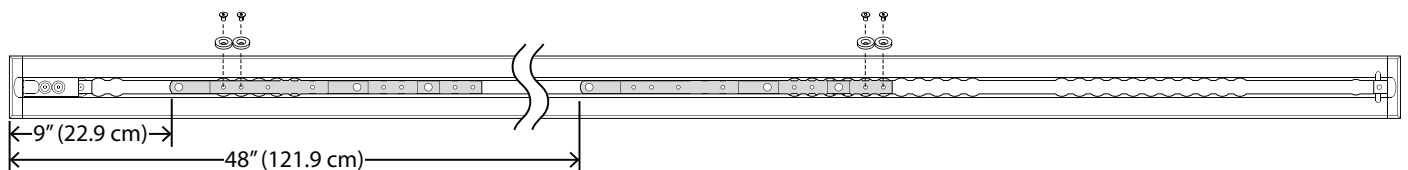

Abschnitt C: 18 cm (7 Zoll) Abstand zwischen Schwelle und Trage

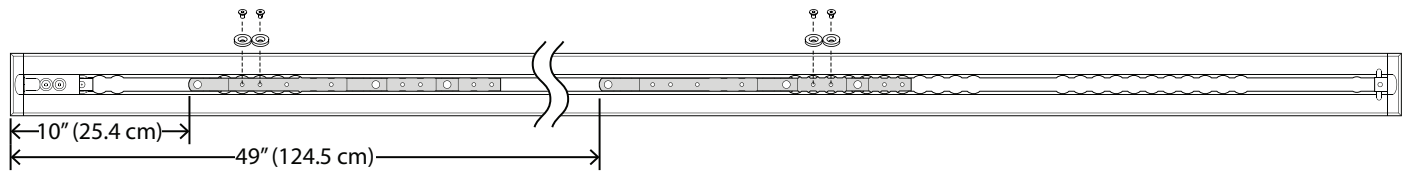

Die Leisten können nur im mit  markierten Bereich eingesetzt werden. Den schmalen Abschnitt der Leisten mit der Bodenplatte zur Deckung bringen und die Leisten einlegen. Die beiden Leisten sind identisch und müssen mit der flachen Seite nach unten installiert werden. Die beiden Abmessungen der Leisten beziehen sich auf die Kappe am Ende der Bodenplatte.

1. Die erste Leiste (A) einsetzen und zum Fußende hin schieben.
2. Die zweite Leiste (B) einsetzen.

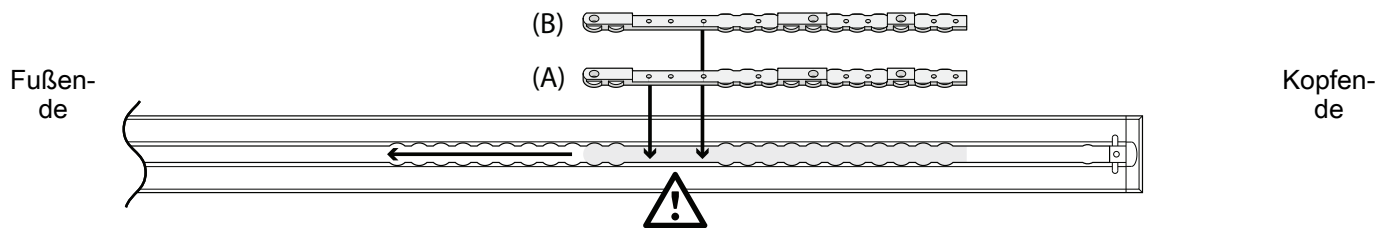

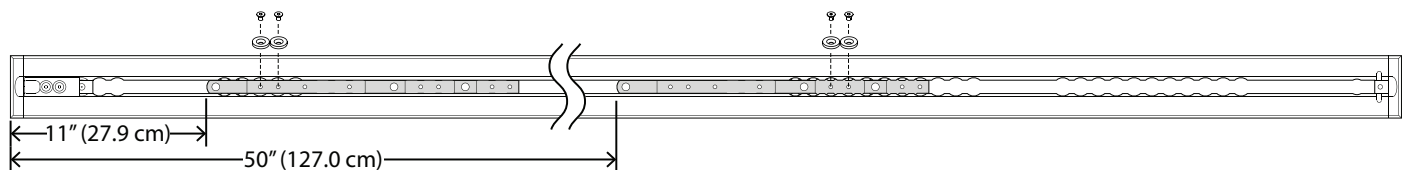

3. Wie im nachstehenden Abschnitt beschrieben die Positionen für Leisten (6392-001-400) und Unterlegscheiben für Leisten-Passlöcher (6392-001-401) ermitteln.
4. Mit einem 5/32"-Sechskantschlüssel vier Senkkopfschrauben (0001-194-000) und vier Unterlegscheiben für Leisten-Passlöcher installieren, um die Leisten zu befestigen. Sicherstellen, dass pro Leiste zwei Unterlegscheiben für Leisten-Passlöcher installiert werden.
5. Mit *Installieren des Performance-LOAD* (Seite 20) fortfahren.

Abschnitt D: 20 cm (8 Zoll) Abstand zwischen Schwelle und Trage

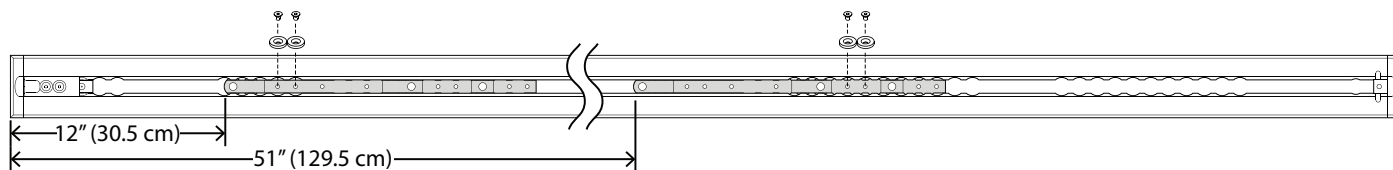

Abschnitt E: 23 cm (9 Zoll) Abstand zwischen Schwelle und Trage



Die Leisten können nur im mit  markierten Bereich eingesetzt werden. Den schmalen Abschnitt der Leisten mit der Bodenplatte zur Deckung bringen und die Leisten einlegen. Die beiden Leisten sind identisch und müssen mit der flachen Seite nach unten installiert werden. Die beiden Abmessungen der Leisten beziehen sich auf die Kappe am Ende der Bodenplatte.

1. Die erste Leiste (A) einsetzen und zum Fußende hin schieben.
2. Die zweite Leiste (B) einsetzen.

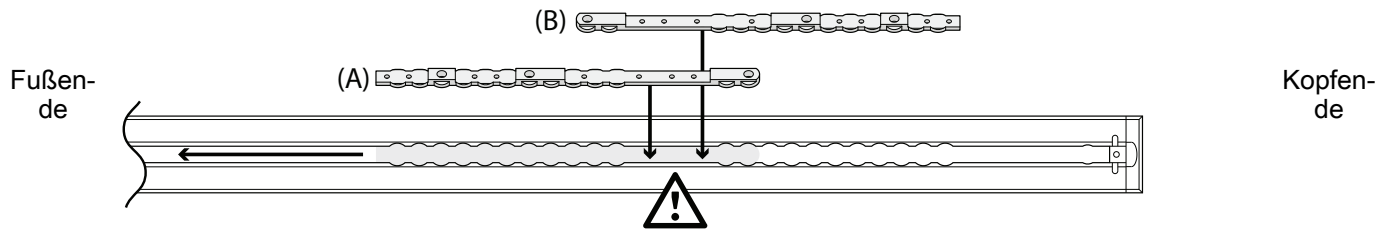

3. Wie im nachstehenden Abschnitt beschrieben die Positionen für Leisten (6392-001-400) und Unterlegscheiben für Leisten-Passlöcher (6392-001-401) ermitteln.
4. Mit einem 5/32"-Sechskantschlüssel vier Senkkopfschrauben (0001-194-000) und vier Unterlegscheiben für Leisten-Passlöcher installieren, um die Leisten zu befestigen. Sicherstellen, dass pro Leiste zwei Unterlegscheiben für Leisten-Passlöcher installiert werden.
5. Mit *Installieren des Performance-LOAD* (Seite 20) fortfahren.

Abschnitt F: 25 cm (10 Zoll) Abstand zwischen Schwelle und Trage

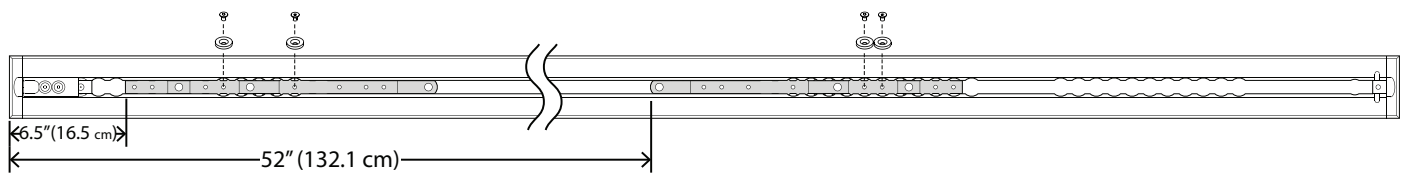

Abschnitt G: 28 cm (11 Zoll) Abstand zwischen Schwelle und Trage

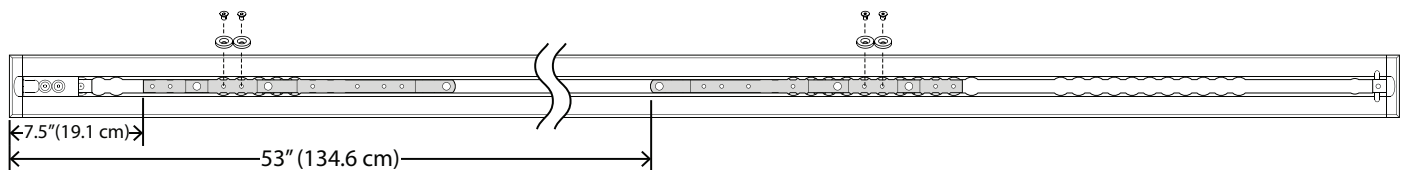

Abschnitt H: 30 cm (12 Zoll) Abstand zwischen Schwelle und Trage

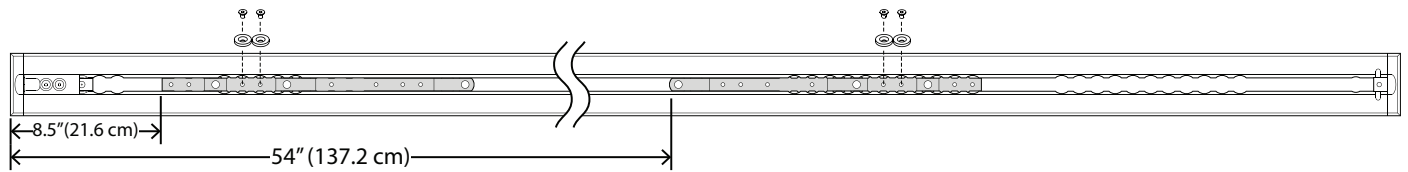

Die Leisten können nur im mit  markierten Bereich eingesetzt werden. Den schmalen Abschnitt der Leisten mit der Bodenplatte zur Deckung bringen und die Leisten einlegen. Die beiden Leisten sind identisch und müssen mit der flachen Seite nach unten installiert werden. Die beiden Abmessungen der Leisten beziehen sich auf die Kappe am Ende der Bodenplatte.

1. Die erste Leiste (A) einsetzen und zum Fußende hin schieben.
2. Die zweite Leiste (B) einsetzen.

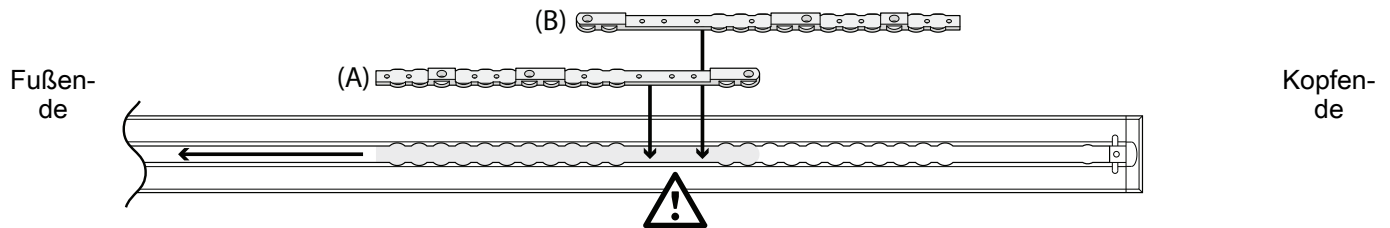

3. Wie im nachstehenden Abschnitt beschrieben die Positionen für Leisten (6392-001-400) und Unterlegscheiben für Leisten-Passlöcher (6392-001-401) ermitteln.
4. Mit einem 5/32"-Sechskantschlüssel vier Senkkopfschrauben (0001-194-000) und vier Unterlegscheiben für Leisten-Passlöcher installieren, um die Leisten zu befestigen. Sicherstellen, dass pro Leiste zwei Unterlegscheiben für Leisten-Passlöcher installiert werden.
5. Mit *Installieren des Performance-LOAD* (Seite 20) fortfahren.

Abschnitt I: 33 cm (13 Zoll) Abstand zwischen Schwelle und Trage

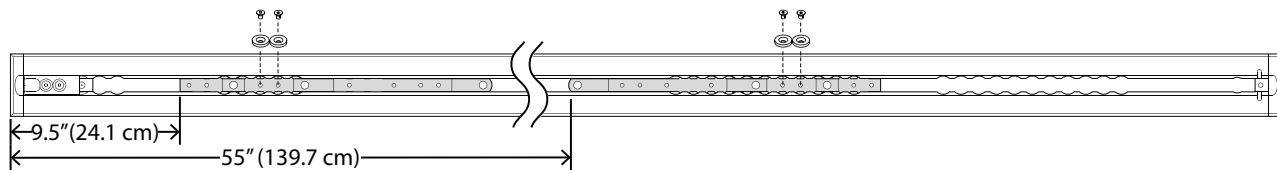

Abschnitt J: 36 cm (14 Zoll) Abstand zwischen Schwelle und Trage

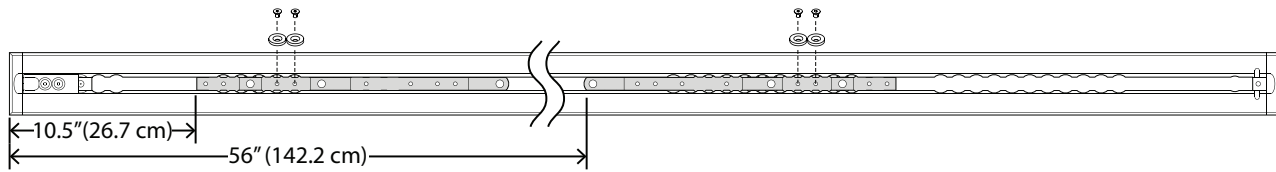

Abschnitt K: 38 cm (15 Zoll) Abstand zwischen Schwelle und Trage

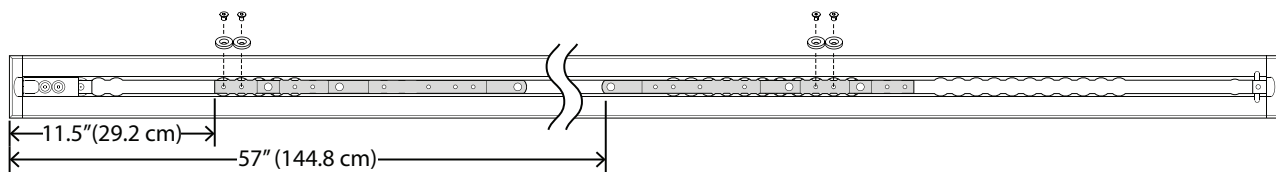

Die Leisten können nur im mit  markierten Bereich eingesetzt werden. Den schmalen Abschnitt der Leisten mit der Bodenplatte zur Deckung bringen und die Leisten einlegen. Die beiden Leisten sind identisch und müssen mit der flachen Seite nach unten installiert werden. Die beiden Abmessungen der Leisten beziehen sich auf die Kappe am Ende der Bodenplatte.

1. Die erste Leiste (A) einsetzen und zum Fußende hin schieben.
2. Die zweite Leiste (B) einsetzen.

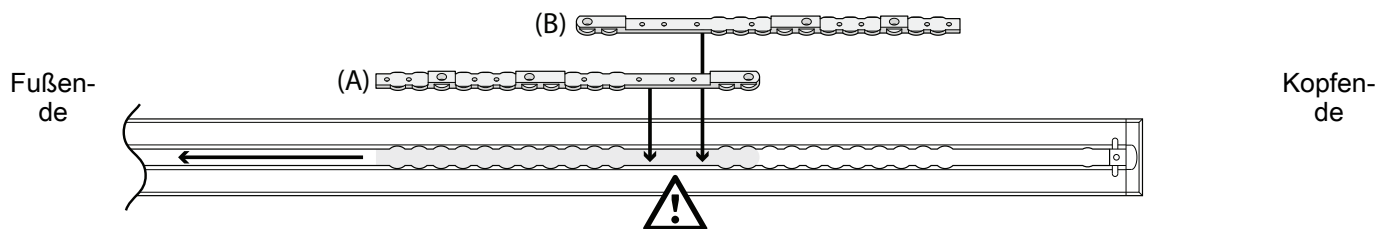

3. Wie im nachstehenden Abschnitt beschrieben die Positionen für Leisten (6392-001-400) und Unterlegscheiben für Leisten-Passlöcher (6392-001-401) ermitteln.
4. Mit einem 5/32"-Sechskantschlüssel vier Senkkopfschrauben (0001-194-000) und vier Unterlegscheiben für Leisten-Passlöcher installieren, um die Leisten zu befestigen. Sicherstellen, dass pro Leiste zwei Unterlegscheiben für Leisten-Passlöcher installiert werden.
5. Mit *Installieren des Performance-LOAD* (Seite 20) fortfahren.

Abschnitt L: 41 cm (16 Zoll) Abstand zwischen Schwelle und Trage

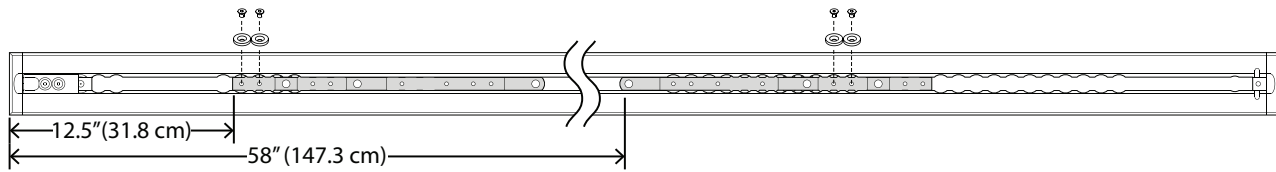

Abschnitt M: 43 cm (17 Zoll) Abstand zwischen Schwelle und Trage

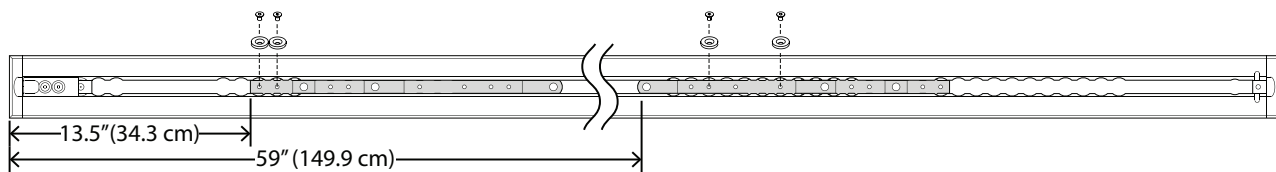

Abschnitt N: 46 cm (18 Zoll) Abstand zwischen Schwelle und Trage

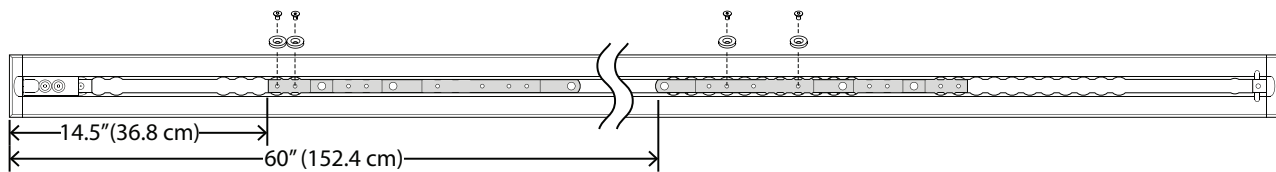

Die Leisten können nur im mit  markierten Bereich eingesetzt werden. Den schmalen Abschnitt der Leisten mit der Bodenplatte zur Deckung bringen und die Leisten einlegen. Die beiden Leisten sind identisch und müssen mit der flachen Seite nach unten installiert werden. Die beiden Abmessungen der Leisten beziehen sich auf die Kappe am Ende der Bodenplatte.

1. Die erste Leiste (A) einsetzen und zum Fußende hin schieben.
2. Die zweite Leiste (B) einsetzen.

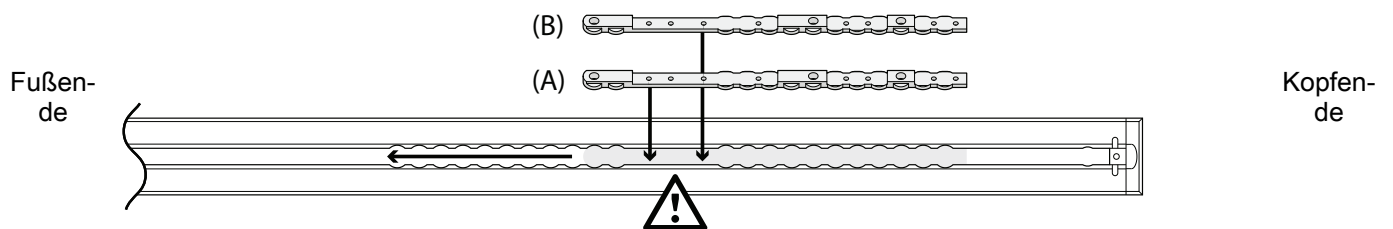

3. Wie im nachstehenden Abschnitt beschrieben die Positionen für Leisten (6392-001-400) und Unterlegscheiben für Leisten-Passlöcher (6392-001-401) ermitteln.
4. Mit einem 5/32"-Sechskantschlüssel vier Senkkopfschrauben (0001-194-000) und vier Unterlegscheiben für Leisten-Passlöcher installieren, um die Leisten zu befestigen. Sicherstellen, dass pro Leiste zwei Unterlegscheiben für Leisten-Passlöcher installiert werden.
5. Mit *Installieren des Performance-LOAD* (Seite 20) fortfahren.

Abschnitt O: 19 Zoll (19 Zoll) Abstand zwischen Schwelle und Trage

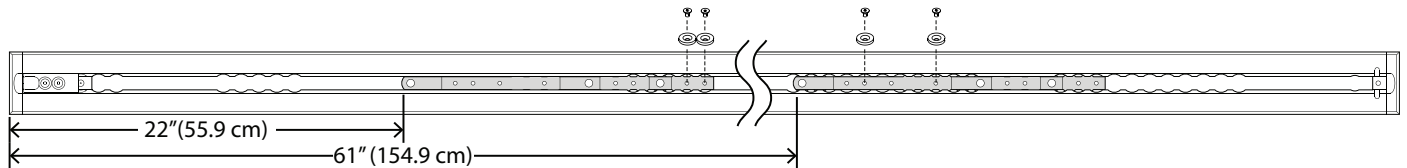

Abschnitt P: 51 cm (20 Zoll) Abstand zwischen Schwelle und Trage

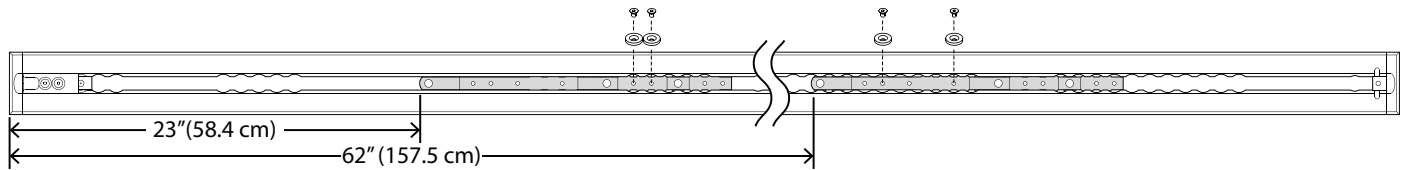

Abschnitt Q: 53 cm (21 Zoll) Abstand zwischen Schwelle und Trage

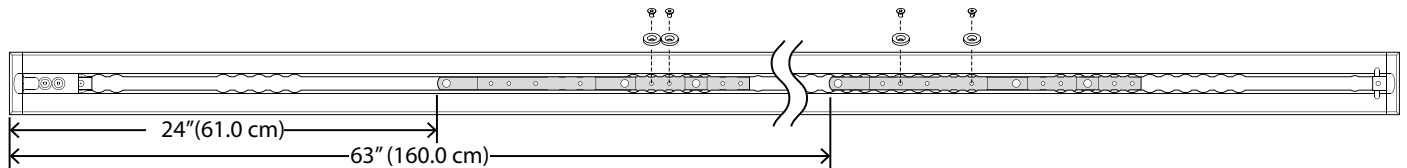

Installieren des Performance-LOAD

Erforderliches Werkzeug:

Metallsäge

Schlitzschraubendreher

Drehmomentschlüssel mit 3/8"-Antrieb (9,5 mm) (ft-lb)
> 81 Nm (60 ft-lb)

Gummihammer

3/8"-Sechskantschlüssel (9,5 mm) (mindestens 13,7 cm lang)

Silikondichtmasse

Vorgehensweise:

1. Das **Performance-LOAD** vorsichtig auf die Bodenplattenbaugruppe legen. Die beiden Bolzen am Kopfende wie in Abbildung 5 dargestellt mit den beiden Löchern in der Leiste zur Deckung bringen.



Abbildung 5 – Ausrichtung des Performance-LOAD

2. Wenn keine Bodenplattenabdeckungen installiert werden sollen, mit Schritt 6 fortfahren.
3. Zum Installieren der Bodenplattenabdeckungen die freiliegende Aussparung am Kopfende und am Fußende der Bodenplatte messen, um die Bodenplattenabdeckung (im Bodenplatten-Montagekit, 6390-009-020, enthalten) anzupassen. Siehe *Installieren der Bodenplatte* (Seite 11).

Hinweis - Es wird empfohlen, die Bodenplattenabdeckung am Fußende 2,5 cm länger zu lassen, um eine Überlappung mit dem **Performance-LOAD** zu erzielen.

4. Mit einer Säge zwei Stücke der Bodenplattenabdeckung so zurechtschneiden, dass sie an beiden Enden der gemessenen Länge entsprechen. Die Bodenplattenabdeckung passt nicht über die Leiste. Um eine Leiste abzudecken, die senkrechten Laschen in den Bereichen, in denen sie an die Leiste stoßen, abschneiden oder entfernen (Abbildung 6).

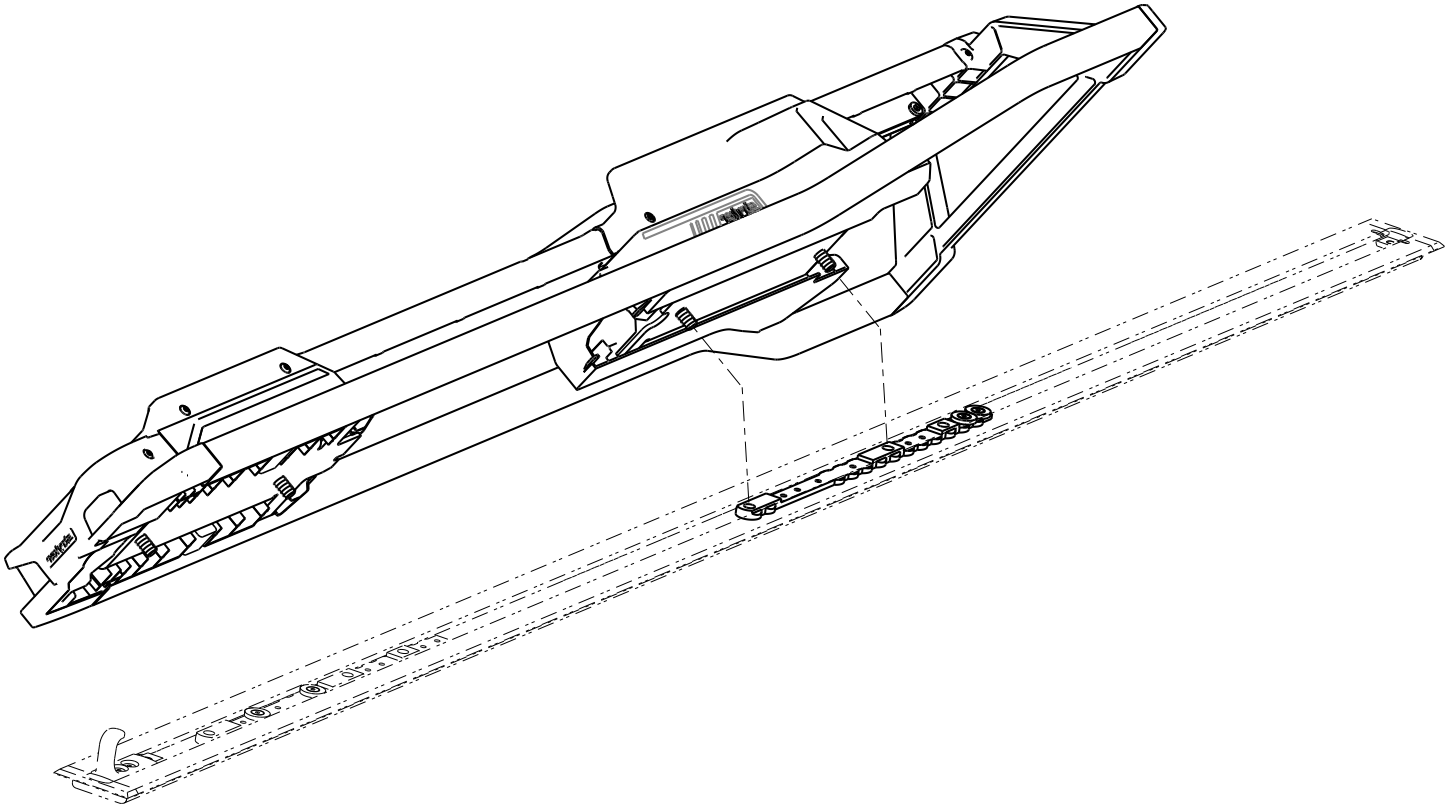

Abbildung 6 – Bodenplattenabdeckungen zuschneiden

5. Mit einem Gummihammer beide Bodenplattenabdeckungen bis zum Einrasten in die Bodenplatte einhämmern (mit der Hakenseite voran).

Hinweis - Zum Lösen der Bodenplattenabdeckung einen Schraubenzieher an der Seite der Abdeckung mit vorstehendem Rand verwenden.

6. Bei Systemen ohne Induktionsladesystem mit Schritt 12 fortfahren.

- Bei Systemen mit Induktionsladesystem die Schritte 8–11 ausführen.
- Das überschüssige Kabel in der Bodenplattenaussparung verlegen. Die vier Löcher mit den Montagelöchern in den Leisten zur Deckung bringen.

VORSICHT - Das Kabel immer in der Bodenplattenaussparung verlegen, damit es bei der Installation der Befestigungsbaugruppe nicht gequetscht wird.

- Die von der Befestigungsbaugruppe kommenden Kabel (rot und schwarz) mit dem Anker-Fahrzeug-Kabel (6390-001-135) verbinden. Das von der Befestigungsbaugruppe kommende rote Kabel mit dem roten Kabel des Anker-Fahrzeug-Kabels verbinden. Das von der Befestigungsbaugruppe kommende schwarze Kabel mit dem schwarzen Kabel des Anker-Fahrzeug-Kabels verbinden. Überschüssigen Draht durch die Gummistromkabeldurchführung führen.

Hinweis - Wenn bereits eine zuvor installierte Bodenplatte ohne Anker-Fahrzeug-Kabel vorhanden ist, von Passloch A (Abbildung 7) ausgehend entweder 7,6 cm oder 17,8 cm Richtung Kopfende abmessen. Diese Stelle in der Mitte des Kanals markieren. Hier wird die elektrische Eingangsbuchse angebracht. Anweisungen für die elektrische Verbindung finden Sie unter „Installieren der Bodenplatte“ (6390-009-020).



Abbildung 7 – Position der Bodenplatten-Passlöcher - Fußende

Hinweis - Die Positionen des Sicherheitshakens (B) und der zusätzlichen Montagelöcher (C) sind nur zur Orientierung dargestellt (Abbildung 7). Sie werden bei der **Performance-LOAD** Installation nicht verwendet.

- Die Anschlüsse in der Aussparung für die Bodenplatte positionieren.
- Silikondichtmasse auf die Gummistromkabeldurchführung auftragen, um den elektrischen Durchgang vollständig zu versiegeln.

WARNUNG - Immer alle Öffnungen zur Außenseite des Fahrzeugs abdichten, um ein Eindringen von Abgasen in den Patientenraums des Fahrzeugs zu verhindern.

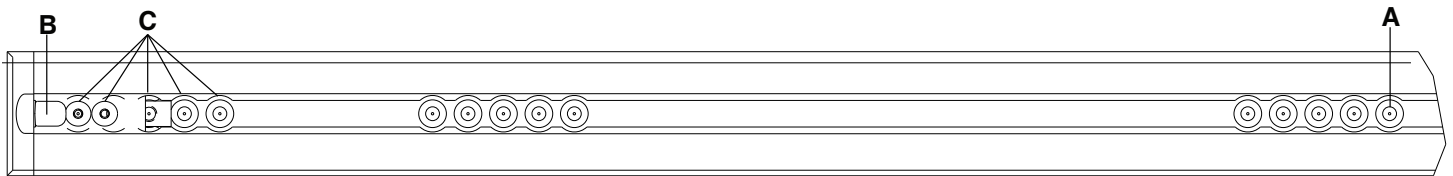
- Die drehbaren Kappen (A) eine halbe Umdrehung drehen, um an die Bodenplattenbolzen unter den Kappen zu gelangen (Abbildung 8).

Hinweis - Die Bodenplattenbolzen erst dann festziehen, wenn alle vier Bolzen ausgerichtet sind und ihre Gewinde greifen.



Abbildung 8 – Befestigung anbringen

13. Mit einem 3/8"-Sechskantschlüssel den angebrachten Bodenplattenbolzen, der am nächsten am Kopfende liegt, installieren.
14. Mit einem 3/8"-Sechskantschlüssel die übrigen drei angebrachten Bodenplattenbolzen (A) in die beiden Leisten installieren (Abbildung 8).
15. Mit einem Drehmomentschlüssel alle Bodenplattenbolzen auf jeweils $81 \pm 14 \text{ Nm}$ ($60 \pm 10 \text{ ft-lb}$) festziehen.

WARNUNG - Immer sicherstellen, dass alle vier Bodenplattenbolzen mit dem empfohlenen Drehmoment festgezogen werden.

16. Die drehbaren Kappen schließen.
17. Die Seite der mittleren Abdeckungsbaugruppe ohne Aussparung (6392-001-011) (B) in die Öffnung am Kopfendegehäuse einführen (Abbildung 8).
18. Die mittlere Abdeckungsbaugruppe absetzen, sodass sie auf die Bodenplatte ausgerichtet ist.
19. Die mittlere Abdeckungsbaugruppe in die Öffnung am Fußendegehäuse schieben.
20. Die mittlere Abdeckungsbaugruppe weiter Richtung Fußende schieben, bis der Stift aus der Aussparung ragt.
21. Die *Installations-Checkliste* (Seite 24) ausfüllen.

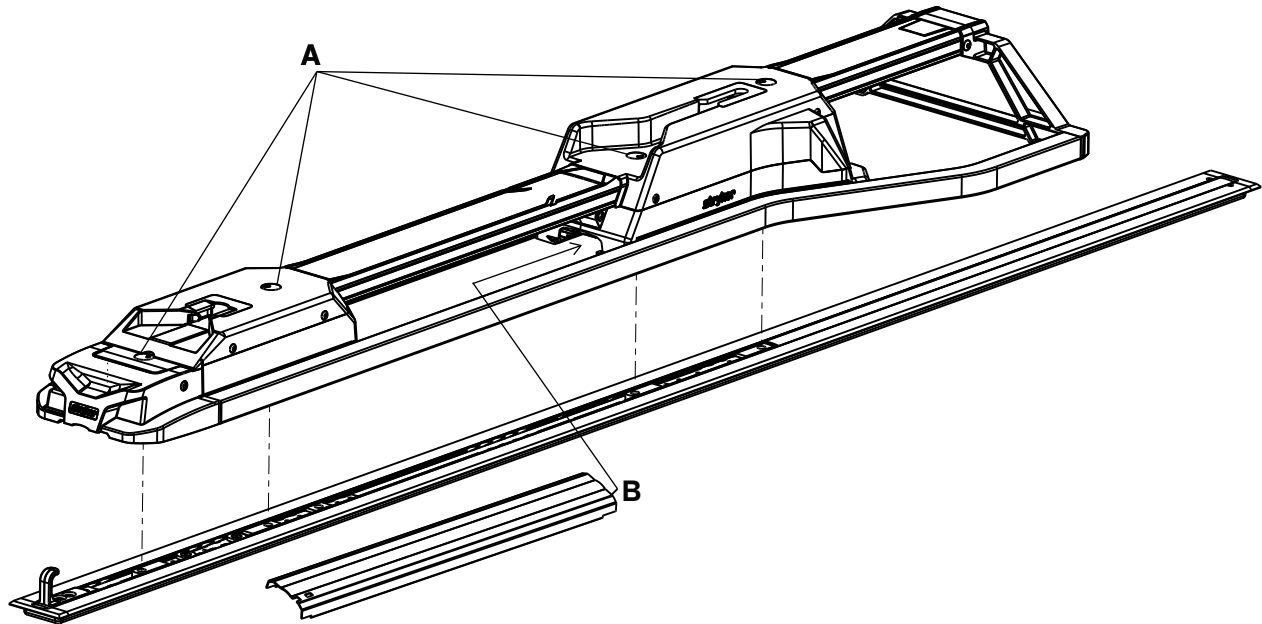
Installations-Checkliste

Diese Checkliste mit einer mit dem **Performance-LOAD** kompatiblen **Power-PRO** Trage (Modell 6500, 6506, 6516) oder **Performance-PRO** Trage (Modell 6086) durcharbeiten.

- _____ Darauf achten, dass nach der Installation keine unbenutzten Komponenten übrig bleiben. Dem **Performance-LOAD** System liegen keine überzähligen Komponenten bei. Den Stryker-Kundendienst anrufen, wenn nach der Installation unbenutzte Komponenten übrig bleiben.
- _____ Mit einem Drehmomentschlüssel überprüfen, dass alle vier angebrachten Bodenplattenbolzen (A) auf 81 ± 14 Nm festgezogen wurden. (Abbildung 8).
- _____ Visuell überprüfen, dass alle Bolzen und Schrauben festgezogen und keine Anzeichen für hervorstehende oder fehlende Befestigungen zu sehen sind.
- _____ Den Fahrzeugstoßdämpfer, falls vorhanden, in die angehobene Position bringen.
- _____ Die mit **Performance-LOAD** kompatible Trage in das **Performance-LOAD** System laden.
- _____ Darauf achten, dass der Stift am Kopfende ungehindert in die Verbindungsstelle für das Kopfende gleitet. Wenn dies nicht der Fall ist, den Stryker-Kundendienst anrufen.
- _____ Sicherstellen, dass die Trage im **Performance-LOAD** arretiert ist; dazu die Trage am Fußende längs und quer rütteln.
- _____ Auf die Entriegelungstaste am Fußende des **Performance-LOAD** drücken und zum Kopfende hin drücken, um die Befestigung zu entriegeln. Um die Trage aus dem Patientenraum des Fahrzeugs zu holen, am Hebel ziehen. Sicherstellen, dass die Trage entriegelt wurde.
- _____ Bei Rettungswagen des Typs II oder wenn die Mittellinie der Trage 17-1/2 Zoll (44,5 cm) oder weniger von der Fahrzeugwand entfernt ist, sicherstellen, dass die optionale Radführungsbaugruppe (6390-027-000) installiert ist. Als nicht zutreffend markieren, wenn die Radführung nicht erforderlich ist.
- _____ Bei Ausstattung mit einem Induktionsladesystem einen entladenen Tragenakku in eine mit **Performance-LOAD** kompatible **Power-PRO** Trage einlegen und die Trage in das **Performance-LOAD** System laden. Darauf achten, dass die LED-Anzeige am Tragenakku grün blinkt. Dies bedeutet, dass er aufgeladen wird.

Produktseriennummer:			
Installiert von:		Datum:	
Inspiziert von:		Datum:	

Hinweis - Ein Exemplar dieser Unterlagen mindestens sieben Jahre lang aufbewahren.

Betrieb

Bedienungsrichtlinien

WARNUNG

- Vor jeder Verwendung die Funktionstüchtigkeit des **Performance-LOAD** überprüfen. Eine Fehlfunktion kann Verletzungen des Patienten oder Bedieners verursachen.
 - Beim Aufenthalt im Patientenraum des Fahrzeugs immer vorsichtig sein, um ein Stolpern über den **Performance-LOAD** zu vermeiden.
 - Bei der Bedienung des **Performance-LOAD** unter schlechten Wetterbedingungen (zum Beispiel bei Regen, Eis, Schnee) immer vorsichtig sein.
 - Die Trage oder den **Performance-LOAD** nur benutzen, wenn sich alle Personen in angemessenem Abstand zu den Mechanismen befinden. Verwicklungen in den Mechanismen der elektrischen Trage oder des **Performance-LOAD** können schwere Verletzungen verursachen.
 - Das Ein- und Ausladen der Trage mit dem **Performance-LOAD** immer üben, bis Sie mit dem Betrieb des Produkts vollständig vertraut sind. Eine falsche Verwendung kann zu Verletzungen führen.
 - Ungeschultes Personal darf nicht bei der Bedienung des **Performance-LOAD** helfen. Ungeschulte Techniker bzw. ungeschultes Personal können den Patienten oder sich selbst verletzen.
 - Bei der Handhabung der Trage immer beide Hände verwenden. **Performance-LOAD** ist nur eine Hilfsvorrichtung. Jede Situation ist zu bewerten, um zu bestimmen, wie das zu transportierende Gewicht verteilt und gehoben werden muss.
 - Immer eine ausreichende Zahl von Bedienern für die Kräfte einsetzen, die für das Ein- und Ausladen von Gewichten von mehr als 400 lb (181 kg) erforderlich sind. Für eine bessere Sicherheit sollten Bediener das Ein- und Ausladen auf ebener Fläche durchführen. Für Fahrzeugdeckhöhen von 36 Zoll (91 cm) muss das Entladen möglicherweise manuell erfolgen.
 - Parken in extremer Anwinkelung immer vermeiden.
-
- Vor dem Beginn jeder Schicht den **Performance-LOAD** auf ordnungsgemäße Funktionstüchtigkeit überprüfen.
 - Den **Performance-LOAD** wo immer möglich mit dem Fahrzeug auf einer ebenen Fläche bedienen.
 - Wenn es nicht möglich ist, eine Trage mit einem darauf befindlichen Patienten aus dem Patientenraum des Fahrzeugs zu entladen, ein Backboard (Spineboard) zum Ausladen des Patienten verwenden.

Schnellausbau des Performance-LOAD

Mit dem beiliegenden Werkzeug kann das **Performance-LOAD** bei Bedarf schnell aus dem Patientenraum des Fahrzeugs ausgebaut werden.

Zum Schnellausbau des **Performance-LOAD** wie folgt vorgehen:

1. Die mittlere Abdeckungsbaugruppe (6390-001-011) aus dem Kopfendegehäuse ziehen.
2. Den Sechskantschlüssel und die Ausbauwerkzeug-Verlängerung aus der mittleren Abdeckungsbaugruppe nehmen (Abbildung 9).



Abbildung 9 – Sechskantschlüssel und Ausbaulange-Verlängerung

3. Die drehbaren Kappen eine halbe Umdrehung drehen, um an die Bodenplattenbolzen unter den Kappen zu gelangen.
4. Das dünne Ende des Sechskantschlüssels (0057-011-000) in die Ausbaulange-Verlängerung (6392-001-406) stecken und die vier Bolzen lösen.

Hinweis - Die vier Bodenplattenbolzen sind unverlierbar im **Performance-LOAD** angebracht und können nicht entfernt werden.

5. Die Befestigungsbaugruppe vorsichtig von der Bodenplattenbaugruppe entfernen.
6. Bei Ausstattung mit einem Induktionsladesystem die beiden roten Kabel und die beiden schwarzen Kabel voneinander trennen, um die Befestigungsbaugruppe vom Anker-Fahrzeug-Kabel zu lösen.

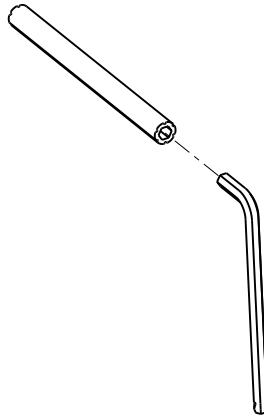
Zum Wiedereinbau gemäß *Installieren des Performance-LOAD* (Seite 20) vorgehen.

Überprüfen des Akkuladestands

Der Ladestand des **SMRT Pak** kann anhand der Akku-LED-Anzeige der Trage überprüft werden. Ein aufgeladener, betriebsbereiter **SMRT Pak** ermöglicht bis zu 25 Einsätze mit einem 250 lb (113 kg) schweren Patienten (die tatsächlichen Ergebnisse können abweichen). Das 24 VDC **Power-PRO** System und der **SMRT Pak** haben 2,4 Amperestunden Leistung.

WARNUNG - Den Akku nicht herausnehmen, wenn die Trage aktiviert ist.

VORSICHT - Den Akku immer aufladen, ehe das Produkt in Betrieb genommen wird. Ist der Akku nicht aufgeladen oder entladen, kann dies die Produktleistung beeinträchtigen.

Um den Akkuladestand zu überprüfen, die Einfahrtaste (-) an der Steuerung der Trage drücken, um die Akku-LED-Anzeige der Trage zu aktivieren. Die Akku-LED-Anzeige des Trage befindet sich an der Verkleidung der Steuerung am Fußende (wird als Batteriesymbol angezeigt).

- Die LED leuchtet dauerhaft grün, wenn der Akku voll oder ausreichend weit aufgeladen ist.

Hinweis - Für die besten Ergebnisse den **SMRT Pak** verwenden, bis die LED-Anzeige von grünem Dauerlicht auf oranges Blinklicht wechselt.

- Die LED blinkt orange, wenn der Akku aufgeladen oder ausgetauscht werden muss.

Hinweis - Die Akku-LED-Anzeige der Trage muss zum Austauschen des **SMRT Pak** nicht orange blinken, dies wird jedoch empfohlen. Das **SMRT Pak** kann jederzeit herausgenommen und aufgeladen werden.

- Leuchtet die LED dauerhaft orange, weist dies auf einen Akkufehler hin.

Hinweis

- Nur von Stryker zugelassene Akkus verwenden.

- Falls vorhanden, lädt das elektrisch betriebene Tragenbefestigungssystem den **SMRT Pak-Akku** automatisch auf. Die automatische Aufladung erfolgt, wenn die Trage im elektrisch betriebenen Tragenbefestigungssystem arretiert wird (es sind keine Kabel oder Stecker erforderlich). Die Akku-LED der Trage blinkt kurz grün. Dies bedeutet, dass der Akku aufgeladen wird.
- Die automatische Aufladung ist nur mit einem **SMRT Pak-Akku** möglich.

Verwenden einer nicht aufgerüsteten X-Rahmen-Trage bei Unfällen mit mehreren Verletzten

Manche nicht kompatiblen Tragen, so zum Beispiel die meisten X-Rahmen-Tragen, können nach einem Unfall mit mehreren Verletzten verwendet werden, wenn diese mit der **Performance-LOAD**-Option für Unfälle mit mehreren Verletzten und einem manuellen Stryker Tragenbefestigungssystem ausgestattet sind.

Das Einladen und Ausladen erfolgt entsprechend den Anweisungen für das manuelle Einladen und Ausladen einer Trage.

Ausladen einer kompatiblen Trage aus dem Performance-LOAD

WARNUNG

- Eine Trage mit einem darauf befindlichen Patienten immer mit mindestens zwei geschulten Bedienern in das Fahrzeug einladen bzw. aus dem Fahrzeug ausladen.
- Die Bediener müssen sich stets darauf einstellen, beim Ausladen der Trage aus dem Patientenraum des Fahrzeugs das gesamte Gewicht der Trage und des Patienten zu stützen.
- Immer auf Bettlaken, Haltegurte oder Fremdkörper achten, die sich in den Fahr- oder Laderädern der Trage verfangen können.
- Das Tragengestell nicht ausfahren, während die Trage im **Performance-LOAD** verriegelt ist.

1. Die Freigabetaste am Fußende des **Performance-LOAD** Systems drücken und gedrückt halten und die Trage zum Kopfende des Patientenraums des Fahrzeugs drücken, um die Verriegelung zu entlasten.
2. Den Rahmen der Trage am Fußende greifen, um die Trage aus dem Patientenraum des Fahrzeugs zu ziehen.

Für die Modelle 6500 , 6506 und 6516 mit **Performance-LOAD**:

- Bediener 1: Das Tragegestell am Fußende fassen. Das Gewicht der Trage halten und die Trage dabei aus dem Patientenraum des Fahrzeugs führen und ziehen, bis der Sicherheitshaken einrastet. Die Ausfahrtaste (+) am Steuerschalter der Trage drücken und gedrückt halten, um die Trage auszufahren, bis die Räder der Trage auf dem Boden sitzen.
- Bediener 2: Zum Stabilisieren der Trage das äußere Gitter der Trage fassen. Den Sicherheitshaken lösen, sobald das Gestell ganz ausgefahren ist.

Für das Modell 6086 mit **Performance-LOAD**:

- Bediener 1: Den Rahmen der Trage greifen. Das Gewicht der Trage halten und die Trage dabei aus dem Patientenraum des Fahrzeugs führen und ziehen, bis der Sicherheitshaken einrastet.
- Bediener 2: Den Grundrahmen an den angegebenen Stellen fassen, leicht anheben und den Grundrahmen in seine voll ausgeklappte Position bringen, während Bediener 1 die manuelle Entriegelung der Trage drückt und gedrückt hält. Darauf achten, dass die Räder der Trage fest auf dem Boden stehen.
- Bediener 1 (am Fußende): Die manuelle Entriegelung der Trage lösen, um das Untergestell in der ausgefahrenen Position zu arretieren.
- Bediener 2: Den Sicherheitshaken lösen, sobald das Gestell ganz ausgefahren ist.

Laden einer kompatiblen Trage in das Performance-LOAD

WARNUNG

- Eine Trage mit einem darauf befindlichen Patienten immer mit mindestens zwei geschulten Bedienern in das Fahrzeug einladen bzw. aus dem Fahrzeug ausladen.
 - Den Passagieren immer erst dann erlauben, den Patientenraum des Fahrzeugs zu betreten, nachdem die kompatible Trage in den Patientenraum des Fahrzeugs eingeladen wurde.
 - Immer auf Bettlaken, Haltegurte oder Fremdkörper achten, die sich in den Fahr- oder Laderädern der Trage verfangen können.
-

VORSICHT - Die Trage erst dann in den Patientenraum des Fahrzeugs schieben, wenn das Tragengestell ganz eingefahren wurde.

1. Den Fahrzeugstoßdämpfer, falls vorhanden, in die angehobene Position bringen.
2. Sicherstellen, dass der einziehbare Kopfbereich der Trage vollständig ausgefahren und in dieser Stellung arretiert ist, bevor die Trage in das elektrisch gesteuerte Tragenbefestigungssystem geladen wird.
3. Die Trage in eine Ladeposition bringen (d.h. jegliche Position, in der die Laderäder auf die Bodenhöhe des Patientenraums des Fahrzeugs kommen).
4. Die Trage zum offenen Patientenraum des Fahrzeugs fahren.
5. Die Trage nach vorn schieben, bis sich die Laderäder auf dem Boden des Patientenraums des Fahrzeugs befinden und der Sicherheitsbügel den Sicherheitshaken des Fahrzeugs passiert.

Hinweis - Die Trage zurückziehen, bis der Sicherheitsbügel mit dem Sicherheitshaken verbunden und so der größtmögliche Raum gegeben ist, um das Gestell anzuheben.

Für die Modelle 6500 , 6506 und 6516 mit **Performance-LOAD**:

- Das Tragegestell am Fußende fassen.
- Das Fußende der Trage anheben und die Rückziehtaste (-) am Steuerschalter der Trage drücken und gedrückt halten, um das Fahrgestell der Trage einzufahren.

Hinweis - Das Fahrgestell der Trage fährt in weniger als drei Sekunden ein.

Für das Modell 6086 mit **Performance-LOAD**:

- Bediener 1 (am Fußende): Das Tragegestell am Fußende fassen. Die manuelle Entriegelung an der Trage drücken und gedrückt halten.
 - Bediener 2 (an der Seite): Zum Stabilisieren der Trage das äußere Gitter der Trage fassen. Anschließend den Grundrahmen fassen. Nachdem der Bediener am Fußende die Trage angehoben und die manuelle Entriegelung der Trage gedrückt hat, das Untergestell mit einer Hand zurückziehen und festhalten.
 - Bediener 1 (am Fußende): Die manuelle Entriegelung der Trage lösen, um das Untergestell in der zurückgezogenen Position zu arretieren.
6. Die Trage in den Patientenraum des Fahrzeugs schieben, bis die Trage im Tragenbefestigungssystem einrastet.
 7. Sicherstellen, dass die Trage im Tragenbefestigungssystem arretiert ist; dazu die Trage am Fußende längs und quer rütteln.

Reinigung

WARNUNG - Bei der Hochdruckreinigung stets geeignete Schutzkleidung tragen, um eine Ansteckung durch Einatmen zu vermeiden. Bei der Hochdruckreinigung kann es zur Kontamination durch die Luft kommen.

VORSICHT - Keine Reinigungs-, Desinfektions-, Instandhaltungs- oder Wartungsarbeiten durchführen, während das Produkt verwendet wird.

Das Produkt kann mit Hochdruck gewaschen werden. Nach wiederholtem Reinigen kann das Produkt Anzeichen von Oxidation oder Verfärbung aufweisen. Durch die Hochdruckreinigung wird keine Beeinträchtigung der Leistungsfähigkeit verursacht, sofern die ordnungsgemäßen Verfahren eingehalten werden.

- Die Angaben des Herstellers der Reinigungslösung bzgl. der empfohlenen Verdünnung exakt einhalten.
- Das System mit empfohlenen Reinigungsmitteln mit Hochdruck waschen. Das Produkt abspritzen und die Führung mit einem Tuch abtrocknen.
- Die Schienen und Verbindungsplatten mit einem handgehaltenen Stab mit Hochdruck waschen oder das Produkt mit einem sauberen Tuch und empfohlenen Reinigungsmitteln abwischen.

Hinweis - In das **Performance-LOAD** System eingedrungenes Wasser läuft durch das Ablaufrohr zur Unterseite des Fahrzeugs ab.

Desinfektion

VORSICHT

- Keine Reinigungs-, Desinfektions-, Instandhaltungs- oder Wartungsarbeiten durchführen, während das Produkt verwendet wird.
-

Generell können phenolische oder quartäre Desinfektionsmittel (außer **Virex® TB**) verwendet werden, solange sie die vom Hersteller angegebene Konzentration nicht überschreiten. Desinfektionsmittel auf Iodophorbasis werden nicht empfohlen, da sie Flecken verursachen können.

Die empfohlenen Desinfektionsmittel für die Oberflächen an diesem Produkt sind:

- Quartäre Desinfektionsmittel (Wirkstoff: Ammoniumchlorid), die weniger als 3 % Glycolether enthalten
- Phenolische Desinfektionsmittel (Wirkstoff: o-Phenylphenol)
- Chlorbleichmittellösung bis zu 10.000 ppm desinfizierendem Chlor (in Großbritannien) bzw. 941 ml einer 5,25%igen Natriumhypochloritlösung pro 4000 ml Wasser
- Alkohol (Wirkstoff: 70%iges Isopropanol)

Wie folgt vorgehen, wenn das Produkt vor der nächsten Benutzung mit einem Desinfektionsmittel abgewischt werden soll:

1. Die Angaben des Herstellers bzgl. der empfohlenen Verdünnung exakt einhalten.
2. Die empfohlene Desinfektionsmittellösung aufsprühen bzw. mit getränkten Einmaltüchern auftragen.
3. Alle Produktoberflächen von Hand mit einem empfohlenen Desinfektionsmittel reinigen.
4. Alle frei zugänglichen Oberflächen desinfizieren. Besonders auf Bereiche mit häufigem Kontakt achten.
5. Die Anweisungen des Herstellers der Desinfektionsmittellösung bezüglich Einwirkdauer und Abspülen befolgen.
6. Das Produkt vor der erneuten Inbetriebnahme gründlich abtrocknen.

Eine Übersättigung vermeiden. Das Produkt nicht nass zurücklassen.

Die Verdünnungsanweisungen des Herstellers bezüglich Einwirkdauer und Abspülen befolgen. Die Anweisungen des Chemikalienherstellers zur korrekten Desinfektion befolgen.

Hinweis - Alle Produkte nach der Desinfektion immer mit sauberem Wasser abwischen und trocknen. Manche Desinfektionsmittel sind ätzend und können das Produkt beschädigen. Wenn das Produkt nicht abgespült und getrocknet wird, können ätzende Rückstände auf der Oberfläche des Produkts verbleiben. Diese ätzenden Rückstände können vorzeitige Korrosion an wichtigen Komponenten verursachen. Wenn diese Desinfektionsanweisungen nicht befolgt werden, kann es zum Verlust von Garantieansprüchen kommen.

Vorbeugende Wartung

Einen Wartungsplan aufstellen und befolgen und Aufzeichnungen über Wartungsmaßnahmen führen. Bevor die vorbeugende Wartung vorgenommen wird, muss das Produkt außer Betrieb genommen werden. Je nach Ausmaß der Produktnutzung können auch häufigere vorbeugende Wartungsprüfungen erforderlich sein. Nur durch qualifiziertes Personal warten lassen.

Jeden Monat

Prüfen	Wartungsvorgang
Verbindungsstelle für das Fußende und Verbindungsstelle für das Kopfende	Rückstände entfernen

Alle drei Monate

Prüfen	Wartungsvorgang
Lose Befestigungen	Gegebenenfalls austauschen

Alle zwölf Monate

Prüfen	Wartungsvorgang
Alle Teile	Ggf. abgenutzte Teile austauschen, darunter Abdeckungen, Tragenführungen und Verriegelungsbaugruppe
Volle Funktionstüchtigkeit	Siehe <i>Installations-Checkliste</i> (Seite 24)

EMV-Informationen

Leitlinie und Herstellererklärung – elektromagnetische Emissionen		
Das Performance-LOAD System ist für den Gebrauch in der nachfolgend spezifizierten elektromagnetischen Umgebung vorgesehen. Der Kunde bzw. der Benutzer des Performance-LOAD Systems hat dafür zu sorgen, dass es in einer solchen Umgebung verwendet wird.		
Emissionstest	Konformität	Elektromagnetische Umgebung
HF-Emissionen CISPR 11	Gruppe 2	Das Performance-LOAD System muss zur Erfüllung seiner beabsichtigten Funktion elektromagnetische Energie aussenden. In der Nähe befindliche elektronische Geräte können gestört werden.
HF-Emissionen CISPR 11	Klasse A	Das Performance-LOAD System eignet sich zum Einsatz in allen Einrichtungen, außer in Wohngebieten und bei direktem Niederspannungsanschluss an ein öffentliches Versorgungsnetz für Wohngebiete.

Empfohlene Schutzabstände zwischen tragbaren und mobilen HF-Kommunikationsgeräten und dem Performance-LOAD System			
Das Performance-LOAD System ist für den Gebrauch in einer elektromagnetischen Umgebung vorgesehen, in der Störungen durch abgestrahlte HF unter Kontrolle sind. Der Kunde bzw. der Benutzer des Performance-LOAD Systems kann zur Vermeidung von elektromagnetischen Störungen beitragen, indem zwischen tragbaren und mobilen HF-Kommunikationsgeräten (Sendern) und dem Performance-LOAD System entsprechend der maximalen Ausgangsleistung der Kommunikationsgeräte ein Mindestabstand eingehalten wird (siehe nachstehende Empfehlungen).			
Maximale Nennausgangsleistung des Senders W	Abstand entsprechend der Frequenz des Senders m		
	150 kHz bis 80 MHz $d=(1,2) (\sqrt{P})$	80 MHz bis 800 MHz $d=(0,18) (\sqrt{P})$	800 MHz bis 2,5 GHz $d=(0,35) (\sqrt{P})$
0,01	0,12	0,035	0,07
0,1	0,38	0,11	0,22
1	1,2	0,35	0,7
10	3,8	1,1	2,2
100	12	3,5	7
Für Sender, deren maximale Nennausgangsleistung oben nicht angegeben ist, kann der empfohlene Abstand d in Metern (m) anhand einer für die Frequenz des Senders anwendbaren Gleichung geschätzt werden, wobei P die maximale Nennausgangsleistung des Senders in Watt (W) nach Angaben des Senderherstellers ist. Hinweis 1: Bei 80 MHz und 800 MHz gilt der Abstand für den höheren Frequenzbereich. Hinweis 2: Diese Richtlinien treffen eventuell nicht in allen Situationen zu. Die Ausbreitung elektromagnetischer Größen wird durch Absorption und Reflexion der Gebäude, Gegenstände und Menschen beeinflusst.			

Leitlinie und Herstellererklärung – elektromagnetische Störfestigkeit

Das **Performance-LOAD** System eignet sich für den Gebrauch in der nachfolgend spezifizierten elektromagnetischen Umgebung. Der Kunde bzw. der Benutzer des **Performance-LOAD** Systems hat dafür zu sorgen, dass es in einer solchen Umgebung verwendet wird.

Test zur Störfestigkeit	Prüfpegel nach EN/ IEC 60601	Übereinstimmungspegel	Elektromagnetische Umgebung – Leitlinie
Elektrostatische Entladung (ESE) IEC 61000-4-2	+8 kV Kontakt ±15 kV Luft	±8 kV Kontakt ±15 kV Luft	Der Fußboden sollte aus Holz, Beton oder Keramikfliesen bestehen. Bei Fußböden mit Abdeckung aus Synthetikmaterial sollte eine relative Luftfeuchtigkeit von mindestens 30 % herrschen.
Magnetfeld bei der Versorgungsfrequenz (50/60 Hz) IEC 61000-4-8	30 A/m	30 A/m	Die Stärke von Magnetfeldern aufgrund der Netzfrequenz sollte die übliche Stärke an einem typischen Ort in einer typischen kommerziellen oder Krankenhaus-Umgebung nicht überschreiten.

Hinweis: U_T ist die Wechselstromnetzspannung vor Anwendung des Testpegels.

Leitlinie und Herstellererklärung – elektromagnetische Störfestigkeit

<p>Leitungsgeführte HF IEC 61000-4-6</p> <p>Abgestrahlte HF IEC 61000-4-3</p>	<p>3 Vrms 150 kHz bis 80 MHz</p> <p>10 V/m 80 MHz bis 2,5 GHz</p>	<p>3 Vrms</p> <p>10 V/m</p>	<p>Tragbare und mobile HF-Kommunikationsgeräte sollten nicht näher als in dem empfohlenen Abstand an irgendeinem Teil des Performance-LOAD Systems, einschließlich von Kabeln, verwendet werden. Dieser Abstand wird anhand der der Frequenz des Senders entsprechenden Gleichung berechnet.</p> <p>Empfohlener Schutzabstand</p> <p>$D=(0,35) (\sqrt{P})$</p> <p>80 MHz bis 800 MHz</p> <p>$D=(0,70) (\sqrt{P})$</p> <p>800 MHz bis 2,5 GHz</p> <p>Dabei ist P die maximale Nennausgangsleistung des Senders in Watt (W) laut Hersteller des Senders und d der empfohlene Abstand in Metern (m).</p> <p>Von stationären HF-Sendern erzeugte Feldstärken, wie sie im Rahmen einer elektromagnetischen Standortvermessung ^a bestimmt wurden, müssen in jedem Frequenzbereich unterhalb des Übereinstimmungspegels liegen.^b</p> <p>In der Nähe von Geräten, die mit dem folgenden Symbol gekennzeichnet sind, können Störungen auftreten:</p> 
---	---	-----------------------------	--

Leitlinie und Herstellererklärung – elektromagnetische Störfestigkeit

Hinweis 1: Bei 80 MHz und 800 MHz gilt der jeweils höhere Frequenzbereich.

Hinweis 2: Diese Richtlinien treffen eventuell nicht in allen Situationen zu. Die Ausbreitung elektromagnetischer Größen wird durch Absorption und Reflexion der Gebäude, Gegenstände und Menschen beeinflusst.

^a Von stationären Sendern wie z. B. Basisstationen von Funktelefonen (Handys, schnurlose Telefone) und öffentlichen beweglichen Landfunkgeräten sowie Amateurfunkgeräten, MW- und UKW-Radiosendern oder Fernsehsendern erzeugte Feldstärken lassen sich theoretisch nicht präzise vorhersagen. Zur Beurteilung der durch stationäre HF-Sender geschaffenen elektromagnetischen Umgebung sollte eine elektromagnetische Standortvermessung erwogen werden. Wenn die gemessene Feldstärke am Anwendungsort des **Performance-LOAD** Systems den oben erwähnten zutreffenden HF-Übereinstimmungspegel übersteigt, sollte das **Performance-LOAD** System beobachtet werden, um die normale Funktion zu bestätigen. Wenn Funktionsstörungen beobachtet werden, sind ggf. zusätzliche Maßnahmen erforderlich, wie z. B. eine Neuausrichtung oder ein Standortwechsel des **Performance-LOAD** Systems.

^b Im Frequenzbereich von 150 kHz bis 80 MHz darf die Feldstärke maximal 3 V/m betragen.



















Σύστημα στερέωσης φορείου Performance-LOAD®





Εγχειρίδιο λειτουργιών

REF 6392



Σύμβολα

	Ανατρέξτε στο εγχειρίδιο/φυλλάδιο οδηγιών
	Οδηγίες λειτουργίας/Συμβουλευτείτε τις οδηγίες χρήσης
	Γενική προειδοποίηση
	Προσοχή
	Ανύψωση από δύο άτομα
	Αριθμός καταλόγου
	Αριθμός σειράς
	Για διπλώματα ευρεσιτεχνίας Η.Π.Α. βλ. www.stryker.com/patents
	Εξουσιοδοτημένος αντιπρόσωπος στην Ευρωπαϊκή Κοινότητα
	Ευρωπαϊκό ιατροτεχνολογικό προϊόν
	Κατασκευαστής
	Ημερομηνία κατασκευής
	Σήμανση CE
	Ηλεκτρικός εξοπλισμός κατηγορίας II: εξοπλισμός για τον οποίο η προστασία από την ηλεκτροπληξία δεν βασίζεται αποκλειστικά στη βασική μόνωση, αλλά για τον οποίον παρέχονται πρόσθετες προφυλάξεις ασφαλείας, όπως διπλή μόνωση ή ενισχυμένη μόνωση, οπότε δεν υπάρχει πρόβλεψη για προστατευτική γείωση ή για εξάρτηση από τις συνθήκες εγκατάστασης.
	Συνεχές ρεύμα
	Ιατρικός εξοπλισμός που αναγνωρίζεται από το Underwriters Laboratories LLC σε σχέση με κινδύνους ηλεκτροπληξίας, πυρκαγιάς και μηχανικούς κινδύνους μόνο, σύμφωνα με τα πρότυπα ANSI/AAMI ES60601-1: 2005 και CAN/CSA-C22.2 αρ. 60601-1:08.
	Προστασία από αντικείμενα μεγαλύτερα από 12,5 mm και ισχυρούς πίδακες νερού
	Ιατρικός εξοπλισμός που κατατάσσεται από το Underwriters Laboratories Inc. σε σχέση με κινδύνους ηλεκτροπληξίας, πυρκαγιάς και μηχανικούς κινδύνους μόνο, σύμφωνα με τα πρότυπα ANSI/AAMI ES60601-1: 2005 και CAN/CSA-C22.2 αρ. 60601-1:08.
	Σύμφωνα με την Ευρωπαϊκή Οδηγία 2012/19/EE σχετικά με τα απόβλητα ηλεκτρικού και ηλεκτρονικού εξοπλισμού (ΑΗΗΕ), όπως τροποποιήθηκε, το σύμβολο αυτό υποδεικνύει ότι το προϊόν πρέπει να συλλέγεται ξεχωριστά για ανακύκλωση. Μην το απορρίπτετε μαζί με αδιαχώριστα αστικά απόβλητα. Επικοινωνήστε με τον τοπικό διανομέα για πληροφορίες σχετικά με την απόρριψη. Φροντίστε να απολυμάνετε τον εξοπλισμό που έχει μολυνθεί πριν από την ανακύκλωση.

	Αυτή η πλευρά προς τα πάνω
	Εύθραυστο, χειριστείτε με προσοχή
	Να διατηρείται στεγνό
	Όριο στοίβαξης ως προς τον αριθμό

Πίνακας περιεχομένων

Ορισμός προειδοποίησης/προσοχής/σημείωσης	2
Σύνοψη μέτρων ασφαλείας	2
Εισαγωγή	4
Περιγραφή του προϊόντος	4
Ενδείξεις χρήσης	4
Κλινικά οφέλη	4
Αναμενόμενη διάρκεια ζωής	5
Απόρριψη/ανακύκλωση	5
Αντενδείξεις	5
Προδιαγραφές	5
Πρότυπα με απαιτούμενο προαιρετικό εξοπλισμό	6
Απεικόνιση του προϊόντος	7
Στοιχεία επικοινωνίας	7
Θέση αριθμού σειράς	8
Ημερομηνία κατασκευής	8
Προετοιμασία για χρήση	9
Συμβατότητα φορείου	9
Εγκατάσταση	10
Κανονισμός συστήματος ποιότητας	10
21 CFR 820.170, εγκατάσταση	10
Εγκατάσταση της πλάκας δαπέδου	11
Λίστα ελέγχου κιτ συναρμολόγησης του Performance-LOAD	11
Επιλογή θέσης εγκατάστασης του Performance-LOAD	12
Εγκατάσταση του Performance-LOAD	20
Λίστα ελέγχου εγκατάστασης	24
Λειτουργία	25
Κατευθυντήριες οδηγίες λειτουργίας	25
Γρήγορη αφαίρεση του Performance-LOAD	25
Έλεγχος της στάθμης ισχύος της μπαταρίας	26
Χρήση μη αναβαθμισμένου φορείου με πλαίσιο σχήματος X για περιστατικό με πολλούς τραυματίες	27
Εκφόρτωση συμβατού φορείου από το Performance-LOAD	27
Φόρτωση συμβατού φορείου στο Performance-LOAD	28
Καθαρισμός	30
Απολύμανση	30
Προληπτική συντήρηση	32
Πληροφορίες περί ηλεκτρομαγνητικής συμβατότητας (ΗΜΣ)	33

Ορισμός προειδοποίησης/προσοχής/σημείωσης

Οι λέξεις ΠΡΟΕΙΔΟΠΟΙΗΣΗ, ΠΡΟΣΟΧΗ και ΣΗΜΕΙΩΣΗ έχουν ιδιαίτερη σημασία και θα πρέπει να τους δίνεται ιδιαίτερη προσοχή.

ΠΡΟΕΙΔΟΠΟΙΗΣΗ

Προειδοποιεί τον αναγνώστη για κατάσταση, η οποία, εάν δεν αποφευχθεί, θα μπορούσε να καταλήξει σε θάνατο ή σοβαρό τραυματισμό. Μπορεί επίσης να περιγράψει ενδεχόμενες σοβαρές ανεπιθύμητες αντιδράσεις και κινδύνους για την ασφάλεια.

ΠΡΟΣΟΧΗ

Προειδοποιεί τον αναγνώστη για ενδεχομένως επικίνδυνη κατάσταση, η οποία, εάν δεν αποφευχθεί, μπορεί να οδηγήσει σε ελαφρύ ή μέτριο τραυματισμό του χρήστη ή του ασθενούς ή στην πρόκληση ζημιάς στο προϊόν ή σε άλλο περιουσιακό στοιχείο. Συμπεριλαμβάνει την ιδιαίτερη προσοχή που απαιτείται για την ασφαλή και αποτελεσματική χρήση του προϊόντος και την προσοχή που απαιτείται για την αποφυγή ζημιάς σε προϊόν, η οποία μπορεί να προκληθεί ως αποτέλεσμα της χρήσης ή της εσφαλμένης χρήσης.

Σημείωση - Παρέχει ειδικές πληροφορίες που διευκολύνουν τη συντήρηση ή διασαφηνίζουν σημαντικές οδηγίες.

Σύνοψη μέτρων ασφαλείας

Πάντοτε να διαβάζετε και να ακολουθείτε αυστηρά τις προειδοποιήσεις και συστάσεις προσοχής που αναφέρονται σε αυτήν τη σελίδα. Η συντήρηση πρέπει να γίνεται μόνο από αρμόδιο προσωπικό.

ΠΡΟΕΙΔΟΠΟΙΗΣΗ

- Το **Performance-LOAD** έχει σχεδιαστεί ώστε να είναι συμβατό με τα φορεία **Performance-PRO XT**, **Power-PRO XT** και **Power-PRO IT** με προαιρετικό εξοπλισμό **Performance-LOAD**. Με τον προαιρετικό εξοπλισμό για πολλούς τραυματίες, μπορείτε να χρησιμοποιήσετε το **Performance-LOAD** με τυπικό διχαλωτό σύστημα για τα περισσότερα φορεία με πλαίσιο σχήματος X, αλλά για όλα τα φορεία χωρίς προαιρετικό εξοπλισμό **Performance-LOAD** απαιτείται διάταξη στερέωσης σε κιγκλίδωμα και διχαλωτό σύστημα.
- Αποτελεί ευθύνη του χειριστή του φορείου να διασφαλίσει ότι το φορείο που χρησιμοποιείται στο μοντέλο 6392 του συστήματος **Performance-LOAD** της Stryker είναι φορείο συμβατό με το **Performance-LOAD**. Μπορεί να προκληθεί τραυματισμός εάν ένα μη συμβατό φορείο χρησιμοποιηθεί στο μοντέλο 6392 του συστήματος **Performance-LOAD** της Stryker.
- Να εγκαθιστάτε πάντοτε το σύστημα στερέωσης φορείου, όπως περιγράφεται σε αυτό το εγχειρίδιο. Η εσφαλμένη εγκατάσταση μπορεί να προκαλέσει τραυματισμό. Βεβαιωθείτε ότι, κατ' ελάχιστον, η διαμόρφωσή σας έχει ελεγχθεί ώστε να πληροί το πρότυπο National Truck Equipment Association/Ambulance Manufacturer's Division Standard 004, Litter Retention System Static Test (AMD-004).
- Να λαμβάνετε τις ειδικές προφυλάξεις που αφορούν την ηλεκτρομαγνητική συμβατότητα (ΗΜΣ) όταν χρησιμοποιείτε ιατρικό ηλεκτρικό εξοπλισμό. Να εγκαθιστάτε και να λειτουργείτε το σύστημα στερέωσης φορείου σύμφωνα με τις πληροφορίες ΗΜΣ που περιλαμβάνονται σε αυτό το εγχειρίδιο. Ο φορητός και ο κινητός εξοπλισμός επικοινωνίας με ραδιοσυχνότητες μπορεί να επηρεάσει τη λειτουργία του συστήματος στερέωσης φορείου.
- Στεγανοποιείτε πάντοτε όλα τα διάκενα στο εξωτερικό του οχήματος για να αποτρέψετε τυχόν είσοδο καυσαερίων στην καμπίνα ασθενούς του οχήματος.
- Να επιβεβαιώνετε πάντοτε ότι έχετε σφίξει και τους τέσσερις κοχλίες της πλάκας δαπέδου στη συνιστώμενη ροπή στρέψης.
- Να επιβεβαιώνετε πάντοτε τη λειτουργικότητα του **Performance-LOAD** πριν από τη χρήση. Σε αντίθετη περίπτωση ενδέχεται να προκληθεί τραυματισμός του ασθενούς ή του χειριστή.
- Να είστε πάντοτε προσεκτικοί όταν κινείστε γύρω από την καμπίνα ασθενούς του οχήματος, για να αποφύγετε τυχόν παραπάτημα στο **Performance-LOAD**.
- Να είστε πάντοτε προσεκτικοί όταν χειρίζεστε το **Performance-LOAD** σε αντίξοες καιρικές συνθήκες (για παράδειγμα βροχή, πάγος, χιόνι).
- Να χειρίζεστε πάντοτε το φορείο ή το **Performance-LOAD** μόνο όταν όλα τα άτομα είναι μακριά από τους μηχανισμούς. Η εμπλοκή στους μηχανισμούς του ηλεκτρικού φορείου ή του **Performance-LOAD** μπορεί να προκαλέσει σοβαρό τραυματισμό.

- Να εξασκείστε πάντοτε στη φόρτωση και την εκφόρτωση του φορείου με το **Performance-LOAD** μέχρι να κατανοήσετε πλήρως τη λειτουργία του προϊόντος. Η ακατάλληλη χρήση μπορεί να προκαλέσει τραυματισμό.
- Μην αφήνετε μη εκπαιδευμένο προσωπικό να βοηθήσει στον χειρισμό του **Performance-LOAD**. Οι μη εκπαιδευμένοι τεχνικοί/το μη εκπαιδευμένο προσωπικό μπορεί να προκαλέσουν τραυματισμό στον ασθενή ή στους ίδιους.
- Να χρησιμοποιείτε πάντοτε και τα δύο χέρια όταν χειρίζεστε το φορείο. Το **Performance-LOAD** είναι μόνο μια συσκευή υποβοήθησης. Να αξιολογείτε κάθε κατάσταση για να προσδιορίσετε τον τρόπο κατανομής και ανύψωσης του βάρους που μεταφέρετε.
- Να χρησιμοποιείτε πάντοτε αρκετούς χειριστές για τη διαχείριση των δυνάμεων που απαιτούνται για τη φόρτωση ή την εκφόρτωση, όταν διαχειρίζεστε βάρη άνω των 400 λιβρών (181 kg). Για την αύξηση της ασφάλειας, οι χειριστές θα πρέπει να πραγματοποιούν τη φόρτωση ή την εκφόρτωση σε επίπεδες επιφάνειες. Για ύψη πλατφόρμας οχήματος 36 ιντσών (91 cm), μπορεί να χρειαστεί να πραγματοποιήσετε την εκφόρτωση με τα χέρια.
- Να αποφεύγετε πάντοτε τις ακραίες γωνίες παρκαρίσματος.
- Μην αφαιρείτε την μπαταρία όταν είναι ενεργοποιημένο το φορείο.
- Να φορτώνετε και να εκφορτώνετε πάντοτε ένα κατειλημμένο φορείο σε όχημα με τουλάχιστον δύο εκπαιδευμένους χειριστές.
- Να είστε πάντοτε έτοιμοι να υποστηρίξετε όλο το βάρος του φορείου και του ασθενούς όταν εκφορτώνετε ένα φορείο από την καμπίνα ασθενούς του οχήματος.
- Να ελέγχετε πάντοτε για σεντόνια, ιμάντες συγκράτησης ή υπολείμματα που μπορεί να έχουν παγιδευτεί στους τροχούς μεταφοράς ή στους τροχούς φόρτωσης του φορείου.
- Μην προεκτείνετε τη βάση του φορείου ενόσω είναι ασφαλισμένο στο **Performance-LOAD**.
- Να επιτρέπεται στους ασθενείς πάντοτε να εισέρχονται στην καμπίνα ασθενούς του οχήματος μετά τη φόρτωση του φορείου στην καμπίνα ασθενούς του οχήματος.
- Να χρησιμοποιείτε πάντοτε τα κατάλληλα μέσα ατομικής προστασίας κατά το πλύσιμο με νερό υπό πίεση, για να αποφύγετε την εισπνοή τυχόν μολυσματικών παραγόντων. Το πλύσιμο με νερό υπό πίεση μπορεί να απελευθερώσει μολυσματικούς παράγοντες.

ΠΡΟΣΟΧΗ

- Η ακατάλληλη χρήση του προϊόντος μπορεί να προκαλέσει τραυματισμό του ασθενούς ή του χειριστή. Ο χειρισμός του προϊόντος πρέπει να γίνεται μόνο όπως περιγράφεται στο παρόν εγχειρίδιο.
- Μην τροποποιείτε το προϊόν ή οποιαδήποτε εξαρτήματα του προϊόντος. Τυχόν τροποποίηση του προϊόντος μπορεί να προκαλέσει απρόβλεπτη λειτουργία, με αποτέλεσμα τον τραυματισμό του ασθενούς ή του χειριστή. Η τροποποίηση του προϊόντος ακυρώνει, επίσης, την εγγύησή του.
- Η χρήση παρελκομένων και καλωδίων άλλων από αυτά που ορίζονται, με εξαίρεση των καλωδίων που πωλούνται από τη Stryker ως ανταλλακτικά εσωτερικών εξαρτημάτων, μπορεί να οδηγήσει σε αυξημένες εκπομπές ή μειωμένη ατρωσία του συστήματος **Performance-LOAD**.
- Μη χρησιμοποιείτε το σύστημα **Performance-LOAD** και το φορείο **Power-PRO** δίπλα ή σε στοιβαξη με άλλον εξοπλισμό. Εάν είναι απαραίτητη η χρήση δίπλα ή σε στοιβαξη με άλλον εξοπλισμό, παρακολουθήστε το σύστημα **Performance-LOAD** για να επιβεβαιώσετε τη φυσιολογική λειτουργία του στη διαμόρφωση στην οποία θα χρησιμοποιηθεί.
- Μη χρησιμοποιείτε φορητό εξοπλισμό επικοινωνίας με ραδιοσυχνότητες (συμπεριλαμβανομένων περιφερειακών όπως καλώδια κεραίας και εξωτερικές κεραίες) σε απόσταση μικρότερη από 30 cm (12 ίντσες) από οποιοδήποτε τμήμα του συστήματος **Performance-LOAD**, συμπεριλαμβανομένων των καλωδίων που καθορίζονται από τον κατασκευαστή. Η μη τήρηση αυτής της οδηγίας θα μπορούσε να οδηγήσει σε υποβάθμιση της απόδοσης του εξοπλισμού αυτού.
- Τα χαρακτηριστικά εκπομπών αυτού του εξοπλισμού τον καθιστούν κατάλληλο για χρήση σε βιομηχανικές περιοχές και νοσοκομεία (CISPR 11, κατηγορία A). Αυτός ο εξοπλισμός δημιουργεί, χρησιμοποιεί και μπορεί να εκπέμψει ενέργεια ραδιοσυχνότητας και, εάν δεν εγκατασταθεί και δεν χρησιμοποιηθεί σύμφωνα με το εγχειρίδιο οδηγιών, μπορεί να προκαλέσει επιβλαβείς παρεμβολές σε ραδιοεπικοινωνίες. Ο χειρισμός αυτού του εξοπλισμού σε κατοικημένη περιοχή (για την οποία φυσιολογικά απαιτείται CISPR 11 κατηγορίας B) είναι πιθανόν να προκαλέσει επιβλαβείς παρεμβολές, οπότε ο χρήστης θα χρειαστεί να διορθώσει την παρεμβολή με δικά του έξοδα. Σε περίπτωση παρεμβολής, αλλάξτε θέση ή προσανατολισμό στο σύστημα **Performance-LOAD** ή στο προϊόν που προκαλεί την παρεμβολή.
- Να τοποθετείτε πάντοτε το σύρμα μέσα στην υποδοχή της πλάκας δαπέδου, ώστε η διάταξη στερέωσης να μην πιέζει το σύρμα, όταν εγκαθιστάτε τη διάταξη στερέωσης.
- Να φορτίζετε πάντοτε την μπαταρία προτού χρησιμοποιήσετε το προϊόν. Αν μπαταρία δεν έχει φορτιστεί ή έχει εξαντληθεί, μπορεί να υποβαθμιστεί η απόδοση του προϊόντος.
- Μην ωθείτε το φορείο στην καμπίνα ασθενούς του οχήματος μέχρι να συμπτύξετε πλήρως τη βάση του φορείου.
- Μην καθαρίζετε, μην απολυμαίνετε και μην πραγματοποιείτε σέρβις ή συντήρηση ενόσω το προϊόν χρησιμοποιείται.

Εισαγωγή

Αυτό το εγχειρίδιο σας βοηθά με τη λειτουργία ή τη συντήρηση του προϊόντος της Stryker που διαθέτετε. Διαβάστε αυτό το εγχειρίδιο πριν από τον χειρισμό ή τη συντήρηση αυτού του προϊόντος. Καθορίστε μεθόδους και διαδικασίες για την εκπαίδευση και επιμόρφωση του προσωπικού σας στην ασφαλή λειτουργία και συντήρηση αυτού του προϊόντος.

ΠΡΟΣΟΧΗ

- Η ακατάλληλη χρήση του προϊόντος μπορεί να προκαλέσει τραυματισμό του ασθενούς ή του χειριστή. Ο χειρισμός του προϊόντος πρέπει να γίνεται μόνο όπως περιγράφεται στο παρόν εγχειρίδιο.
 - Μην τροποποιείτε το προϊόν ή οποιαδήποτε εξαρτήματα του προϊόντος. Τυχόν τροποποίηση του προϊόντος μπορεί να προκαλέσει απρόβλεπτη λειτουργία, με αποτέλεσμα τον τραυματισμό του ασθενούς ή του χειριστή. Τροποποίηση του προϊόντος ακυρώνει, επίσης, την εγγύησή του.
-

Σημείωση

- Αυτό το εγχειρίδιο είναι αναπόσπαστο μέρος του προϊόντος και θα πρέπει να συνοδεύει το προϊόν, ακόμα και αν το προϊόν πωληθεί.
- Η Stryker αναζητά συνεχώς τρόπους βελτίωσης της σχεδίασης και της ποιότητας του προϊόντος. Αυτό το εγχειρίδιο περιέχει τις πιο πρόσφατες πληροφορίες του προϊόντος που είναι διαθέσιμες κατά τον χρόνο της εκτύπωσης. Μπορεί να υπάρχουν ήσσονος σημασίας ανακολουθίες ανάμεσα στο προϊόν και το παρόν εγχειρίδιο. Αν έχετε οποιαδήποτε ερωτήσεις, επικοινωνήστε με το τμήμα εξυπηρέτησης πελατών ή με το τμήμα τεχνικής υποστήριξης της Stryker στο: +1-800-327-0770.

Περιγραφή του προϊόντος

Το **Performance-LOAD** είναι ένα χειροκίνητο εξάρτημα στερέωσης φορείου σχεδιασμένο για την ασφάλιση συμβατών φορειακών ασθενοφόρου σε επίγειο μέσο μεταφοράς με σκοπό τη μεταφορά ασθενών και για να καταστήσει δυνατή την εισαγωγή και την αφαίρεση συμβατών φορειακών ασθενοφόρου.

Όταν το συμβατό φορείο ασφαλιστεί στη θέση μεταφοράς, το **Performance-LOAD** μπορεί να φορτίσει, μέσω επαγωγής, συμβατά μοντέλα φορειακών ασθενοφόρου με επιλογή επαγωγικής φόρτισης. Σε περίπτωση απώλειας της φόρτισης, το **Performance-LOAD** παραμένει λειτουργικό για την καθοδήγηση, ασφάλιση και αφαίρεση του φορείου από το όχημα.

Ενδείξεις χρήσης

Το **Performance-LOAD** προορίζεται για την καθοδήγηση της φόρτωσης και της εκφόρτωσης ενός συμβατού φορείου ασθενοφόρου (φορείο με τροχούς) σε και από ένα επίγειο μέσο μεταφοράς, καθώς και για την ασφάλιση του φορείου ασθενοφόρου κατά τη διάρκεια της μεταφοράς σε δεμένη θέση, παρέχοντας ταυτόχρονα μια προαιρετική πλατφόρμα επαγωγικής φόρτισης για φορεία ασθενοφόρου συμβατά για φόρτιση.

Κλινικά οφέλη

Φορείο: μεταφορά ασθενών

Σύστημα στερέωσης: υποστήριξη φορείου για μεταφορά

Φορείο και σύστημα στερέωσης: υποστήριξη και μεταφορά ασθενών

Αναμενόμενη διάρκεια ζωής

Το εξάρτημα στερέωσης φορείου **Performance-LOAD** έχει αναμενόμενη διάρκεια λειτουργικής ζωής επτά ετών υπό κανονικές συνθήκες χρήσης και με την κατάλληλη περιοδική συντήρηση.

Απόρριψη/ανακύκλωση

Τηρείτε πάντοτε τις ισχύουσες τοπικές συστάσεις ή/και κανονισμούς σχετικά με την προστασία του περιβάλλοντος και τους κινδύνους που αφορούν την ανακύκλωση και την απόρριψη του εξοπλισμού στο τέλος της ωφέλιμης διάρκειας ζωής του.

Αντενδείξεις

Καμία γνωστή.

Προδιαγραφές

Μήκος	70 ίντσες	178 cm
Πλάτος	19 ίντσες	48 cm
Ύψος	6 ίντσες	15 cm
Βάρος διάταξης πλάκας δαπέδου	16,5 λίβρες	7,5 kg
Βάρος διάταξης εξαρτήματος στερέωσης	46 λίβρες	21 kg
Ελάχιστοι χειριστές που απαιτούνται για τη φόρτωση/εκφόρτωση ενός κατειλημμένου φορείου	2	
Ελάχιστοι χειριστές που απαιτούνται για τη φόρτωση/εκφόρτωση ενός μη κατειλημμένου φορείου	1	
Συνιστώμενο ύψος φόρτωσης	22 ίντσες έως 36 ίντσες	56 cm έως 91 cm
Ηλεκτρικές απαιτήσεις - επαγωγική φόρτιση (προαιρετικό)	12,8 VDC-15,6 VDC, ασφάλεια/διακόπτης 15 A, καλώδιο 10 AWG με 2 αγωγούς	
Πρότυπα	KKK-A-1822F Με επαγωγική φόρτιση: IEC 60601-1 έκδοση 3.0, IEC 60601-1 έκδοση 3.1, IEC 60601-1-2 έκδοση 3.0, IEC 60601-1-2 έκδοση 4.0, IEC 60601-1-12 έκδοση 1.0, ANSI/AAMI ES60601-1: 2005/(R)2012, CSA-C22.2 αρ. 60601-1 (2014) Για πρότυπα που απαιτούν ειδικό προαιρετικό εξοπλισμό, βλ. <i>Πρότυπα με απαιτούμενο προαιρετικό εξοπλισμό</i> (σελίδα 6).	

Η Stryker διατηρεί το δικαίωμα αλλαγής των προδιαγραφών χωρίς ειδοποίηση. Εκκρεμεί η έγκριση διπλωμάτων ευρεσιτεχνίας.

Το μοτίβο κίτρινου και μαύρου χρώματος είναι ιδιόκτητο εμπορικό σήμα της Stryker Corporation.

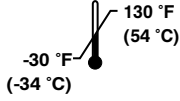
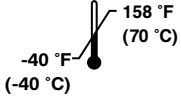
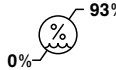
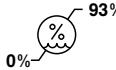
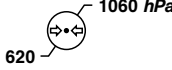
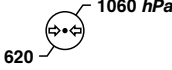
Συνθήκες περιβάλλοντος	Λειτουργία	Αποθήκευση και μεταφορά
Θερμοκρασία		
Σχετική υγρασία		
Ατμοσφαιρική πίεση		

ΠΡΟΣΟΧΗ

- Η χρήση παρελκομένων και καλωδίων άλλων από αυτά που ορίζονται, με εξαίρεση των καλωδίων που πωλούνται από τη Stryker ως ανταλλακτικά εσωτερικών εξαρτημάτων, μπορεί να οδηγήσει σε αυξημένες εκπομπές ή μειωμένη ατρωσία του συστήματος **Performance-LOAD**.
- Μη χρησιμοποιείτε το σύστημα **Performance-LOAD** και το φορείο **Power-PRO** δίπλα ή σε στοιβαξη με άλλον εξοπλισμό. Εάν είναι απαραίτητη η χρήση δίπλα ή σε στοιβαξη με άλλον εξοπλισμό, παρακολουθήστε το σύστημα **Performance-LOAD** για να επιβεβαιώσετε τη φυσιολογική λειτουργία του στη διαμόρφωση στην οποία θα χρησιμοποιηθεί.
- Μη χρησιμοποιείτε φορητό εξοπλισμό επικοινωνίας με ραδιοσυχνότητες (συμπεριλαμβανομένων περιφερειακών όπως καλώδια κεραίας και εξωτερικές κεραίες) σε απόσταση μικρότερη από 30 cm (12 ίντσες) από οποιοδήποτε τμήμα του συστήματος **Performance-LOAD**, συμπεριλαμβανομένων των καλωδίων που καθορίζονται από τον κατασκευαστή. Η μη τήρηση αυτής της οδηγίας θα μπορούσε να οδηγήσει σε υποβάθμιση της απόδοσης του εξοπλισμού αυτού.
- Τα χαρακτηριστικά εκπομπών αυτού του εξοπλισμού τον καθιστούν κατάλληλο για χρήση σε βιομηχανικές περιοχές και νοσοκομεία (CISPR 11, κατηγορία A). Αυτός ο εξοπλισμός δημιουργεί, χρησιμοποιεί και μπορεί να εκπέμψει ενέργεια ραδιοσυχνότητας και, εάν δεν εγκατασταθεί και χρησιμοποιηθεί σύμφωνα με το εγχειρίδιο οδηγιών, μπορεί να προκαλέσει επιβλαβείς παρεμβολές σε ραδιοεπικοινωνίες. Ο χειρισμός αυτού του εξοπλισμού σε κατοικημένη περιοχή (για την οποία φυσιολογικά απαιτείται CISPR 11 κατηγορίας B) είναι πιθανόν να προκαλέσει επιβλαβείς παρεμβολές, οπότε ο χρήστης θα χρειαστεί να διορθώσει την παρεμβολή με δικά του έξοδα. Σε περίπτωση παρεμβολής, αλλάξτε θέση ή προσανατολισμό στο σύστημα **Performance-LOAD** ή στο προϊόν που προκαλεί την παρεμβολή.

Πρότυπα με απαιτούμενο προαιρετικό εξοπλισμό

Για συμμόρφωση με τα πρότυπα, πρέπει να χρησιμοποιείτε το **Performance-LOAD** με τα παρακάτω συμβατά φορεία. Δείτε το εγχειρίδιο λειτουργιών για το μοντέλο του φορείου σας για περισσότερες πληροφορίες.

Σημείωση - Το συμβατό φορείο φορτώνεται στο **Performance-LOAD** σε λειτουργία ηλεκτροκίνησης για κρας τεστ.

Πρότυπο	Μοντέλα φορείων συμβατά με το Performance-LOAD
SAE J3027	6506, 6086
BS EN 1789:2007 +A2:2014 και ισχύοντες όροι του AS/NZS-4535:1999	6506

Απεικόνιση του προϊόντος

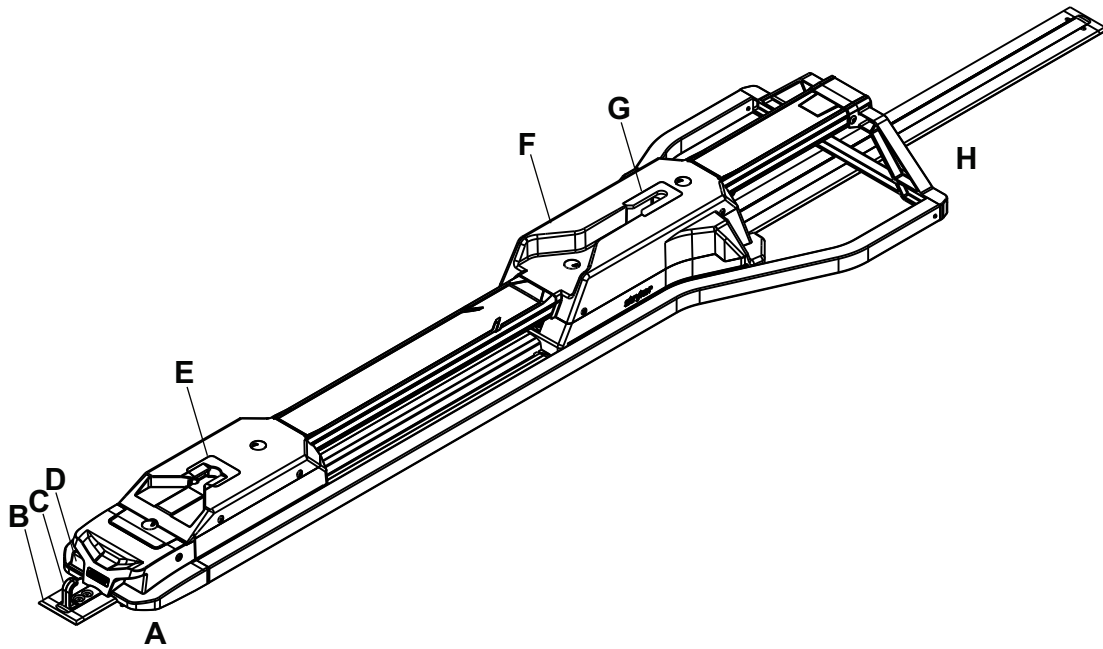

A	Πλευρά ποδιών
B	Πλάκα δαπέδου
C	Άγκιστρο ασφαλείας
D	Κουμπί απελευθέρωσης

E	Διασύνδεση πλευράς ποδιών
F	Εξάρτημα στερέωσης φορείου
G	Διασύνδεση πλευράς κεφαλής
H	Πλευρά κεφαλής

Στοιχεία επικοινωνίας

Επικοινωνήστε με το τμήμα εξυπηρέτησης πελατών ή με το τμήμα τεχνικής υποστήριξης της Stryker στο: 1-800-327-0770.

Stryker Medical
3800 E. Centre Avenue
Portage, MI 49002
Η.Π.Α.

Σημείωση - Ο χρήστης ή/και ο ασθενής θα πρέπει να αναφέρουν τυχόν σοβαρά περιστατικά που σχετίζονται με το προϊόν τόσο στον κατασκευαστή όσο και στην αρμόδια αρχή του ευρωπαϊκού κράτους μέλους όπου είναι εγκατεστημένος ο χρήστης ή/και ο ασθενής.

Για να δείτε το εγχειρίδιο λειτουργιών ή συντήρησης στο διαδίκτυο, πηγαίετε στη διεύθυνση <https://techweb.stryker.com/>.

Έχετε πρόχειρο τον αριθμό σειράς (A) του προϊόντος της Stryker όταν καλείτε το τμήμα εξυπηρέτησης πελατών ή το τμήμα τεχνικής υποστήριξης της Stryker. Σε κάθε γραπτή επικοινωνία πρέπει να συμπεριλαμβάνεται ο αριθμός σειράς.

Θέση αριθμού σειράς

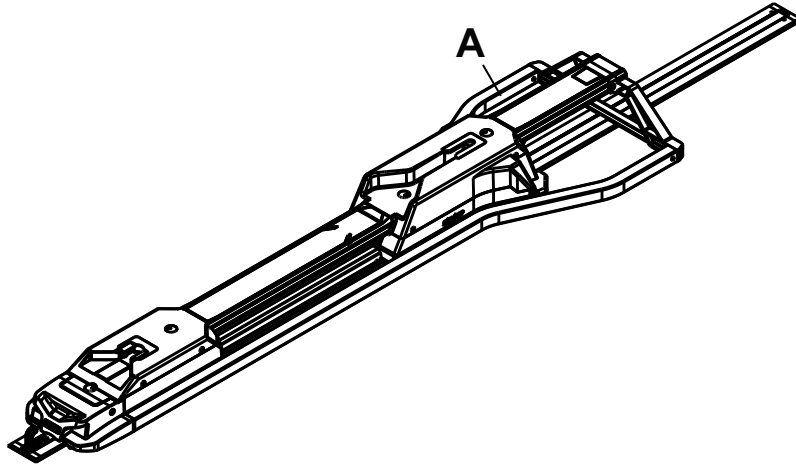

Σχήμα 1 – Θέση αριθμού σειράς

Ημερομηνία κατασκευής

Το έτος κατασκευής είναι τα πρώτα τέσσερα ψηφία του αριθμού σειράς.

Προετοιμασία για χρήση

Κατά τη διάρκεια της προετοιμασίας για χρήση, ανοίξτε τα χαρτοκιβώτια και ελέγξτε όλα τα αντικείμενα λειτουργούν σωστά. Βεβαιωθείτε ότι το προϊόν λειτουργεί σωστά προτού το χρησιμοποιήσετε.

Αφαιρέστε όλα τα υλικά αποστολής και συσκευασίας από το προϊόν πριν από τη χρήση.

Η κατάσταση του **Performance-LOAD** αποτελεί ευθύνη του χρήστη. Αναθέστε σε ειδικευμένο τεχνικό του τμήματος σέρβις να χρησιμοποιήσει την παρακάτω λίστα και τις οδηγίες του οδηγού λειτουργίας για τον έλεγχο της λειτουργικότητας του **Performance-LOAD**.

1. Επιβεβαιώστε ότι έχει συμπληρωθεί η λίστα ελέγχου εγκατάστασης (*Λίστα ελέγχου εγκατάστασης* (σελίδα 24)).
2. Εάν η λίστα ελέγχου εγκατάστασης έχει συμπληρωθεί από τρίτο τεχνικό εγκατάστασης, ο τελικός χρήστης θα πρέπει να επαναλάβει τη λίστα ελέγχου εγκατάστασης. Μη χρησιμοποιήσετε το **Performance-LOAD** εάν δεν μπορείτε να συμπληρώσετε τη λίστα ελέγχου εγκατάστασης.

Συμβατότητα φορείου

Το μοντέλο 6392 του συστήματος **Performance-LOAD** της Stryker είναι συμβατό με φορεία με προαιρετικό εξοπλισμό συμβατό με το **Performance-LOAD**.

ΠΡΟΕΙΔΟΠΟΙΗΣΗ

- Το **Performance-LOAD** έχει σχεδιαστεί ώστε να είναι συμβατό με τα φορεία **Performance-PRO XT**, **Power-PRO XT** και **Power-PRO IT** με προαιρετικό εξοπλισμό **Performance-LOAD**. Με τον προαιρετικό εξοπλισμό για πολλούς τραυματίες, μπορείτε να χρησιμοποιήσετε το **Performance-LOAD** με τυπικό antler για τα περισσότερα φορεία με πλαίσιο σχήματος X, αλλά για όλα τα φορεία χωρίς προαιρετικό εξοπλισμό **Performance-LOAD** απαιτείται διάταξη στερέωσης σε κιγκλίδωμα και antler.
 - Αποτελεί ευθύνη του χειριστή του φορείου να διασφαλίσει ότι το φορείο που χρησιμοποιείται στο μοντέλο 6392 του συστήματος **Performance-LOAD** της Stryker είναι φορείο συμβατό με το **Performance-LOAD**. Μπορεί να προκληθεί τραυματισμός εάν ένα μη συμβατό φορείο χρησιμοποιηθεί στο μοντέλο 6392 του συστήματος **Performance-LOAD** της Stryker.
-

Τα φορεία που πληρούν αυτές τις προδιαγραφές είναι, επί του παρόντος, τα εξής:

- Μοντέλο 6086 **Performance-PRO XT** με προαιρετικό εξοπλισμό (εργοστασιακά εγκατεστημένος) ή κιτ συμβατότητας **Performance-LOAD** (6086-700-007)
- Μοντέλο 6506 **Power-PRO XT** με προαιρετικό εξοπλισμό (εργοστασιακά εγκατεστημένος) ή κιτ συμβατότητας **Performance-LOAD** (6506-700-002 ή 6506-700-014)
- Μοντέλο 6516 **Power-PRO IT** με προαιρετικό εξοπλισμό (εργοστασιακά εγκατεστημένος) ή κιτ συμβατότητας **Performance-LOAD** (6516-700-002)
- Μοντέλο 6500 **Power-PRO XT** με κιτ συμβατότητας **Performance-LOAD** (6500-700-065 ή 6500-700-066)

Εγκατάσταση

Κανονισμός συστήματος ποιότητας

ΠΡΟΕΙΔΟΠΟΙΗΣΗ

- Να εγκαθιστάτε πάντοτε το σύστημα στερέωσης φορείου, όπως περιγράφεται σε αυτό το εγχειρίδιο. Η εσφαλμένη εγκατάσταση μπορεί να προκαλέσει τραυματισμό. Βεβαιωθείτε ότι, κατ' ελάχιστον, η διαμόρφωσή σας έχει ελεγχθεί ώστε να πληροί το πρότυπο National Truck Equipment Association/Ambulance Manufacturer's Division Standard 004, Litter Retention System Static Test (AMD-004).
- Να λαμβάνετε τις ειδικές προφυλάξεις που αφορούν την ηλεκτρομαγνητική συμβατότητα (ΗΜΣ) όταν χρησιμοποιείτε ιατρικό ηλεκτρικό εξοπλισμό. Να εγκαθιστάτε και να λειτουργείτε το σύστημα στερέωσης φορείου σύμφωνα με τις πληροφορίες ΗΜΣ που περιλαμβάνονται σε αυτό το εγχειρίδιο. Ο φορητός και ο κινητός εξοπλισμός επικοινωνίας με ραδιοσυχνότητες μπορεί να επηρεάσει τη λειτουργία του συστήματος στερέωσης φορείου.

Ο τίτλος 21 του Κώδικα Ομοσπονδιακών Κανονισμών (CFR) του Οργανισμού Τροφίμων και Φαρμάκων των Ηνωμένων Πολιτειών (FDA) παρέχει οδηγίες σχετικά με την εγκατάσταση συσκευών, όπως το σύστημα στερέωσης φορείου. Για τη συμμόρφωση με αυτούς τους ομοσπονδιακούς κανονισμούς, όλες οι συσκευές πρέπει να έχουν εγκατασταθεί σωστά, από εκπαιδευμένα* άτομα, ακολουθώντας τα κριτήρια επιθεώρησης στη λίστα ελέγχου εγκατάστασης. Αυτό το έγγραφο πρέπει να διατηρείται για τουλάχιστον επτά χρόνια για κάθε αριθμό σειράς/εγκατάσταση.

*Το ίδρυμα που πραγματοποιεί την εγκατάσταση πρέπει να διατηρεί τα δικά του αρχεία εκπαίδευσης, τα οποία να αποδεικνύουν ότι το άτομο που έκανε την εγκατάσταση ήταν ειδικευμένο.

21 CFR 820.170, εγκατάσταση

(a) Κάθε κατασκευαστής συσκευής που απαιτεί εγκατάσταση πρέπει να καταρτίζει και να διατηρεί επαρκείς οδηγίες εγκατάστασης και επιθεώρησης και, όπου αρμόζει, κατάλληλες διαδικασίες ελέγχου. Οι οδηγίες και οι διαδικασίες πρέπει να περιλαμβάνουν οδηγίες για τη διασφάλιση της σωστής εγκατάστασης, ώστε η συσκευή να λειτουργεί όπως προορίζεται μετά την εγκατάσταση. Ο κατασκευαστής πρέπει να διανείμει τις οδηγίες και τις διαδικασίες μαζί με τη συσκευή ή, εναλλακτικά, να τις καθιστά διαθέσιμες στα άτομα που εγκαθιστούν τη συσκευή.

(b) Το άτομο που εγκαθιστά τη συσκευή πρέπει να επιβεβαιώνει ότι η εγκατάσταση, η επιθεώρηση και οποιαδήποτε απαιτούμενη δοκιμή πραγματοποιούνται σύμφωνα με τις οδηγίες και τις διαδικασίες του κατασκευαστή και να τεκμηριώνει την επιθεώρηση και τυχόν αποτελέσματα δοκιμών που καταδεικνύουν τη σωστή εγκατάσταση.

Εγκατάσταση της πλάκας δαπέδου

Εγκαταστήστε τη γενική πλάκα δαπέδου της Stryker στην καμπίνα ασθενούς του οχήματος προτού εγκαταστήσετε το σύστημα στερέωσης του φορείου. Δείτε το εγχειρίδιο εγκατάστασης της γενικής πλάκας δαπέδου της Stryker (6390-009-020) για οδηγίες.

Λίστα ελέγχου κιτ συναρμολόγησης του Performance-LOAD

Βεβαιωθείτε ότι έχετε όλα τα απαιτούμενα εξαρτήματα, για την εγκατάσταση του συστήματος Performance-LOAD.

Εξαρτήματα κιτ συναρμολόγησης Performance-LOAD (6392-001-014)

(2) Στήριγμα (6392-001-400)

(4) Ροδέλα εντοπισμού στηρίγματος (6392-001-401)

(4) Βίδα άλλεν με επίπεδη κεφαλή (0001-194-000)

(1) Διάταξη κεντρικού καλύμματος (6392-001-011)

• (1) Κλειδί άλλεν (0057-011-000)

• (1) Κάλυμμα πλάκας δαπέδου (6392-001-403)

• (1) Προέκταση εργαλείου αφαίρεσης (6392-001-406)

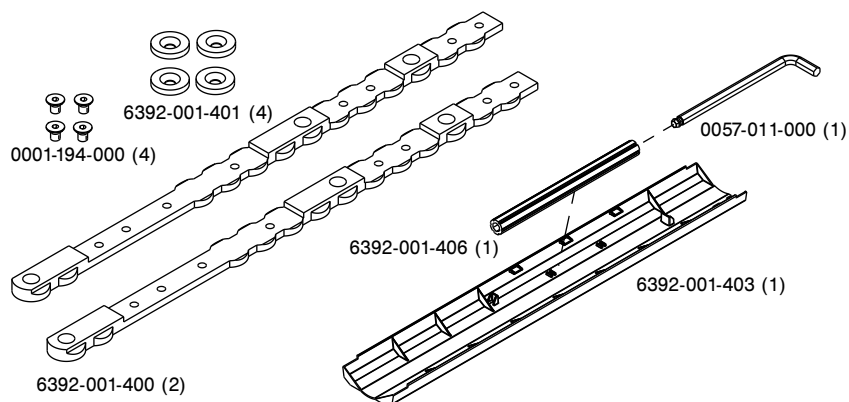

Σχήμα 2 – Εξαρτήματα κιτ συναρμολόγησης Performance-LOAD

Σημείωση - Φυλάσσετε το κλειδί άλλεν και την προέκταση του εργαλείου αφαίρεσης (Σχήμα 3) μέσα στη διάταξη κεντρικού καλύμματος, ώστε να μπορείτε να αποκτήσετε πρόσβαση σε αυτά τα εργαλεία όταν Γρήγορη αφαίρεση του Performance-LOAD (σελίδα 25).

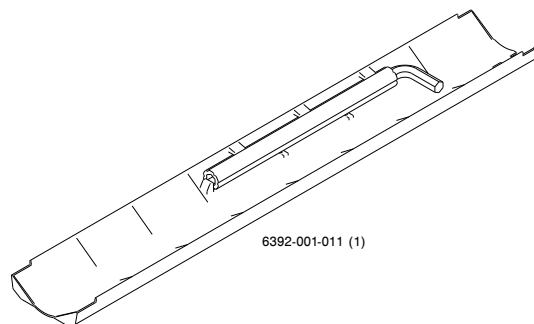

Σχήμα 3 – Κλειδί άλλεν και προέκταση του εργαλείου αφαίρεσης

Επιλογή θέσης εγκατάστασης του Performance-LOAD

Ακολουθήστε αυτά τα βήματα για να προσδιορίσετε τη θέση και τον προσανατολισμό των στηριγμάτων και των ροδελών:

1. Επιλέξτε την απόσταση του κατωφλίου από το φορείο (A) (Σχήμα 4).
Καταγράψτε εδώ την απόστασή σας: _____
2. Χρησιμοποιώντας τον παρακάτω πίνακα, επιλέξτε το τμήμα σας με βάση την απόσταση του κατωφλίου από το φορείο που επιλέξατε (A).
Καταγράψτε το τμήμα σας εδώ: _____
3. Προχωρήστε στο τμήμα σας για την εγκατάσταση των στηριγμάτων σας.

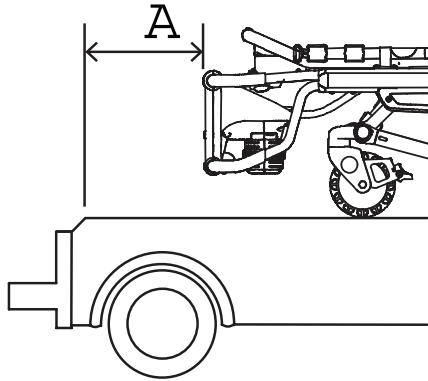

Σχήμα 4 – Απόσταση του κατωφλίου από το φορείο (A)

Απόσταση του κατωφλίου από το φορείο (A)	Τμήμα
5 ίντσες (13 cm)	Τμήμα A (σελίδα 13)
6 ίντσες (15 cm)	Τμήμα B (σελίδα 13)
7 ίντσες (18 cm)	Τμήμα C (σελίδα 13)
8 ίντσες (20 cm)	Τμήμα D (σελίδα 14)
9 ίντσες (23 cm)	Τμήμα E (σελίδα 14)
10 ίντσες (25 cm)	Τμήμα F (σελίδα 16)
11 ίντσες (28 cm)	Τμήμα G (σελίδα 16)
12 ίντσες (30 cm)	Τμήμα H (σελίδα 16)
13 ίντσες (33 cm)	Τμήμα I (σελίδα 17)
14 ίντσες (36 cm)	Τμήμα J (σελίδα 17)
15 ίντσες (38 cm)	Τμήμα K (σελίδα 17)
16 ίντσες (41 cm)	Τμήμα L (σελίδα 18)
17 ίντσες (43 cm)	Τμήμα M (σελίδα 18)
18 ίντσες (46 cm)	Τμήμα N (σελίδα 18)
19 ίντσες (48 cm)	Τμήμα O (σελίδα 19)
20 ίντσες (51 cm)	Τμήμα P (σελίδα 19)
21 ίντσες (53 cm)	Τμήμα Q (σελίδα 19)

Μπορείτε να εισαγάγετε στηρίγματα μόνο στα σημεία που υποδεικνύονται με το σύμβολο . Χρησιμοποιήστε την περιοχή σχήματος λαιμού των στηριγμάτων για να τα ευθυγραμμίσετε με την πλάκα δαπέδου, ώστε να εφαρμόσουν στο εσωτερικό της. Και τα δύο στηρίγματα είναι πανομοιότυπα και πρέπει να εγκαθίστανται με την επίπεδη πλευρά προς τα κάτω. Και οι δύο διαστάσεις των στηριγμάτων λαμβάνονται από το κάλυμμα στο άκρο της πλάκας δαπέδου.

1. Εισαγάγετε το πρώτο στήριγμα (A) και σύρετε προς την πλευρά ποδιών.
2. Εισαγάγετε το δεύτερο στήριγμα (B).

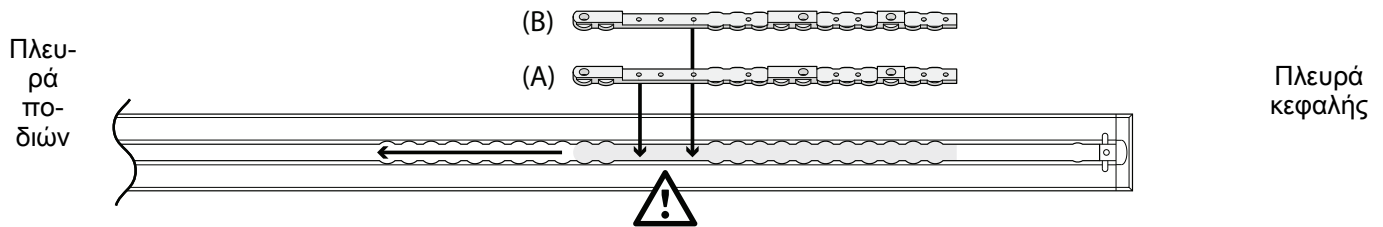

3. Προσδιορίστε τις θέσεις του στηρίγματος (6392-001-400) και της ροδέλας εντοπισμού στηρίγματος (6392-001-401), σύμφωνα με το παρακάτω τμήμα.
4. Χρησιμοποιώντας κλειδί άλλεν 5/32", τοποθετήστε τέσσερις βίδες άλλεν με επίπεδη κεφαλή (0001-194-000) και τέσσερις ροδέλες εντοπισμού στηρίγματος για να ασφαλίσετε τα στηρίγματα. Βεβαιωθείτε ότι έχετε τοποθετήσει τις δύο ροδέλες εντοπισμού στηρίγματος ανά στήριγμα.
5. Προχωρήστε στην ενότητα *Εγκατάσταση του Performance-LOAD* (σελίδα 20).

Τμήμα A: 5 ίντσες (13 cm) απόσταση του κατωφλιού από το φορείο

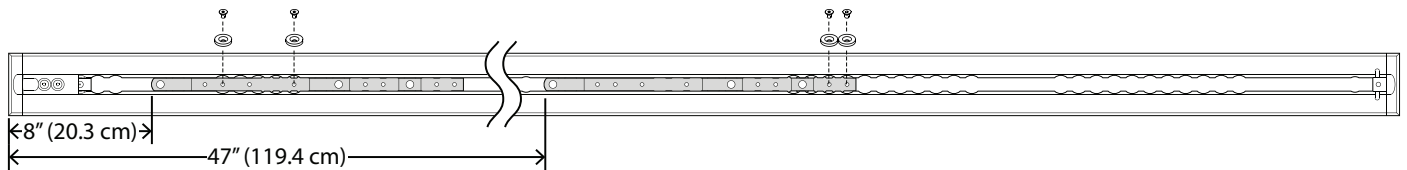

Τμήμα B: 6 ίντσες (15 cm) απόσταση του κατωφλιού από το φορείο

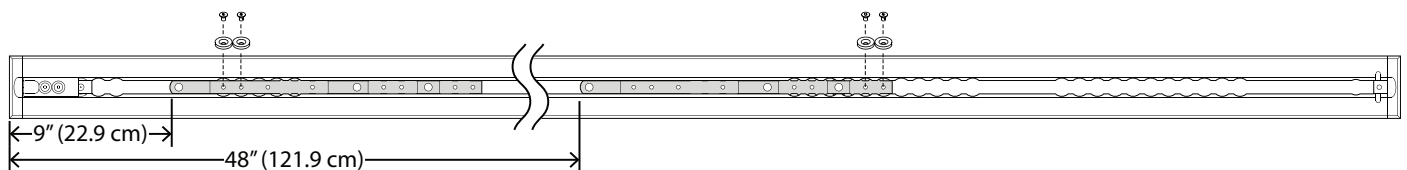

Τμήμα C: 7 ίντσες (18 cm) απόσταση του κατωφλίου από το φορείο

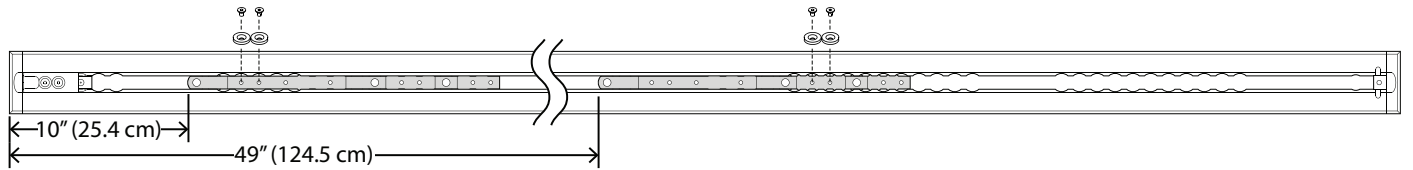

Μπορείτε να εισαγάγετε στηρίγματα μόνο στα σημεία που υποδεικνύονται με το σύμβολο . Χρησιμοποιήστε την περιοχή σχήματος λαιμού των στηριγμάτων για να τα ευθυγραμμίσετε με την πλάκα δαπέδου, ώστε να εφαρμόσουν στο εσωτερικό της. Και τα δύο στηρίγματα είναι πανομοιότυπα και πρέπει να εγκαθίστανται με την επίπεδη πλευρά προς τα κάτω. Και οι δύο διαστάσεις των στηριγμάτων λαμβάνονται από το κάλυμμα στο άκρο της πλάκας δαπέδου.

1. Εισαγάγετε το πρώτο στήριγμα (A) και σύρετε προς την πλευρά ποδιών.
2. Εισαγάγετε το δεύτερο στήριγμα (B).

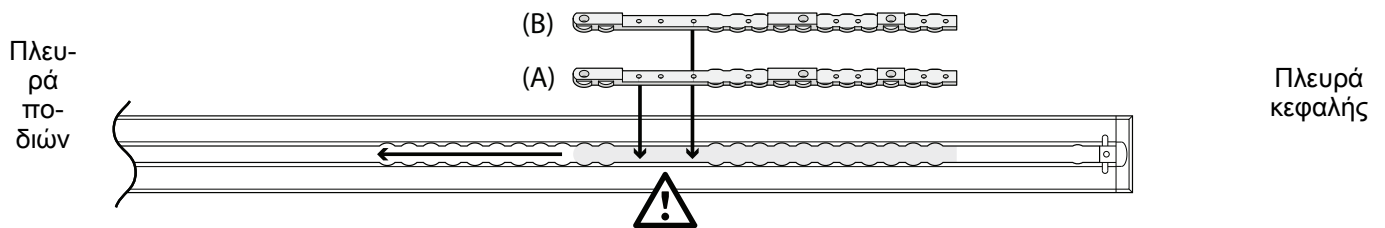

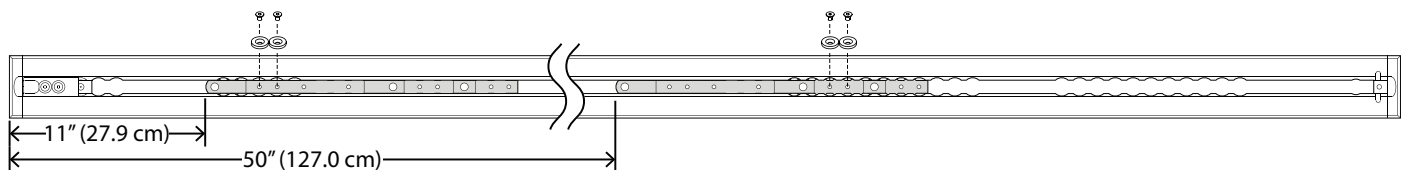

3. Προσδιορίστε τις θέσεις του στηρίγματος (6392-001-400) και της ροδέλας εντοπισμού στηρίγματος (6392-001-401), σύμφωνα με το παρακάτω τμήμα.
4. Χρησιμοποιώντας κλειδί άλλεν 5/32", τοποθετήστε τέσσερις βίδες άλλεν με επίπεδη κεφαλή (0001-194-000) και τέσσερις ροδέλες εντοπισμού στηρίγματος για να ασφαλίσετε τα στηρίγματα. Βεβαιωθείτε ότι έχετε τοποθετήσει τις δύο ροδέλες εντοπισμού στηρίγματος ανά στήριγμα.
5. Προχωρήστε στην ενότητα *Εγκατάσταση του Performance-LOAD* (σελίδα 20).

Τμήμα D: 8 ίντσες (20 cm) απόσταση του κατωφλίου από το φορείο

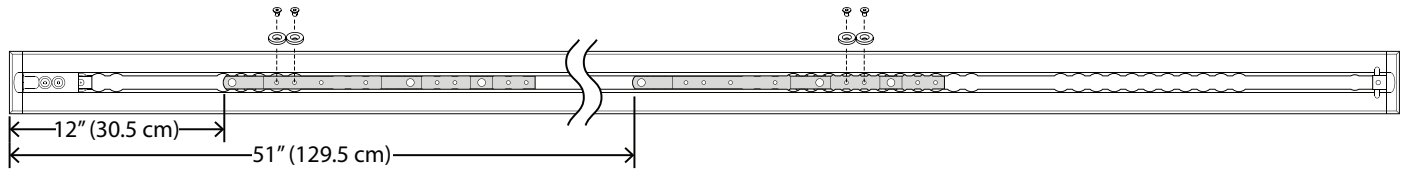

Τμήμα Ε: 9 ίντσες (23 cm) απόσταση του κατωφλίου από το φορείο



Μπορείτε να εισαγάγετε στηρίγματα μόνο στα σημεία που υποδεικνύονται με το σύμβολο . Χρησιμοποιήστε την περιοχή σχήματος λαιμού των στηριγμάτων για να τα ευθυγραμμίσετε με την πλάκα δαπέδου, ώστε να εφαρμόσουν στο εσωτερικό της. Και τα δύο στηρίγματα είναι πανομοιότυπα και πρέπει να εγκαθίστανται με την επίπεδη πλευρά προς τα κάτω. Και οι δύο διαστάσεις των στηριγμάτων λαμβάνονται από το κάλυμμα στο άκρο της πλάκας δαπέδου.

1. Εισαγάγετε το πρώτο στήριγμα (A) και σύρετε προς την πλευρά ποδιών.
2. Εισαγάγετε το δεύτερο στήριγμα (B).

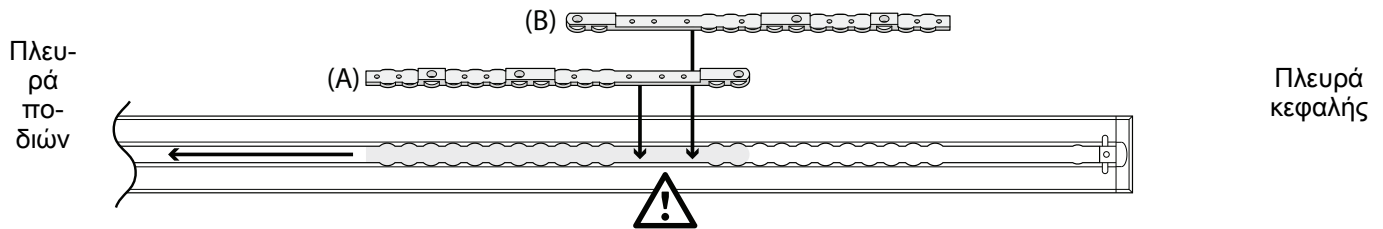

3. Προσδιορίστε τις θέσεις του στηρίγματος (6392-001-400) και της ροδέλας εντοπισμού στηρίγματος (6392-001-401), σύμφωνα με το παρακάτω τμήμα.
4. Χρησιμοποιώντας κλειδί άλλεν 5/32", τοποθετήστε τέσσερις βίδες άλλεν με επίπεδη κεφαλή (0001-194-000) και τέσσερις ροδέλες εντοπισμού στηρίγματος για να ασφαλίσετε τα στηρίγματα. Βεβαιωθείτε ότι έχετε τοποθετήσει τις δύο ροδέλες εντοπισμού στηρίγματος ανά στήριγμα.
5. Προχωρήστε στην ενότητα *Εγκατάσταση του Performance-LOAD* (σελίδα 20).

Τμήμα F: 10 ίντσες (25 cm) απόσταση του κατωφλιού από το φορείο

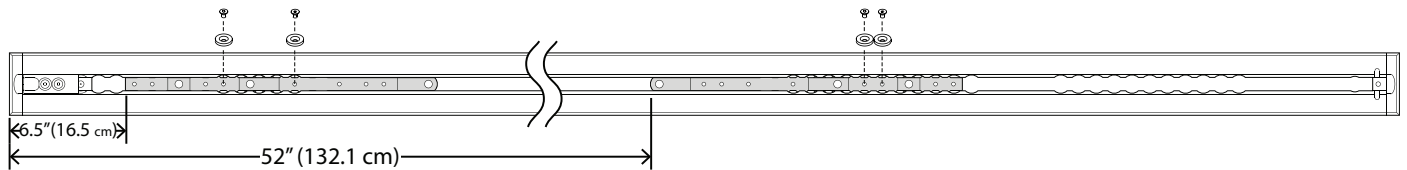

Τμήμα G: 11 ίντσες (28 cm) απόσταση του κατωφλιού από το φορείο

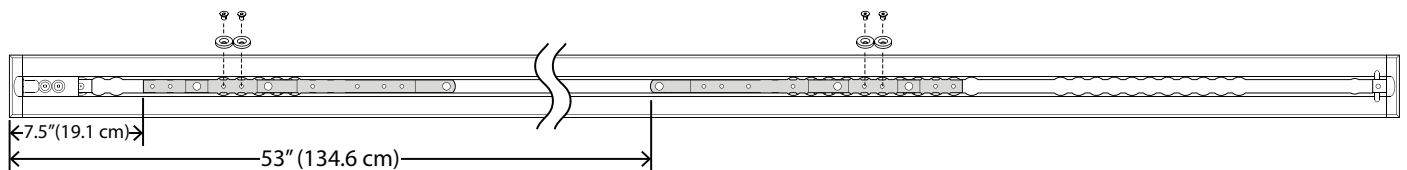

Τμήμα Η: 12 ίντσες (30 cm) απόσταση του κατωφλίου από το φορείο

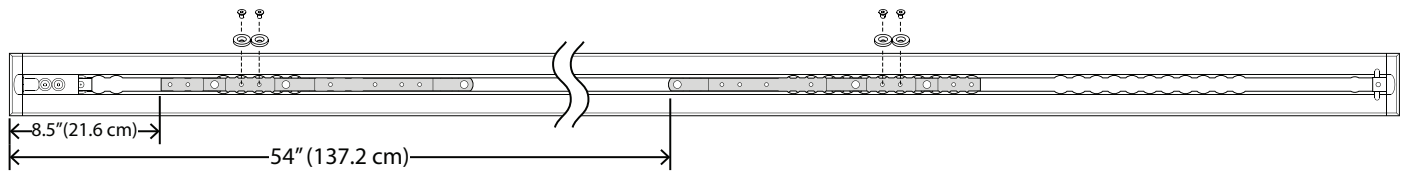

Μπορείτε να εισαγάγετε στηρίγματα μόνο στα σημεία που υποδεικνύονται με το σύμβολο ⚠. Χρησιμοποιήστε την περιοχή σχήματος λαιμού των στηριγμάτων για να τα ευθυγραμμίσετε με την πλάκα δαπέδου, ώστε να εφαρμόσουν στο εσωτερικό της. Και τα δύο στηρίγματα είναι πανομοιότυπα και πρέπει να εγκαθίστανται με την επίπεδη πλευρά προς τα κάτω. Και οι δύο διαστάσεις των στηριγμάτων λαμβάνονται από το κάλυμμα στο άκρο της πλάκας δαπέδου.

1. Εισαγάγετε το πρώτο στήριγμα (A) και σύρετε προς την πλευρά ποδιών.
2. Εισαγάγετε το δεύτερο στήριγμα (B).

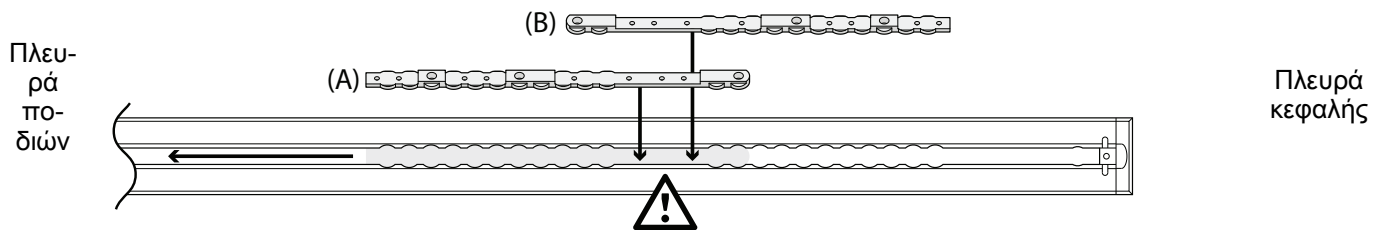

3. Προσδιορίστε τις θέσεις του στηρίγματος (6392-001-400) και της ροδέλας εντοπισμού στηρίγματος (6392-001-401), σύμφωνα με το παρακάτω τμήμα.
4. Χρησιμοποιώντας κλειδί άλλην 5/32", τοποθετήστε τέσσερις βίδες άλλην με επίπεδη κεφαλή (0001-194-000) και τέσσερις ροδέλες εντοπισμού στηρίγματος για να ασφαλίσετε τα στηρίγματα. Βεβαιωθείτε ότι έχετε τοποθετήσει τις δύο ροδέλες εντοπισμού στηρίγματος ανά στήριγμα.
5. Προχωρήστε στην ενότητα *Εγκατάσταση του Performance-LOAD* (σελίδα 20).

Τμήμα Ι: 13 ίντσες (33 cm) απόσταση του κατωφλίου από το φορείο

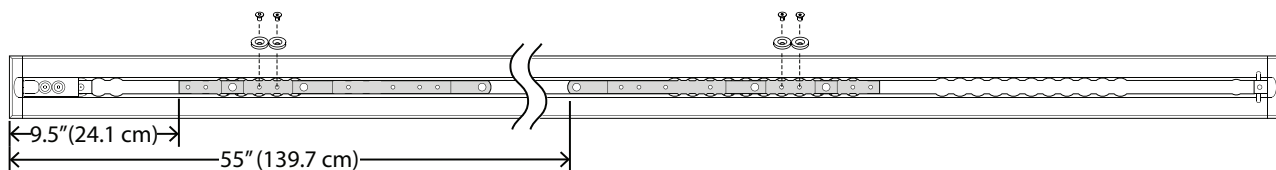

Τμήμα J: 14 ίντσες (36 cm) απόσταση του κατωφλίου από το φορείο

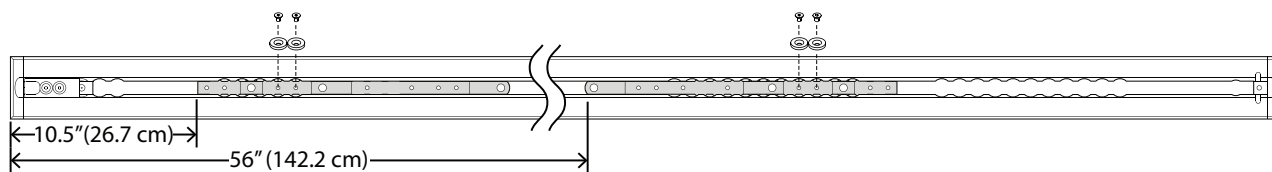

Τμήμα K: 15 ίντσες (38 cm) απόσταση του κατωφλίου από το φορείο

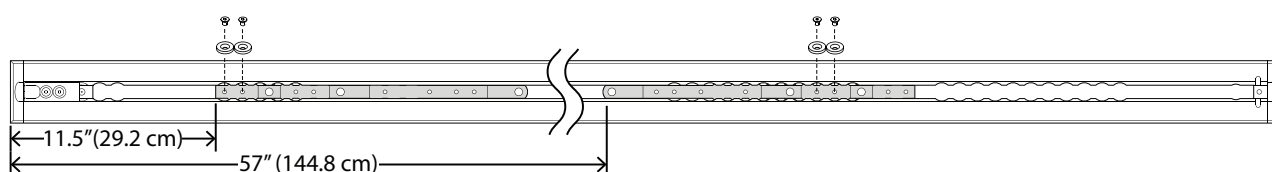

Μπορείτε να εισαγάγετε στηρίγματα μόνο στα σημεία που υποδεικνύονται με το σύμβολο . Χρησιμοποιήστε την περιοχή σχήματος λαιμού των στηριγμάτων για να τα ευθυγραμμίσετε με την πλάκα δαπέδου, ώστε να εφαρμόσουν στο εσωτερικό της. Και τα δύο στηρίγματα είναι πανομοιότυπα και πρέπει να εγκαθίστανται με την επίπεδη πλευρά προς τα κάτω. Και οι δύο διαστάσεις των στηριγμάτων λαμβάνονται από το κάλυμμα στο άκρο της πλάκας δαπέδου.

1. Εισαγάγετε το πρώτο στήριγμα (A) και σύρετε προς την πλευρά ποδιών.
2. Εισαγάγετε το δεύτερο στήριγμα (B).

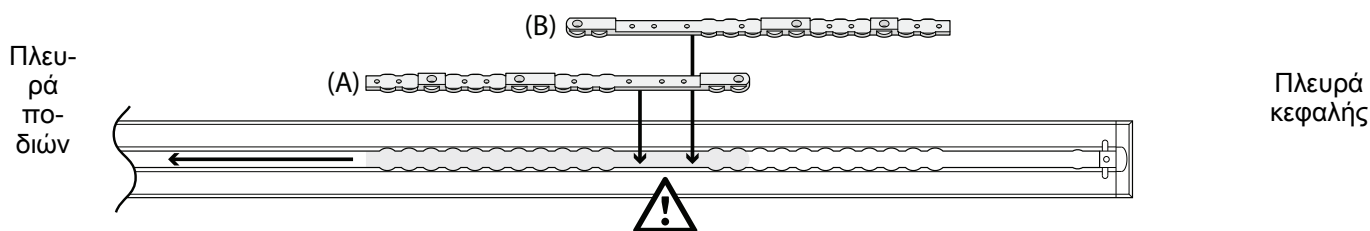

3. Προσδιορίστε τις θέσεις του στηρίγματος (6392-001-400) και της ροδέλας εντοπισμού στηρίγματος (6392-001-401), σύμφωνα με το παρακάτω τμήμα.
4. Χρησιμοποιώντας κλειδί άλλεν 5/32", τοποθετήστε τέσσερις βίδες άλλεν με επίπεδη κεφαλή (0001-194-000) και τέσσερις ροδέλες εντοπισμού στηρίγματος για να ασφαλίσετε τα στηρίγματα. Βεβαιωθείτε ότι έχετε τοποθετήσει τις δύο ροδέλες εντοπισμού στηρίγματος ανά στήριγμα.
5. Προχωρήστε στην ενότητα *Εγκατάσταση του Performance-LOAD* (σελίδα 20).

Τμήμα L: 16 ίντσες (41 cm) απόσταση του κατωφλίου από το φορείο

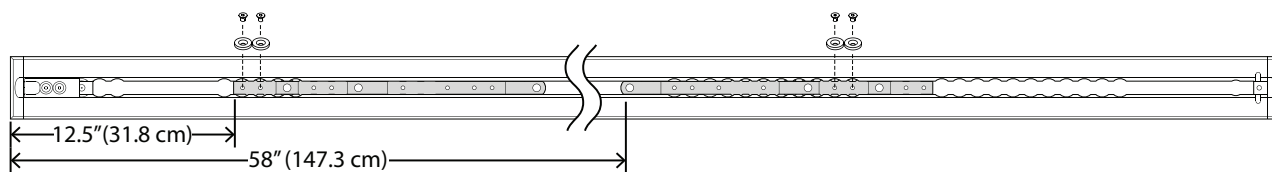

Τμήμα M: 17 ίντσες (43 cm) απόσταση του κατωφλίου από το φορείο

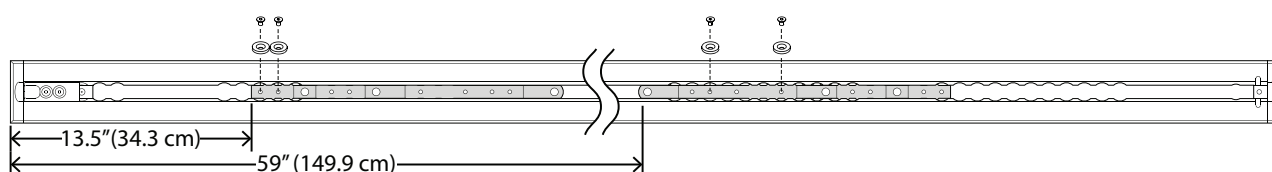

Τμήμα N: 18 ίντσες (46 cm) απόσταση του κατωφλίου από το φορείο

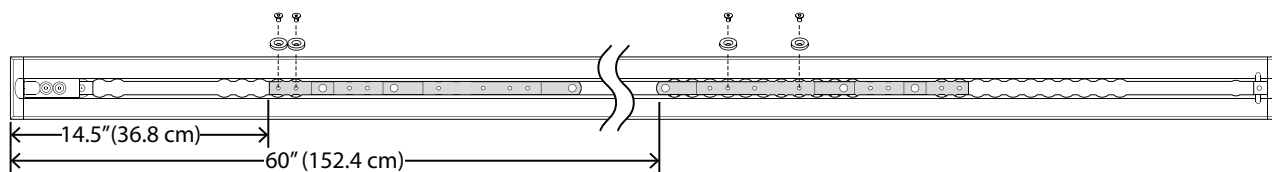

Μπορείτε να εισαγάγετε στηρίγματα μόνο στα σημεία που υποδεικνύονται με το σύμβολο . Χρησιμοποιήστε την περιοχή σχήματος λαιμού των στηριγμάτων για να τα ευθυγραμμίσετε με την πλάκα δαπέδου, ώστε να εφαρμόσουν στο εσωτερικό της. Και τα δύο στηρίγματα είναι πανομοιότυπα και πρέπει να εγκαθίστανται με την επίπεδη πλευρά προς τα κάτω. Και οι δύο διαστάσεις των στηριγμάτων λαμβάνονται από το κάλυμμα στο άκρο της πλάκας δαπέδου.

1. Εισαγάγετε το πρώτο στήριγμα (A) και σύρετε προς την πλευρά ποδιών.
2. Εισαγάγετε το δεύτερο στήριγμα (B).

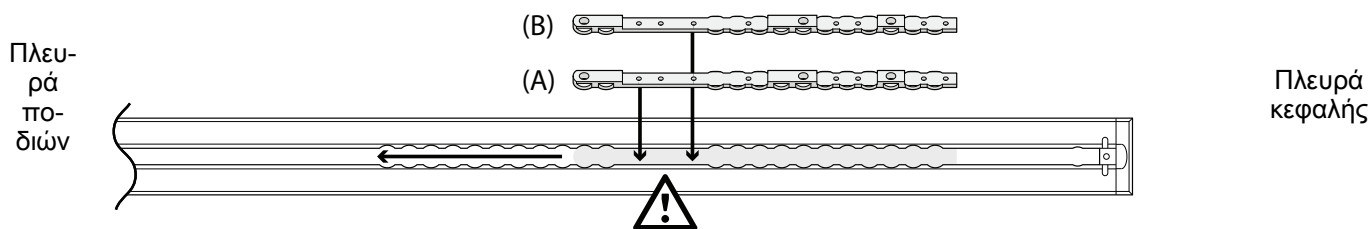

3. Προσδιορίστε τις θέσεις του στηρίγματος (6392-001-400) και της ροδέλας εντοπισμού στηρίγματος (6392-001-401), σύμφωνα με το παρακάτω τμήμα.
4. Χρησιμοποιώντας κλειδί άλλεν 5/32", τοποθετήστε τέσσερις βίδες άλλεν με επίπεδη κεφαλή (0001-194-000) και τέσσερις ροδέλες εντοπισμού στηρίγματος για να ασφαλίσετε τα στηρίγματα. Βεβαιωθείτε ότι έχετε τοποθετήσει τις δύο ροδέλες εντοπισμού στηρίγματος ανά στήριγμα.
5. Προχωρήστε στην ενότητα *Εγκατάσταση του Performance-LOAD* (σελίδα 20).

Τμήμα O: 19 ίντσες (48 cm) απόσταση του κατωφλιού από το φορείο

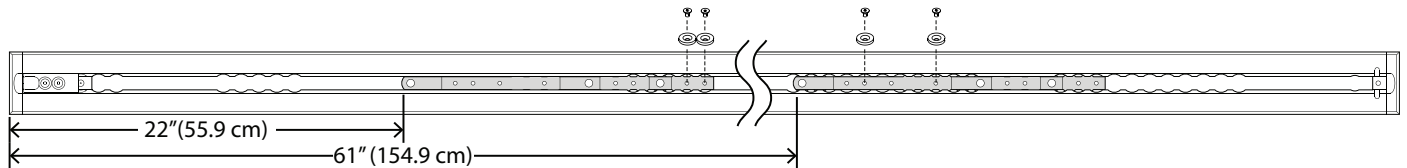

Τμήμα P: 20 ίντσες (51 cm) απόσταση του κατωφλιού από το φορείο

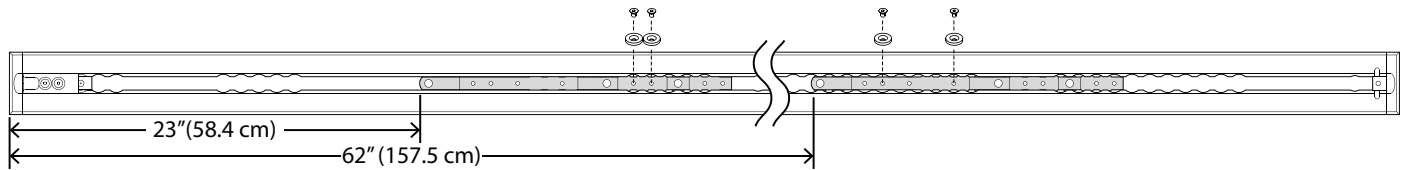

Τμήμα Q: 21 ίντσες (53 cm) απόσταση του κατωφλιού από το φορείο

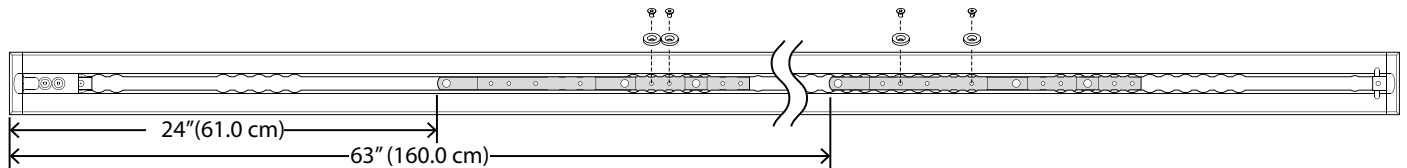

Εγκατάσταση του Performance-LOAD

Απαιτούμενα εργαλεία:

Σιδηροπρίονο

Απλό κατασβίδι

Ροπόκλειδο 3/8" (ft-lb) > 81,35 Nm (60 ft-lb)

Λαστιχένιο σφυρί

Κλειδί άλλεν 3/8" [μήκους τουλάχιστον 5-3/8 ίντσών (13,7 cm)]

Στεγανοποιητικό σιλικόνης

Διαδικασία:

1. Τοποθετήστε προσεκτικά το **Performance-LOAD** επάνω από τη διάταξη πλάκας δαπέδου. Ευθυγραμμίστε τους δύο κοχλίες στην πλευρά κεφαλής με τις δύο οπές στο στήριγμα, όπως φαίνεται στην Σχήμα 5.

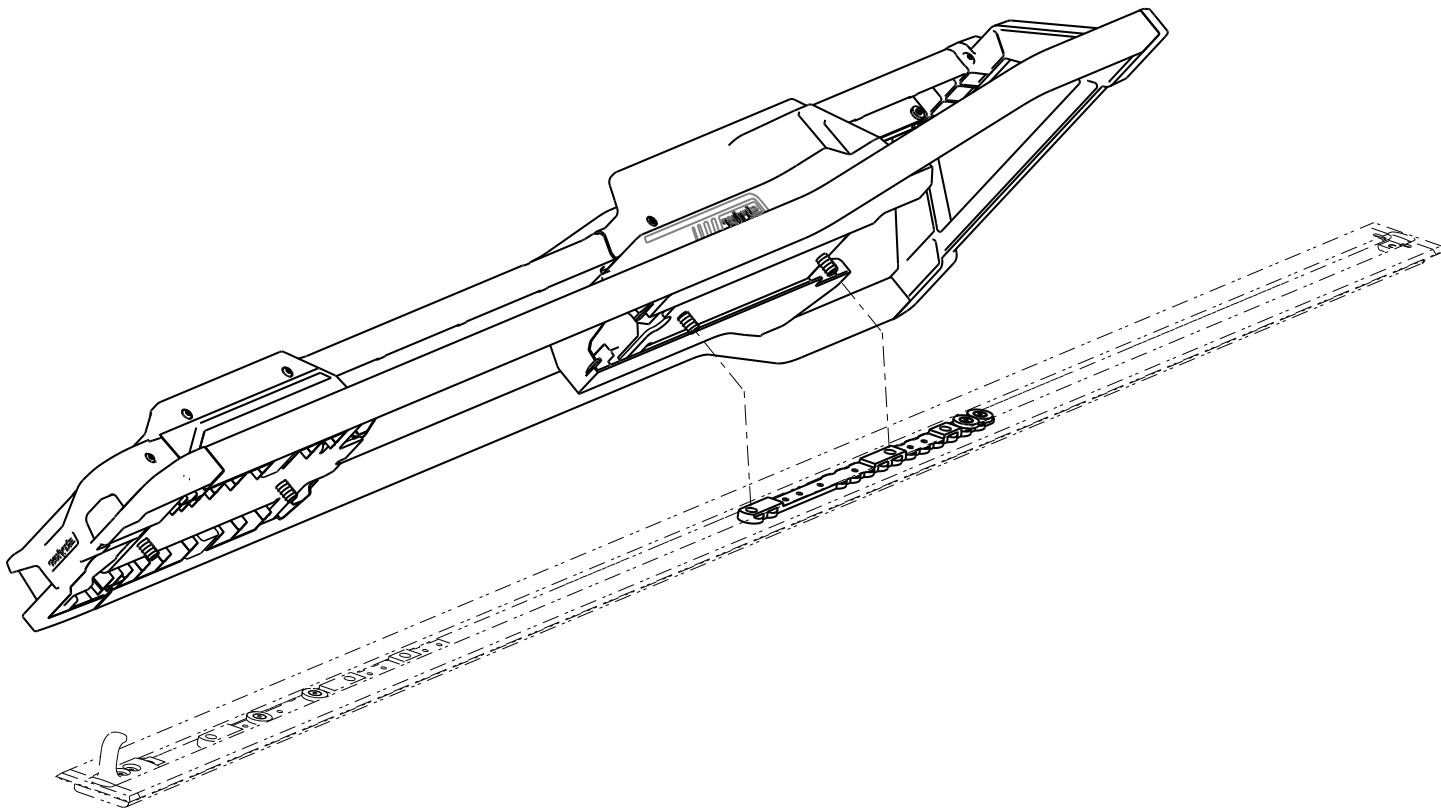

Σχήμα 5 – Ευθυγράμμιση του Performance-LOAD

2. Εάν δεν σκοπεύετε να εγκαταστήσετε τα καλύμματα της πλάκας δαπέδου, μεταβείτε στο βήμα 6.
3. Για να εγκαταστήσετε τα καλύμματα της πλάκας δαπέδου, μετρήστε την εκτεθειμένη υποδοχή στην πλευρά κεφαλής και στην πλευρά ποδιών της πλάκας δαπέδου για να προσαρμόσετε το κάλυμμα της πλάκας δαπέδου, το οποίο περιλαμβάνεται στο κιτ συναρμολόγησης (6390-009-020). Βλ. *Εγκατάσταση της πλάκας δαπέδου* (σελίδα 11).

Σημείωση - Συνιστάται να προσθέσετε ακόμα 1 ίντσα (2,5 cm) στο κάλυμμα της πλάκας δαπέδου στην πλευρά των ποδιών για να επιτρέψετε την επικάλυψη με το **Performance-LOAD**.

4. Χρησιμοποιώντας σιδηροπρίονο, κόψτε δύο τμήματα του καλύμματος της πλάκας δαπέδου ώστε να μπορεί να εφαρμόσει στο μετρημένο μήκος και στα δύο άκρα. Το κάλυμμα της πλάκας δαπέδου δεν εφαρμόζει επάνω από το στήριγμα. Για να καλύψετε ένα στήριγμα, κόψτε ή αφαιρέστε τις κάθετες γλωττίδες όπου μπορεί να παρεμποδίζουν το στήριγμα (Σχήμα 6).



Σχήμα 6 – Κομμένα καλύμματα της πλάκας δαπέδου

5. Χρησιμοποιώντας λαστιχένιο σφυρί, κουμπώστε όλα τα καλύμματα της πλάκας δαπέδου στην πλάκα δαπέδου (με πρώτη την πλευρά με το άγκιστρο).

Σημείωση - Για να ξεκουμπώσετε το κάλυμμα της πλάκας δαπέδου, χρησιμοποιήστε ένα απλό κατσαβίδι στην πλευρά του καλύμματος με το ανυψωμένο άκρο.

6. Εάν το σύστημά σας δεν διαθέτει επαγωγική φόρτιση, μεταβείτε στο βήμα 12.

- Εάν το σύστημά σας διαθέτει επαγωγική φόρτιση, ακολουθήστε τα βήματα 8-11.
- Τοποθετήστε την περίσσεια του σύρματος μέσα στην υποδοχή της πλάκας δαπέδου. Ευθυγραμμίστε τις τέσσερις οπές με τις οπές στερέωσης στα στηρίγματα.

ΠΡΟΣΟΧΗ - Να τοποθετείτε πάντοτε το σύρμα μέσα στην υποδοχή της πλάκας δαπέδου, ώστε η διάταξη στερέωσης να μην πιέζει το σύρμα, όταν εγκαθιστάτε τη διάταξη στερέωσης.

- Συνδέστε το κόκκινο και το μαύρο σύρμα από τη διάταξη στερέωσης στο καλώδιο αγκύρωσης στο όχημα (6390-001-135). Συνδέστε το κόκκινο σύρμα από τη διάταξη στερέωσης στο κόκκινο σύρμα στο καλώδιο αγκύρωσης στο όχημα. Συνδέστε το μαύρο σύρμα από τη διάταξη στερέωσης στο μαύρο σύρμα στο καλώδιο αγκύρωσης στο όχημα. Περάστε το πλεονάζον σύρμα μέσα από την ηλεκτρική λαστιχένια ροδέλα.

Σημείωση - Εάν έχετε ήδη εγκαταστήσει μια πλάκα δαπέδου χωρίς το καλώδιο αγκύρωσης στο όχημα, μετρήστε είτε 7,62 cm (3 ίντσες) είτε 18 cm (7 ίντσες) προς την πλευρά της κεφαλής από τη θέση εντοπισμού A (Σχήμα 7). Σημειώστε τη θέση στο μέσον του καναλιού. Αυτή θα είναι η θέση της ηλεκτρικής εισόδου σας. Δείτε την ενότητα Εγκατάσταση της πλάκας δαπέδου (6390-009-020) για οδηγίες σχετικά με τη σύνδεση του ηλεκτρικού ρεύματος.

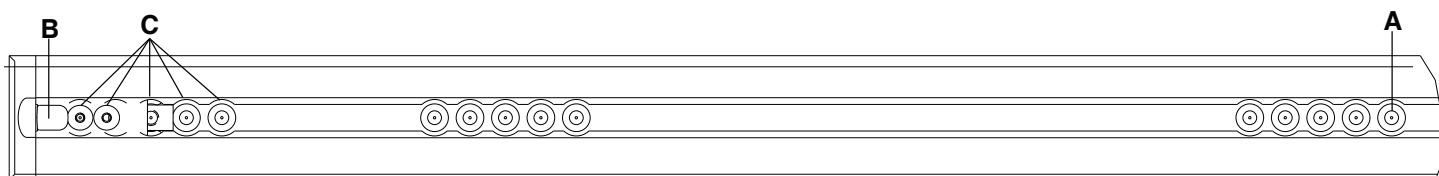

Σχήμα 7 – Θέση εντοπισμού πλάκας δαπέδου - πλευρά ποδιών

Σημείωση - Οι θέσεις του αγκίστρου ασφαλείας (B) και της επιπλέον οπής στερέωσης (C) εμφανίζονται μόνο για λόγους αναφοράς (Σχήμα 7). Δεν χρησιμοποιούνται για την εγκατάσταση του **Performance-LOAD**.

- Τοποθετήστε τους συνδέσμους στην υποδοχή της πλάκας δαπέδου.
- Εφαρμόστε στεγανοποιητικό σιλικόνης στην ηλεκτρική λαστιχένια ροδέλα για πλήρη στεγανοποίηση του ηλεκτρικού καναλιού.

ΠΡΟΕΙΔΟΠΟΙΗΣΗ - Στεγανοποιείτε πάντοτε όλα τα διάκενα στο εξωτερικό του οχήματος για να αποτρέψετε τυχόν είσοδο καυσαερίων στην καμπίνα ασθενούς του οχήματος.

- Περιστρέψτε τα περιστρεφόμενα καλύμματα (A) κατά μισή στροφή για να αποκτήσετε πρόσβαση στους προσαρτημένους κοχλίες της πλάκας δαπέδου που βρίσκονται κάτω από τα καλύμματα (Σχήμα 8).

Σημείωση - Μη σφίγγετε πλήρως τους κοχλίες της πλάκας δαπέδου, μέχρι να έχουν ευθυγραμμιστεί και εισαχθεί εν μέρει και οι τέσσερις κοχλίες.

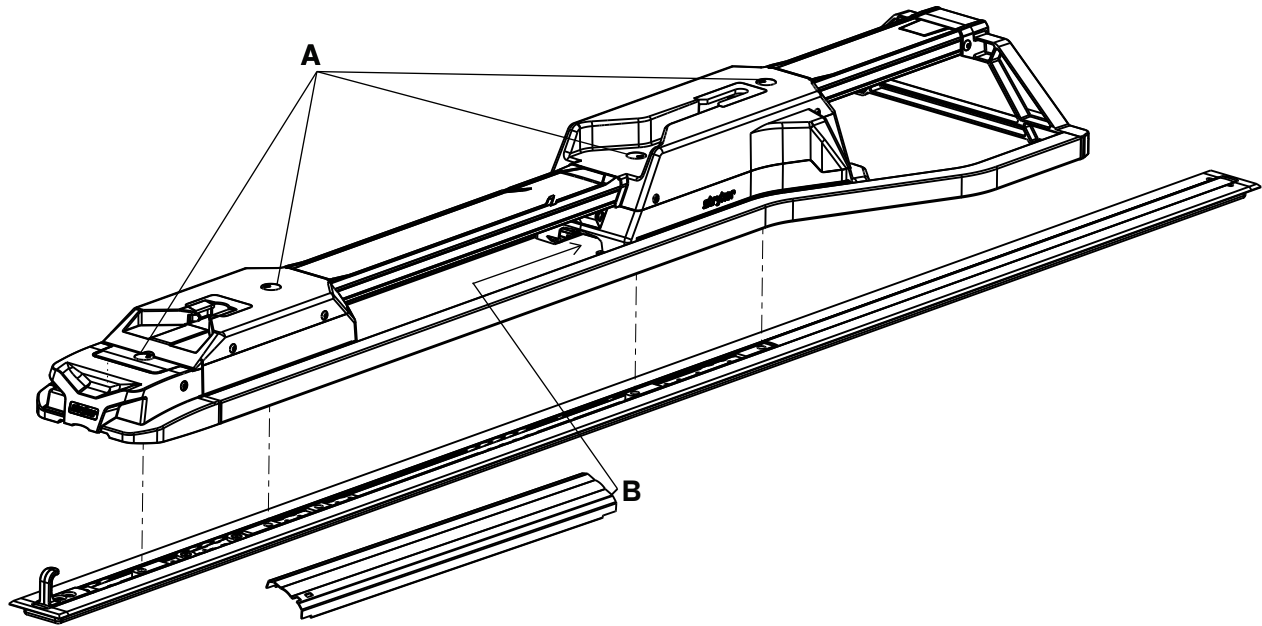

Σχήμα 8 – Προσάρτηση του εξαρτήματος στερέωσης

13. Χρησιμοποιώντας κλειδί άλλην 3/8", τοποθετήστε τον κοχλία της προσαρτημένης πλάκας δαπέδου που είναι πλησιέστερα στην πλευρά της κεφαλής.
14. Χρησιμοποιώντας κλειδί άλλην 3/8", τοποθετήστε τους άλλους τρεις κοχλίες της προσαρτημένης πλάκας δαπέδου (A) στα δύο στηρίγματα (Σχήμα 8).
15. Χρησιμοποιώντας ροπόκλειδο, σφίξτε όλους τους κοχλίες της πλάκας δαπέδου έως τα 81,35+/-13,56 Nm (60±10 ft-lb).

ΠΡΟΕΙΔΟΠΟΙΗΣΗ - Να επιβεβαιώνετε πάντοτε ότι έχετε σφίξει και τους τέσσερις κοχλίες της πλάκας δαπέδου στη συνιστώμενη ροπή στρέψης.

16. Κλείστε τα περιστρεφόμενα καλύμματα.
17. Εισαγάγετε την πλευρά χωρίς εγκοπή της διάταξης του κεντρικού καλύμματος (6392-001-011) (B) στο άνοιγμα του περιβλήματος της πλευράς κεφαλής (Σχήμα 8).
18. Κατεβάστε τη διάταξη του κεντρικού καλύμματος για να την ευθυγραμμίσετε με την πλάκα δαπέδου.
19. Σύρετε τη διάταξη του κεντρικού καλύμματος στο άνοιγμα του περιβλήματος της πλευράς ποδιών.
20. Συνεχίστε να σύρετε τη διάταξη του κεντρικού καλύμματος προς την πλευρά των ποδιών, μέχρι να περάσει ο στυλίσκος μέσα από την εγκοπή.
21. Συμπληρώστε τη *Λίστα ελέγχου εγκατάστασης* (σελίδα 24).

Λίστα ελέγχου εγκατάστασης

Ακολουθήστε αυτήν τη λίστα ελέγχου με ένα συμβατό με το **Performance-LOAD** φορείο **Power-PRO** (μοντέλο 6500, 6506, 6516) ή φορείο **Performance-PRO** (μοντέλο 6086).

- _____ Βεβαιωθείτε ότι δεν έχετε κανένα μη χρησιμοποιημένο εξάρτημα μετά την εγκατάσταση. Το σύστημα **Performance-LOAD** που διαθέτετε δεν αποστέλλεται με κανένα επιπλέον εξάρτημα. Εάν έχετε οποιοδήποτε μη χρησιμοποιημένο εξάρτημα μετά την εγκατάσταση, καλέστε το τμήμα σέρβις της Stryker.
- _____ Χρησιμοποιώντας ροπόκλειδο, ξαναελέγξτε ότι και οι τέσσερις κοχλίες της προσαρτημένης πλάκας δαπέδου (A) είναι σφιγμένοι στα 81,35+/-13,56 Nm. (Σχήμα 8).
- _____ Ελέγξτε οπτικά ότι όλοι οι κοχλίες και οι βίδες έχουν σφίξει σωστά, χωρίς ενδείξεις εξαρτημάτων στερέωσης που να προεξέχουν ή να λείπουν.
- _____ Σηκώστε τον προφυλακτήρα του οχήματος στην ανυψωμένη θέση, εάν διαθέτει.
- _____ Φορτώστε το φορείο που είναι συμβατό με το **Performance-LOAD** στο **Performance-LOAD**.
- _____ Ελέγξτε ότι ο πείρος της πλευράς κεφαλής ολισθαίνει ελεύθερα στη διασύνδεση της πλευράς κεφαλής. Σε αντίθετη περίπτωση, καλέστε το τμήμα σέρβις της Stryker.
- _____ Βεβαιωθείτε ότι το φορείο είναι ασφαλισμένο στο **Performance-LOAD** τραβώντας δυνατά την πλευρά ποδιών του φορείου προς τα μέσα και προς τα έξω και πλευρικά.
- _____ Πιέστε το κουμπί απελευθέρωσης στην πλευρά ποδιών του **Performance-LOAD** και ωθήστε προς την πλευρά κεφαλής για να απασφαλίσετε το εξάρτημα στερέωσης. Τραβήξτε για να αφαιρέσετε το φορείο από την καμπίνα ασθενούς του οχήματος. Βεβαιωθείτε ότι το φορείο έχει απελευθερωθεί.
- _____ Για ασθενοφόρα τύπου II ή εάν η κεντρική γραμμή του φορείου απέχει 17-1/2 ίντσες (44,5 cm) ή λιγότερο από το τοίχωμα του οχήματος, βεβαιωθείτε ότι είναι εγκατεστημένη η προαιρετική διάταξη οδηγού τροχών (6390-027-000). Σημειώστε Δ/Ε εάν δεν απαιτείται οδηγός τροχών.
- _____ Εάν είναι εξοπλισμένο με επαγωγική φόρτιση, εγκαταστήστε μια εξαντλημένη μπαταρία φορείου σε συμβατό με το **Performance-LOAD** φορείο **Power-PRO**, φορτώστε το φορείο στο **Performance-LOAD**. Βεβαιωθείτε ότι η ενδεικτική λυχνία LED της μπαταρίας του φορείου αναβοσβήνει με πράσινο χρώμα, για να υποδείξει ότι φορτίζεται.

Αριθμός σειράς προϊόντος:			
Εγκαταστάθηκε από:		Ημερομηνία:	
Επιθεωρήθηκε από:		Ημερομηνία:	

Σημείωση - Διατηρήστε ένα αντίγραφο αυτού του αρχείου για τουλάχιστον επτά χρόνια.

Λειτουργία

Κατευθυντήριες οδηγίες λειτουργίας

ΠΡΟΕΙΔΟΠΟΙΗΣΗ

- Να επιβεβαιώνετε πάντοτε τη λειτουργικότητα του **Performance-LOAD** πριν από τη χρήση. Σε αντίθετη περίπτωση ενδέχεται να προκληθεί τραυματισμός του ασθενούς ή του χειριστή.
 - Να είστε πάντοτε προσεκτικοί όταν κινείστε γύρω από την καμπίνα ασθενούς του οχήματος, για να αποφύγετε τυχόν παραπάτημα στο **Performance-LOAD**.
 - Να είστε πάντοτε προσεκτικοί όταν χειρίζεστε το **Performance-LOAD** σε αντίξοες καιρικές συνθήκες (για παράδειγμα βροχή, πάγος, χιόνι).
 - Να χειρίζεστε πάντοτε το φορείο ή το **Performance-LOAD** μόνο όταν όλα τα άτομα είναι μακριά από τους μηχανισμούς. Η εμπλοκή στους μηχανισμούς του ηλεκτρικού φορείου ή του **Performance-LOAD** μπορεί να προκαλέσει σοβαρό τραυματισμό.
 - Να εξασκείστε πάντοτε στη φόρτωση και την εκφόρτωση του φορείου με το **Performance-LOAD** μέχρι να κατανοήσετε πλήρως τη λειτουργία του προϊόντος. Η ακατάλληλη χρήση μπορεί να προκαλέσει τραυματισμό.
 - Μην αφήνετε μη εκπαιδευμένο προσωπικό να βοηθήσει στον χειρισμό του **Performance-LOAD**. Οι μη εκπαιδευμένοι τεχνικοί/το μη εκπαιδευμένο προσωπικό μπορεί να προκαλέσουν τραυματισμό στον ασθενή ή στους ίδιους.
 - Να χρησιμοποιείτε πάντοτε και τα δύο χέρια όταν χειρίζεστε το φορείο. Το **Performance-LOAD** είναι μόνο μια συσκευή υποβοήθησης. Να αξιολογείτε κάθε κατάσταση για να προσδιορίσετε τον τρόπο κατανομής και ανύψωσης του βάρους που μεταφέρετε.
 - Να χρησιμοποιείτε πάντοτε αρκετούς χειριστές για τη διαχείριση των δυνάμεων που απαιτούνται για τη φόρτωση ή την εκφόρτωση, όταν διαχειρίζεστε βάρη άνω των 400 λιβρών (181 kg). Για την αύξηση της ασφάλειας, οι χειριστές θα πρέπει να πραγματοποιούν τη φόρτωση ή την εκφόρτωση σε επίπεδες επιφάνειες. Για ύψη πλατφόρμας οχήματος 36 ιντσών (91 cm), μπορεί να χρειαστεί να πραγματοποιήσετε την εκφόρτωση με τα χέρια.
 - Να αποφεύγετε πάντοτε τις ακραίες γωνίες παρκαρίσματος.
-
- Ελέγξτε το **Performance-LOAD** ως προς τη σωστή λειτουργία του προτού ξεκινήσετε κάθε βάρδια.
 - Να χειρίζεστε το **Performance-LOAD** με το όχημα σε επίπεδη επιφάνεια, εάν είναι δυνατόν.
 - Εάν δεν μπορείτε να εκφορτώσετε ένα κατελημμένο φορείο από την καμπίνα ασθενούς του οχήματος, χρησιμοποιήστε μια σανίδα για να εκφορτώσετε τον ασθενή.

Γρήγορη αφαίρεση του Performance-LOAD

Μπορείτε να χρησιμοποιήσετε τα παρεχόμενα εργαλεία για γρήγορη αφαίρεση του **Performance-LOAD** από την καμπίνα ασθενούς του οχήματος, εάν είναι απαραίτητο.

Για γρήγορη αφαίρεση του **Performance-LOAD**:

1. Αφαιρέστε τη διάταξη κεντρικού καλύμματος (6390-001-011) από το περίβλημα της πλευράς κεφαλής.
2. Αφαιρέστε το κλειδί άλλεν και την προέκταση του εργαλείου αφαίρεσης από τη διάταξη κεντρικού καλύμματος (Σχήμα 9).

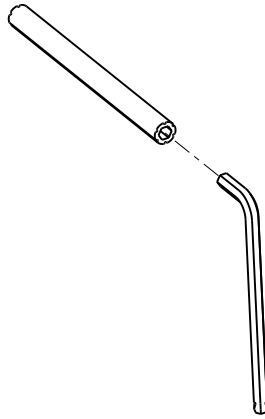

Σχήμα 9 – Κλειδί άλλεν και προέκταση του εργαλείου αφαίρεσης

3. Περιστρέψτε τα περιστρεφόμενα καλύμματα κατά μισή στροφή για να αποκτήσετε πρόσβαση στους κοχλίες της της προσαρτημένης πλάκας δαπέδου που βρίσκονται κάτω από τα καλύμματα
4. Εισαγάγετε το μικρό άκρο του κλειδιού άλλεν (0057-011-000) στην προέκταση του εργαλείου αφαίρεσης (6392-001-406) για να χαλαρώσετε τους τέσσερις κοχλίες.

Σημείωση - Δεν μπορείτε να αφαιρέσετε τους τέσσερις κοχλίες της πλάκας δαπέδου, καθώς αυτοσυγκρατούνται εντός του **Performance-LOAD**.

5. Αφαιρέστε προσεκτικά τη διάταξη στερέωσης από τη διάταξη της πλάκας δαπέδου.
6. Εάν διαθέτει επαγωγική φόρτιση, αποσυνδέστε το κόκκινο σύρμα από το κόκκινο σύρμα και το μαύρο σύρμα από το μαύρο σύρμα, για να αποσυνδέσετε τη διάταξη στερέωσης από το καλώδιο αγκύρωσης στο όχημα.

Για επανεγκατάσταση, βλ. *Εγκατάσταση του Performance-LOAD* (σελίδα 20).

Έλεγχος της στάθμης ισχύος της μπαταρίας

Χρησιμοποιήστε την ενδεικτική λυχνία LED της μπαταρίας του φορείου, για να ελέγξετε το επίπεδο ισχύος της μπαταρίας **SMRT Pak**. Μια φορτισμένη μπαταρία **SMRT Pak**, σε λειτουργική κατάσταση, παρέχει έως και 25 κλήσεις με ασθενή 250 λιβρών (113 kg) (τα πραγματικά αποτελέσματα μπορεί να ποικίλουν). Το σύστημα **Power-PRO 24 VDC** και η μπαταρία **SMRT Pak** είναι βαθμονομημένα για 2,4 αμπερώρια ηλεκτρικής ενέργειας.

ΠΡΟΕΙΔΟΠΟΙΗΣΗ - Μην αφαιρείτε την μπαταρία όταν είναι ενεργοποιημένο το φορείο.

ΠΡΟΣΟΧΗ - Να φορτίζετε πάντοτε την μπαταρία προτού χρησιμοποιήσετε το προϊόν. Αν η μπαταρία δεν έχει φορτιστεί ή έχει εξαντληθεί, μπορεί να υποβαθμιστεί η απόδοση του προϊόντος.

Για να ελέγξετε το επίπεδο ισχύος της μπαταρίας, πατήστε το κουμπί σύμπτυξης (-) στον διακόπτη ελέγχου του φορείου για να ενεργοποιήσετε την ενδεικτική λυχνία LED της μπαταρίας του φορείου. Η ενδεικτική λυχνία LED της μπαταρίας του φορείου βρίσκεται στο περίβλημα του πίνακα ελέγχου στην πλευρά των ποδιών (εμφανίζεται ως σύμβολο μπαταρίας).

- Η λυχνία LED παραμένει μόνιμα πράσινη όταν η μπαταρία έχει πλήρες φορτίο ή έχει επαρκές φορτίο ισχύος μπαταρίας.

Σημείωση - Για βέλτιστα αποτελέσματα, χρησιμοποιείτε την μπαταρία **SMRT Pak** μέχρι η ενδεικτική λυχνία LED της μπαταρίας του φορείου αλλάξει από μόνιμα πράσινη σε πορτοκαλί που αναβοσβήνει.

- Η λυχνία LED αναβοσβήνει με πορτοκαλί χρώμα όταν πρέπει να φορτίσετε ή να αντικαταστήσετε την μπαταρία

Σημείωση - Η ενδεικτική λυχνία LED της μπαταρίας του φορείου δεν χρειάζεται να αναβοσβήνει με πορτοκαλί χρώμα για να αφαιρέσετε και να αντικαταστήσετε την μπαταρία **SMRT Pak**. Ωστόσο, αυτό θεωρείται η καλύτερη πρακτική. Μπορείτε να αφαιρέσετε και να επαναφορτίσετε την μπαταρία **SMRT Pak** οποιαδήποτε στιγμή.

- Η λυχνία LED είναι μόνιμα πορτοκαλί για να υποδείξει σφάλμα της μπαταρίας.

Σημείωση

- Να χρησιμοποιείτε μόνο μπαταρίες εγκεκριμένες από την Stryker.
- Εάν διαθέτει, το ηλεκτρικό εξάρτημα στερέωσης φορείου φορτίζει αυτόματα την μπαταρία **SMRT Pak**. Η αυτόματη φόρτιση πραγματοποιείται όταν ασφαρίζετε το φορείο στο ηλεκτρικό εξάρτημα στερέωσης του φορείου (δεν απαιτείται καλώδιο ή σύνδεσμοι). Η ενδεικτική λυχνία LED της μπαταρίας του φορείου αναβοσβήνει με πράσινο χρώμα στιγμιαία για να υποδείξει ότι φορτίζεται.
- Η αυτόματη φόρτιση θα πραγματοποιηθεί μόνο με μπαταρίες **SMRT Pak**.

Χρήση μη αναβαθμισμένου φορείου με πλαίσιο σχήματος X για περιστατικό με πολλούς τραυματίες

Μπορείτε να χρησιμοποιήσετε ορισμένα μη συμβατά φορεία, συμπεριλαμβανομένων των περισσότερων φορείων με πλαίσιο σχήματος X, για περιστατικό με πολλούς τραυματίες, όταν διαθέτουν τον προαιρετικό εξοπλισμό για πολλούς τραυματίες για το **Performance-LOAD** και χειροκίνητο σύστημα στερέωσης φορείου της Stryker.

Οι λειτουργίες φόρτωσης και εκφόρτωσης είναι ίδιες με τις οδηγίες για τη χειροκίνητη φόρτωση και εκφόρτωση ενός φορείου.

Εκφόρτωση συμβατού φορείου από το Performance-LOAD

ΠΡΟΕΙΔΟΠΟΙΗΣΗ

- Να φορτώνετε και να εκφορτώνετε πάντοτε ένα κατελιημένο φορείο σε όχημα με τουλάχιστον δύο εκπαιδευμένους χειριστές.
- Να είστε πάντοτε έτοιμοι να υποστηρίξετε όλο το βάρος του φορείου και του ασθενούς όταν εκφορτώνετε ένα φορείο από την καμπίνα ασθενούς του οχήματος.
- Να ελέγχετε πάντοτε για σεντόνια, ιμάντες συγκράτησης ή υπολείμματα που μπορεί να έχουν παγιδευτεί στους τροχούς μεταφοράς ή στους τροχούς φόρτωσης του φορείου.
- Μην προεκτείνετε τη βάση του φορείου ενόσω είναι ασφαλισμένο στο **Performance-LOAD**.

-
1. Πιέστε και κρατήστε πατημένο το κουμπί απελευθέρωσης στην πλευρά ποδιών του συστήματος **Performance-LOAD** και ωθήστε το φορείο προς την πλευρά κεφαλής της καμπίνας ασθενούς του οχήματος για να μειώσετε το φορτίο στην ασφάλεια.
 2. Πιάστε το πλαίσιο του φορείου στην πλευρά ποδιών για να αποσύρετε το φορείο από την καμπίνα ασθενούς του οχήματος.

Για το μοντέλο 6500, το μοντέλο 6506 και το μοντέλο 6516 με το **Performance-LOAD**:

- Χειριστής 1: Πιάστε το πλαίσιο του φορείου στην πλευρά ποδιών. Ενόσω υποστηρίζετε το βάρος του φορείου, κατευθύνετε και τραβήξτε το φορείο έξω από την καμπίνα ασθενούς του οχήματος, μέχρι να εμπλακεί το άγκιστρο ασφαλείας. Πατήστε και κρατήστε πατημένο το κουμπί προέκτασης (+) στον διακόπτη ελέγχου του φορείου, για την προέκταση του φορείου, μέχρι οι τροχοί του φορείου να ακουμπήσουν στο έδαφος.
- Χειριστής 2: Πιάστε το εξωτερικό κιγκλίδωμα για να σταθεροποιήσετε το φορείο. Απασφαλίστε το άγκιστρο ασφαλείας, όταν η βάση είναι πλήρως εκτεταμένη.

Για το μοντέλο 6086 με το **Performance-LOAD**:

- Χειριστής 1: Πιάστε το πλαίσιο του φορείου. Ενώσω υποστηρίζετε το βάρος του φορείου, κατευθύνετε και τραβήξτε το φορείο έξω από την καμπίνα ασθενούς του οχήματος, μέχρι να εμπλακεί το άγκιστρο ασφαλείας.
- Χειριστής 2: Πιάστε το πλαίσιο της βάσης, όπου υποδεικνύεται, ανασηκώστε ελαφρώς και χαμηλώστε το πλαίσιο της βάσης στην πλήρως εκτεταμένη θέση της, ενώσω ο χειριστής 1 πιέζει και κρατά πατημένη τη λαβή χειροκίνητης απελευθέρωσης του φορείου. Βεβαιωθείτε ότι οι τροχοί του φορείου βρίσκονται στο έδαφος.
- Χειριστής 1 (πλευρά ποδιών): Απελευθερώστε τη λαβή χειροκίνητης απελευθέρωσης του φορείου για να ασφαλίσετε το πτυσσόμενο σύστημα κύλισης στην εκτεταμένη θέση.
- Χειριστής 2: Απασφαλίστε το άγκιστρο ασφαλείας, όταν η βάση είναι πλήρως εκτεταμένη.

Φόρτωση συμβατού φορείου στο Performance-LOAD

ΠΡΟΕΙΔΟΠΟΙΗΣΗ

- Να φορτώνετε και να εκφορτώνετε πάντοτε ένα κατειλημμένο φορείο σε όχημα με τουλάχιστον δύο εκπαιδευμένους χειριστές.
- Να επιτρέπεται στους ασθενείς πάντοτε να εισέρχονται στην καμπίνα ασθενούς του οχήματος μετά τη φόρτωση του φορείου στην καμπίνα ασθενούς του οχήματος.
- Να ελέγχετε πάντοτε για σεντόνια, ιμάντες συγκράτησης ή υπολείμματα που μπορεί να έχουν παγιδευτεί στους τροχούς μεταφοράς ή στους τροχούς φόρτωσης του φορείου.

ΠΡΟΣΟΧΗ - Μην ωθείτε το φορείο στην καμπίνα ασθενούς του οχήματος μέχρι να συμπτύξετε πλήρως τη βάση του φορείου.

1. Σηκώστε τον προφυλακτήρα του οχήματος στην ανυψωμένη θέση, εάν διαθέτει.
2. Προεκτείνετε πλήρως και ασφαλίστε το συμπτυσσόμενο τμήμα κεφαλής του φορείου προτού φορτώσετε το φορείο στο ηλεκτρικό εξάρτημα στερέωσης φορείου.
3. Τοποθετήστε το φορείο σε θέση φόρτωσης (οποιαδήποτε θέση όπου οι τροχοί φόρτωσης φτάνουν στο ύψος του δαπέδου της καμπίνας ασθενούς του οχήματος).
4. Κυλήστε το φορείο στην ανοικτή καμπίνα ασθενούς του οχήματος.
5. Ωθήστε το φορείο προς τα εμπρός, μέχρι να βρεθούν οι τροχοί φόρτωσης στην καμπίνα ασθενούς του οχήματος και η ράβδος ασφαλείας διέλθει από το άγκιστρο ασφαλείας.

Σημείωση - Για το μέγιστο διάκενο για την ανύψωση της βάσης, τραβήξτε το φορείο προς τα έξω, μέχρι να συνδεθεί η ράβδος ασφαλείας στο άγκιστρο ασφαλείας.

Για το μοντέλο 6500, το μοντέλο 6506 και το μοντέλο 6516 με το **Performance-LOAD**:

- Πιάστε το πλαίσιο του φορείου στην πλευρά ποδιών.
- Ανασηκώστε την πλευρά ποδιών του φορείου και πιέστε και κρατήστε πατημένο το κουμπί σύμπτυξης (-) στον διακόπτη ελέγχου του φορείου για να συμπτύξετε πλήρως το πτυσσόμενο σύστημα κύλισης του φορείου.

Σημείωση - Το πτυσσόμενο σύστημα κύλισης του φορείου θα συμπτυχθεί σε λιγότερο από τρία δευτερόλεπτα.

Για το μοντέλο 6086 με το **Performance-LOAD**:

- Χειριστής 1 (πλευρά ποδιών): Πιάστε το πλαίσιο του φορείου στην πλευρά ποδιών. Πιέστε και κρατήστε τη λαβή χειροκίνητης απελευθέρωσης του φορείου.
 - Χειριστής 2 (στο πλάι): Πιάστε το εξωτερικό κιγκλίδωμα για να σταθεροποιήσετε το φορείο. Κατόπιν, πιάστε το πλαίσιο της βάσης. Αφού ο χειριστής της πλευράς ποδιών έχει ανασηκώσει το φορείο και πιέσει τη λαβή χειροκίνητης απελευθέρωσης του φορείου, συμπύξτε το πτυσσόμενο σύστημα κύλισης με το ένα χέρι και κρατήστε το στη θέση του.
 - Χειριστής 1 (πλευρά ποδιών): Απελευθερώστε τη λαβή χειροκίνητης απελευθέρωσης του φορείου για να ασφαλίσετε το πτυσσόμενο σύστημα κύλισης στη συμπυγμένη θέση.
6. Ωθήστε το φορείο στην καμπίνα ασθενούς του οχήματος, μέχρι να ασφαλιστεί στο εξάρτημα στερέωσης του φορείου.
 7. Βεβαιωθείτε ότι το φορείο είναι ασφαλισμένο στο εξάρτημα στερέωσης του φορείου τραβώντας δυνατά την πλευρά ποδιών του φορείου προς τα μέσα και προς τα έξω και πλευρικά.

Καθαρισμός

ΠΡΟΕΙΔΟΠΟΙΗΣΗ - Να χρησιμοποιείτε πάντοτε τα κατάλληλα μέσα ατομικής προστασίας κατά το πλύσιμο με νερό υπό πίεση, για να αποφύγετε την εισπνοή τυχόν μολυσματικών παραγόντων. Το πλύσιμο με νερό υπό πίεση μπορεί να απελευθερώσει μολυσματικούς παράγοντες.

ΠΡΟΣΟΧΗ - Μην καθαρίζετε, μην απολυμαίνετε και μην πραγματοποιείτε σέρβις ή συντήρηση ενόσω το προϊόν χρησιμοποιείται.

Το προϊόν μπορεί να πλυθεί με νερό υπό πίεση. Το προϊόν μπορεί να εμφανίσει ίχνη οξειδωσης ή χρωματικής αλλοίωσης από τις συνεχείς πλύσεις. Δεν πρόκειται να προκληθεί υποβάθμιση της απόδοσης του προϊόντος από το πλύσιμο με νερό υπό πίεση, εφόσον ακολουθείτε τις σωστές διαδικασίες.

- Ακολουθήστε με ακρίβεια τις συστάσεις αραίωσης του παρασκευαστή του διαλύματος καθαρισμού.
- Πραγματοποιείτε πλύση με νερό υπό πίεση με τα συνιστώμενα καθαριστικά. Πλύνετε το προϊόν με λάστιχο και στεγνώστε με πετσέτα τον οδηγό.
- Πλύνετε με νερό υπό πίεση τα κιγκλιδώματα και τις πλάκες διασύνδεσης με συσκευή χειρός ή σκουπίστε το προϊόν με ένα καθαρό πανί και τα συνιστώμενα καθαριστικά.

Σημείωση - Το νερό που εισέρχεται στο σύστημα **Performance-LOAD** θα αποστραγγιστεί, διαμέσου του σωλήνα αποστράγγισης, προς το κάτω μέρος του οχήματος.

Απολύμανση

ΠΡΟΣΟΧΗ

- Μην καθαρίζετε, μην απολυμαίνετε και μην πραγματοποιείτε σέρβις ή συντήρηση ενόσω το προϊόν χρησιμοποιείται.

Γενικά, όταν χρησιμοποιούνται στις συγκεντρώσεις που συνιστώνται από τον παρασκευαστή, μπορείτε να χρησιμοποιήσετε είτε φαινολικού είτε τεταρτοταγούς (με εξαίρεση το **Virex® TB**) τύπου απολυμαντικά. Δεν συνιστώνται για χρήση τα ιωδοφόρου τύπου απολυμαντικά, επειδή μπορεί να δημιουργήσουν λεκέδες.

Τα συνιστώμενα απολυμαντικά για τις επιφάνειες του προϊόντος περιλαμβάνουν τα εξής:

- Τεταρτοταγή (δραστικό συστατικό – χλωριούχο αμμώνιο) που περιέχουν λιγότερο από 3% αιθέρα γλυκόλης
- Φαινολικά (δραστικό συστατικό – ορθοφαινολοφαινόλη)
- Χλωριωμένο λευκαντικό διάλυμα [χρησιμοποιήστε διάλυμα απολύμανσης έως και 10.000 ppm διαθέσιμου χλωρίου για το Ηνωμένο Βασίλειο (941 ml διαλύματος υποχλωριώδους νατρίου 5,25% ανά 4.000 ml νερού)]
- Αλκοόλη (δραστικό συστατικό – ισοπροπυλική αλκοόλη 70%)

Για να περάσετε την καρέκλα με απολυμαντικό ανάμεσα στις χρήσεις, ακολουθήστε τα εξής βήματα:

1. Ακολουθήστε με ακρίβεια τις συστάσεις αραίωσης του παρασκευαστή.
2. Εφαρμόστε το συνιστώμενο απολυμαντικό διάλυμα με ψεκασμό ή προεμπροτισμένα μανδύλια.
3. Πλύντε με το χέρι όλες τις επιφάνειες του προϊόντος με το συνιστώμενο απολυμαντικό.
4. Απολυμάνετε όλες τις εκτεθειμένες επιφάνειες. Δώστε προσοχή στις επιφάνειες συχνής επαφής.
5. Ακολουθήστε τις οδηγίες του παρασκευαστή του απολυμαντικού διαλύματος για την κατάλληλη διάρκεια επαφής και τις απαιτήσεις έκπλυσης.
6. Στεγνώστε το προϊόν σχολαστικά πριν το επαναχρησιμοποιήσετε.

Αποφύγετε την υπερβολική διαβροχή. Μην αφήσετε το προϊόν να παραμείνει υγρό.

Ακολουθήστε τις συστάσεις αραίωσης του παρασκευαστή για την κατάλληλη διάρκεια επαφής και τις απαιτήσεις έκπλυσης. Ακολουθήστε τις κατευθυντήριες οδηγίες του παρασκευαστή της χημικής ουσίας για σωστή απολύμανση.

Σημείωση - Πάντα να σκουπίζετε με καθαρό νερό και να στεγνώνετε όλα τα προϊόντα μετά την απολύμανση. Ορισμένα απολυμαντικά είναι εκ φύσεως διαβρωτικά και μπορεί να προκαλέσουν ζημιά στο προϊόν. Αν δεν εκπλύνετε και δεν στεγνώσετε το προϊόν, μπορεί να παραμείνουν διαβρωτικά υπολείμματα στην επιφάνεια του προϊόντος. Αυτά τα διαβρωτικά υπολείμματα θα μπορούσαν να προκαλέσουν πρόωρη υποβάθμιση κρίσιμων εξαρτημάτων. Αν δεν ακολουθήσετε τις παρούσες οδηγίες απολύμανσης, μπορεί να ακυρωθεί η εγγύησή σας.

Προληπτική συντήρηση

Καθιερώστε και ακολουθείτε ένα πρόγραμμα συντήρησης και τηρείτε αρχείο με τις ενέργειες συντήρησης. Διακόψτε τη χρήση του προϊόντος πριν εκτελέσετε επιθεώρηση προληπτικής συντήρησης. Μπορεί να χρειαστεί να κάνετε ελέγχους προληπτικής συντήρησης συχνότερα, ανάλογα με τη χρήση του προϊόντος. Η συντήρηση πρέπει να γίνεται μόνο από αρμόδιο προσωπικό.

Κάθε μήνα

Έλεγχος	Καθημερινά
Διασύνδεση πλευράς ποδιών και διασύνδεση πλευράς κεφαλής	Καθαρισμός υπολειμμάτων

Κάθε τρεις μήνες

Έλεγχος	Καθημερινά
Χαλαρά εξαρτήματα στερέωσης	Αντικατάσταση εάν είναι χαλαρά

Κάθε δώδεκα μήνες

Έλεγχος	Καθημερινά
Όλα τα εξαρτήματα	Αντικατάσταση φθαρμένων εξαρτημάτων, συμπεριλαμβανομένων των καλυμμάτων, των οδηγών του φορείου και της διάταξης ασφάλισης, εάν είναι απαραίτητο
Πλήρης λειτουργικότητα	Βλ. <i>Λίστα ελέγχου εγκατάστασης</i> (σελίδα 24)

Πληροφορίες περί ηλεκτρομαγνητικής συμβατότητας (ΗΜΣ)

Καθοδήγηση και δήλωση του κατασκευαστή - ηλεκτρομαγνητικές εκπομπές		
<p>Το Performance-LOAD προορίζεται για χρήση στο ηλεκτρομαγνητικό περιβάλλον που καθορίζεται παρακάτω. Ο πελάτης ή ο χρήστης του Performance-LOAD θα πρέπει να διασφαλίζει ότι χρησιμοποιείται σε τέτοιου είδους περιβάλλον.</p>		
Δοκιμή εκπομπών	Συμμόρφωση	Ηλεκτρομαγνητικό περιβάλλον
Εκπομπές ραδιοσυχνοτήτων κατά CISPR 11	Ομάδα 2	Το σύστημα Performance-LOAD πρέπει να εκπέμψει ηλεκτρομαγνητική ενέργεια για να πραγματοποιήσει τη λειτουργία για την οποία προορίζεται. Ο παρακείμενος ηλεκτρονικός εξοπλισμός μπορεί να επηρεαστεί.
Εκπομπές ραδιοσυχνοτήτων κατά CISPR 11	Κατηγορία Α	Το σύστημα Performance-LOAD είναι κατάλληλο για χρήση σε όλες τις εγκαταστάσεις, εκτός των οικιακών εγκαταστάσεων και εκείνων που συνδέονται απευθείας με το δημόσιο δίκτυο παροχής ρεύματος χαμηλής τάσης, το οποίο τροφοδοτεί κτίρια που χρησιμοποιούνται ως κατοικίες.

Συνιστώμενες αποστάσεις διαχωρισμού μεταξύ φορητών και κινητών συσκευών επικοινωνίας με ραδιοσυχνότητες και του Performance-LOAD			
<p>Το Performance-LOAD προορίζεται για χρήση σε ηλεκτρομαγνητικό περιβάλλον ελεγχόμενων διαταραχών λόγω ακτινοβολούμενων ραδιοσυχνοτήτων. Ο πελάτης ή ο χρήστης του Performance-LOAD είναι δυνατό να βοηθήσει στην πρόληψη τυχόν ηλεκτρομαγνητικών παρεμβολών διατηρώντας ελάχιστη απόσταση μεταξύ του φορητού και κινητού εξοπλισμού επικοινωνίας με ραδιοσυχνότητες (πομποί) και του Performance-LOAD, όπως συνιστάται παρακάτω, ανάλογα με τη μέγιστη ισχύ εξόδου του εξοπλισμού επικοινωνίας.</p>			
Μέγιστη ονομαστική τιμή ισχύος εξόδου του πομπού W	Απόσταση διαχωρισμού, ανάλογα με τη συχνότητα του πομπού m		
	150 kHz έως 80 MHz d = (1,2) (√P)	80 MHz έως 800 MHz d = (0,18) (√P)	800 MHz έως 2,5 GHz d = (0,35) (√P)
0,01	0,12	0,035	0,07
0,1	0,38	0,11	0,22
1	1,2	0,35	0,7
10	3,8	1,1	2,2
100	12	3,5	7
<p>Για πομπούς με μέγιστη ονομαστική τιμή ισχύος εκπομπής διαφορετική από τις τιμές που παρατίθενται παραπάνω, η συνιστώμενη απόσταση διαχωρισμού d σε μέτρα (m) μπορεί να υπολογιστεί μέσω της εξίσωσης που ισχύει για τη συχνότητα του πομπού, όπου P είναι η μέγιστη ονομαστική τιμή ισχύος εκπομπής του πομπού σε Watt (W), σύμφωνα με τον κατασκευαστή του πομπού. Σημείωση 1: Στα 80 MHz και 800 MHz, εφαρμόζεται η απόσταση διαχωρισμού για το υψηλότερο εύρος συχνοτήτων. Σημείωση 2: Αυτές οι κατευθυντήριες οδηγίες ενδέχεται να μην ισχύουν σε όλες τις περιπτώσεις. Η διάδοση της ηλεκτρομαγνητικής ακτινοβολίας επηρεάζεται από την απορρόφηση και την ανάκλαση από δομές, αντικείμενα και άτομα.</p>			

Καθοδήγηση και δήλωση του κατασκευαστή – ηλεκτρομαγνητική ατρωσία

Το **Performance-LOAD** είναι κατάλληλο για χρήση στο ηλεκτρομαγνητικό περιβάλλον που καθορίζεται παρακάτω. Ο πελάτης ή ο χρήστης του **Performance-LOAD** θα πρέπει να διασφαλίζει ότι χρησιμοποιείται σε τέτοιου είδους περιβάλλον.

Έλεγχος ατρωσίας	Επίπεδο ελέγχου κατά EN/IEC 60601	Επίπεδο συμμόρφωσης	Ηλεκτρομαγνητικό περιβάλλον-καθοδήγηση
Ηλεκτροστατική εκφόρτιση (ESD) IEC 61000-4-2	+8 kV σε επαφή ±15 kV στον αέρα	±8 kV σε επαφή ±15 kV στον αέρα	Τα δάπεδα πρέπει να είναι κατασκευασμένα από ξύλο, μπετόν ή κεραμικό πλακάκι. Εάν τα δάπεδα καλύπτονται από συνθετικό υλικό, η σχετική υγρασία θα πρέπει να είναι τουλάχιστον 30%.
Μαγνητικό πεδίο συχνότητας ισχύος (50/60 Hz) IEC 61000-4-8	30 A/m	30 A/m	Τα μαγνητικά πεδία συχνότητας ισχύος θα πρέπει να φθάνουν στα χαρακτηριστικά επίπεδα μιας τυπικής θέσης σε ένα τυπικό εμπορικό ή νοσοκομειακό περιβάλλον.

Σημείωση: U_T είναι η τάση δικτύου εναλλασσόμενου ρεύματος πριν από τις εφαρμογές του επιπέδου ελέγχου.

Καθοδήγηση και δήλωση του κατασκευαστή – ηλεκτρομαγνητική ατρωσία

<p>Αγόμενες ραδιοσυχνότητες IEC 61000-4-6</p> <p>Ακτινοβολούμενες ραδιοσυχνότητες IEC 61000-4-3</p>	<p>3 Vrms 150 kHz έως 80 MHz</p> <p>10 V/m 80 MHz έως 2,5 GHz</p>	<p>3 Vrms</p> <p>10 V/m</p>	<p>Ο φορητός και ο κινητός εξοπλισμός επικοινωνίας με ραδιοσυχνότητες δεν θα πρέπει να χρησιμοποιείται σε απόσταση από οποιοδήποτε τμήμα του Performance-LOAD, συμπεριλαμβανομένων των καλωδίων, μικρότερη από τη συνιστώμενη απόσταση διαχωρισμού, όπως αυτή υπολογίζεται από την εξίσωση που ισχύει για τη συχνότητα του πομπού.</p> <p>Συνιστώμενη απόσταση διαχωρισμού</p> <p>$D = (0,35) (\sqrt{P})$</p> <p>80 MHz έως 800 MHz</p> <p>$D = (0,70) (\sqrt{P})$</p> <p>800 MHz έως 2,5 GHz</p> <p>όπου P είναι η μέγιστη ονομαστική τιμή ισχύος εκπομπής του πομπού σε Watt (W) σύμφωνα με τον κατασκευαστή του πομπού και d είναι η συνιστώμενη απόσταση διαχωρισμού σε μέτρα (m).</p> <p>Η τιμή έντασης πεδίου από σταθερούς πομπούς ραδιοσυχνοτήτων, όπως αυτή ορίζεται από μια επιτόπια ηλεκτρομαγνητική μελέτη^a θα πρέπει να είναι μικρότερη από το επίπεδο συμμόρφωσης σε κάθε εύρος συχνοτήτων.^b</p> <p>Παρεμβολές ενδέχεται να προκύψουν κοντά σε εξοπλισμό που επισημαίνεται με το παρακάτω σύμβολο:</p> 
---	---	-----------------------------	---

Καθοδήγηση και δήλωση του κατασκευαστή – ηλεκτρομαγνητική ατρωσία

Σημείωση 1: Στα 80 MHz και 800 MHz, εφαρμόζεται το υψηλότερο εύρος συχνοτήτων.

Σημείωση 2: Αυτές οι κατευθυντήριες οδηγίες ενδέχεται να μην ισχύουν σε όλες τις περιπτώσεις. Η διάδοση της ηλεκτρομαγνητικής ακτινοβολίας επηρεάζεται από την απορρόφηση και την ανάκλαση από δομές, αντικείμενα και άτομα.

^a Οι τιμές έντασης πεδίου από σταθερούς πομπούς, όπως π.χ. σταθμοί βάσης για τηλέφωνα (κινητά/ασύρματα) που λειτουργούν με ραδιοσυχνότητες και για κινητούς ραδιοπομπούς ξηράς, ερασιτεχνικούς ραδιοφωνικούς σταθμούς, ραδιοφωνικές εκπομπές AM και FM και τηλεοπτικές μεταδόσεις, δεν είναι δυνατό να προβλεφθούν θεωρητικά με ακρίβεια. Για την εκτίμηση του ηλεκτρομαγνητικού περιβάλλοντος από σταθερούς πομπούς ραδιοσυχνοτήτων, θα πρέπει να εξεταστεί το ενδεχόμενο διεξαγωγής επιτόπιας ηλεκτρομαγνητικής μελέτης. Εάν η μετρούμενη ένταση πεδίου στη θέση στην οποία χρησιμοποιείται το **Performance-LOAD** υπερβαίνει το ισχύον επίπεδο συμμόρφωσης ραδιοσυχνοτήτων που αναφέρεται παραπάνω, το σύστημα **Performance-LOAD** θα πρέπει να τεθεί υπό παρακολούθηση για την επαλήθευση της κανονικής λειτουργίας του. Εάν παρατηρηθεί μη φυσιολογική απόδοση, ενδέχεται να χρειαστεί η λήψη πρόσθετων μέτρων, όπως επαναπροσανατολισμός ή αλλαγή της θέσης του **Performance-LOAD**.

^b Στο εύρος συχνοτήτων 150 kHz έως 80 MHz, οι τιμές έντασης πεδίου θα πρέπει να είναι μικρότερες από 3 V/m.

Sistema de sujeción de camilla Performance-LOAD®





Manual de uso

REF 6392



Símbolos

	Consultar el manual/folleto de instrucciones
	Instrucciones de utilización/Consultar las instrucciones de uso
	Advertencia general
	Precaución
	Levantar entre dos personas
	Número de catálogo
	Número de serie
	Para ver las patentes estadounidenses, visite www.stryker.com/patents
	Representante autorizado en la Comunidad Europea
	Producto sanitario europeo
	Fabricante
	Fecha de fabricación
	Marca CE
	Equipo eléctrico de clase II: equipo en el que la protección contra las descargas eléctricas no consiste solamente en un aislamiento básico, sino que incluye precauciones de seguridad adicionales, como un aislamiento doble o reforzado, sin requisitos en cuanto a puesta a tierra protectora o condiciones de instalación.
	Corriente continua
	Equipo médico clasificado por Underwriters Laboratories LLC con respecto a peligros de descargas eléctricas, de incendio y mecánicos solo de acuerdo con las normas ANSI/AAMI ES60601-1: 2005 y CAN/CSA-C22.2 N.º 60601-1:08.
IP26	Protección contra objetos de más de 12,5 mm y chorros de agua potentes
	Equipo médico clasificado por Underwriters Laboratories Inc. con respecto a peligros de descargas eléctricas, de incendio y mecánicos solo de acuerdo con las normas ANSI/AAMI ES60601-1: 2005 y CAN/CSA-C22.2 N.º 60601-1:08.
	De acuerdo con la modificación de la Directiva europea 2012/19/UE sobre residuos de aparatos eléctricos y electrónicos (RAEE), este símbolo indica que el producto debe desecharse por separado para su reciclaje. No lo deseche como residuo municipal sin clasificar. Póngase en contacto con el distribuidor local para obtener información sobre la eliminación. Asegúrese de descontaminar los equipos contaminados antes del reciclaje.

	Este lado hacia arriba
	Frágil, tratar con cuidado
	Mantener seco
	Límite de apilamiento por número

Índice

Definición de advertencia, precaución y nota	2
Resumen de las precauciones de seguridad	2
Introducción	4
Descripción del producto	4
Indicaciones de uso	4
Beneficios clínicos	4
Vida útil prevista	4
Eliminación/reciclado	4
Contraindicaciones	5
Especificaciones	5
Normas que requieren opciones específicas	6
Ilustración del producto	6
Información de contacto	7
Ubicación del número de serie	7
Fecha de fabricación	7
Instalación	8
Compatibilidad de camillas	8
Instalación	9
Reglamentación sobre sistemas de calidad	9
Instalación de la sección 820.170 del CFR 21	9
Instalación de la placa de suelo	10
Lista de comprobación del kit de montaje del Performance-LOAD	10
Selección del lugar de instalación del Performance-LOAD	11
Instalación del Performance-LOAD	19
Lista de comprobación de la instalación	23
Funcionamiento	24
Directrices de funcionamiento	24
Extracción rápida del Performance-LOAD	24
Comprobación del nivel de carga de la batería	25
Uso de camillas con bastidor en X sin actualizar en caso de incidentes con múltiples víctimas	26
Descarga de una camilla compatible del Performance-LOAD	26
Carga de una camilla compatible en el Performance-LOAD	27
Limpieza	29
Desinfección	29
Mantenimiento preventivo	30
Información de compatibilidad electromagnética	31

Definición de advertencia, precaución y nota

Las palabras **ADVERTENCIA**, **PRECAUCIÓN** y **NOTA** tienen un significado especial y deberán considerarse detenidamente.

ADVERTENCIA

Advierten al lector sobre situaciones que, si no se evitan, podrían producir la muerte o lesiones graves. También pueden describir posibles reacciones adversas graves y peligros para la seguridad.

PRECAUCIÓN

Advierten al lector sobre situaciones potencialmente peligrosas que, si no se evitan, pueden producir lesiones leves o moderadas al usuario o al paciente, o daños al producto u otras propiedades. Incluyen cuidados especiales necesarios para el uso seguro y eficaz del dispositivo, y para evitar dañarlo con el uso o el mal uso.

Nota - Ofrecen información especial que facilita el mantenimiento o aclara instrucciones importantes.

Resumen de las precauciones de seguridad

Lea siempre las advertencias y precauciones indicadas en esta página, y sígalas escrupulosamente. Las reparaciones solo puede realizarlas personal cualificado.

ADVERTENCIA

- El **Performance-LOAD** está diseñado de forma que sea compatible con las camillas **Performance-PRO XT**, **Power-PRO XT** y **Power-PRO IT** con una opción **Performance-LOAD**. La opción para incidentes con múltiples víctimas permite utilizar el **Performance-LOAD** con un cuerno estándar para la mayoría de las camillas con bastidor en X, pero se requiere un conjunto de abrazadera de railes y cuerno para todas las camillas que no tengan una opción **Performance-LOAD**.
- El operador de la camilla es el responsable de asegurarse de que la camilla utilizada en el sistema **Performance-LOAD** modelo 6392 de Stryker sea una camilla compatible con el **Performance-LOAD**. Si se utiliza una camilla no compatible con el sistema **Performance-LOAD** modelo 6392 de Stryker, podrían producirse lesiones.
- Instale siempre el sistema de sujeción para la camilla según lo descrito en este manual. Una instalación inadecuada puede provocar lesiones. Asegúrese de que, como mínimo, su configuración cumpla la norma 004 de la National Truck Equipment Association/Ambulance Manufacturer's Division (Asociación estadounidense de equipos para camiones/división de fabricantes de ambulancias) sobre ensayos estáticos de sistemas de retención para mesas (AMD-004).
- Adopte precauciones especiales en cuanto a compatibilidad electromagnética (CEM) cuando utilice equipos médicos eléctricos. Instale y ponga en servicio el sistema de sujeción para la camilla de conformidad con la información sobre compatibilidad electromagnética (CEM) que figura en este manual. Los equipos portátiles y móviles de comunicación por RF pueden afectar al funcionamiento del sistema de sujeción para la camilla.
- Selle siempre todos los huecos al exterior del vehículo para impedir que los gases de escape entren en el compartimento para pacientes del vehículo.
- Asegúrese siempre de apretar los cuatro pernos de la placa de suelo con el par de apriete recomendado.
- Antes de utilizarlo, asegúrese siempre de que el **Performance-LOAD** funciona correctamente. De no hacerlo, el paciente o el operador podrían sufrir lesiones.
- Vaya siempre con cuidado al desplazarse dentro del compartimento para pacientes del vehículo, para evitar tropezar con el **Performance-LOAD**.
- Tenga cuidado siempre que utilice el **Performance-LOAD** en condiciones climatológicas adversas (como lluvia, hielo, nieve).
- Utilice siempre la camilla o el **Performance-LOAD** únicamente cuando todas las personas estén apartadas de los mecanismos. Si se enganchan con los mecanismos de la camilla motorizada o del **Performance-LOAD**, podrían sufrir lesiones graves.
- Practique siempre la carga y la descarga de la camilla con el **Performance-LOAD** hasta que comprenda por completo el funcionamiento del producto. El uso indebido podría provocar lesiones.
- No permita que personal sin la formación adecuada ayude en el uso del **Performance-LOAD**. Los técnicos o el personal sin esta formación pueden sufrir lesiones o provocarlas al paciente.

- Utilice siempre las dos manos al manipular la camilla. El **Performance-LOAD** es solo un dispositivo de ayuda. Debe evaluar cada situación para determinar cómo distribuir y levantar el peso que va a transportar.
 - Utilice siempre un número suficiente de operadores en función de la fuerza necesaria para la carga o descarga al manipular pesos superiores a 400 lb (181•kg). Para mayor seguridad, los operadores deben cargar o descargar sobre superficies planas. En vehículos con alturas de plataforma de 36 pulgadas (91•cm), es posible que haya que realizar una descarga manual.
 - Evite siempre aparcar en ángulos extremos.
 - No retire la batería cuando la camilla esté activa.
 - Una camilla ocupada debe cargarse o descargarse siempre de un vehículo entre un mínimo de dos operadores con la formación adecuada.
 - Esté siempre preparado para soportar todo el peso de la camilla y del paciente al descargar la camilla del compartimento para pacientes del vehículo.
 - Compruebe siempre la presencia de sábanas, correas de sujeción o residuos que puedan engancharse en las ruedas de transporte o de carga de la camilla.
 - No extienda la base de la camilla mientras esté fija al **Performance-LOAD**.
 - Haga siempre que los ocupantes entren en el compartimento para pacientes del vehículo después de cargar en él la camilla compatible.
 - Utilice siempre equipos de protección individual adecuados durante la limpieza a presión para evitar contagios por inhalación. Los equipos de lavado a presión pueden dispersar la contaminación en el aire.
-

PRECAUCIÓN

- El uso inadecuado del producto puede provocar lesiones al paciente o al operador. Utilice el producto únicamente como se describe en este manual.
 - No modifique el producto ni ninguno de sus componentes. La modificación del producto puede provocar un funcionamiento impredecible que, a su vez, cause lesiones al paciente o al operador. La modificación del producto también anula su garantía.
 - El uso de accesorios y cables distintos de los especificados, a excepción de los cables vendidos por Stryker como piezas de repuesto de componentes internos, puede provocar un aumento de las emisiones o una menor inmunidad del sistema **Performance-LOAD**.
 - No utilice el sistema **Performance-LOAD** ni la camilla **Power-PRO** junto a otros equipos, ni apilados con otros equipos. Si es necesario utilizarlos de estas formas, observe el sistema **Performance-LOAD** para verificar que funciona con normalidad en la configuración con la que se va a usar.
 - No utilice equipos portátiles de comunicaciones por RF (incluidos los periféricos como los cables de antena y las antenas externas) a menos de 30 cm (12 pulgadas) de cualquier parte del sistema **Performance-LOAD**, incluidos los cables especificados por el fabricante. De lo contrario, podría disminuir el rendimiento de este equipo.
 - Las características de emisión de este equipo lo hacen adecuado para utilizarse en zonas industriales y hospitales (CISPR 11 clase A). Este equipo genera, utiliza y puede irradiar energía de RF y, si no se instala y se utiliza de acuerdo con el manual de instrucciones, puede producir interferencias perjudiciales en las comunicaciones por radio. Es probable que el uso de este equipo en entornos residenciales (para los que habitualmente se requiere CISPR 11 clase B) provoque interferencias nocivas, en cuyo caso el usuario deberá corregir la interferencia a sus expensas. En caso de interferencia, cambie de lugar o de orientación el sistema **Performance-LOAD** o el producto interferente.
 - Coloque siempre el cable dentro de la cavidad de la placa de suelo para que al instalar el conjunto de la sujeción no aplaste el cable.
 - Cargue siempre la batería antes de poner el producto en servicio. Una batería sin cargar o agotada puede provocar un funcionamiento inadecuado del producto.
 - No empuje la camilla al interior del compartimento para pacientes del vehículo hasta haber retraído totalmente la base de la camilla.
 - No limpie, desinfecte, repare ni realice tareas de mantenimiento en el producto mientras se esté utilizando.
-

Introducción

Este manual le ayudará a utilizar o mantener su producto de Stryker. Lea este manual antes de utilizar este producto o de realizar su mantenimiento. Establezca métodos y procedimientos para formar a su personal en el uso o el mantenimiento seguros de este producto.

PRECAUCIÓN

- El uso inadecuado del producto puede provocar lesiones al paciente o al operador. Utilice el producto únicamente como se describe en este manual.
 - No modifique el producto ni ninguno de sus componentes. La modificación del producto puede provocar un funcionamiento impredecible que a su vez cause lesiones al paciente o al operador. La modificación del producto también anula su garantía.
-

Nota

- Este manual es un componente permanente del producto y debe permanecer con él si se vende.
- Stryker busca continuamente el avance en el diseño y la calidad de sus productos. Este manual contiene la información sobre el producto más actualizada disponible en el momento de la impresión. Puede haber ligeras discrepancias entre su producto y este manual. Si tiene preguntas, póngase en contacto con el Servicio de Atención al Cliente o con el Servicio de Asistencia Técnica de Stryker, en el +1-800-327-0770 (llamada gratuita en EE. UU.).

Descripción del producto

El **Performance-LOAD** es una sujeción manual para camillas diseñada para fijar las camillas de ambulancia compatibles a un vehículo de transporte terrestre con el fin de transportar pacientes, y para facilitar la introducción y extracción de las camillas de ambulancia compatibles.

Cuando se fija una camilla compatible en la posición de transporte, el **Performance-LOAD** puede cargar por inducción las camillas de ambulancia de modelos compatibles que tengan la opción de carga inductiva. En caso de que no haya carga, el **Performance-LOAD** seguirá funcionando para guiar, sujetar y extraer la camilla del vehículo.

Indicaciones de uso

El **Performance-LOAD** está indicado para guiar la carga y descarga de una camilla de ambulancia compatible (camilla con ruedas) en un vehículo de transporte terrestre, y para sujetar la camilla en la ambulancia en posición bloqueada durante el transporte, a la vez que proporciona también una plataforma de carga inductiva opcional para camillas de ambulancia compatibles con la carga.

Beneficios clínicos

Camilla: transporte de paciente

Sujeción: soporte de la camilla para el transporte

Sistema de camilla y sujeción: soporte y transporte de pacientes

Vida útil prevista

La sujeción de camillas **Performance-LOAD** tiene una vida útil prevista de siete años en condiciones de uso normales y con el mantenimiento periódico adecuado.

Eliminación/reciclado

Siga siempre las recomendaciones locales más recientes o los reglamentos sobre protección medioambiental y los riesgos asociados con el reciclado o la eliminación del equipo al final de su vida útil.

Contraindicaciones

Ninguna conocida.

Especificaciones

Longitud	70 pulgadas	178 cm
Anchura	19 pulgadas	48 cm
Altura	6 pulgadas	15 cm
Peso del conjunto de la placa de suelo	16,5 lb	7,5 kg
Peso del conjunto de la sujeción	46 lb	21 kg
Número mínimo de operadores necesarios para cargar o descargar una camilla ocupada	2	
Número mínimo de operadores necesarios para cargar o descargar una camilla desocupada	1	
Altura de carga recomendada	De 22 a 36 in	De 56 a 91 cm
Requisitos eléctricos - carga inductiva (opcional)	12,8-15,6 V CC, fusible/disyuntor de 15 A, cable de 10 AWG de 2 conductores	
Normas	<p>KKK-A-1822F Con carga inductiva: IEC 60601-1 Edición 3.0, IEC 60601-1 Edición 3.1, IEC 60601-1-2 Edición 3.0, IEC 60601-1-2 Edición 4.0, IEC 60601-1-12 Edición 1.0, ANSI/AAMI ES60601-1: 2005/(R)2012, CSA-C22.2 N.º 60601-1 (2014) Para las normas que requieren opciones específicas, consulte <i>Normas que requieren opciones específicas</i> (página 6).</p>	

Stryker se reserva el derecho a cambiar las especificaciones sin previo aviso. Patentes pendientes.

El esquema de colores amarillo y negro es una marca comercial propiedad de Stryker Corporation.

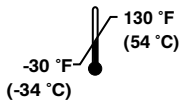
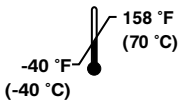
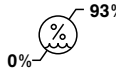
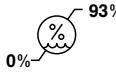
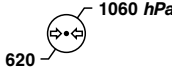
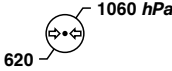
Condiciones ambientales	Funcionamiento	Almacenamiento y transporte
Temperatura		
Humedad relativa		
Presión atmosférica		

PRECAUCIÓN

- El uso de accesorios y cables distintos de los especificados, a excepción de los cables vendidos por Stryker como piezas de repuesto de componentes internos, puede provocar un aumento de las emisiones o una menor inmunidad del sistema **Performance-LOAD**.
- No utilice el sistema **Performance-LOAD** ni la camilla **Power-PRO** junto a otros equipos, ni apilados con otros equipos. Si es necesario utilizarlos de estas formas, observe el sistema **Performance-LOAD** para verificar que funciona con normalidad en la configuración con la que se va a usar.

- No utilice equipos portátiles de comunicaciones por RF (incluidos los periféricos como los cables de antena y las antenas externas) a menos de 30 cm (12 pulgadas) de cualquier parte del sistema **Performance-LOAD**, incluidos los cables especificados por el fabricante. De lo contrario, podría disminuir el rendimiento de este equipo.
- Las características de emisión de este equipo lo hacen adecuado para utilizarse en zonas industriales y hospitales (CISPR 11 clase A). Este equipo genera, utiliza y puede irradiar energía de RF y, si no se instala y se utiliza de acuerdo con el manual de instrucciones, puede producir interferencias perjudiciales en las comunicaciones por radio. Es probable que el uso de este equipo en entornos residenciales (para los que habitualmente se requiere CISPR 11 clase B) provoque interferencias nocivas, en cuyo caso el usuario deberá corregir la interferencia a sus expensas. En caso de interferencia, cambie de lugar o de orientación el sistema **Performance-LOAD** o el producto interferente.

Normas que requieren opciones específicas

Para cumplir la normativa, deberá utilizar el **Performance-LOAD** con las camillas compatibles siguientes. Consulte el Manual de uso de su camilla para obtener más información.

Nota - Para las pruebas de colisiones, se carga una camilla compatible en el **Performance-LOAD** en modo motorizado.

Estándar	Modelos de camilla compatibles con el Performance-LOAD
SAE J3027	6506, 6086
BS EN 1789:2007 +A2:2014 y cláusulas aplicables de AS/NZS-4535:1999	6506

Ilustración del producto

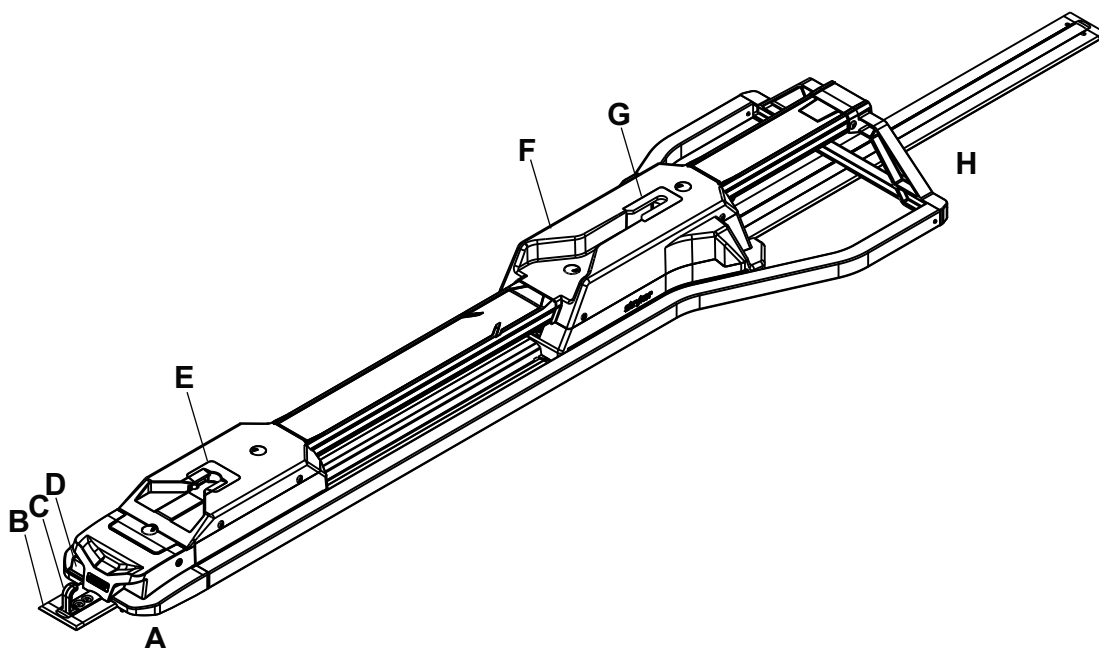

A	Extremo de los pies
B	Placa de suelo
C	Gancho de seguridad
D	Botón de liberación

E	Interfaz del extremo de los pies
F	Sujeción de la camilla
G	Interfaz del extremo de la cabeza
H	Extremo de la cabeza

Información de contacto

Póngase en contacto con el Servicio de Atención al Cliente o con el Servicio de Asistencia Técnica de Stryker llamando al: 1-800-327-0770.

Stryker Medical
3800 E. Centre Avenue
Portage, MI 49002
EE. UU.

Nota - El usuario o el paciente deberán comunicar cualquier incidente grave relacionado con el producto tanto al fabricante como a la autoridad competente del estado miembro europeo en el que el usuario o el paciente estén establecidos.

Para ver en línea el manual de uso o de mantenimiento de su producto, visite <https://techweb.stryker.com/>.

Tenga a mano el número de serie (A) del producto de Stryker cuando llame al Servicio de Atención al Cliente o al Servicio de Asistencia Técnica de Stryker. Incluya el número de serie en todas las comunicaciones escritas.

Ubicación del número de serie



Figura 1 – Ubicación del número de serie

Fecha de fabricación

El año de fabricación corresponde a los cuatro primeros dígitos del número de serie.

Instalación

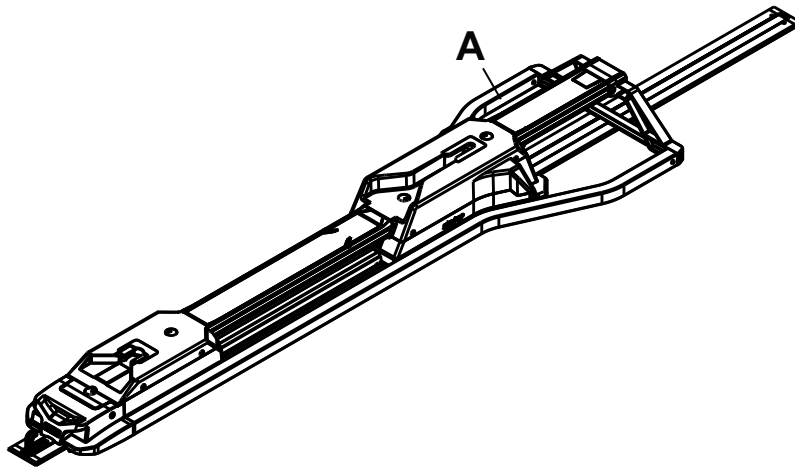
Durante la preparación, desembale las cajas y compruebe que todos los componentes funcionen correctamente. Antes de poner el producto en servicio, asegúrese de que funcione adecuadamente.

Retire todos los materiales de envío y embalaje del producto antes de usarlo.

The condition of **Performance-LOAD** is the responsibility of the user. Have a qualified service person use the following list and the operation guide instructions to check **Performance-LOAD** functionality.

1. Confirme que se ha seguido al completo la lista de comprobación de la instalación (*Lista de comprobación de la instalación* (página 23)).
2. El usuario final debe repasar la lista de comprobación de la instalación si la comprobación la ha realizado un instalador externo. No ponga el **Performance-LOAD** en servicio si no puede seguir al completo la lista de comprobación de la instalación.

Compatibilidad de camillas

El sistema **Performance-LOAD** modelo 6392 de Stryker es compatible con camillas que tengan una opción compatible con el **Performance-LOAD**.

ADVERTENCIA

- El **Performance-LOAD** está diseñado de forma que sea compatible con las camillas **Performance-PRO XT**, **Power-PRO XT** y **Power-PRO IT** con una opción **Performance-LOAD**. La opción para incidentes con múltiples víctimas permite utilizar el **Performance-LOAD** con un cuerno estándar para la mayoría de las camillas con bastidor en X, pero se requiere un conjunto de abrazadera de raíles y cuerno para todas las camillas que no tengan una opción **Performance-LOAD**.
 - El operador de la camilla es el responsable de asegurarse de que la camilla utilizada en el sistema **Performance-LOAD** modelo 6392 de Stryker sea una camilla compatible con el **Performance-LOAD**. Si se utiliza una camilla no compatible con el sistema **Performance-LOAD** modelo 6392 de Stryker, podrían producirse lesiones.
-

Las camillas que cumplen actualmente estas especificaciones son:

- Model 6086 **Performance-PRO XT** with a **Performance-LOAD** option (factory installed) or compatibility kit (6086-700-007)
- Model 6506 **Power-PRO XT** with a **Performance-LOAD** option (factory installed) or compatibility kit (6506-700-002 or 6506-700-014)
- Model 6516 **Power-PRO IT** with a **Performance-LOAD** option (factory installed) or compatibility kit (6516-700-002)
- Model 6500 **Power-PRO XT** with a **Performance-LOAD** compatibility kit (6500-700-065 or 6500-700-066)

Instalación

Reglamentación sobre sistemas de calidad

ADVERTENCIA

- Instale siempre el sistema de sujeción para la camilla según lo descrito en este manual. Una instalación inadecuada puede provocar lesiones. Asegúrese de que, como mínimo, su configuración cumpla la norma 004 de la National Truck Equipment Association/Ambulance Manufacturer's Division (asociación estadounidense de equipos para camiones/división de fabricantes de ambulancias) sobre ensayos estáticos de sistemas de retención para mesas (AMD-004).
 - Adopte precauciones especiales en cuanto a compatibilidad electromagnética (CEM) cuando utilice equipos médicos eléctricos. Instale y ponga en servicio el sistema de sujeción para la camilla de conformidad con la información sobre compatibilidad electromagnética (CEM) que figura en este manual. Los equipos portátiles y móviles de comunicación por RF pueden afectar al funcionamiento del sistema de sujeción para la camilla.
-

La sección 21 del código de reglamentos federales (CFR) de la Administración de Alimentos y Medicamentos estadounidense (FDA) incluye directrices acerca de la instalación de dispositivos como el sistema de sujeción de camilla. Para cumplir estos reglamentos federales, debe verificarse que individuos cualificados* hayan instalado cada dispositivo debidamente con arreglo a los criterios de inspección de la lista de comprobación de la instalación. Este documento debe mantenerse durante un mínimo de siete años para cada número de serie o instalación.

* El lugar de instalación debe mantener sus propios registros de formación para demostrar que el instalador estaba cualificado.

Instalación de la sección 820.170 del CFR 21

(a) Cada fabricante de un dispositivo que requiera instalación establecerá y mantendrá las instrucciones correspondientes de instalación e inspección, así como los procedimientos de pruebas pertinentes. Las instrucciones y los procedimientos incluirán directrices para garantizar una instalación adecuada, de manera que el dispositivo funcione según lo previsto después de la instalación. El fabricante distribuirá las instrucciones y los procedimientos junto con el dispositivo o bien los pondrá a disposición de sus instaladores.

(b) La persona que instale el dispositivo deberá asegurarse de que la instalación, la inspección y cualquier prueba necesaria se realicen de acuerdo con las instrucciones y los procedimientos del fabricante, y documentará la inspección y los resultados de todas las pruebas para demostrar que la instalación ha sido adecuada.

Instalación de la placa de suelo

Instale la placa de suelo universal Stryker en el compartimento para pacientes del vehículo antes de instalar su sistema de sujeción de camilla. Encontrará instrucciones en el manual de instalación de la placa de suelo general de Stryker (6390-009-020).

Lista de comprobación del kit de montaje del Performance-LOAD

Asegúrese de que dispone de todos los componentes necesarios para la instalación del sistema Performance-LOAD.

Componentes del kit de montaje del Performance-LOAD (6392-001-014)

(2) Regleta de ajuste (6392-001-400)

(4) Arandela de posicionamiento de la regleta de ajuste (6392-001-401)

(4) Tornillo de cabeza plana (0001-194-000)

(1) Conjunto de la cubierta central (6392-001-011)

- (1) Llave hexagonal (0057-011-000)

- (1) Cubierta de la placa de suelo (6392-001-403)

- (1) Extensión de la herramienta de extracción (6392-001-406)



Figura 2 – Componentes del kit de montaje del Performance-LOAD

Nota - Guarde la llave hexagonal y la extensión de la herramienta de extracción (Figura 3) dentro del conjunto de la cubierta central para poder acceder a ellas cuando esté en proceso de *Extracción rápida del Performance-LOAD* (página 24).

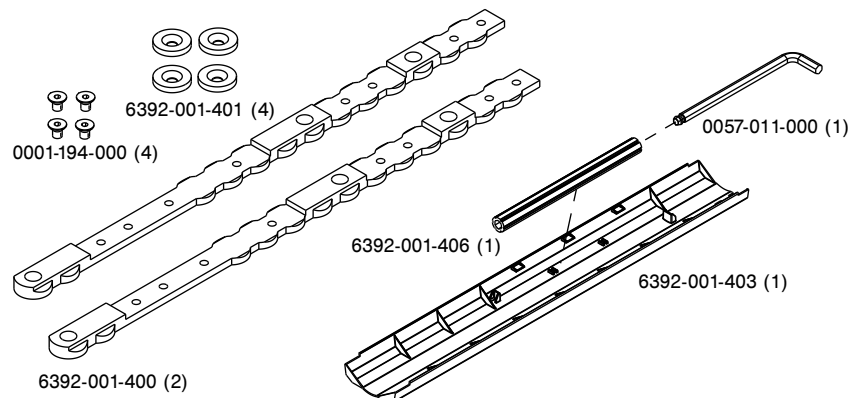

Figura 3 – Llave hexagonal y extensión de la herramienta de extracción

Selección del lugar de instalación del Performance-LOAD

Siga estos pasos para elegir la ubicación y la orientación de las regletas de ajuste y de las arandelas:

1. Seleccione la distancia que desee dejar del marco de la puerta a la camilla (A) (Figura 4).
Anote aquí esa distancia: _____
2. Mediante la tabla siguiente, elija su Sección de acuerdo con la distancia escogida del marco de la puerta a la camilla (A).
Anote aquí esa sección: _____
3. Acuda a esa sección para instalar las regletas de ajuste.

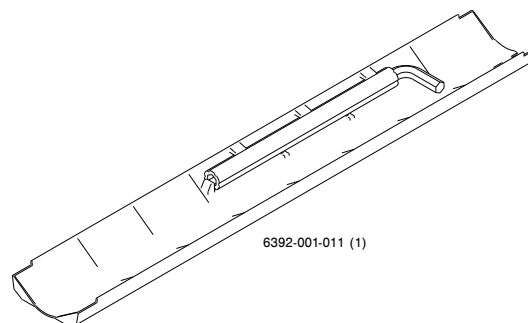



Figura 4 – Distancia del marco de la puerta a la camilla (A)

Distancia del marco de la puerta a la camilla (A)	Sección
13 cm (5 pulg.) (5 pulg.)	Sección A (página 12)
6 pulgadas (6 pulg.)	Sección B (página 12)
7 pulg. (7 pulg.)	Sección C (página 12)
8 pulgadas (8 pulg.)	Sección D (página 13)
23 cm (9 pulg.) (9 pulg.)	Sección E (página 13)
10 pulg. (10 pulg.)	Sección F (página 15)
28 cm (11 pulg.) (11 pulg.)	Sección G (página 15)
12 pulg. (12 pulg.)	Sección H (página 15)
33 cm (13 pulg.) (13 pulg.)	Sección I (página 16)
36 cm (14 pulg.) (14 pulg.)	Sección J (página 16)
38 cm (15 pulg.) (15 pulg.)	Sección K (página 16)
16 pulgadas (16 pulg.)	Sección L (página 17)
43 cm (17 pulg.) (17 pulg.)	Sección M (página 17)
46 cm (18 pulg.) (18 pulg.)	Sección N (página 17)
19 pulgadas (19 pulg.)	Sección O (página 18)
51 cm (20 pulg.) (20 pulg.)	Sección P (página 18)
21 pulg. (21 pulg.)	Sección Q (página 18)

Solo se pueden insertar regletas de ajuste en los lugares marcados con . Utilice la zona estrecha de las regletas de ajuste para alinearlas con la placa de suelo y que caigan dentro. Ambas regletas de ajuste son idénticas y deben instalarse con el lado plano boca abajo. Las dimensiones de las dos regletas de ajuste se toman de la tapa situada en el extremo de la placa de suelo.

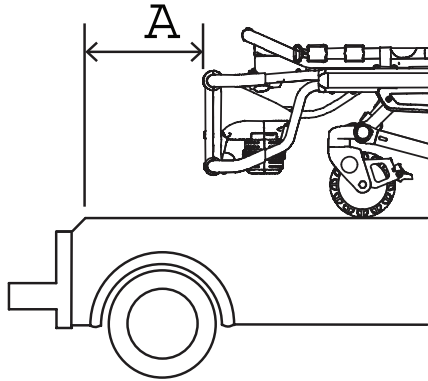
1. Introduzca la primera regleta de ajuste (A) y deslícela hacia el extremo de los pies.
2. Introduzca la segunda regleta de ajuste (B).

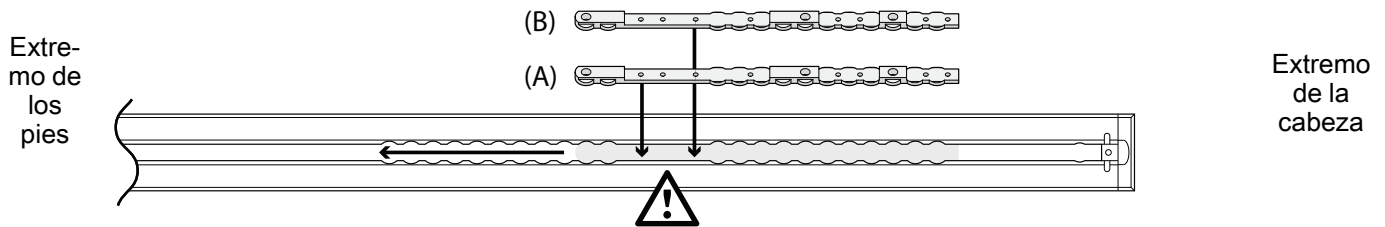

3. Determine la localización de su regleta de ajuste (6392-001-400) y su arandela de posicionamiento de la regleta de ajuste (6392-001-401) de acuerdo con la Sección siguiente que corresponda en su caso.
4. Con una llave hexagonal de 5/32" (3,97 mm), instale cuatro tornillos de cabeza plana (0001-194-000) y cuatro arandelas de posicionamiento de las regletas de ajuste para fijar estas últimas. Asegúrese de instalar dos arandelas de posicionamiento de las regletas de ajuste por regleta.
5. Prosiga con *Instalación del Performance-LOAD* (página 19).

Sección A: 13 cm (5 pulg.) de distancia del marco de la puerta a la camilla

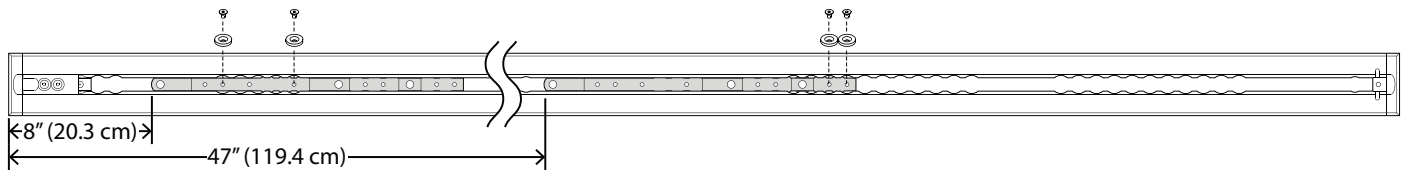

Sección B: 6 pulgadas de distancia del marco de la puerta a la camilla

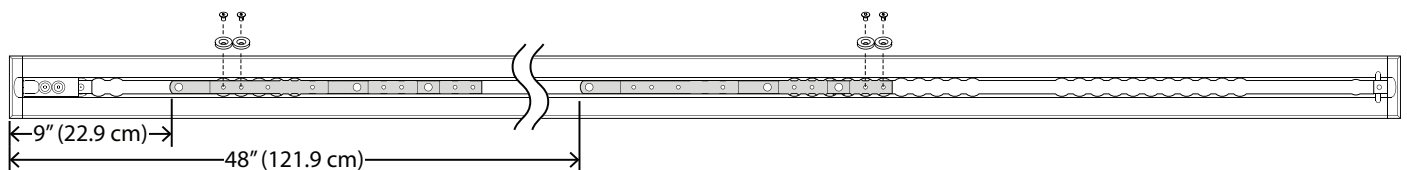

Sección C: 7 pulg. de distancia del marco de la puerta a la camilla

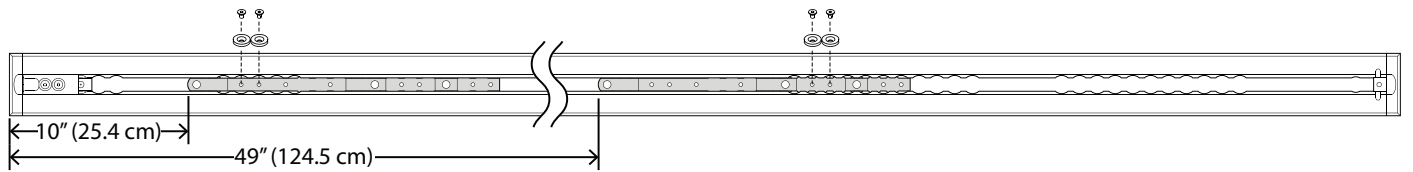

Solo se pueden insertar regletas de ajuste en los lugares marcados con . Utilice la zona estrecha de las regletas de ajuste para alinearlas con la placa de suelo y que caigan dentro. Ambas regletas de ajuste son idénticas y deben instalarse con el lado plano boca abajo. Las dimensiones de las dos regletas de ajuste se toman de la tapa situada en el extremo de la placa de suelo.

1. Introduzca la primera regleta de ajuste (A) y deslícela hacia el extremo de los pies.
2. Introduzca la segunda regleta de ajuste (B).

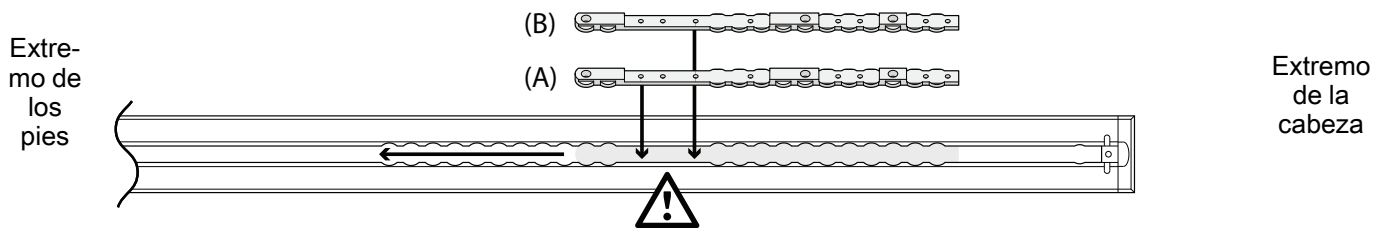

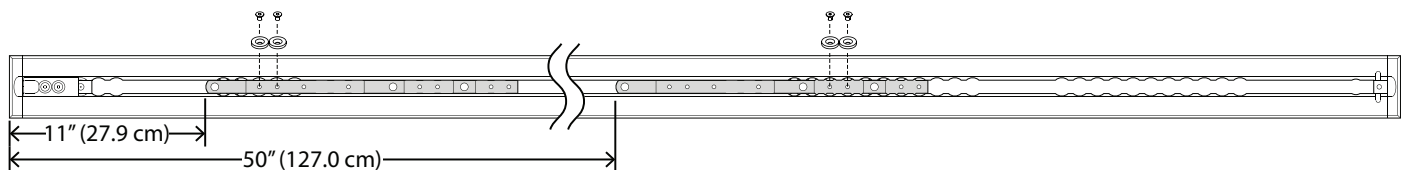

3. Determine la localización de su regleta de ajuste (6392-001-400) y su arandela de posicionamiento de la regleta de ajuste (6392-001-401) de acuerdo con la Sección siguiente que corresponda en su caso.
4. Con una llave hexagonal de 5/32" (3,97 mm), instale cuatro tornillos de cabeza plana (0001-194-000) y cuatro arandelas de posicionamiento de las regletas de ajuste para fijar estas últimas. Asegúrese de instalar dos arandelas de posicionamiento de las regletas de ajuste por regleta.
5. Prosiga con *Instalación del Performance-LOAD* (página 19).

Sección D: 8 pulgadas de distancia del marco de la puerta a la camilla

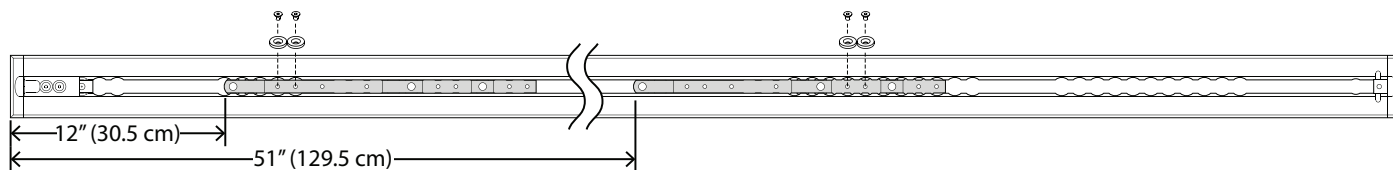

Sección E: 23 cm (9 pulg.) de distancia del marco de la puerta a la camilla



Solo se pueden insertar regletas de ajuste en los lugares marcados con . Utilice la zona estrecha de las regletas de ajuste para alinearlas con la placa de suelo y que caigan dentro. Ambas regletas de ajuste son idénticas y deben instalarse con el lado plano boca abajo. Las dimensiones de las dos regletas de ajuste se toman de la tapa situada en el extremo de la placa de suelo.

1. Introduzca la primera regleta de ajuste (A) y deslícela hacia el extremo de los pies.
2. Introduzca la segunda regleta de ajuste (B).

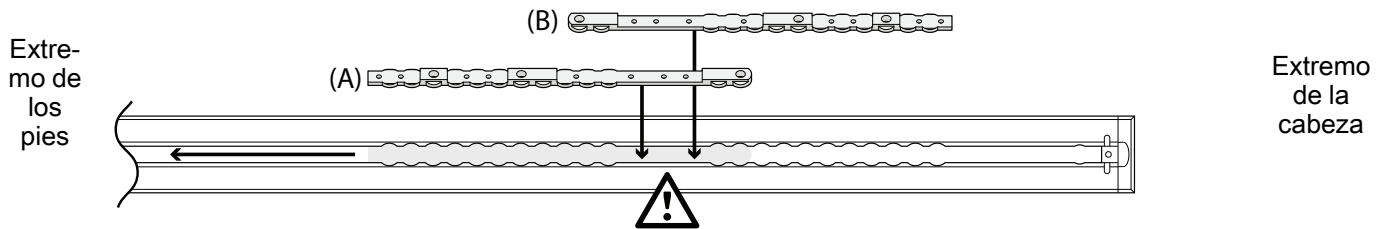

3. Determine la localización de su regleta de ajuste (6392-001-400) y su arandela de posicionamiento de la regleta de ajuste (6392-001-401) de acuerdo con la Sección siguiente que corresponda en su caso.
4. Con una llave hexagonal de 5/32" (3,97 mm), instale cuatro tornillos de cabeza plana (0001-194-000) y cuatro arandelas de posicionamiento de las regletas de ajuste para fijar estas últimas. Asegúrese de instalar dos arandelas de posicionamiento de las regletas de ajuste por regleta.
5. Prosiga con *Instalación del Performance-LOAD* (página 19).

Sección F: 10 pulg. de distancia del marco de la puerta a la camilla

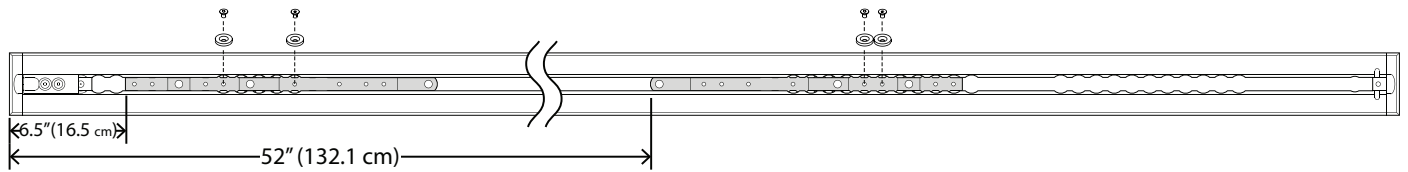

Sección G: 28 cm (11 pulg.) de distancia del marco de la puerta a la camilla

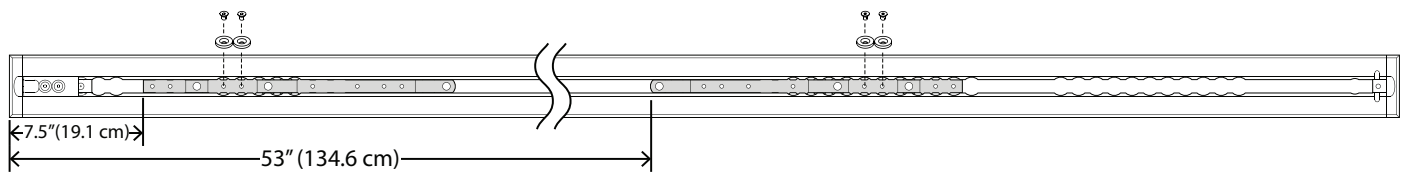

Sección H: 12 pulg. de distancia del marco de la puerta a la camilla

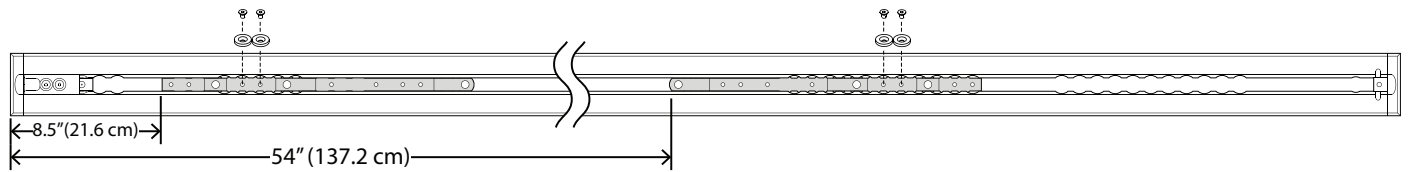

Solo se pueden insertar regletas de ajuste en los lugares marcados con . Utilice la zona estrecha de las regletas de ajuste para alinearlas con la placa de suelo y que caigan dentro. Ambas regletas de ajuste son idénticas y deben instalarse con el lado plano boca abajo. Las dimensiones de las dos regletas de ajuste se toman de la tapa situada en el extremo de la placa de suelo.

1. Introduzca la primera regleta de ajuste (A) y deslícela hacia el extremo de los pies.
2. Introduzca la segunda regleta de ajuste (B).

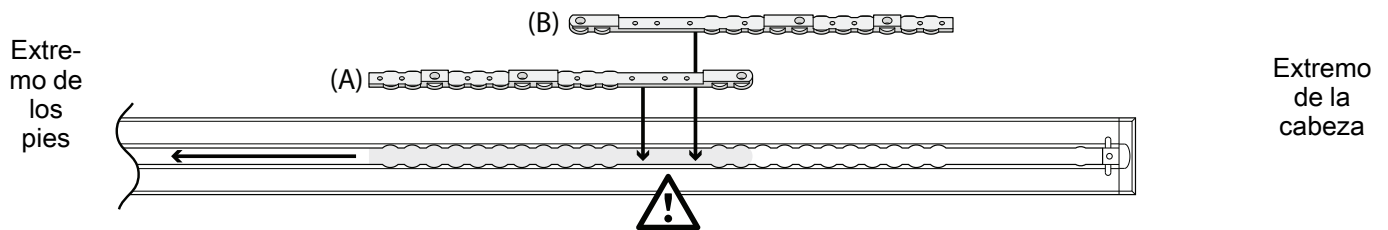

3. Determine la localización de su regleta de ajuste (6392-001-400) y su arandela de posicionamiento de la regleta de ajuste (6392-001-401) de acuerdo con la Sección siguiente que corresponda en su caso.
4. Con una llave hexagonal de 5/32" (3,97 mm), instale cuatro tornillos de cabeza plana (0001-194-000) y cuatro arandelas de posicionamiento de las regletas de ajuste para fijar estas últimas. Asegúrese de instalar dos arandelas de posicionamiento de las regletas de ajuste por regleta.
5. Prosiga con *Instalación del Performance-LOAD* (página 19).

Sección I: 33 cm (13 pulg.) de distancia del marco de la puerta a la camilla

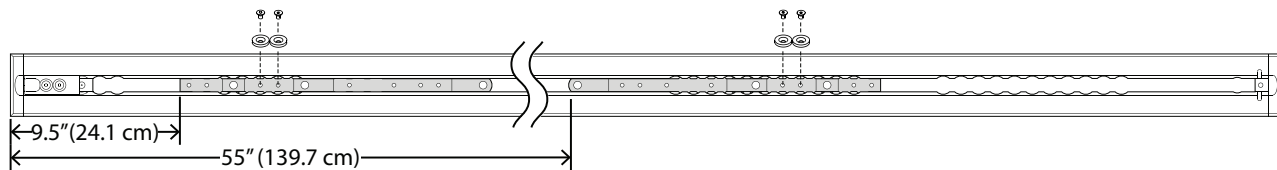

Sección J: 36 cm (14 pulg.) de distancia del marco de la puerta a la camilla

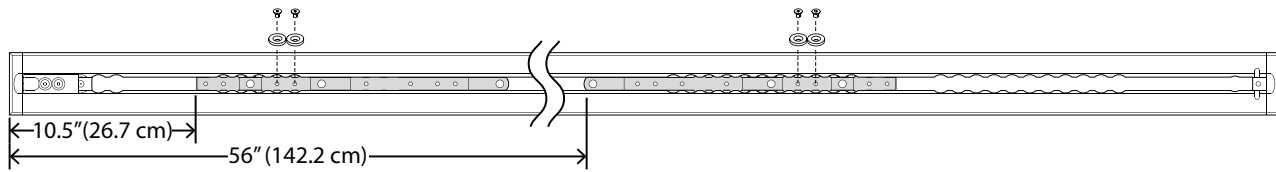

Sección K: 38 cm (15 pulg.) de distancia del marco de la puerta a la camilla

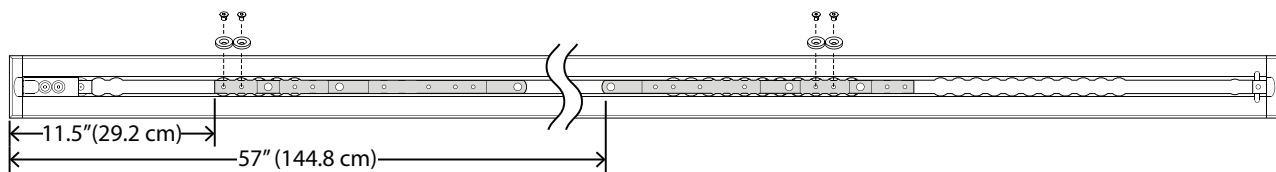

Solo se pueden insertar regletas de ajuste en los lugares marcados con . Utilice la zona estrecha de las regletas de ajuste para alinearlas con la placa de suelo y que caigan dentro. Ambas regletas de ajuste son idénticas y deben instalarse con el lado plano boca abajo. Las dimensiones de las dos regletas de ajuste se toman de la tapa situada en el extremo de la placa de suelo.

1. Introduzca la primera regleta de ajuste (A) y deslícela hacia el extremo de los pies.
2. Introduzca la segunda regleta de ajuste (B).

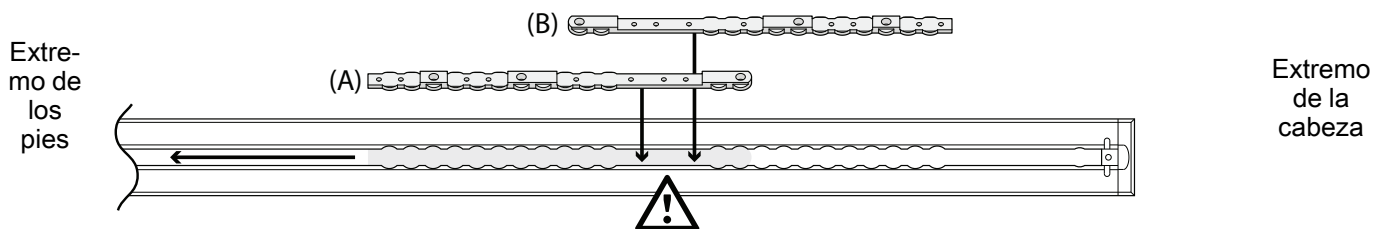

3. Determine la localización de su regleta de ajuste (6392-001-400) y su arandela de posicionamiento de la regleta de ajuste (6392-001-401) de acuerdo con la Sección siguiente que corresponda en su caso.
4. Con una llave hexagonal de 5/32" (3,97 mm), instale cuatro tornillos de cabeza plana (0001-194-000) y cuatro arandelas de posicionamiento de las regletas de ajuste para fijar estas últimas. Asegúrese de instalar dos arandelas de posicionamiento de las regletas de ajuste por regleta.
5. Prosiga con *Instalación del Performance-LOAD* (página 19).

Sección L: 16 pulgadas de distancia del marco de la puerta a la camilla

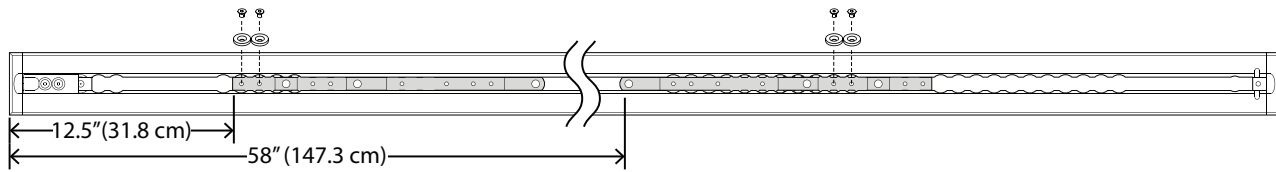

Sección M: 43 cm (17 pulg.) de distancia del marco de la puerta a la camilla

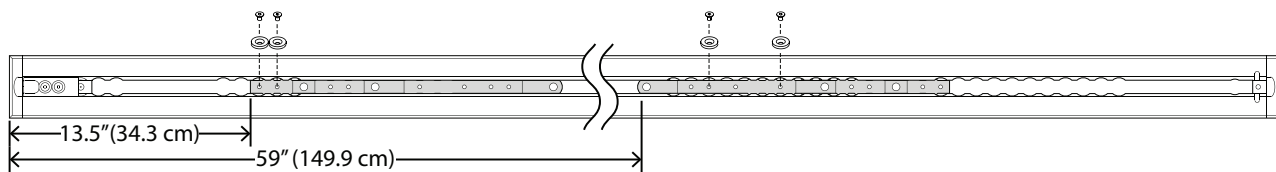

Sección N: 46 cm (18 pulg.) de distancia del marco de la puerta a la camilla

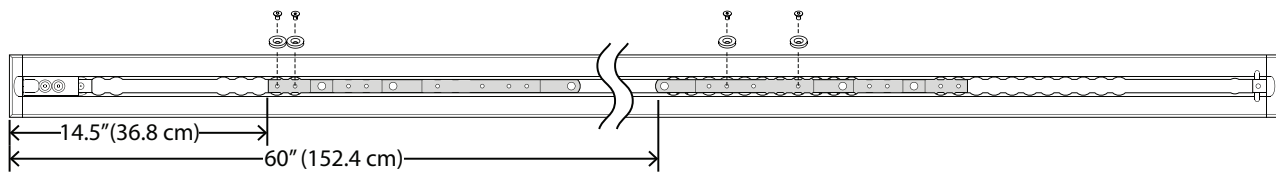

Solo se pueden insertar regletas de ajuste en los lugares marcados con . Utilice la zona estrecha de las regletas de ajuste para alinearlas con la placa de suelo y que caigan dentro. Ambas regletas de ajuste son idénticas y deben instalarse con el lado plano boca abajo. Las dimensiones de las dos regletas de ajuste se toman de la tapa situada en el extremo de la placa de suelo.

1. Introduzca la primera regleta de ajuste (A) y deslícela hacia el extremo de los pies.
2. Introduzca la segunda regleta de ajuste (B).

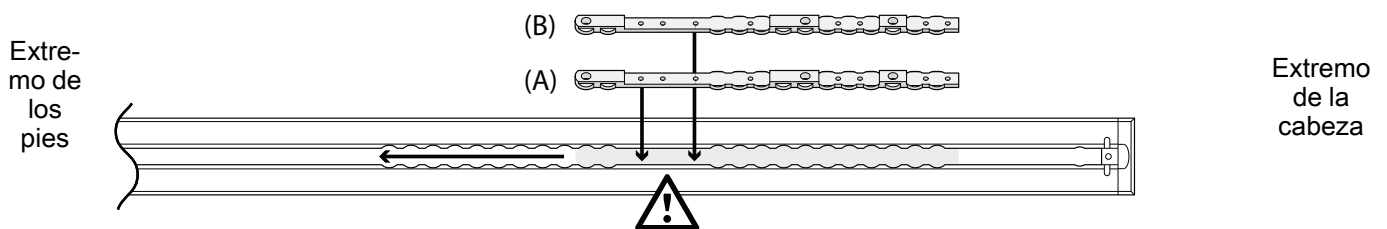

3. Determine la localización de su regleta de ajuste (6392-001-400) y su arandela de posicionamiento de la regleta de ajuste (6392-001-401) de acuerdo con la Sección siguiente que corresponda en su caso.
4. Con una llave hexagonal de 5/32" (3,97 mm), instale cuatro tornillos de cabeza plana (0001-194-000) y cuatro arandelas de posicionamiento de las regletas de ajuste para fijar estas últimas. Asegúrese de instalar dos arandelas de posicionamiento de las regletas de ajuste por regleta.
5. Prosiga con *Instalación del Performance-LOAD* (página 19).

Sección O: 19 pulgadas de distancia del marco de la puerta a la camilla

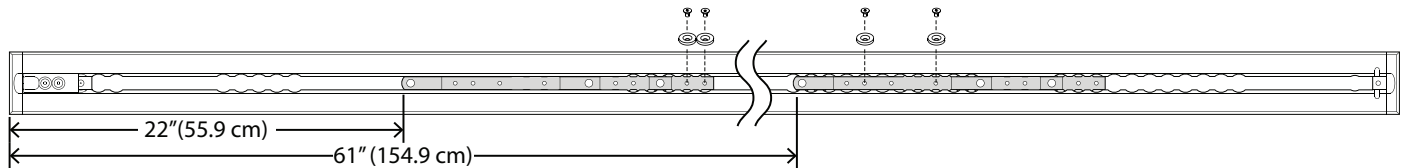

Sección P: 51 cm (20 pulg.) de distancia del marco de la puerta a la camilla

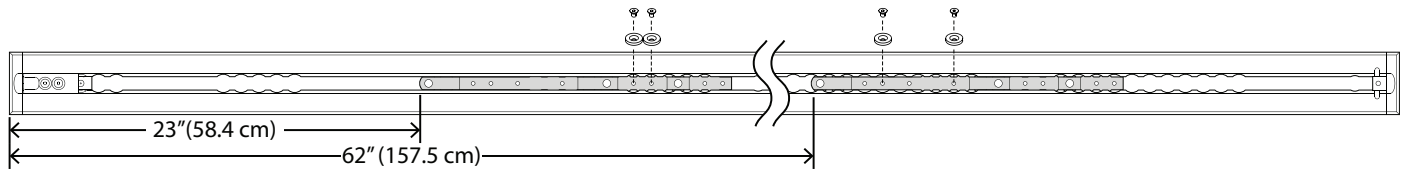

Sección Q: 21 pulg. de distancia del marco de la puerta a la camilla

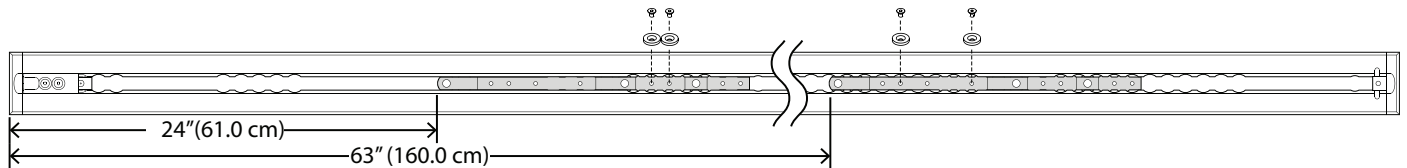

Instalación del Performance-LOAD

Herramientas necesarias:

Segueta

Destornillador plano

Llave de apriete de 3/8 in (ft-lb) > 81,35 N-m (60 ft-lb)

Martillo de goma

Llave hexagonal de 5-3/8" (13,7 mm) (longitud mínima)

Sellador de silicona

Procedimiento:

1. Coloque con cuidado el **Performance-LOAD** sobre el conjunto de la placa de suelo. Alinee los dos pernos del extremo de la cabeza con los dos orificios de la regleta de ajuste tal como se indica en Figura 5.



Figura 5 – Alineación del Performance-LOAD

2. Si no tiene previsto instalar las tapas de la placa de suelo, diríjase al paso 6.
3. Para instalar las tapas de la placa de suelo, mida la cavidad expuesta en el extremo de la cabeza y en el extremo de los pies de la placa de suelo para personalizar la tapa de la placa de suelo, que se incluye en el kit del conjunto de la placa de suelo (6390-009-020). Consulte *Instalación de la placa de suelo* (página 10).

Nota - Se recomienda añadir otros 2,5 cm a la tapa de la placa de suelo en el extremo de los pies para permitir el solapamiento con el **Performance-LOAD**.

4. Con una sierra, corte dos piezas de la tapa de la placa de suelo para adaptarlas a la longitud medida en ambos extremos. La tapa de la placa de suelo no ajusta sobre la regleta de ajuste. Para cubrir la regleta de ajuste, corte o retire las pestañas verticales por donde puedan interferir con la regleta (Figura 6).

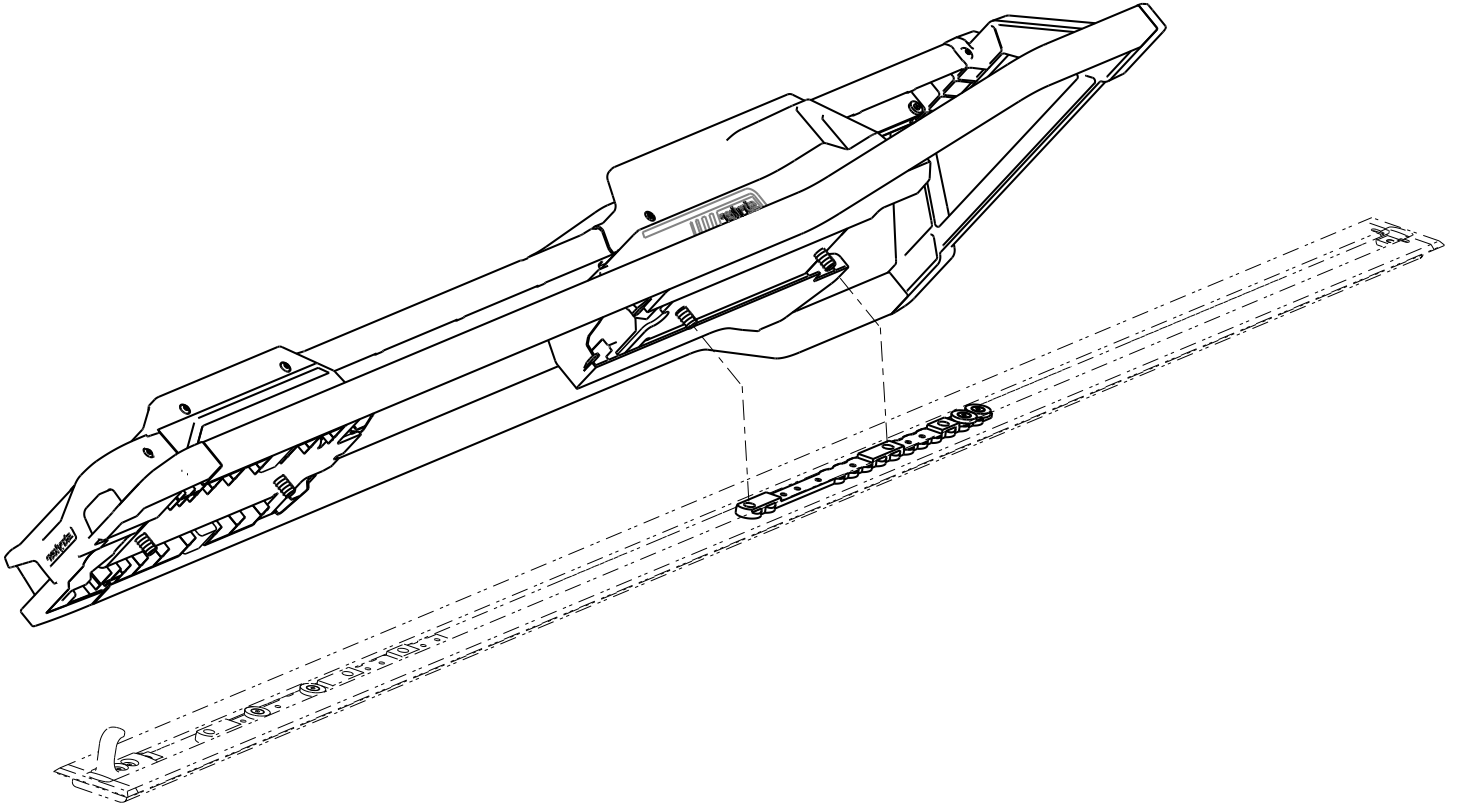

Figura 6 – Tapas de la placa de suelo cortadas

5. Con un martillo de goma, encaje cada tapa de la placa de suelo en esta (primero el lado del gancho).

Nota - Para desenganchar la tapa de la placa de suelo, utilice un destornillador plano en el lateral de la cubierta que tiene un borde elevado.

6. Si el sistema no está equipado con carga inductiva, diríjase al paso 12.
7. Si el sistema está equipado con carga inductiva, siga los pasos 8 al 11.

- Coloque el cable sobrante dentro de la cavidad de la placa de suelo. Alinee los cuatro orificios con los orificios de montaje de las regletas de ajuste.

PRECAUCIÓN - Coloque siempre el cable dentro de la cavidad de la placa de suelo para que al instalar el conjunto de la sujeción no aplaste el cable.

- Conecte los cables rojo y negro del conjunto de la sujeción al cable del anclaje al vehículo (6390-001-135). Conecte el cable rojo del conjunto de la sujeción al cable rojo del cable del anclaje al vehículo. Conecte el cable negro del conjunto de la sujeción al cable negro del cable del anclaje al vehículo. Pase el cable que sobre a través de la arandela de goma eléctrica.

Nota - Si ha instalado anteriormente la placa de suelo sin el cable del anclaje al vehículo, mida 7,6 cm o 17,8 cm hacia el extremo de la cabeza desde la posición A del posicionador (Figura 7). Marque la posición en el centro del canal. Esta será la posición de la entrada eléctrica. Para ver las instrucciones para las conexiones eléctricas, consulte Instalación de la placa de suelo (6390-009-020).



Figura 7 – Posición del posicionador de la placa de suelo - extremo de los pies

Nota - Las ubicaciones del gancho de seguridad (B) y de los orificios de montaje adicionales (C) se muestran únicamente como referencia (Figura 7). No se utilizan para la instalación del **Performance-LOAD**.

- Coloque los conectores en la cavidad de la placa de suelo.
- Aplique sellador de silicona a la arandela de goma eléctrica para sellar por completo la conexión eléctrica.

ADVERTENCIA - Selle siempre todos los huecos al exterior del vehículo para impedir que los gases de escape entren en el compartimento para pacientes del vehículo.

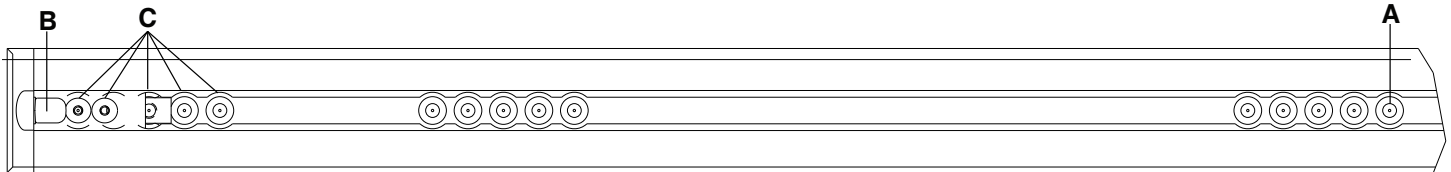
- Rote media vuelta las tapas giratorias (A) para acceder a los pernos de la placa de suelo fijados que se encuentran debajo de las tapas (Figura 8).

Nota - No apriete por completo los pernos de la placa de suelo hasta que los cuatro estén alineados y ligeramente apretados.



Figura 8 – Acople la sujeción

13. Con una llave hexagonal de 3/8" (9,5 mm), instale el perno de la placa de suelo fijado que se encuentre más próximo al extremo de la cabeza.
14. Con una llave hexagonal de 3/8" (9,5 mm), instale los otros tres pernos unidos a la placa de suelo (A) en las dos regletas de ajuste (Figura 8).
15. Con una llave de apriete, apriete cada perno de la placa de suelo a $81 \pm 14 \text{ Nm}$ ($60 \pm 10 \text{ ft-lb}$).

ADVERTENCIA - Asegúrese siempre de apretar los cuatro pernos de la placa de suelo con el par de apriete recomendado.

16. Cierre las tapas giratorias.
17. Inserte el lado que no tiene la muesca del conjunto de la cubierta central (6392-001-011) (B) en la abertura del alojamiento del extremo de la cabeza (Figura 8).
18. Deje caer el conjunto de la cubierta central para alinearlos con la placa de suelo.
19. Deslice el conjunto de la cubierta central para introducirlo en la abertura del alojamiento del extremo de los pies.
20. Siga deslizando el conjunto de la cubierta central hacia el extremo de los pies hasta que el poste salga por la muesca.
21. Siga las indicaciones de la *Lista de comprobación de la instalación* (página 23).

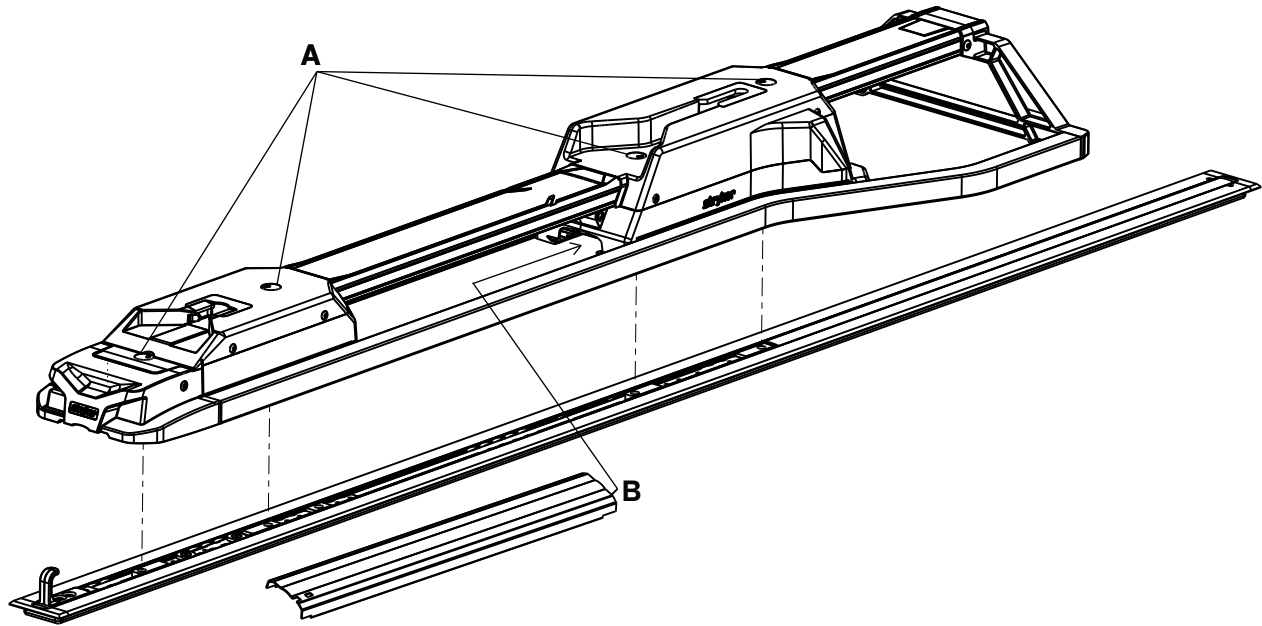
Lista de comprobación de la instalación

Utilice esta lista de comprobación de la instalación con una camilla **Power-PRO** (modelo 6500, 6506, 6516) o **Performance-PRO** (modelo 6086) compatible con el **Performance-LOAD**.

- _____ Asegúrese de que no le quede ningún componente sin usar después de la instalación. El sistema **Performance-LOAD** no se suministra con ningún componente extra. Si le queda algún componente sin usar después de la instalación, llame al servicio técnico de Stryker.
- _____ Con una llave de apriete, compruebe que los cuatro pernos de la placa de suelo fijados (A) estén apretados a 81 ± 14 Nm. (Figura 8).
- _____ Compruebe visualmente que todos los pernos y tornillos estén bien apretados, sin indicios de sujeciones salientes ni ausentes.
- _____ Levante el parachoques del vehículo a la posición elevada, si se incluye.
- _____ Cargue la camilla compatible con el **Performance-LOAD** en el **Performance-LOAD**.
- _____ Asegúrese de que la clavija del extremo de la cabeza se desliza libremente al interior de la interfaz del extremo de la cabeza. Si no es así, llame al servicio técnico de Stryker.
- _____ Compruebe que la camilla esté bloqueada en el **Performance-LOAD**, tirando con firmeza de dentro a fuera y de un lado a otro desde el extremo de los pies de la camilla.
- _____ Pulse el botón de liberación situado en el extremo de los pies del **Performance-LOAD** y desplácelo hacia el extremo de la cabeza para desbloquear la sujeción. Tire de la camilla para extraerla del compartimento para pacientes del vehículo. Asegúrese de que la camilla se haya soltado.
- _____ En ambulancias de tipo II o si la línea media de la camilla está a 17-1/2 in. (44,5 cm) o menos de la pared del vehículo, asegúrese de que esté instalado el conjunto de guía para las ruedas opcional (6390-027-000). Marque N/A si no se requiere guía para las ruedas.
- _____ Si el sistema está equipado con carga inductiva, instale una batería agotada en la camilla **Power-PRO** compatible con el **Performance-LOAD** y cargue la camilla en el **Performance-LOAD**. Asegúrese de que el indicador LED de la batería de la camilla parpadee de color verde para indicar que se está cargando.

Número de serie del producto:			
Instalado por:		Fecha:	
Inspeccionado por:		Fecha:	

Nota - Conserve una copia de este registro durante al menos siete años.

Funcionamiento

Directrices de funcionamiento

ADVERTENCIA

- Antes de utilizarlo, asegúrese siempre de que el **Performance-LOAD** funciona correctamente. De no hacerlo, el paciente o el operador podrían sufrir lesiones.
 - Vaya siempre con cuidado al desplazarse dentro del compartimento para pacientes del vehículo, para evitar tropezar con el **Performance-LOAD**.
 - Tenga cuidado siempre que utilice el **Performance-LOAD** en condiciones climatológicas adversas (como lluvia, hielo, nieve).
 - Utilice siempre la camilla o el **Performance-LOAD** únicamente cuando todas las personas estén apartadas de los mecanismos. Si se enganchan con los mecanismos de la camilla motorizada o del **Performance-LOAD**, podrían sufrir lesiones graves.
 - Practique siempre la carga y la descarga de la camilla con el **Performance-LOAD** hasta que comprenda por completo el funcionamiento del producto. El uso indebido podría provocar lesiones.
 - No permita que personal sin la formación adecuada ayude en el uso del **Performance-LOAD**. Los técnicos o el personal sin esta formación pueden sufrir lesiones o provocarlas al paciente.
 - Utilice siempre las dos manos al manipular la camilla. El **Performance-LOAD** es solo un dispositivo de ayuda. Debe evaluar cada situación para determinar cómo distribuir y levantar el peso que va a transportar.
 - Utilice siempre un número suficiente de operadores en función de la fuerza necesaria para la carga o descarga al manipular pesos superiores a 400 lb (181•kg). Para mayor seguridad, los operadores deben cargar o descargar sobre superficies planas. En vehículos con alturas de plataforma de 36 pulgadas (91•cm), es posible que haya que realizar una descarga manual.
 - Evite siempre aparcar en ángulos extremos.
-
- Compruebe que el **Performance-LOAD** funciona correctamente antes de comenzar cada turno.
 - Utilice el **Performance-LOAD** con el vehículo sobre una superficie plana, si es posible.
 - Si no puede descargar una camilla ocupada del compartimento para pacientes del vehículo, utilice una tabla para descargar al paciente.

Extracción rápida del Performance-LOAD

Puede utilizar las herramientas suministradas para extraer rápidamente el **Performance-LOAD** del compartimento para pacientes del vehículo si es necesario.

Para extraer rápidamente el **Performance-LOAD**:

1. Extraiga el conjunto de la cubierta central (6390-001-011) del alojamiento del extremo de la cabeza.
2. Retire la llave hexagonal y la extensión de la herramienta de extracción del conjunto de la cubierta central (Figura 9).



Figura 9 – Llave hexagonal y extensión de la herramienta de extracción

3. Rote media vuelta las tapas giratorias para acceder a los pernos de la placa de suelo fijados que se encuentran debajo de las tapas.
4. Introduzca el extremo pequeño de la llave hexagonal (0057-011-000) en la extensión de la herramienta de extracción (6392-001-406) para aflojar los cuatro pernos.

Nota - No se pueden extraer los cuatro pernos de la placa de suelo, ya que están incluidos dentro del **Performance-LOAD**.

5. Retire con cuidado el conjunto de la sujeción del conjunto de la placa de suelo.
6. Si el sistema está equipado con carga inductiva, desconecte el cable rojo del cable rojo y el cable negro del cable negro para desconectar el conjunto de la sujeción del cable que va del anclaje al vehículo.

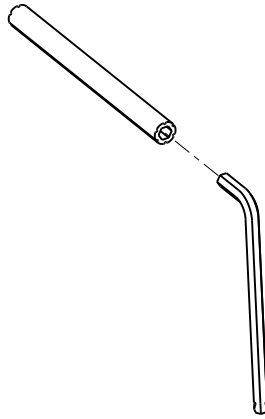
Para volver a instalarlo, consulte *Instalación del Performance-LOAD* (página 19).

Comprobación del nivel de carga de la batería

Use el indicador LED de la batería de la camilla para comprobar el nivel de carga del **SMRT Pak**. Un **SMRT Pak** cargado, en condiciones operativas, puede realizar hasta 25 avisos con un paciente de 250 lb (113 kg) (los resultados reales pueden variar). El sistema **Power-PRO** de 24 V CC y el **SMRT Pak** tienen una especificación nominal de 2,4 amperios-hora de energía eléctrica.

ADVERTENCIA - No retire la batería cuando la camilla esté activa.

PRECAUCIÓN - Cargue siempre la batería antes de poner el producto en servicio. Una batería sin cargar o agotada puede provocar un funcionamiento inadecuado del producto.

Para comprobar el nivel de carga de la batería, pulse el botón de retraer (-) del interruptor de control de la camilla para activar el indicador LED de la batería de la camilla. El indicador LED de la batería de la camilla se encuentra en la carcasa del control del extremo de los pies (se muestra como un símbolo de batería).

- El LED aparece en verde fijo cuando la batería está totalmente cargada o posee una carga de energía adecuada.

Nota - Para obtener resultados óptimos, utilice el **SMRT Pak** hasta que el indicador LED de la batería de la camilla cambie de verde fijo a parpadear en ámbar.

- El LED parpadea en ámbar cuando hay que cargar o sustituir la batería.

Nota - El indicador LED de la batería de la camilla no tiene por qué parpadear en ámbar para que pueda extraer y sustituir el **SMRT Pak**, aunque se considera que es la práctica recomendada. Se puede extraer y recargar el **SMRT Pak** en cualquier momento.

- El LED aparece en ámbar fijo para indicar un error de la batería.

Nota

- Utilice únicamente baterías aprobadas por Stryker.
- Si se incluye, el sistema de sujeción motorizada de la camilla carga automáticamente la batería del **SMRT Pak**. La carga automática se produce al bloquear la camilla en la sujeción motorizada de la camilla (no se necesita un cable ni conectores). El indicador LED de la batería de la camilla parpadea momentáneamente en verde para indicar que se está cargando.
- La carga automática solo se produce con las baterías **SMRT Pak**.

Uso de camillas con bastidor en X sin actualizar en caso de incidentes con múltiples víctimas

Se pueden utilizar algunas camillas no compatibles, incluida la mayoría de las camillas con bastidor en X, en un incidente con múltiples víctimas si están equipadas con la opción de **Performance-LOAD** para múltiples víctimas y una sujeción manual para camillas de Stryker.

Las operaciones de carga y descarga son iguales a las que se describen en las instrucciones para la carga y descarga manuales de una camilla.

Descarga de una camilla compatible del Performance-LOAD

ADVERTENCIA

- Una camilla ocupada debe cargarse o descargarse siempre de un vehículo entre un mínimo de dos operadores con la formación adecuada.
- Esté siempre preparado para soportar todo el peso de la camilla y del paciente al descargar la camilla del compartimento para pacientes del vehículo.
- Compruebe siempre la presencia de sábanas, correas de sujeción o residuos que puedan engancharse en las ruedas de transporte o de carga de la camilla.
- No extienda la base de la camilla mientras esté fija al **Performance-LOAD**.

-
1. Mantenga pulsado el botón de liberación situado en el extremo de los pies del sistema **Performance-LOAD** y empuje la camilla hacia el extremo de la cabeza del compartimento para pacientes del vehículo para liberar la carga sobre el pasador.
 2. Sujete el bastidor de la camilla por el extremo de los pies para tirar de ella hacia fuera del compartimento para pacientes del vehículo.

Para los modelos 6500, 6506 y 6516 con el **Performance-LOAD**:

- Operador 1: Sujete el bastidor de la camilla en el extremo de los pies. Mientras soporta el peso de la camilla, guíela y tire de ella hacia fuera del compartimento para pacientes del vehículo hasta que se enganche el gancho de seguridad. Mantenga pulsado el botón de extender (+) del interruptor de control de la camilla para extender la camilla hasta que sus ruedas descansen sobre el suelo.
- Operador 2: Sujete el raíl exterior para estabilizar la camilla. Desenganche el gancho de seguridad cuando la base esté totalmente extendida.

Para el modelo 6086 con el **Performance-LOAD**:

- Operador 1: Sujete el bastidor de la camilla. Mientras soporta el peso de la camilla, guíela y tire de ella hacia fuera del compartimento para pacientes del vehículo hasta que se enganche el gancho de seguridad.
- Operador 2: Sujete el bastidor de la base por donde se indica, levántelo ligeramente y bájelo hasta la posición totalmente extendida mientras el operador 1 mantiene apretada la liberación manual de la camilla. Asegúrese de que las ruedas de la camilla estén sobre el suelo.
- Operador 1 (extremo de los pies): Desactive la liberación manual de la camilla para fijar el bastidor inferior en la posición extendida.
- Operador 2: Desenganche el gancho de seguridad cuando la base esté totalmente extendida.

Carga de una camilla compatible en el Performance-LOAD

ADVERTENCIA

- Una camilla ocupada debe cargarse o descargarse siempre de un vehículo entre un mínimo de dos operadores con la formación adecuada.
 - Haga siempre que los ocupantes entren en el compartimento para pacientes del vehículo después de cargar en él la camilla compatible.
 - Compruebe siempre la presencia de sábanas, correas de sujeción o residuos que puedan engancharse en las ruedas de transporte o de carga de la camilla.
-

PRECAUCIÓN - No empuje la camilla al interior del compartimento para pacientes del vehículo hasta haber retraído totalmente la base de la camilla.

1. Levante el parachoques del vehículo a la posición elevada, si se incluye.
2. Extienda totalmente y bloquee la sección retráctil para la cabeza de la camilla antes de cargar esta en la sujeción de la camilla motorizada.
3. Coloque la camilla en posición de carga (cualquiera en la que las ruedas de carga lleguen a la altura del suelo del compartimento para pacientes del vehículo).
4. Lleve la camilla rodando hasta el compartimento para pacientes del vehículo abierto.
5. Empuje la camilla hacia delante hasta que las ruedas de carga se encuentren sobre el suelo del compartimento para pacientes del vehículo y la barra de seguridad sobrepase el gancho de seguridad.

Nota - Para disponer del máximo espacio libre al levantar la base, tire de la camilla hacia fuera hasta que la barra de seguridad quede enganchada en el gancho de seguridad.

Para los modelos 6500, 6506 y 6516 con el **Performance-LOAD**:

- Sujete el bastidor de la camilla en el extremo de los pies.
- Levante el extremo de los pies de la camilla y mantenga pulsado el botón de retraer (-) del interruptor de control de la camilla para retraer totalmente el bastidor inferior de la camilla.

Nota - El bastidor inferior de la camilla se retraerá en menos de tres segundos.

Para el modelo 6086 con el **Performance-LOAD**:

- Operador 1 (extremo de los pies): Sujete el bastidor de la camilla en el extremo de los pies. Mantenga apretada la liberación manual de la camilla.
 - Operador 2 (lateral): Sujete el raíl exterior para estabilizar la camilla. A continuación, sujete el bastidor de la base. Cuando el operador del extremo de los pies haya levantado la camilla y apretado la liberación manual de esta, retraiga el bastidor inferior con una mano y manténgalo sujeto en su sitio.
 - Operador 1 (extremo de los pies): Desactive la liberación manual de la camilla para fijar el bastidor inferior en la posición retraída.
6. Empuje la camilla al interior del compartimento para pacientes del vehículo hasta que la camilla se fije en su sujeción.
7. Asegúrese de que la camilla quede bloqueada en su sujeción, tirando con firmeza de dentro a fuera y de un lado a otro desde el extremo de los pies de la camilla.

Limpieza

ADVERTENCIA - Utilice siempre equipos de protección individual adecuados durante la limpieza a presión para evitar contagios por inhalación. Los equipos de lavado a presión pueden dispersar la contaminación en el aire.

PRECAUCIÓN - No limpie, desinfecte, repare ni realice tareas de mantenimiento en el producto mientras se esté utilizando.

El producto se puede lavar a presión. El producto puede mostrar indicios de oxidación o decoloración debidos al lavado continuo. Siempre que se sigan los procedimientos adecuados, el lavado a presión no reducirá el rendimiento del producto.

- Siga al pie de la letra las recomendaciones de dilución del fabricante de la solución de limpieza.
- Lave a presión el producto con los limpiadores recomendados. Riegue con una manguera el producto y seque la guía con una toalla.
- Lave a presión los raíles y las placas de la interfaz con una varilla de mano, o limpie el producto con un paño limpio con los limpiadores recomendados.

Nota - El agua que entre en el sistema **Performance-LOAD** drenará por el tubo de drenaje a la parte inferior del vehículo.

Desinfección

PRECAUCIÓN

- No limpie, desinfecte, repare ni realice tareas de mantenimiento en el producto mientras se esté utilizando.
-

En general, si se utilizan en las concentraciones recomendadas por el fabricante, se pueden utilizar desinfectantes fenólicos o cuaternarios (excepto **Virex® TB**). No se recomienda emplear desinfectantes de tipo yodóforo porque pueden producir manchas.

Los desinfectantes recomendados para las superficies de este producto incluyen:

- Productos de limpieza cuaternarios (ingrediente activo: cloruro de amonio) que contengan menos del 3 % de éter de glicol
- Productos fenólicos (ingrediente activo: o-fenilfenol)
- Solución de lejía clorada con un máximo de 10 000 ppm de cloro desinfectante disponible (en el Reino Unido) o 941 ml de una solución de hipoclorito de sodio al 5,25 % por 4000 ml de agua
- Alcohol (ingrediente activo: isopropanol al 70 %)

Para limpiar el producto con un paño y desinfectante entre un uso y otro:

1. Siga al pie de la letra las recomendaciones de dilución del fabricante.
2. Aplique la solución desinfectante recomendada mediante pulverización o con paños humedecidos previamente.
3. Limpie a mano todas las superficies del producto con el desinfectante recomendado.
4. Desinfecte todas las superficies expuestas. Preste atención a las zonas de mayor contacto.
5. Siga las instrucciones del fabricante de la solución desinfectante sobre el tiempo de contacto adecuado y los requisitos de enjuague.
6. Seque el producto a conciencia antes de ponerlo de nuevo en servicio.

Evite la sobresaturación. No permita que quede humedad en el producto.

Siga las recomendaciones de dilución proporcionadas por el fabricante en cuanto a los requisitos de aclarado y de tiempo de contacto adecuados. Para una desinfección correcta, siga las directrices del fabricante del producto químico.

Nota - Después de la desinfección, limpie siempre el producto con un paño y agua limpia, y séquelo. Algunos desinfectantes son corrosivos por naturaleza y pueden provocar daños al producto. Si no aclara y seca el producto, puede quedar un residuo corrosivo en su superficie. Este residuo corrosivo puede causar la degradación prematura de componentes críticos. Si no se siguen estas instrucciones de desinfección, la garantía podría quedar anulada.

Mantenimiento preventivo

Establezca y siga un programa de mantenimiento, y conserve registros de la actividad de mantenimiento. Retire el producto del servicio antes de realizar la inspección de mantenimiento preventivo. Es posible que deba realizar revisiones de mantenimiento preventivo con más frecuencia en función de su nivel de uso del producto. Las reparaciones solo puede realizarlas personal cualificado.

Cada mes

Compruebe	Rutina
Las interfaces de los extremos de los pies y de la cabeza	Limpie la suciedad

Cada tres meses

Compruebe	Rutina
Holgura de las sujeciones	Cámbielas si tienen holgura.

Cada doce meses

Compruebe	Rutina
Todas las piezas	Sustituya las piezas desgastadas, incluidas las cubiertas, las guías de la camilla y el conjunto de pasadores, si es necesario
Funcionamiento completo	Consulte <i>Lista de comprobación de la instalación</i> (página 23)

Información de compatibilidad electromagnética

Guía y declaración del fabricante sobre emisiones electromagnéticas		
El Performance-LOAD está diseñado para su uso en el entorno electromagnético especificado a continuación. Los clientes o usuarios del Performance-LOAD deben asegurarse de que se utilice en un entorno de estas características.		
Prueba de emisiones	Conformidad	Entorno electromagnético
Emisiones de RF CISPR 11	Grupo 2	El sistema Performance-LOAD debe emitir energía electromagnética con el fin de realizar la función para la que se ha diseñado. Los equipos electrónicos próximos podrían verse afectados.
Emisiones de RF CISPR 11	Clase A	El sistema Performance-LOAD es adecuado para su uso en todo tipo de establecimientos, salvo los domésticos y los conectados directamente a la red pública de suministro eléctrico de baja tensión que proporciona electricidad a los edificios utilizados con fines domésticos.

Distancias de separación recomendadas entre los equipos portátiles y móviles de comunicación por RF y el Performance-LOAD			
El Performance-LOAD está diseñado para su uso en un entorno electromagnético con control de interferencias radiadas por RF. El cliente o el usuario del Performance-LOAD pueden ayudar a impedir las interferencias electromagnéticas manteniendo los equipos portátiles y móviles de comunicación por RF (transmisores) y el Performance-LOAD separados por las distancias mínimas que se recomiendan a continuación, según la potencia máxima de salida del equipo de comunicación.			
Potencia nominal de salida máxima del transmisor W	Distancia de separación según la frecuencia del transmisor m		
	De 150 kHz a 80 MHz $d = (1,2) (\sqrt{P})$	De 80 MHz a 800 MHz $d = (0,18) (\sqrt{P})$	De 800 MHz a 2,5 GHz $d = (0,35) (\sqrt{P})$
0,01	0,12	0,035	0,07
0,1	0,38	0,11	0,22
1	1,2	0,35	0,7
10	3,8	1,1	2,2
100	12	3,5	7
Para transmisores con potencias nominales de salida máxima no incluidas en la lista anterior, la distancia de separación recomendada d en metros (m) puede calcularse utilizando la ecuación correspondiente a la frecuencia del transmisor, donde P es la potencia nominal de salida máxima del transmisor en vatios (W), según el fabricante del transmisor. Nota 1: A 80 MHz y 800 MHz, se aplica la distancia de separación del intervalo de frecuencia más alto. Nota 2: Estas normas no se aplican necesariamente en todas las situaciones. La propagación electromagnética se ve afectada por la absorción y la reflexión provenientes de estructuras, objetos y personas.			

Guía y declaración del fabricante sobre inmunidad electromagnética

El **Performance-LOAD** es adecuado para su uso en el entorno electromagnético especificado a continuación. Los clientes o usuarios del **Performance-LOAD** deben asegurarse de que se utilice en un entorno de estas características.

Prueba de inmunidad	Nivel de prueba EN/IEC 60601	Nivel de conformidad	Guía de entorno electromagnético
Descarga electrostática (DES) IEC 61000-4-2	Contacto: ± 8 kV Aire: ± 15 kV	Contacto: ± 8 kV Aire: ± 15 kV	Los suelos deben ser de madera, cemento o baldosas de cerámica. Si los pisos están cubiertos con material sintético, la humedad relativa mínima debe ser del 30 %.
Campo magnético de la frecuencia de alimentación (50/60 Hz) IEC 61000-4-8	30 A/m	30 A/m	Las intensidades de los campos magnéticos de frecuencia de la alimentación deben ser las normales de un entorno comercial u hospitalario típico.

Nota: U_T es el voltaje de la red principal de corriente alterna antes de aplicar el nivel de prueba.

Guía y declaración del fabricante sobre inmunidad electromagnética

<p>RF conducida IEC 61000-4-6</p>	<p>3 Vrms De 150 kHz a 80 MHz</p>	<p>3 Vrms</p>	<p>La distancia de separación entre los equipos portátiles o móviles de comunicación por RF y cualquier componente del Performance-LOAD, incluidos los cables, no debe ser menor que la distancia de separación recomendada calculada por la ecuación correspondiente a la frecuencia del transmisor.</p>
<p>RF radiada IEC 61000-4-3</p>	<p>10 V/m De 80 MHz a 2,5 GHz</p>	<p>10 V/m</p>	<p>Distancia de separación recomendada</p> <p>$D = (0,35) (\sqrt{P})$</p> <p>De 80 MHz a 800 MHz</p> <p>$D = (0,70) (\sqrt{P})$</p> <p>De 800 MHz a 2,5 GHz</p> <p>donde P es la potencia de salida nominal máxima del transmisor en vatios (W) según el fabricante del transmisor, y d es la distancia de separación recomendada en metros (m).</p> <p>Las intensidades de campo procedentes de transmisores de RF fijos, determinadas mediante un estudio electromagnético del lugar,^a deben ser inferiores al nivel de conformidad en cada intervalo de frecuencias.^b</p> <p>Se pueden producir interferencias en las proximidades de los equipos marcados con el siguiente símbolo:</p> 

Guía y declaración del fabricante sobre inmunidad electromagnética

Nota 1: A 80 MHz y 800 MHz se aplica el intervalo de frecuencias más amplio.

Nota 2: Estas normas no se aplican necesariamente en todas las situaciones. La propagación electromagnética se ve afectada por la absorción y la reflexión provenientes de estructuras, objetos y personas.

^a Las intensidades de campo de transmisores fijos, como las estaciones base de radioteléfonos (móviles e inalámbricos) y radiotransmisores terrestres, los equipos de radioaficionados, las emisoras de radio AM y FM, y las emisoras de televisión no pueden predecirse de forma teórica con exactitud. Para evaluar el entorno electromagnético generado por transmisores de RF fijos, debe considerarse la posibilidad de hacer un estudio electromagnético del lugar. Si la intensidad de campo medida en el sitio donde se utiliza el **Performance-LOAD** excede el nivel de conformidad de RF aplicable mencionado anteriormente, debe observarse el sistema **Performance-LOAD** para verificar que funcione normalmente. Si se observa un funcionamiento irregular, es posible que deban tomarse otras medidas, como reorientar o reubicar el **Performance-LOAD**.

^b En el intervalo de frecuencias de 150 kHz a 80 MHz, las intensidades de campo deben ser inferiores a 3 V/m.



















Lavatsi kinnitussüsteem Performance-LOAD®



Kasutusjuhend

REF 6392



Sümbolid

	Vt kasutusjuhendist/brošüürist
	Kasutusjuhised/vt kasutusjuhendit
	Üldhoiatus
	Ettevaatust
	Tõsta kahekesi
	Katalooginumber
	Seerianumber
	USA patente vt www.stryker.com/patents
	Volitatud esindaja Euroopa Ühenduses
	Euroopa meditsiiniseade
	Tootja
	Valmistamiskuupäev
	CE-märgis
	II klassi elektriseade: seadme elektrilöögikaitse ei sõltu üksnes lihtisolatsioonist, vaid selles kasutatakse täiendavaid ohutusabinõusid, nagu kahekordne või tugevdatud isolatsioon, mille puhul ei nõuta kaitsemaandamist või paigaldustingimustele kohandamist.
	Alalisvool
	Underwriters Laboratories LLC poolt elektrilöögi, süttimise ja mehaaniliste ohtude suhtes tunnustatud meditsiiniseadmed ainult vastavuses standarditega ANSI/AAMI ES60601-1: 2005 ja CAN/CSA-C22.2 nr 60601-1:08.
IP26	Kaitse üle 12,5 mm läbimõõduga esemete ja tugevate veejuga eest
	Underwriters Laboratories Inc poolt elektrilöögi, süttimise ja mehaaniliste ohtude suhtes klassifitseeritud meditsiiniseadmed ainult vastavuses standarditega ANSI/AAMI ES60601-1: 2005 ja CAN/CSA-C22.2 nr 60601-1:08.
	Kooskõlas Euroopa direktiiviga 2012/19/EL koos muudatustega elektri- ja elektroonikaseadmete jäätmete (WEEE) kohta näitab see märk, et toode tuleb koguda eraldi taaskäitlusse võtmiseks. Ärge kõrvaldage sorteerimata olmejäätmena. Teavet kõrvaldamise kohta küsige kohalikul edasimüüjalt. Veenduge, et saastunud seade on puhastatud enne ringlussevõttu.
	See külg üleval

	Habras, käsitseda hoolikalt
	Hoida kuivana
	Virnastamise piir arvuna

Sisukord

Hoiatuse/ettevaatuslause/märkuse määratlus	2
Ohutusmeetmete kokkuvõte	2
Sissejuhatus	4
Toote kirjeldus	4
Kasutusnäidustused	4
Kliinilised eelised	4
Eeldatav kasutusiga	4
Kõrvaldamine/taasringlus	4
Vastunäidustused	5
Tehnilised andmed	5
Standardid ja nõutav valikvarustus	6
Toote selgitav joonis	6
Kontaktandmed	7
Seerianumbri asukoht	7
Valmistamiskuupäev	7
Seadistus	8
Ühilduvus lavatsitega	8
Paigaldamine	9
Kvaliteedisüsteemi regulatsioon	9
21 CFR 820.170 paigaldamine	9
Põrandaplaadi paigaldamine	10
Süsteemi Performance-LOAD paigalduskomplekti kontrollnimekiri	10
Süsteemi Performance-LOAD paigaldamiskoha valimine	11
Süsteemi Performance-LOAD paigaldamine	19
Paigaldamise kontrollnimekiri	23
Kasutamine	24
Kasutamisyjuhised	24
Süsteemi Performance-LOAD kiire eemaldamine	24
Aku laetustaseme kontrollimine	25
Uuendamata X-raamiga lavatsi kasutamine paljude ohvritega õnnetusjuhtumi korral	25
Ühilduva lavatsi mahalaadimine süsteemilt Performance-LOAD	25
Ühilduva lavatsi laadimine süsteemile Performance-LOAD	26
Puhastamine	28
Desinfitseerimine	28
Ennetav hooldus	29
Teave elektromagnetilise ühilduvuse kohta	30

Hoiatuse/ettevaatuslause/märkuse määratlus

Sõnadel HOIATUS, ETTEVAATUST ja MÄRKUS on eritähendus ja neid tuleb hoolikalt silmas pidada.

HOIATUS

Teavitab lugejat olukorrast, mis selle eiramisel võib põhjustada surma või tõsiseid vigastusi. See võib samuti kirjeldada võimalikke kõrvaltoimeid ja turvariske.

ETTEVAATUST

Teavitab lugejat potentsiaalselt ohtlikust olukorrast, mis selle eiramisel võib põhjustada kasutaja või patsiendi väiksemaid või mõõdukaid vigastusi või seadmete või muu vara kahjustusi. Siia kuulub seadme ohutuks ja tõhusaks kasutamiseks nõutav eriline ettevaatus ning ettevaatus seadme kahjustamise vältimiseks selle kasutuse või väärkasutuse tulemusena.

Märkus - Sisaldab eriteavet hooldamise hõlbustamiseks või oluliste juhiste selgitamiseks.

Ohutusmeetmete kokkuvõte

Lugege hoolikalt ja järgige alati rangelt sellel leheküljel esitatud hoiatusi ja ettevaatusabinõusid. Laske teenindada ainult kvalifitseeritud personalil.

HOIATUS

- Süsteem **Performance-LOAD** on konstrueeritud ühilduma lavatsite **Performance-PRO XT**, **Power-PRO XT** ja **Power-PRO IT Performance-LOAD**-i variandiga. Paljude ohvrite variandi korral saate süsteemi **Performance-LOAD** kasutada standardse sarve-tüüpi kinnitina enamiku X-raamiga lavatsite jaoks, kuid ilma **Performance-LOAD**-i variandita lavatsitel on nõutav piirdeklambri koost ja sarve-tüüpi kinniti.
- Lavatsi kasutaja peab veenduma, et koos Strykeri süsteemi **Performance-LOAD** mudeliga 6392 kasutatav lavats ühildub süsteemiga **Performance-LOAD**. Mitteühilduva lavatsi kasutamine Strykeri süsteemi **Performance-LOAD** mudelis 6392 võib kaasa tuua vigastuse.
- Paigaldage alati selles kasutusjuhendis kirjeldatud lavatsikinnitussüsteem. Ebaõige paigaldamine võib põhjustada vigastusi. Tagage, et teie konfiguratsioon vastab vähemalt USA Riikliku Veokivarustuse Liidu kiirabisõidukite tootjate osakonna (National Truck Equipment Association/Ambulance Manufacturer's Division) standardile 004 „Alusmati kinnitussüsteemi staatiline test“ (AMD-004).
- Kui kasutate elektrilisi meditsiiniseadmeid, rakendage elektromagnetilise ühilduvuse (EMÜ) osas ennetavaid meetmeid. Paigaldage lavatsikinnitussüsteem kooskõlas selle kasutusjuhendi EMÜ teabega. Portatiivsed ja mobiilsed raadiosageduslikud sideseadmed võivad lavatsikinnitussüsteemi funktsioone mõjutada.
- Et vältida heitgaaside sisenemist sõiduki patsiendiossa, tuleb alati sulgeda kõik sõiduki kere läbivad avad.
- Pingutage kõik neli põrandaplaadi polti kindlasti ettenähtud momendiga.
- Enne kasutamist kontrollige alati süsteemi **Performance-LOAD** toimimist. Nõude eiramine võib põhjustada patsiendile või kasutajale vigastusi.
- Liikuge sõiduki patsiendiosas alati ettevaatlikult, et vältida komistamist süsteemi **Performance-LOAD** tõttu.
- Kasutage süsteemi **Performance-LOAD** raskete ilmastikuolude (nt vihm, jää, lumi) korral ettevaatlikult.
- Liigutage lavatsit või süsteemi **Performance-LOAD** vaid siis, kui kõik kasutajad on mehhanismidest eemal. Elektriga käitatava lavatsi või süsteemi **Performance-LOAD** mehhanismidesse kinnijäämine võib põhjustada tõsise vigastuse.
- Harjutage lavatsi ja süsteemi **Performance-LOAD** laadimist ja mahalaadimist, kuni olete toote kasutamisega igakülgselt kursis. Ebaõige käsitus võib põhjustada vigastusi.
- Ärge lubage koolituseta töötajatel süsteemi **Performance-LOAD** kasutamise juures abiks olla. Koolituseta tehnikud/ töötajad võivad põhjustada patsiendile või endale vigastuse.
- Lavatsit käsitsedes kasutage alati mõlemat kätt. **Performance-LOAD** on üksnes abiseade. Hinnake iga olukorda eraldi, et määrata kindlaks, kuidas jaotada ja tõsta transportitavat koormust.
- Üle 400 naela (181 kg) kaaluvate koormate liigutamisel on vaja mitut kasutajat. Ohutuse suurendamiseks peavad kasutajad laadimisel seisma rõhstatel pindadel. Kui sõiduki põranda kõrgus on üle 36 tolli (91 cm), võib olla vajalik käsitsi mahalaadimine.
- Äärmuslikke parkimisnurki tuleb alati vältida.
- Kui lavats on aktiivne, ärge eemaldage akut.

- Patsiendiga lavatsi sõidukisse või maha tõstmine nõuab alati vähemalt kaht väljaõppega kasutajat.
 - Lavatsi sõiduki patsiendiosast maha laadimise ajal olge alati valmis toetama lavatsi ja patsiendi summaarset raskust.
 - Kontrollige lavatsit alati lehtede, rihmade ja prahi suhtes, mis võib olla jäänud lavatsi transpordirataste või laadimisrataste külge.
 - Ärge lavatsi alust pikendage, kui lavats on süsteemi **Performance-LOAD** külge fikseeritud.
 - Laske sõitjal sõiduki patsiendiosasse siseneda pärast seda, kui ühilduv lavats on laaditud sõiduki patsiendiosasse.
 - Survepesurit kasutades kasutage saasteainete sissehingamise vältimiseks alati sobivaid isikukaitsevahendeid. Survepesu seadmed võivad õhku paisata saasteaineid.
-

ETTEVAATUST

- Toote mittenõuetekohane kasutamine võib põhjustada patsiendi või kasutaja vigastusi. Kasutage toodet ainult käesolevas juhendis kirjeldatud viisil.
 - Ärge muutke toodet ega ühtegi selle osa. Toote muutmise võib selle kasutamist ettenägematult muuta, põhjustades patsiendi või kasutaja vigastusi. Toote muutmise tühistab ka selle garantii.
 - Selliste lisatarvikute ja kaablite kasutamine, mida pole määratletud spetsifikatsioonis või mida pole müünud Stryker varuosana sisemiste komponentide jaoks, võib suurendada süsteemi **Performance-LOAD** kiirgustaset või vähendada selle immuunsust.
 - Ärge kasutage süsteemi **Performance-LOAD** ja lavatsit **Power-PRO** muude seadmetega kõrvuti või nendega virnastatuna. Kui kõrvuti või virnastatult kasutamine on vajalik, kontrollige kindlasti, kas süsteem **Performance-LOAD** toimib antud konfiguratsioonis nõuetekohaselt.
 - Ärge kasutage kaasaskantavaid raadiosideseadmeid (m.h välisseadmeid, nagu antennikaablid ja välisantennid) süsteemi **Performance-LOAD** ühelegi osale ja tootja ettenähtud kaablitele lähemal kui 30 cm (12 tolli). Vastasel juhul ei pruugi seade nõuetekohaselt toimida.
 - Seade on kiirgusnäitajate poolest sobiv kasutamiseks tööstuskeskkonnas ja haiglas (CISPR 11 A-klass). Seade tekitab, kasutab ja võib kiirata raadiosageduslikku energiat ning kui seadet ei paigaldata ja kasutata vastavalt kasutusjuhendile, võib see häirida raadiosidet. Seadme kasutamine olmekeskkonnas (kus nõutakse tavaliselt CISPR 11 B-klassi seadmeid) põhjustab tõenäoliselt kahjulikke häireid, mille kasutaja peab oma kulul kõrvaldama. Häirete tekkides tuleb muuta süsteemi **Performance-LOAD** või häireid põhjustava seadme asukohta või suunda.
 - Paigutage juhtmed alati põrandaplaadi soonde, nii et kinnitikoost juheta kinnitikoostu paigaldamise ajal kokku ei muljuks.
 - Laadige akut alati, enne kui toote kasutusele võtate. Laadimata või tühjenenud aku võib põhjustada toote kehva toimimise.
 - Ärge lükake lavatsit sõidukisse enne, kui lavatsi alus on täielikult sisse tõmmatud.
 - Ärge puhastage, desinfitseerige ega hooldage toodet, mis on kasutusel.
-

Sissejuhatus

See juhend abistab teid teie Strykeri toote kasutamisel või hooldamisel. Enne toote kasutamist või hooldamist tutvuge põhjalikult selle juhendiga. Kehtestage meetodid ja kord personali teavitamiseks ja väljaõppeks toote ohutu kasutamise ja hooldamise osas.

ETTEVAATUST

- Toote mittenõuetekohane kasutamine võib põhjustada patsiendil või kasutajal vigastusi. Kasutage toodet ainult käesolevas juhendis kirjeldatud viisil.
- Ärge muutke toodet ega ühtegi selle osa. Toote muutmise võib selle kasutamist ettenägematult muuta, põhjustades patsiendil või kasutajal vigastusi. Toote muutmise tühistab ka selle garantii.

Märkus

- Käesolevat juhendit tuleb vaadelda kui toote püsivat osa ning see peab tootega kaasas olema ka selle edasimüümisel.
- Stryker tegeleb pidevalt toote konstruktsiooni ja kvaliteedi täiustamisega. See juhend sisaldab toote kohta kõige värskemad teavet, mis trükkimise ajal on kättesaadav. Toote ja selle juhendi vahel võib olla väikesi lahknevusi. Küsimuste korral pöörduge Strykeri klienditeenindusse või tehnilise toe poole telefonil +1-800-327-0770.

Toote kirjeldus

Performance-LOAD on käsitsi käitatav lavatsikinniti ühilduva kiirabilavatsi kinnitamiseks maapealsele transpordivahendile patsiendi transportimise jaoks ning see võimaldab sisestada ja eemaldada süsteemiga ühilduvaid kiirabilavatsmeid.

Kui ühilduv lavats on fikseeritud transpordiasendisse, võimaldab valikulise induktsioonlaaduriga varustatud **Performance-LOAD** laadida induktsioonlaadimisega ühilduvaid kiirabilavatsmeid. Laadimisvoolu puudumisel saab süsteemi **Performance-LOAD** endiselt kasutada lavatsi sõidukisse juhtimiseks, kinnitamiseks ja sõidukist eemaldamiseks.

Kasutusnäidustused

Performance-LOAD on mõeldud ühilduva kiirabilavatsi (ratastel kandraami) juhtimiseks maapealsele transpordivahendile ja sellelt maha laadimisel ning kiirabilavatsi paigalhoidmiseks transportimise ajal. Samuti sisaldab see valikulise induktsioonlaadimise platvormi laadimist vajavate kiirabilavatsite jaoks.

Kliinilised eelised

Lavats: patsiendi transportimine

Kinniti: lavatsi toetamine transportimiseks

Lavatsi ja kinniti süsteem: patsientide toetamine ja transportimine

Eeldatav kasutusiga

Tavapärastes kasutustingimustes ja nõuetekohase perioodilise hoolduse korral on lavatsikinniti **Performance-LOAD** oodatav kasutusiga seitse aastat.

Kõrvaldamine/taasringlus

Järgige alati kohalikke soovitusi ja/või eeskirju keskkonnakaitse ning seadmestiku taasringluse või kõrvaldamise suhtes selle kasutusea lõppemisel.

Vastunäidustused

Ei ole teada.

Tehnilised andmed

Pikkus	70 tolli	178 cm
Laius	19 tolli	48 cm
Kõrgus	6 tolli	15 cm
Põrandaplaadi koostu kaal	16,5 naela	7,5 kg
Kinnitikoostu kaal	46 naela	21 kg
Minimaalne kasutajate arv patsiendiga lavatsi peale- või mahalaadimiseks	2	
Minimaalne kasutajate arv tühja lavatsi peale- või mahalaadimiseks	1	
Soovitav laadimiskaal	22 tolli kuni 36 tolli	56 cm kuni 91 cm
Elektriseadmed – induksioonlaadimine (valikuline)	12,8–15,6 VDC, 15 A sulavkaitse/võimsuslüliti, 2-sooneline 10 AWG kaabel	
Standardid	KKK-A-1822F Induksioonlaadimisega: IEC 60601-1 väljaanne 3.0, IEC 60601-1 väljaanne 3.1, IEC 60601-1-2 väljaanne 3.0, IEC 60601-1-2 väljaanne 4.0, IEC 60601-1-12 väljaanne 1.0, ANSI/AAMI ES60601-1: 2005/(R)2012, CSA-C22.2 nr 60601-1 (2014) Spetsiifilist valikvarustust nõudvate standardite kohta vt <i>Standardid ja nõutav valikvarustus</i> (lk 6).	

Stryker jätab endale õiguse muuta tehnilisi andmeid ilma ette teatamata. Patenditaotlused esitatud.

Kollane-must värviskeem on Stryker Corporationi kaubamärk.

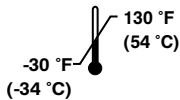
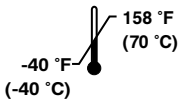
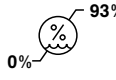
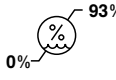
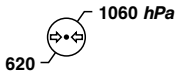
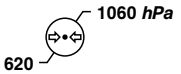
Keskkonnatingimused	Kasutamine	Hoiustamine ja transportimine
Temperatuur		
Suhteline niiskus		
Õhurõhk		

ETTEVAATUST

- Selliste lisatarvikute ja kaablite kasutamine, mida pole määratletud spetsifikatsioonis või mida pole müünud Stryker varuosana sisemiste komponentide jaoks, võib suurendada süsteemi **Performance-LOAD** kiirgustaset või vähendada selle immuunsust.
- Ärge kasutage süsteemi **Performance-LOAD** ja lavatsit **Power-PRO** muude seadmetega kõrvuti või nendega vinnastatuna. Kui kõrvuti või vinnastatult kasutamine on vajalik, kontrollige kindlasti, kas süsteem **Performance-LOAD** toimib antud konfiguratsioonis nõuetekohaselt.

- Ärge kasutage kaasaskantavaid raadiosideseadmeid (m.h välisseadmeid, nagu antennikaablid ja välisantennid) süsteemi **Performance-LOAD** ühelegi osale ja tootja ettenähtud kaablitele lähemal kui 30 cm (12 tolli). Vastasel juhul ei pruugi seade nõuetekohaselt toimida.
- Seade on kiirgusnäitajate poolest sobiv kasutamiseks tööstuskeskkonnas ja haiglas (CISPR 11 A-klass). Seade tekitab, kasutab ja võib kiirata raadiosageduslikku energiat ning kui seadet ei paigaldata ja kasutata vastavalt kasutusjuhendile, võib see häirida raadiosidet. Seadme kasutamine olmekeskkonnas (kus nõutakse tavaliselt CISPR 11 B-klassi seadmeid) põhjustab tõenäoliselt kahjulikke häireid, mille kasutaja peab oma kulul kõrvaldama. Häirete tekkides tuleb muuta süsteemi **Performance-LOAD** või häireid põhjustava seadme asukohta või suunda.

Standardid ja nõutav valikvarustus

Vastavuse tagamiseks kohaldatavate standarditega tuleb süsteemi **Performance-LOAD** kasutada koos järgmiste ühilduvate lavatsitega. Lisateavet teie lavatsimudeli kohta vaadake kasutusjuhendist.

Märkus - Ühilduv lavats on kokkupõrkekatses jaoks süsteemile **Performance-LOAD** laaditud elektrilises režiimis.

Standard	Süsteemiga Performance-LOAD ühilduvad lavatsimudelid
SAE J3027	6506, 6086
BS EN 1789:2007 +A2:2014 ja AS/NZS-4535:1999 kohaldatavad punktid	6506

Toote selgitav joonis

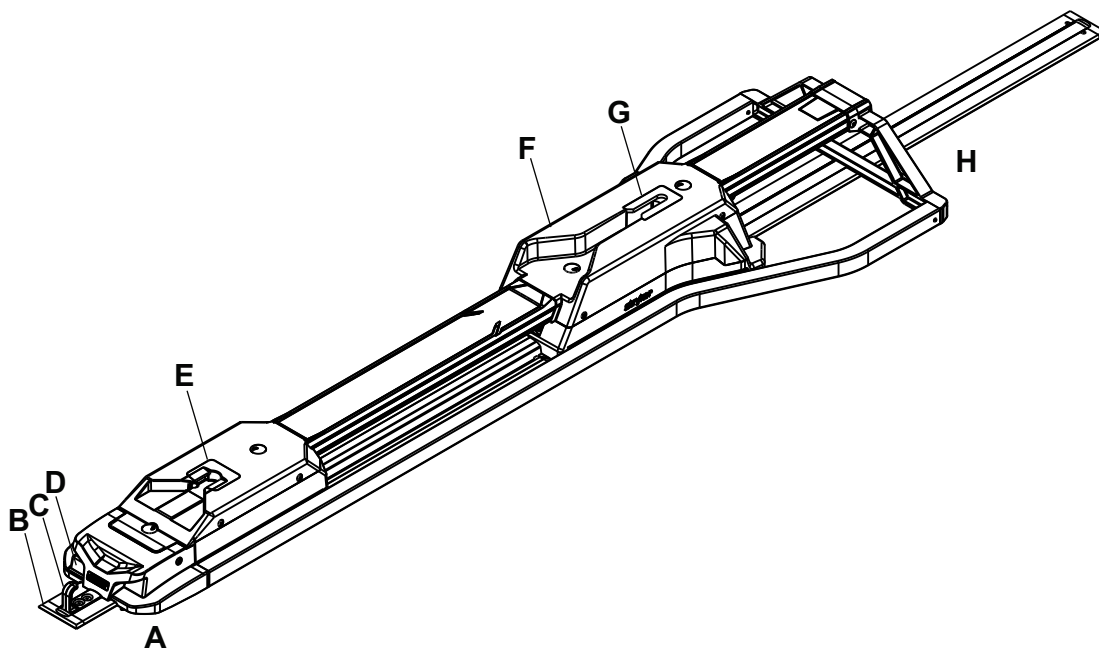

A	Jalutsipoolne osa
B	Põrandaplaat
C	Turvakonks
D	Vabastusnupp

E	Jalutsipoolne liides
F	Lavatsikinniti
G	Peatsipoolne liides
H	Peatsipoolne osa

Kontaktandmed

Pöörduge Strykeri klienditeeninduse või tehnilise toe poole tel. 1-800-327-0770.

Stryker Medical
3800 E. Centre Avenue
Portage, MI 49002
USA

Märkus - Kasutajal ja/või patsiendil tuleb kõikidest tõsistest antud tootega seotud intsidentidest teatada nii tootjale kui ka vastavale pädevale asutusele kasutaja ja/või patsiendi asukoha Euroopa liikmesriigis.

Toote kasutus- või hooldusjuhendit võite veebis lugeda aadressil <https://techweb.stryker.com/>.

Strykeri klienditeenindusele või tehnilisele toele helistamisel hoidke käepärast oma Strykeri toote seerianumber (A). Lisage see seerianumber kogu kirjavahetusele.

Seerianumbri asukoht

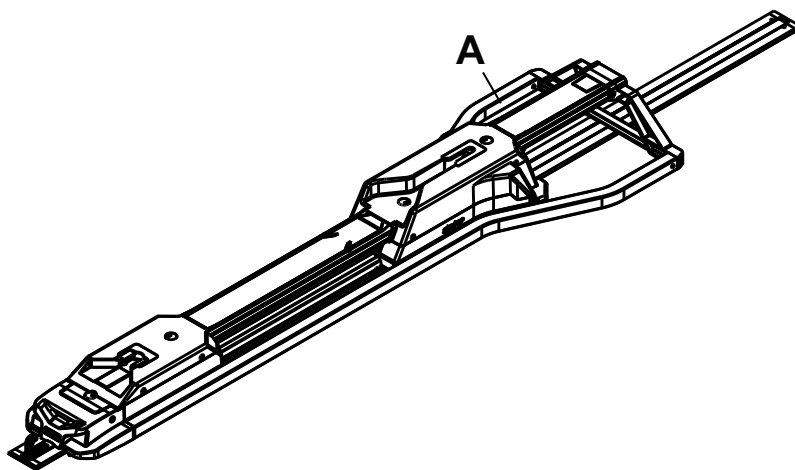

Joonis 1 – Seerianumbri asukoht

Valmistamiskuupäev

Valmistamisaastat näitavad seerianumbri neli esimest numbrit.

Seadistus

Seadistamise ajal pakkige kõik lahti ja kontrollige, et kõik elemendid töötaksid õigesti. Enne kasutusele võtmist veenduge, et toode töötab nõuetekohaselt.

Enne kasutamist eemaldage tootelt kõik transpordi- ja pakkematerjalid.

Kasutaja vastutab süsteemi **Performance-LOAD** seisundi eest. Kvalifitseeritud tehnohoolduse töötaja peab süsteemi **Performance-LOAD** talitlust kontrollima järgmist nimekirja ja kasutusjuhendi juhiseid kasutades.

1. Kontrollige, kas paigaldamise kontrollnimekiri on täidetud (*Paigaldamise kontrollnimekiri* (lk 23)).
2. Kui paigaldamise kontrollnimekirja on täitnud iseseisev paigaldaja, peab lõppkasutaja paigaldamise kontrollnimekirja täitmist kordama. Ärge võtke süsteemi **Performance-LOAD** kasutusele, kui te ei saa paigaldamise kontrollnimekirja täita.

Ühilduvus lavatsitega

Strykeri süsteemi **Performance-LOAD** mudel 6392 ühildub lavatsitega, millel on valikuline süsteemi **Performance-LOAD** ühilduvus.

HOIATUS

- Süsteem **Performance-LOAD** on konstrueeritud ühilduma lavatsite **Performance-PRO XT**, **Power-PRO XT** ja **Power-PRO IT Performance-LOAD**-i variandiga. Paljude ohvrite variandi korral saate süsteemi **Performance-LOAD** kasutada standardse sarve-tüüpi kinnitina enamiku X-raamiga lavatsite jaoks, kuid ilma **Performance-LOAD**-i variandita lavatsitel on nõutav piirdeklambri koost ja sarve-tüüpi kinniti.
- Lavatsi kasutaja peab veenduma, et koos Strykeri süsteemi **Performance-LOAD** mudeliga 6392 kasutatav lavats ühildub süsteemiga **Performance-LOAD**. Mitteühilduva lavatsi kasutamine Strykeri süsteemi **Performance-LOAD** mudelis 6392 võib kaasa tuua vigastuse.

Nendele tingimustele vastavad praegu järgmised lavatsid:

- Mudeli 6086 **Performance-PRO XT** variant **Performance-LOAD** (tehases paigaldatud) või ühilduvuskomplekt (6086-700-007)
- Mudeli 6506 **Power-PRO XT** variant **Performance-LOAD** (tehases paigaldatud) või ühilduvuskomplekt (6506-700-002 või 6506-700-014)
- Mudeli 6516 **Power-PRO IT** variant **Performance-LOAD** (tehases paigaldatud) või ühilduvuskomplekt (6516-700-002)
- Mudeli 6500 **Power-PRO XT** variandi **Performance-LOAD** ühilduvuskomplekt (6500-700-065 või 6500-700-066)

Paigaldamine

Kvaliteedisüsteemi regulatsioon

HOIATUS

- Paigaldage alati selles kasutusjuhendis kirjeldatud lavatsikinnitussüsteem. Ebaõige paigaldamine võib põhjustada vigastusi. Tagage, et teie konfiguratsioon vastab vähemalt USA Riikliku Veokivarustuse Liidu kiirabisõidukite tootjate osakonna (National Truck Equipment Association/Ambulance Manufacturer's Division) standardile 004 „Alusmati kinnitussüsteemi staatiline test“ (AMD-004).
 - Kui kasutate elektrilisi meditsiiniseadmeid, rakendage elektromagnetilise ühilduvuse (EMÜ) osas ennetavaid meetmeid. Paigaldage lavatsikinnitussüsteem kooskõlas selle kasutusjuhendi EMÜ teabega. Portatiivsed ja mobiilsed raadiosageduslikud sideseadmed võivad lavatsikinnitussüsteemi funktsioone mõjutada.
-

USA Toidu- ja Ravimiameti (FDA) föderaalregulatsioonide koodeksi (CFR) jaotis 21 sisaldab juhiseid seadmete, nt lavatsi kinnitussüsteemi paigaldamise kohta. USA föderaalregulatsioonide täitmiseks peab iga seade olema tõestatud paigaldatud väljaõppega* isikute poolt, järgides paigalduse kontroll-loendi kriteeriume. Seda dokumenti tuleb iga seerianumbri/ paigaldise kohta säilitada vähemalt seitse aastat.

* Paigaldav asutus peab säilitama oma koolituskanded, mis tõestavad paigaldaja kvalifikatsiooni.

21 CFR 820.170 paigaldamine

(a) Iga paigaldamist nõudva seadme tootja peab sisse seadma ja säilitama piisavad paigaldus- ja ülevaatusjuhised ning vajadusel ka sobivad testimisprotseduurid. Juhised ja protseduurid hõlmavad juhiseid, mis tagavad õige paigaldamise, et seade töötaks pärast paigaldamist ettenähtud viisil. Tootja levitab juhiseid ja protseduure koos seadmega või teeb need muul moel kättesaadavaks seadet paigaldavatele isikutele.

(b) Seadet paigaldav isik tagab, et paigaldamine, ülevaatus ja kõik nõutavad testimised viiakse läbi kooskõlas tootja juhiste ja protseduuridega, ning dokumenteerib ülevaatus- ja testimiste tulemused, et demonstreerida õiget paigaldust.

Põrandaplaadi paigaldamine

Paigaldage Strykeri universaalne põrandaplaat sõiduki patsiendiosasse enne lavatsi kinnitussüsteemi paigaldamist. Vt Strykeri ülemaailmset põrandaplaatide paigaldusjuhendit (6390-009-020).

Süsteemi Performance-LOAD paigalduskomplekti kontrollnimekiri

Veenduge, et teil on olemas kõik süsteemi Performance-LOAD paigaldamiseks vajalikud osad.

Süsteemi Performance-LOAD koostekomplekti osad (6392-001-014)

(2) Klamber (6392-001-400)

(4) Klambri asukoha fikseerimisseib (6392-001-401)

(4) Lamepeakruvi (0001-194-000)

(1) Keskkatte koost (6392-001-011)

- (1) Kuuskantvõti (0057-011-000)

- (1) Põrandaplaadi kate (6392-001-403)

- (1) Eemaldustööriista pikendus (6392-001-406)

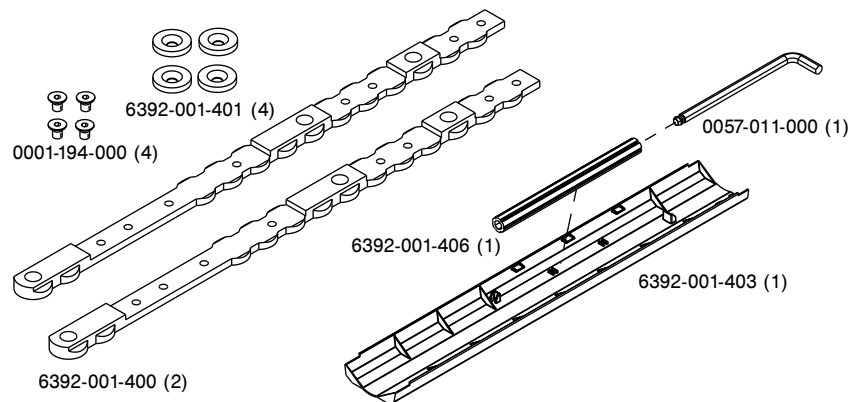

Joonis 2 – Süsteemi Performance-LOAD koostekomplekti osad

Märkus - Säilitage kuuskantvõtit ja eemaldustööriista pikendust (Joonis 3) keskkatte koostu sees, et tööriistad oleksid käepärast, kui on vajalik Süsteemi Performance-LOAD kiire eemaldamine (lk 24).

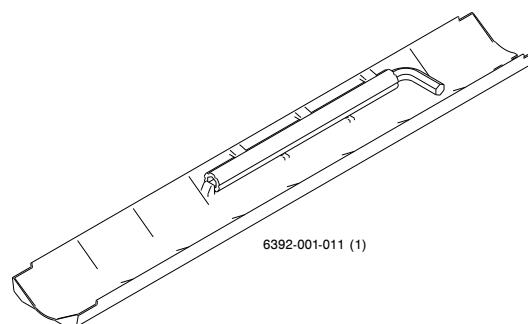

Joonis 3 – Kuuskantvõti ja eemaldustööriista pikendus

Süsteemi Performance-LOAD paigaldamiskoha valimine

Klambrite asukoha ja suuna ning seibide asukoha määramiseks tehke järgmist:

1. Valige läve ja lavatsi vahemaa (A) (Joonis 4).
Kirjutage vahemaa siia: _____
2. Valige järgmisest tabelist läve ja lavatsi vahemaale vastav jaotis (A).
Kirjutage jaotis siia: _____
3. Paigaldage klambrid vastavalt valitud jaotisele.

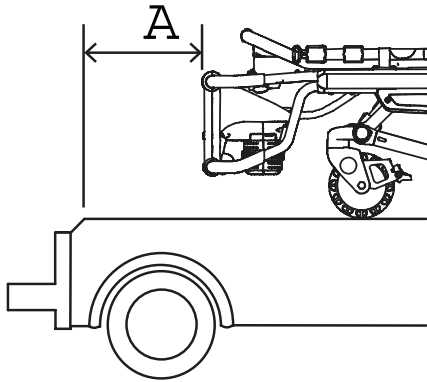

Joonis 4 – Läve ja lavatsi vahemaa (A)

Läve ja lavatsi vahemaa (A)	Jaotis
5 tolli (13 cm)	Jaotis A (lk 12)
6 tolli (15 cm)	Jaotis B (lk 12)
7 tolli (18 cm)	Jaotis C (lk 12)
8 tolli (20 cm)	Jaotis D (lk 13)
9 tolli (23 cm)	Jaotis E (lk 13)
10 tolli (25 cm)	Jaotis F (lk 15)
11 tolli (28 cm)	Jaotis G (lk 15)
12 tolli (30 cm)	Jaotis H (lk 15)
13 tolli (33 cm)	Jaotis I (lk 16)
14 tolli (36 cm)	Jaotis J (lk 16)
15 tolli (38 cm)	Jaotis K (lk 16)
16 tolli (41 cm)	Jaotis L (lk 17)
17 tolli (43 cm)	Jaotis M (lk 17)
18 tolli (46 cm)	Jaotis N (lk 17)
19 tolli (48 cm)	Jaotis O (lk 18)
20 tolli (51 cm)	Jaotis P (lk 18)
21 tolli (53 cm)	Jaotis Q (lk 18)

Võite sisestada klambrid ainult märgiga  tähistatud kohta. Seadke klambrite kaelaga osa pörandaplaadiga kohakuti, et klambrid sisestada. Klambrid on täpselt ühesugused ja tuleb paigaldada lame külg allpool. Mõlema klambri mõõtmed on mõõdetud pörandaplaadi otsas olevast korgist.

1. Sisestage esimene klamber (A) ja lükake seda jalutsi poole.
2. Sisestage teine klamber (B).

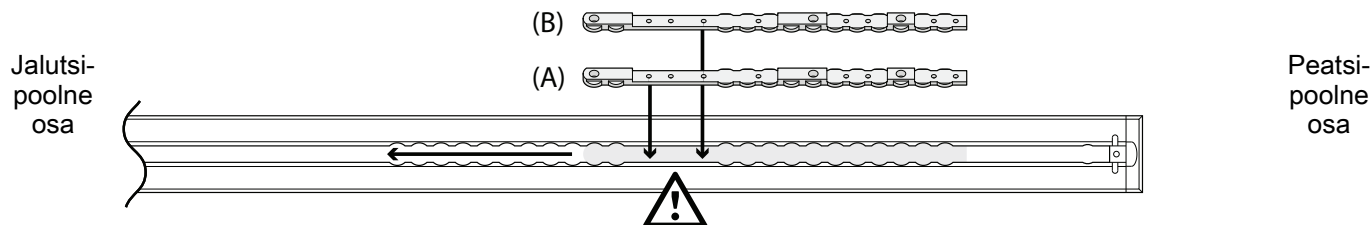

3. Tehke kindlaks klambri (6392-001-400) ja klambri asukoha fikseerimise seibi (6392-001-401) asukohad valitud jaotise järgi.
4. Klambrite kinnitamiseks paigaldage neli lamepeakruuvi (0001-194-000) ja neli klambri asukoha fikseerimise seibi, kasutades 5/32" kuuskantvõtit. Paigaldage kindlasti kaks klambri asukoha fikseerimise seibi klambri kohta.
5. Jätkake *Süsteemi Performance-LOAD paigaldamine* (lk 19).

Jaotis A: 5 tolli (13 cm) läve ja lavatsi vahemaa

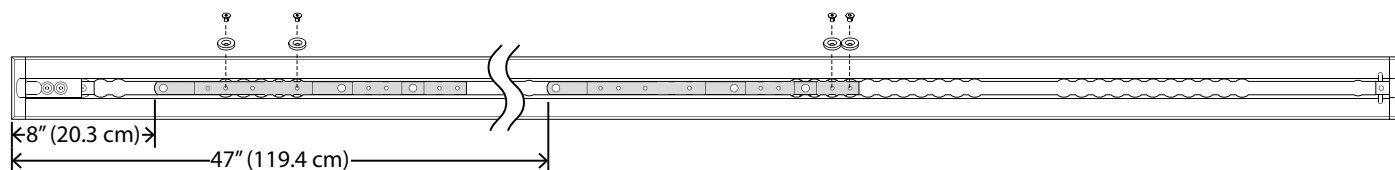

Jaotis B: 6 tolli (15 cm) läve ja lavatsi vahemaa

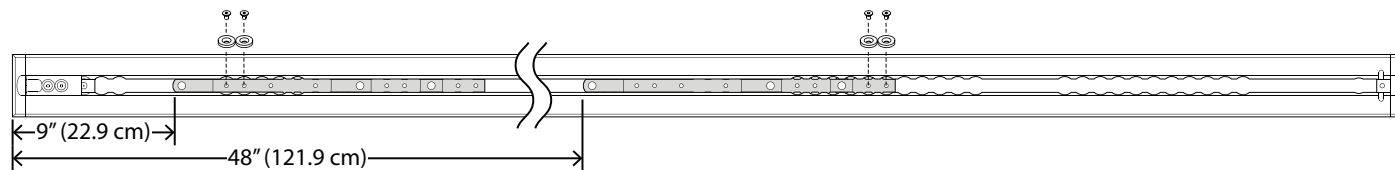

Jaotis C: 7 tolli (18 cm) läve ja lavatsi vahemaa

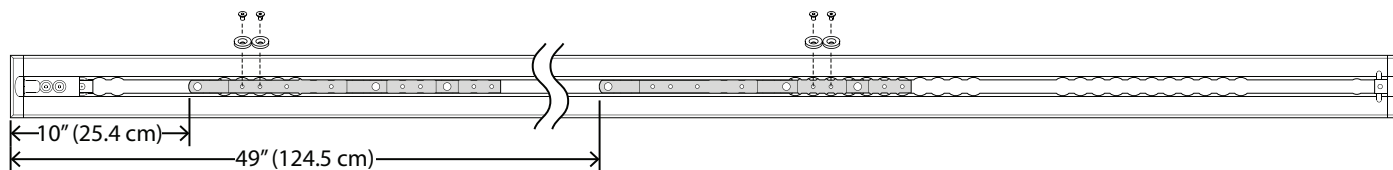

Võite sisestada klambrid ainult märgiga ⚠ tähistatud kohta. Seadke klambrite kaelaga osa pörandplaadiga kohakuti, et klambrid sisestada. Klambrid on täpselt ühesugused ja tuleb paigaldada lame külg allpool. Mõlema klambri mõõtmed on mõõdetud pörandplaadi otsas olevast korgist.

1. Sisestage esimene klamber (A) ja lükake seda jalutsi poole.
2. Sisestage teine klamber (B).

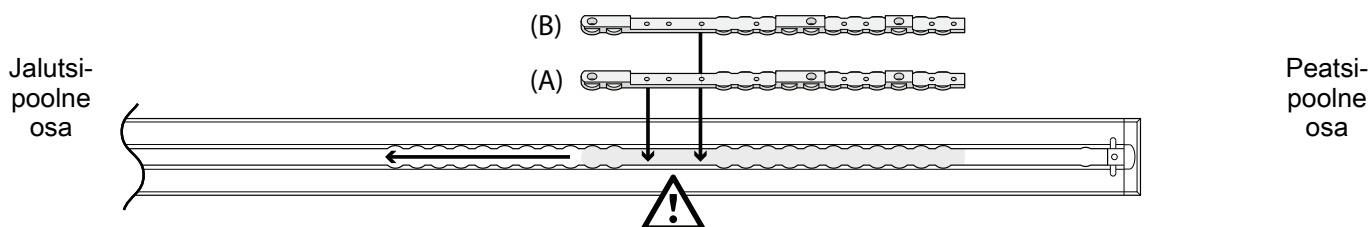

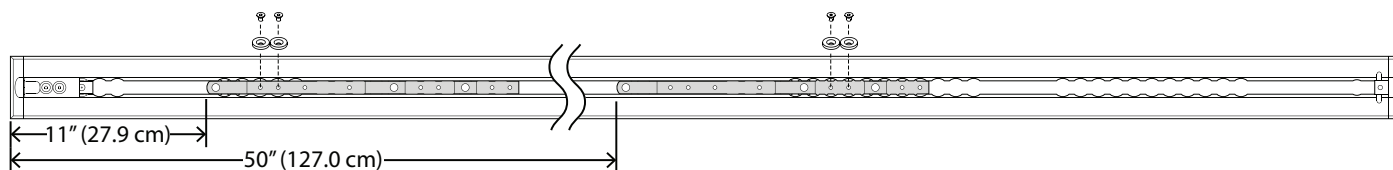

3. Tehke kindlaks klambri (6392-001-400) ja klambri asukoha fikseerimise seibi (6392-001-401) asukohad valitud jaotise järgi.
4. Klambrite kinnitamiseks paigaldage neli lamepeakruvi (0001-194-000) ja neli klambri asukoha fikseerimise seibi, kasutades 5/32" kuuskantvõtit. Paigaldage kindlasti kaks klambri asukoha fikseerimise seibi klambri kohta.
5. Jätka *Süsteemi Performance-LOAD paigaldamine* (lk 19).

Jaotis D: 8 tolli (20 cm) läve ja lavatsi vahemaa

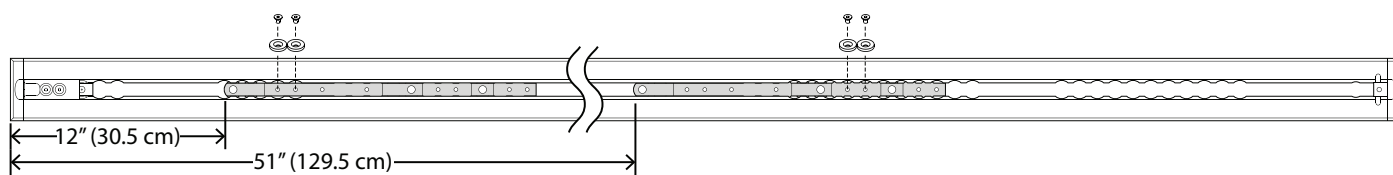

Jaotis E: 9 tolli (23 cm) läve ja lavatsi vahemaa



Võite sisestada klambrid ainult märgiga  tähistatud kohta. Seadke klambrite kaelaga osa pörandaplaadiga kohakuti, et klambrid sisestada. Klambrid on täpselt ühesugused ja tuleb paigaldada lame külg allpool. Mõlema klambri mõõtmed on mõõdetud pörandaplaadi otsas olevast korgist.

1. Sisestage esimene klamber (A) ja lükake seda jalutsi poole.
2. Sisestage teine klamber (B).

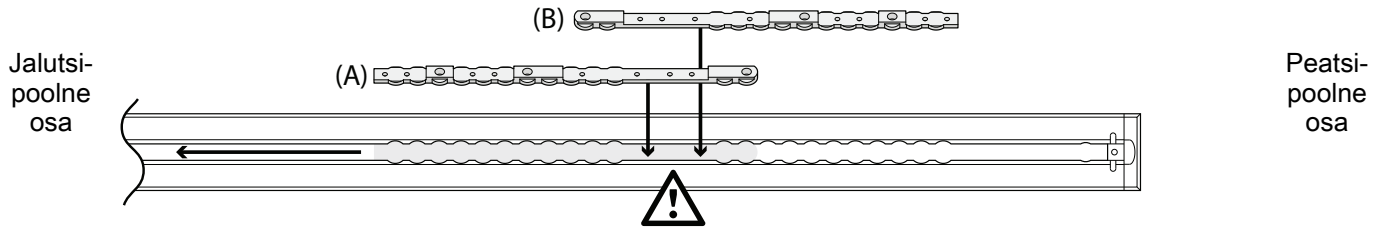

3. Tehke kindlaks klambri (6392-001-400) ja klambri asukoha fikseerimise seibi (6392-001-401) asukohad valitud jaotise järgi.
4. Klambrite kinnitamiseks paigaldage neli lamepeakruvi (0001-194-000) ja neli klambri asukoha fikseerimise seibi, kasutades 5/32" kuuskantvõtit. Paigaldage kindlasti kaks klambri asukoha fikseerimise seibi klambri kohta.
5. Jätkake *Süsteemi Performance-LOAD paigaldamine* (lk 19).

Jaotis F: 10 tolli (25 cm) läve ja lavatsi vahemaa

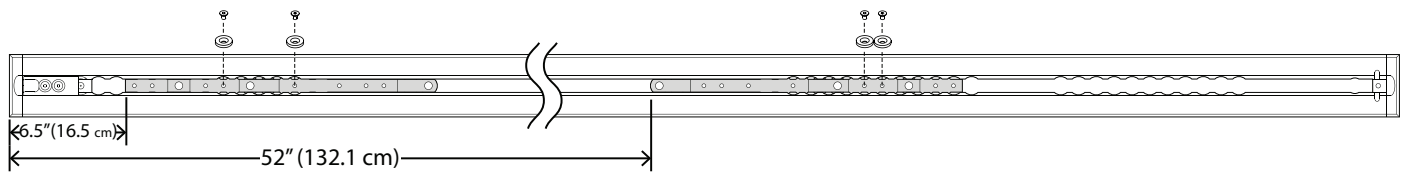

Jaotis G: 11 tolli (28 cm) läve ja lavatsi vahemaa

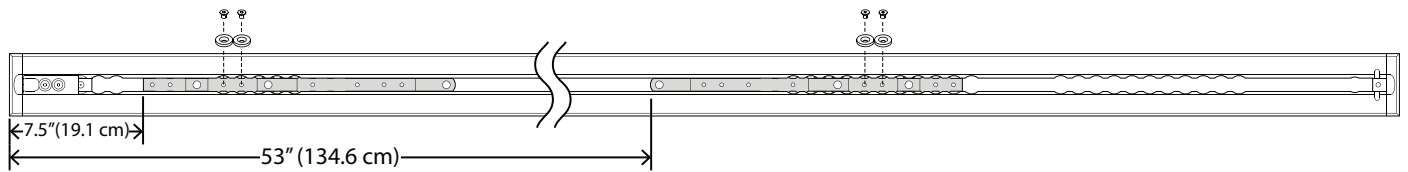

Jaotis H: 12 tolli (30 cm) läve ja lavatsi vahemaa

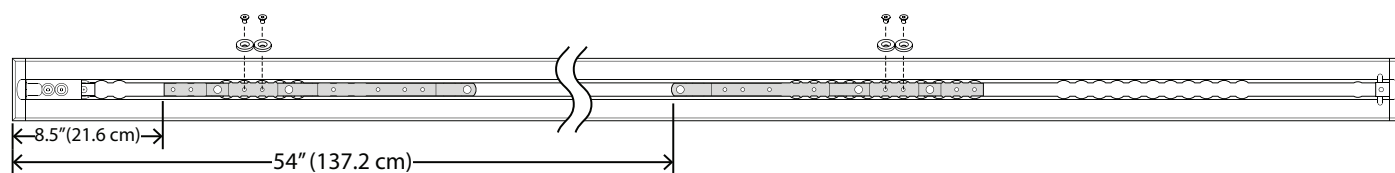

Võite sisestada klambrid ainult märgiga ⚠ tähistatud kohta. Seadke klambrite kaelaga osa pörandplaadiga kohakuti, et klambrid sisestada. Klambrid on täpselt ühesugused ja tuleb paigaldada lame külg allpool. Mõlema klambri mõõtmed on mõõdetud pörandplaadi otsas olevast korgist.

1. Sisestage esimene klamber (A) ja lükake seda jalutsi poole.
2. Sisestage teine klamber (B).

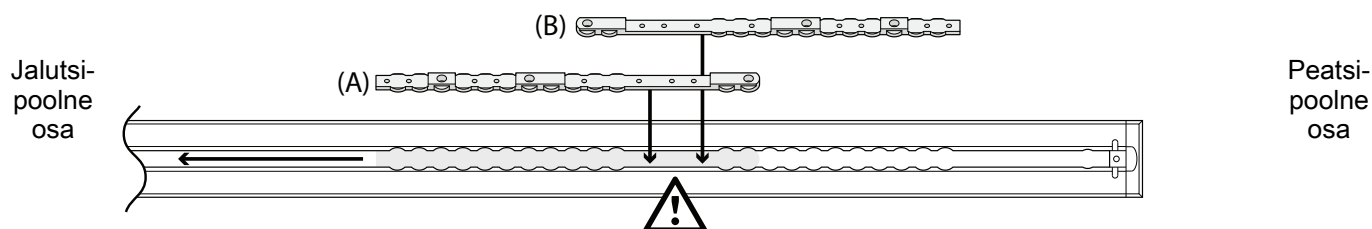

3. Tehke kindlaks klambri (6392-001-400) ja klambri asukoha fikseerimise seibi (6392-001-401) asukohad valitud jaotise järgi.
4. Klambrite kinnitamiseks paigaldage neli lamepeakruvi (0001-194-000) ja neli klambri asukoha fikseerimise seibi, kasutades 5/32" kuuskantvõtit. Paigaldage kindlasti kaks klambri asukoha fikseerimise seibi klambri kohta.
5. Jätkake *Süsteemi Performance-LOAD paigaldamine* (lk 19).

Jaotis I: 13 tolli (33 cm) läve ja lavatsi vahemaa

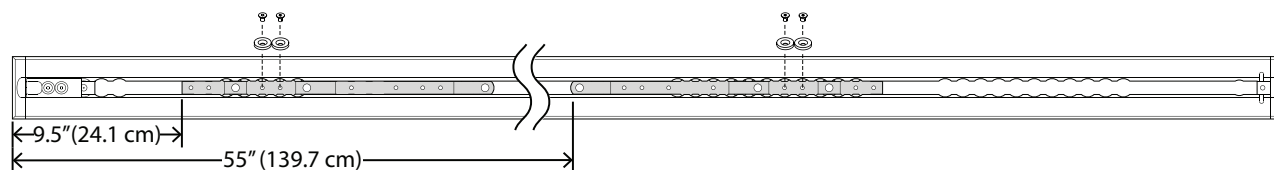

Jaotis J: 14 tolli (36 cm) läve ja lavatsi vahemaa

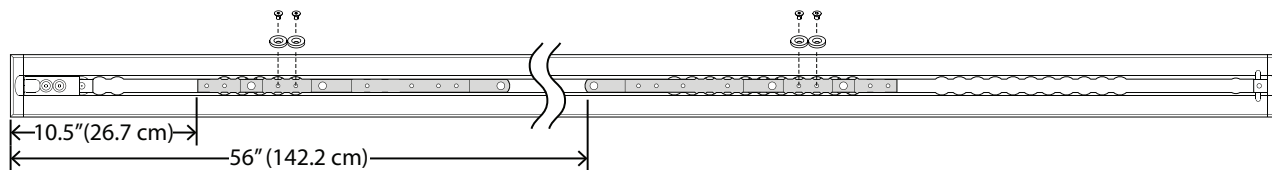

Jaotis K: 15 tolli (38 cm) läve ja lavatsi vahemaa

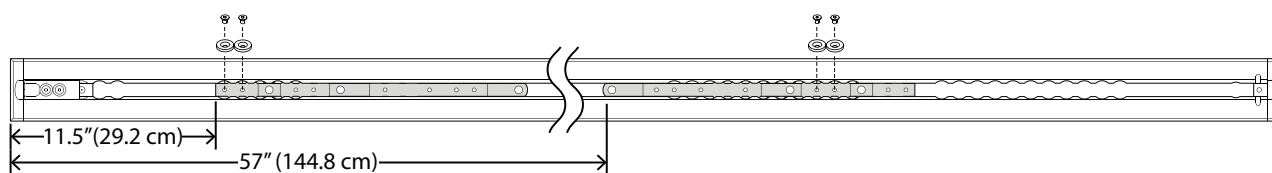

Võite sisestada klambrid ainult märgiga  tähistatud kohta. Seadke klambrite kaelaga osa põrandaplaadiga kohakuti, et klambrid sisestada. Klambrid on täpselt ühesugused ja tuleb paigaldada lame külg allpool. Mõlema klambri mõõtmed on mõõdetud põrandaplaadi otsas olevast korgist.

1. Sisestage esimene klamber (A) ja lükake seda jalutsi poole.
2. Sisestage teine klamber (B).

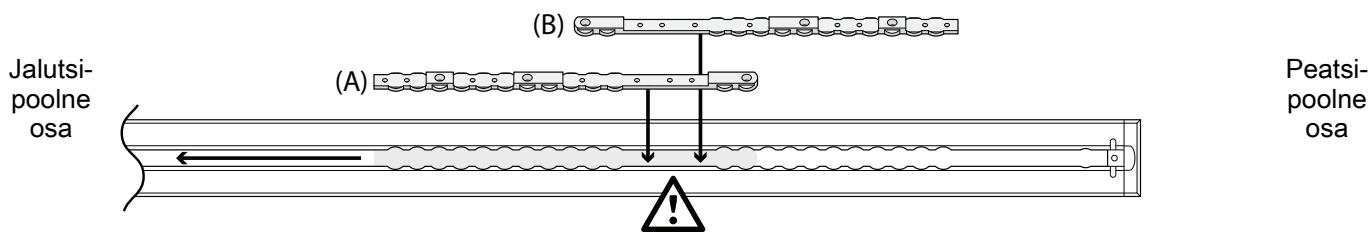

3. Tehke kindlaks klambri (6392-001-400) ja klambri asukoha fikseerimise seibi (6392-001-401) asukohad valitud jaotise järgi.
4. Klambrite kinnitamiseks paigaldage neli lamepeakruuvi (0001-194-000) ja neli klambri asukoha fikseerimise seibi, kasutades 5/32" kuuskantvõtit. Paigaldage kindlasti kaks klambri asukoha fikseerimise seibi klambri kohta.
5. Jätkake *Süsteemi Performance-LOAD paigaldamine* (lk 19).

Jaotis L: 16 tolli (41 cm) läve ja lavatsi vahemaa

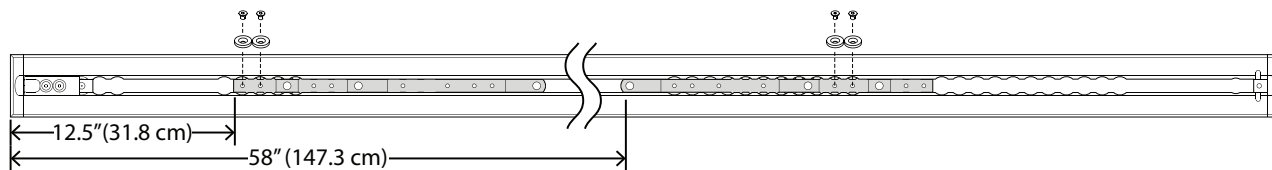

Jaotis M: 17 tolli (43 cm) läve ja lavatsi vahemaa

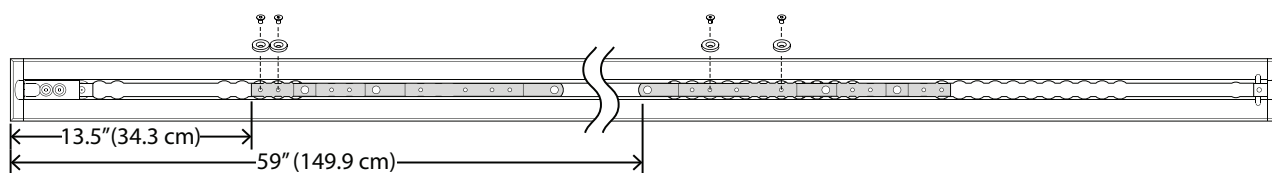

Jaotis N: 18 tolli (46 cm) läve ja lavatsi vahemaa

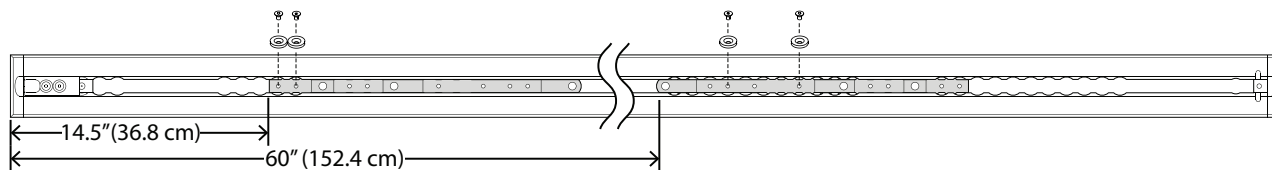

Võite sisestada klambrid ainult märgiga  tähistatud kohta. Seadke klambrite kaelaga osa pörandplaadiga kohakuti, et klambrid sisestada. Klambrid on täpselt ühesugused ja tuleb paigaldada lame külg allpool. Mõlema klambri mõõtmed on mõõdetud pörandplaadi otsas olevast korgist.

1. Sisestage esimene klamber (A) ja lükake seda jalutsi poole.
2. Sisestage teine klamber (B).

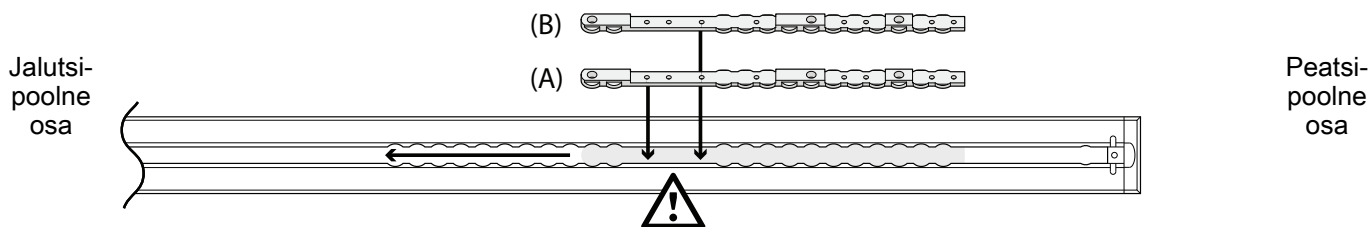

3. Tehke kindlaks klambri (6392-001-400) ja klambri asukoha fikseerimise seibi (6392-001-401) asukohad valitud jaotise järgi.
4. Klambrite kinnitamiseks paigaldage neli lamepeakruuvi (0001-194-000) ja neli klambri asukoha fikseerimise seibi, kasutades 5/32" kuuskantvõtit. Paigaldage kindlasti kaks klambri asukoha fikseerimise seibi klambri kohta.
5. Jätka Süsteemi Performance-LOAD paigaldamine (lk 19).

Jaotis O: 19 tolli (48 cm) läve ja lavatsi vahemaa

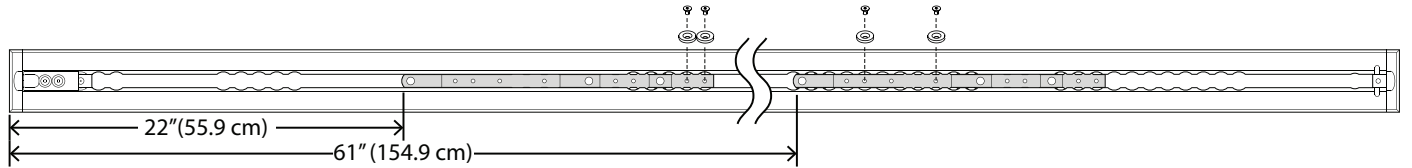

Jaotis P: 20 tolli (51 cm) läve ja lavatsi vahemaa



Jaotis Q: 21 tolli (53 cm) läve ja lavatsi vahemaa

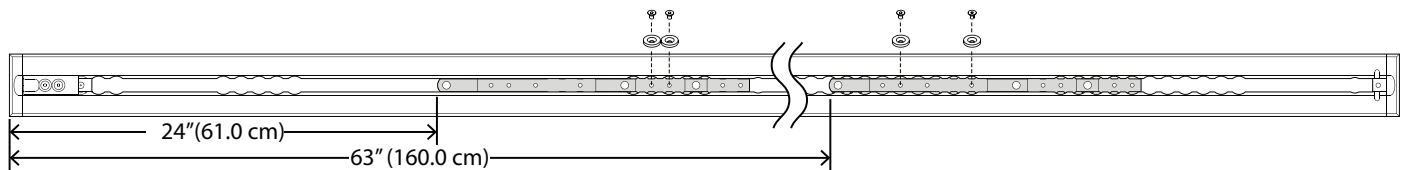

Süsteemi Performance-LOAD paigaldamine

Vajalikud tööriistad:

Rauasaag

Sälkkruvikeeraja

3/8" momentvõti (ft-lb) > 60 ft-lb

Kummivasar

3/8" kuuskantvõti (pikkus vähemalt 5-3/8 tolli (13,7 cm))

Silikonhermeetik

Protseduur

1. Asetage süsteem **Performance-LOAD** täpselt põrandaplaadi koostu peale. Seadke kaks peatsipoolset polti kohakuti klambri kahe auguga, nagu on kujutatud Joonis 5.

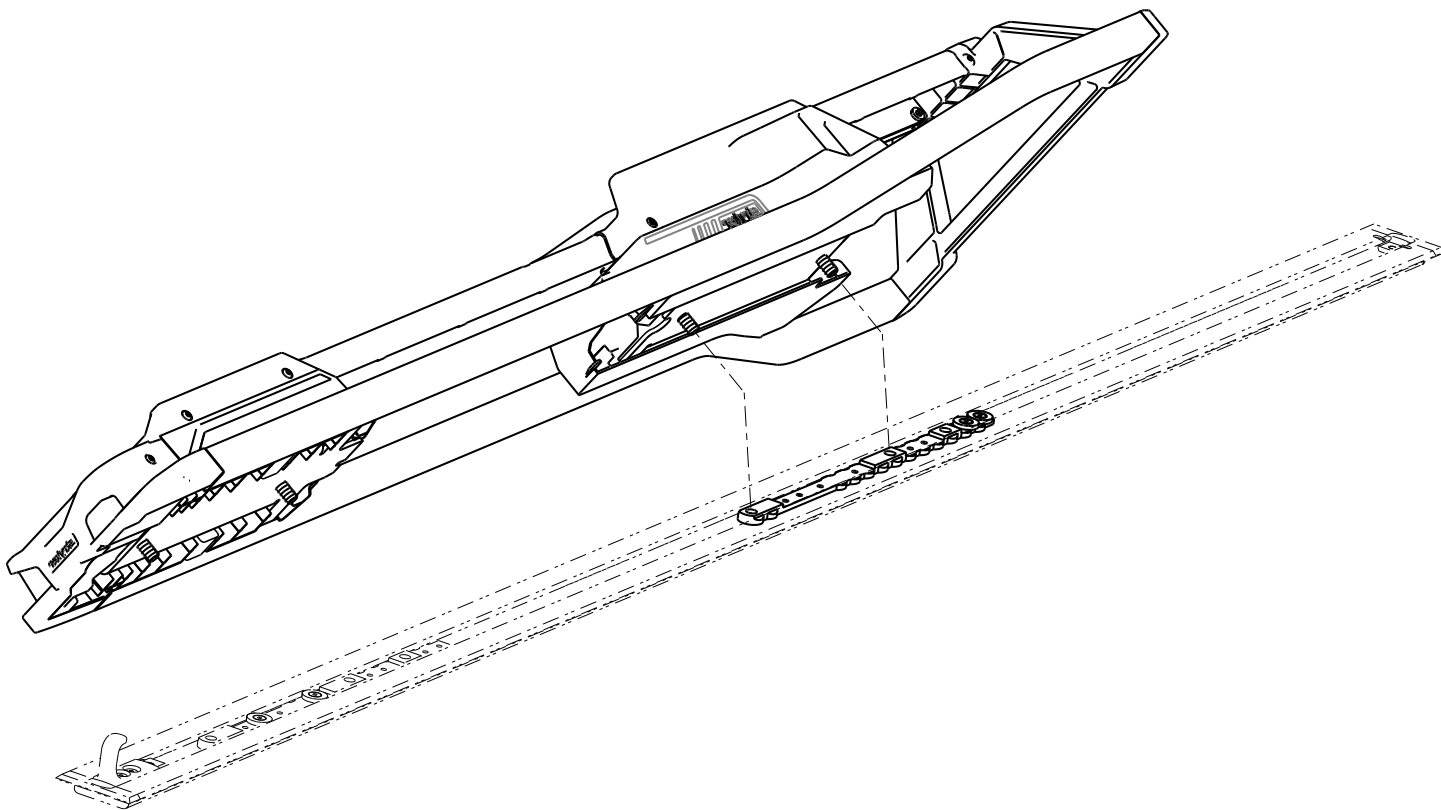

Joonis 5 – Süsteemi Performance-LOAD joondamine

2. Kui te ei kavatse paigaldada põrandaplaadi täiteliiste, jätke samm 6 vahele.
3. Põrandaplaadi täiteliistude paigaldamiseks mõõtke ära peatsipoolse ning jalutsipoolse katmata soone pikkus põrandaplaadis, et põrandaplaadi koostekomplektis olev täiteliist sobivaks lõigata (6390-009-020). Vt *Põrandaplaadi paigaldamine* (lk 10).

Märkus - Soovitame põrandaplaadi täiteliistu pikkusele peatsi pool lisada 1 tolli (2,5 cm), et võimaldada ülekatet süsteemiga **Performance-LOAD**.

4. Rauasaagi kasutades lõigake põrandaplaadi täiteliistust kaks juppi, mille pikkus vastab kummaski otsas mõõdetule. Põrandaplaadi täiteliistu ei saa paigaldada klambri peale. Klambri katmiseks tuleb täiteliistu püstosad ära lõigata või eemaldada kohas, kus need võivad klambriaga kokku puutuda (Joonis 6).



Joonis 6 – Lõigake põrandaplaadi täiteliistud parajaks

5. Kummivasarat kasutades koputage põrandaplaadi täiteliistud põrandaplaadi sisse (konksuga serv esimesena).

Märkus - Põrandaplaadi täiteliistu eemaldamiseks kasutage täiteliistu kõrgema servaga poolel salkkruvikeerajat.

6. Kui süsteemis ei ole induktsioonlaadurit, jätke samm 12 vahele.
7. Kui süsteemis on induktsioonlaadur, järgige samme 8-11.
8. Paigutage ülemäärane juhe põrandaplaadi soonde. Seadke neli auku kohakuti klambrite kinnitusaukudega.

ETTEVAATUST - Paigutage juhtmed alati põrandaplaadi soonde, nii et kinnitikoost juheta kinnitikoostu paigaldamise ajal kokku ei muljuks.

9. Ühendage kinnitikoostu punane ja must juhe sõiduki ankru kaabliga (6390-001-135). Ühendage kinnitikoostu punane juhe sõiduki ankru kaabliga punase juhtmega. Ühendage kinnitikoostu must juhe sõiduki ankru kaabliga musta juhtmega. Tõmmake üleliigne juhtmeosa läbi elektrikaabli kummist kaitserõnga.

Märkus - Kui põrandaplaat on paigaldatud varem ja sellel ei ole sõiduki ankru kaablit, mõõtke asukoha fiksaatorist A 3 tolli või 7 tolli peatsi poole (Joonis 7). Märkige asukoht kanali keskele. See on elektrikaabli sisseviigu asukoht. Elektrikaablite ühendamise juhiseid vaadake jaotisest Põrandaplaadi paigaldamine (6390-009-020).

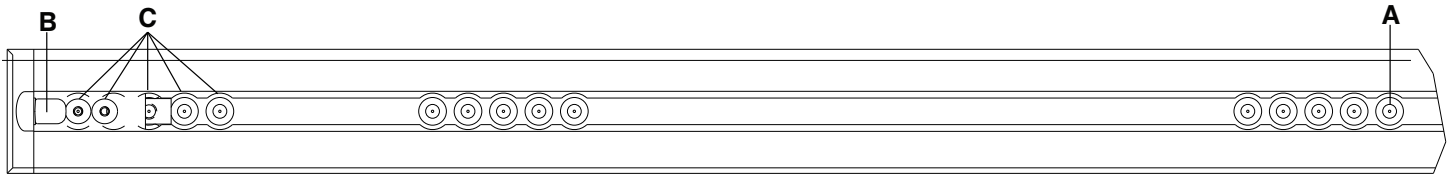

Joonis 7 – Põrandaplaadi asukoha fiksaator - jalutsi pool

Märkus - Turvakonksu (B) lisakinnitusava asukohad (C) on näidatud ainult viitelisena (Joonis 7). Süsteemi **Performance-LOAD** paigaldamisel neid ei kasutata.

10. Paigutage liitmikud põrandaplaadi soonde.
11. Lisage elektrikaabli kummist kaitserõngale silikoonhermeetikut, et elektrikaabli läbiviik täiesti hermeetiliseks muuta.

HOIATUS - Heitgaaside sõiduki patsiendiossa sisenemise vältimiseks tuleb kõik sõiduki keret läbivad avad hermeetiliselt sulgeda.

12. Keerake korke (A) poole pöörde võrra, et avada juurdepääs korkide all olevatele paigaldatud põrandaplaadi poldidele (Joonis 8).

Märkus - Ärge põrandaplaadi polte enne lõplikult pingutage, kui kõik neli polti on joondatud ja sisse keeratud.

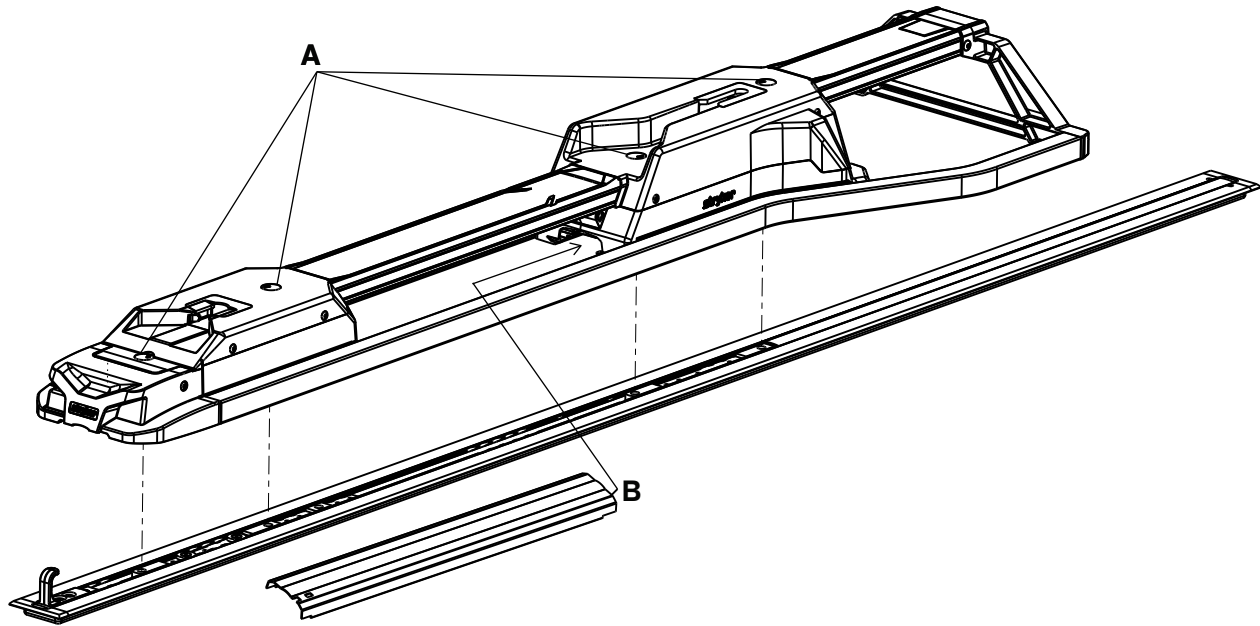

Joonis 8 – Paigaldage kinniti

13. Paigaldage peatsile lähim põrandaplaadi pold, kasutades 3/8" kuuskantvõtit.
14. Paigaldage kolm ülejäänud põrandaplaadi polti (A) kahte klambrisse, kasutades 3/8" kuuskantvõtit (Joonis 8).
15. Pingutage momentvõtme abil kõik põrandaplaadi poldid momendiga 60 ± 10 ft-lb ($81,35 \pm 13,56$ Nm).

HOIATUS - Pingutage kõik neli põrandaplaadi polti kindlasti ettenähtud momendiga.

16. Sulgege keeratavad korgid.
17. Sisestage keskkatte koostu sälguta pool (6392-001-011) (B) avasse peatsipoolses korpuses (Joonis 8).
18. Laske keskkatte koost alla, joondades selle põrandaplaadiga.
19. Lükake keskkatte koost jalutsipoolse korpuse avasse.
20. Lükake keskkatte koostu jalutsi poole, kuni post siseneb sätku.
21. Täitke *Paigaldamise kontrollnimekiri* (lk 23).

Paigaldamise kontrollnimekiri

Käige kontrollnimekiri läbi koos süsteemiga **Performance-LOAD** ühilduva lavatsiga **Power-PRO** (mudel 6500, 6506, 6516) või lavatsiga **Performance-PRO** (mudel 6086).

- _____ Veenduge pärast paigaldamist, et ühtki osa pole jäänud üle. Koos süsteemiga **Performance-LOAD** ei tarnita teile ühtki üleliigset osa. Kui pärast paigaldamist peaks mõni osa üle jääma, helistage Strykeri teenindusse.
- _____ Kontrollige momentvõtit kasutades üle, kas kõik neli pörandaplaadi polti (A) on pingutatud momendiga 81 +/- 14 Nm. (Joonis 8).
- _____ Kontrollige visuaalselt, kas kõik poldid ja kruvid on korralikult pingutatud ning ükski kinnitusvahend ei ulatu välja ega ole puudu.
- _____ Kui sõidukil on pörkeraud, tõstke see ülemisse asendisse.
- _____ Laadige süsteemiga **Performance-LOAD** ühilduv lavats süsteemile **Performance-LOAD**.
- _____ Kontrollige, kas peatsipoolne tihvt siseneb vabalt peatsipoolsesse liidesesse. Kui ei sisene, helistage Strykeri teenindusse.
- _____ Veenduge, et lavats on fikseeritud süsteemi **Performance-LOAD** külge, tõmmates lavatsi jalutsit tugevalt ette-taha ja küljelt küljele.
- _____ Vajutage süsteemi **Performance-LOAD** jalutsi poolset vabastusnuppu ja lükake lavatsit peatsi suunas, et kinniti vabastada. Tõmmake lavatsit, et see sõiduki patsiendiosast eemaldada. Veenduge, et lavats on vabastatud.
- _____ Il tüüpi kiirabiautos või juhul, kui vahemaa lavatsi keskjoonest sõiduki seinani on 17-1/2 tolli (44,5 cm) või vähem, tuleb paigaldada valikuline rattajuhiku koost (6390-027-000). Kui rattajuhik pole vajalik, märkige nimekirja "N/A".
- _____ Induktsioonlaaduri olemasolul paigaldage tühjendatud lavatsiaku süsteemiga **Performance-LOAD** ühilduvasse lavatsisse **Power-PRO** ning laadige lavats süsteemile **Performance-LOAD**. Kontrollige, kas lavatsi aku LED-märgutuli hakkab roheliselt vilkuma, mis näitab aku laadimist.

Toote seerianumber:			
Paigaldanud:		Kuupäev:	
Kontrollinud:		Kuupäev:	

Märkus - Protokolli koopiat tuleb säilitada vähemalt seitse aastat.

Kasutamine

Kasutamishühis

HOIATUS

- Enne kasutamist kontrollige alati süsteemi **Performance-LOAD** toimimist. Nõude eiramine võib põhjustada patsiendile või kasutajale vigastusi.
 - Liikuge sõiduki patsiendiosas alati ettevaatlikult, et vältida komistamist süsteemi **Performance-LOAD** tõttu.
 - Kasutage süsteemi **Performance-LOAD** raskete ilmastikuolude (nt vihm, jää, lumi) korral ettevaatlikult.
 - Liigutage lavatsit või süsteemi **Performance-LOAD** vaid siis, kui kõik kasutajad on mehhanismidest eemal. Elektriga käitatava lavatsi või süsteemi **Performance-LOAD** mehhanismidesse kinnijäämine võib põhjustada tõsise vigastuse.
 - Harjutage lavatsi ja süsteemi **Performance-LOAD** laadimist ja mahalaadimist, kuni olete toote kasutamisega igakülgset kursis. Ebaõige käsitlus võib põhjustada vigastusi.
 - Ärge lubage koolitusetä töötajatel süsteemi **Performance-LOAD** kasutamise juures abiks olla. Koolitusetä tehnikud/ töötajad võivad põhjustada patsiendile või endale vigastuse.
 - Lavatsit käsitsedes kasutage alati mõlemat kätt. **Performance-LOAD** on üksnes abiseade. Hinnake iga olukorda eraldi, et määrata kindlaks, kuidas jaotada ja tõsta transporditavat koormust.
 - Üle 400 naela (181 kg) kaaluvate koormate liigutamisel on vaja mitut kasutajat. Ohutuse suurendamiseks peavad kasutajad laadimisel seisma rõhksatel pindadel. Kui sõiduki põranda kõrgus on üle 36 tolli (91 cm), võib olla vajalik käsitsi mahalaadimine.
 - Äärmuslikke parkimisnurki tuleb alati vältida.
-
- Kontrollige süsteemi **Performance-LOAD** nõuetekohast toimimist enne iga töövahetust.
 - Võimalusel kasutage süsteemi **Performance-LOAD**, kui sõiduk paikneb tasasel pinnal.
 - Kui patsiendiga lavatsit pole võimalik sõiduki patsiendiosast maha laadida, kasutage patsiendi mahalaadimiseks kanderaami.

Süsteemi **Performance-LOAD** kiire eemaldamine

Komplekti kuuluvaid tööriistu võite vajaduse korral kasutada süsteemi **Performance-LOAD** sõiduki patsiendiosast kiirelt eemaldamiseks.

Süsteemi **Performance-LOAD** kiire eemaldamine:

1. Eemaldage keskkatte koost (6390-001-011) peatsipoolsest korpusest.
2. Võtke kuuskantvõti ja eemaldustööriista pikendus keskkatte koostu seest välja (Joonis 9).

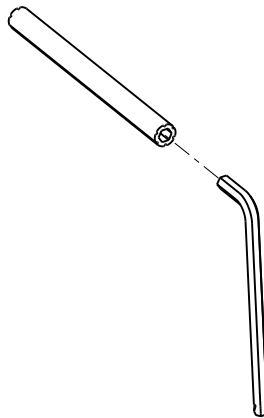

Joonis 9 – Kuuskantvõti ja eemaldustööriista pikendus

3. Keerake kõrge poole pöörde võrra, et avada juurdepääs korkide all olevatele paigaldatud põrandaplaadi poltidele.

4. Sisestage kuuskantvõtme (0057-011-000) väike ots eemaldustööriista pikendusse (6392-001-406), et neli polti lahti keerata.

Märkus - Nelja pörandaplaadi polti pole võimalik süsteemi **Performance-LOAD** küljest eemaldada.

5. Eemaldage kinnitikoost ettevaatlikult pörandaplaadi koostu küljest.
6. Kui süsteem on varustatud induktsioonlaaduriga, võtke punane juhe lahti punase juhme küljest ja must juhe lahti musta juhtme küljest, et kinnitikoost sõiduki ankruga kaabli küljest vabastada.

Paigaldamisel vaadake *Süsteemi Performance-LOAD paigaldamine* (lk 19).

Aku laetustaseme kontrollimine

Kasutage lavatsi aku LED-märgutuld, et kontrollida **SMRT** Paki laetustaset. Laetud **SMRT** Pak võimaldab töökorras olles teha kuni 25 väljakutset 250 naelase (113 kg) patsiendiga (tegelikud tulemused võivad erineda). 24 V alalisvooluga **Power-PRO** süsteem ja **SMRT** Pak annavad 2,4 ampertundi elektrienergiat.

HOIATUS - Kui lavats on aktiivne, ärge eemaldage akut.

ETTEVAATUST - Laadige akut alati, enne kui toote kasutusele võtate. Laadimata või tühjenenud aku võib põhjustada toote kehva toimimise.

Aku laetustaseme kontrollimiseks vajutage lavatsi juhtpuldil sissetömbamisnuppu (-), et aktiveerida lavatsi aku LED-märgutuli. Lavatsi aku LED-märgutuli asub juhtimispladi jalutsipoolses otsas (märgitud aku sümboliga).

- LED põleb ühtlase rohelisena, kui aku on täis või piisavalt laetud.

Märkus - Parimate tulemuste saamiseks kasutage **SMRT** Paki seni, kuni lavatsi aku LED-märgutuli muutub ühtlasest rohelisest vilkuvaks oranžiks.

- LED vilgub oranžilt, kui aku vajab laadimist või vahetamist.

Märkus - Lavatsi aku LED-märgutuli ei pea **SMRT** Paki eemaldamiseks ja laadima panemiseks oranžilt vilkuma, kuid parem oleks. **SMRT** Paki võib igal ajal ära võtta ja laadima panna.

- Kui tekib aku viga, põleb LED ühtlaselt oranžina.

Märkus

- Kasutage üksnes Strykeri tunnustatud akusid.
- Kui on olemas elektritoitel lavatsikinniti, laadib see **SMRT** Paki akut automaatselt. Automaatne laadimine toimub, kui lukustate lavatsi elektritoitel lavatsikinniti külge (see ei nõua kaableid ega liideseid). Lavatsi aku LED-märgutuli vilgub hetkeks roheliselt, näidates laadimist.
- Automaatne laadimine toimub üksnes **SMRT** Paki akudega.

Uuendamata X-raamiga lavatsi kasutamine paljude ohvritega õnnetusjuhtumi korral

Paljude ohvritega õnnetuse korral võite kasutada ka teatud mitteühilduvaid lavatseid, näiteks enamikku X-raamiga lavatseid koos süsteemi **Performance-LOAD** paljude ohvrite variandi ja Strykeri manuaalse lavatsikinnitiga.

Peale- ja mahalaadimine toimub vastavalt lavatsi käsitsi peale- ja mahalaadimise juhistele.

Ühilduva lavatsi mahalaadimine süsteemilt Performance-LOAD

HOIATUS

- Patsiendiga lavatsi sõidukisse või maha tõstmise nõuab alati vähemalt kaht väljaõppega kasutajat.
- Lavatsi sõiduki patsiendiosast maha laadimise ajal olge alati valmis toetama lavatsi ja patsiendi summaarset raskust.

- Kontrollige lavatsit alati lehtede, rihmade ja prahi suhtes, mis võib olla jäänud lavatsi transpordirataste või laadimisrataste külge.
 - Ärge lavatsi alust pikendage, kui lavats on süsteemi **Performance-LOAD** külge fikseeritud.
-

1. Hoidke süsteemi **Performance-LOAD** jalutsipoolset vabastusnuppu allavajutatuna ja lükake lavatsit sõiduki patsiendiosas peatsi suunas, et kinniti pinge alt vabastada.
2. Võtke kinni jalutsipoolse otsa raamist ja tõmmake lavats sõiduki patsiendiosast välja.

Süsteemiga **Performance-LOAD** mudeli 6500, mudeli 6506 ja mudeli 6516 korral:

- 1. kasutaja. Haarake jalutsipoolses otsas lavatsi raamist. Toetage lavatsi raskust ning suunake ja tõmmake lavatsit sõiduki patsiendiosast välja, kuni lavats haakub turvakonksuga. Vajutage ja hoidke all lavatsi juhtpuldil olevat laiendamise (+) nuppu, et lavats välja tõmmata, kuni lavatsi rattad on maapinnal.
- 2. kasutaja. Hoidke lavatsi stabiliseerimiseks kinni välispiirdest. Vabastage turvakonks, kui alus on täiesti pikendatud.

Süsteemiga **Performance-LOAD** mudeli 6086 korral:

- 1. kasutaja. Võtke kinni lavatsi raamist. Toetage lavatsi raskust ning suunake ja tõmmake lavatsit sõiduki patsiendiosast välja, kuni lavats haakub turvakonksuga.
- 2. kasutaja. Võtke näidatud kohtades kinni alusraamist, tõstke kergelt ja langetage alusraam täielikult väljatõmmatud asendisse, samal ajal kui 1. kasutaja vajutab ja hoiab all lavatsi käsivabastit. Veenduge, et lavatsi rattad toetuvad maapinnale.
- 1. kasutaja (jalutsipoolne ots). Laske lavatsi käsivabasti lahti, et alusraam pikendatud asendisse lukustada.
- 2. kasutaja. Vabastage turvakonks, kui alus on täiesti pikendatud.

Ühilduva lavatsi laadimine süsteemile **Performance-LOAD**

HOIATUS

- Patsiendiga lavatsi sõidukisse või maha tõstmine nõuab alati vähemalt kaht väljaõppega kasutajat.
 - Laske sõitjal sõiduki patsiendiosasse siseneda pärast seda, kui ühilduv lavats on laaditud sõiduki patsiendiosasse.
 - Kontrollige lavatsit alati lehtede, rihmade ja prahi suhtes, mis võib olla jäänud lavatsi transpordirataste või laadimisrataste külge.
-

ETTEVAATUST - Ärge lükake lavatsit sõidukisse enne, kui lavatsi alus on täielikult sisse tõmmatud.

1. Kui sõidukil on pörkeraud, tõstke see ülemisse asendisse.
2. Enne lavatsi laadimist elektritoitega lavatsikinniti külge tõmmake lavatsi sissetõmmatav peaosa täielikult välja ja lukustage.
3. Asetage lavats laadimisasendisse (asend, kus laadimisrattad on vastu sõiduki patsiendiosa põrandat).
4. Veeretage lavats avatud sõiduki patsiendiossa.
5. Lükake lavatsit edasi, kuni laadimisrattad asuvad sõiduki patsiendiosa põrandal ja lavatsi ohutuspiire möödub turvakonksust.

Märkus - Maksimaalse kliirensi saamiseks tõstke alust ja tõmmake lavatsit välja, kuni ohutuspiire on turvakonksuga ühendatud.

Süsteemiga **Performance-LOAD** mudeli 6500, mudeli 6506 ja mudeli 6516 korral:

- Haarake jalutsipoolses otsas lavatsi raamist.
- Tõstke lavatsi jalutsipoolset osa ning vajutage lavatsi juhtpuldil ja hoidke all sissetõmbenuppu (-), et lavatsi alusraami täielikult sisse tõmmata.

Märkus - Lavatsi alusraam tõmbub sisse vähem kui kolme sekundiga.

Süsteemiga **Performance-LOAD** mudeli 6086 korral:

- 1. kasutaja (jalutsipoolne ots). Haarake jalutsipoolses otsas lavatsi raamist. Vajutage ja hoidke all lavatsi käsivabastit.
 - 2. kasutaja (küljel). Hoidke lavatsi stabiliseerimiseks kinni välispiirdest. Seejärel võtke kinni alusraamist. Kui jalutsipoolne kasutaja on lavatsit tõstnud ja vajutanud lavatsi käsivabastit, tõmmake alusraam ühe käega tagasi ja hoidke seda paigal.
 - 1. kasutaja (jalutsipoolne ots). Vabastage lavatsi käsivabasti, et alusraam sissetõmmatud asendisse lukustada.
6. Lükake lavats sõiduki patsiendiossa, kuni lavats lukustub lavatsikinniti külge.
7. Veenduge, et lavats on lukustatud lavatsikinniti külge, tõmmates lavatsi jalutsipoolset otsa tugevalt sisse-välja ja küljelt küljele.

Puhastamine

HOIATUS - Survepesurit kasutades kasutage saasteainete sissehingamise vältimiseks alati sobivaid isikukaitsevahendeid. Survepesu seadmed võivad õhku paisata saasteaineid.

ETTEVAATUST - Ärge puhastage, desinfitseerige ega hooldage toodet, mis on kasutusel.

Toode sobib survepesuriga pesemiseks. Pideva pesemise tulemusena võib tootel ilmnedä mõningaid oksüdeerumis- või pleekimismärke. Survepesuri kasutamine ei põhjusta toote funktsionaalsuse kadu, kui järgida õigeid protseduure.

- Järgige täpselt puhastuslahuse tootja lahjendamisjuhiseid.
- Kasutage survepesu koos soovitatavate puhastusainetega. Loputage toodet veega ja kuivatage juhikut rätiga.
- Peske siine ja liidesplaate survepesuri käsipüstoliga või pühkige toode üle, kasutades puhast lappi ja soovitatavaid puhastusaineid.

Märkus - Süsteemi **Performance-LOAD** sattunud vesi väljub äravoolutoru kaudu sõiduki alla.

Desinfitseerimine

ETTEVAATUST

- Ärge puhastage, desinfitseerige ega hooldage toodet, mis on kasutusel.
-

Tootja soovitatud kontsentratsioonides võib üldiselt kasutada nii fenoolset kui ka kvaternaarseid (v.a **Virex®** TB) tüüpi desinfitseerimisvahendeid. Jodofoorsete desinfitseerimisainete kasutamine ei ole soovitatav, sest need võivad jätta plekke.

Toote pindade jaoks soovitatavad desinfitseerimisvahendid on järgmised:

- Kvaternaarsed (toimeaine ammoniumkloriid), mis sisaldavad vähem kui 3% glükoolieetrit
- Fenoolid (toimeaine o-fenüülfenool)
- Klooriga valgendilahus, mis sisaldab kuni 10 000 ppm desinfitseerivat kloori (Ühendkuningriigis) või 941 ml 5,25% naatriumhüpokloriti lahust 4000 ml vee kohta
- Alkohol (toimeaine 70% isopropüülalkohol)

Toote kasutuskordade vahel desinfitseerimisvahendiga pühkimiseks järgige alltoodud samme.

1. Järgige täpselt tootja lahjendamisjuhiseid.
2. Kandke soovitatud desinfitseerimisvahend peale pihusti või eelleotatud lappide abil.
3. Peske käsitsi toote kõiki pindu soovitatud desinfitseerimisvahendiga.
4. Desinfitseerige kõiki nähtavaid pindu. Pöörake tähelepanu intensiivses kokkupuutes olevatele pindadele.
5. Järgige desinfitseerimislahuse tootja juhiseid nõuetekohase kokkupuuteaja ja loputamise kohta.
6. Kuivatage toode enne selle uuesti kasutusele võtmist põhjalikult.

Vältige üleimmutamist. Ärge jätke toodet märjaks.

Järgige lahuse tootja juhiseid nõuetekohase kokkupuuteaja ja loputamise kohta. Järgige kemikaali tootja juhiseid nõuetekohase desinfitseerimise kohta.

Märkus - Pühkige toode pärast desinfitseerimist alati puhta veega üle ja kuivatage. Mõned desinfitseerimisvahendid on söövitava toimega ning võivad toodet kahjustada. Toote loputamata ja kuivatamata jätmisel võib selle pinnale jääda söövitav jääk. Söövitav jääk võib põhjustada toote oluliste osade kiirenenud lagunemist. Desinfitseerimisjuhiste eiramine võib tühistada toote garantii.

Ennetav hooldus

Pange paika hooldusgraafik, järgige seda ja registreerige kõik hooldustegevused. Kõrvaldage toode kasutuselt enne ennetava hoolduse kontrolli teostamist. Olenevalt toote kasutamise pingsusest võivad osutuda vajalikuks sagedasemad ennetava hoolduse kontrolltoimingud. Laske teenindada ainult kvalifitseeritud personalil.

Kord kuus

Kontrollida	Toiming
Jalutsipoolne liides ja peatsipoolne liides	Eemaldada praht

Iga kolme kuu järel

Kontrollida	Toiming
Lõdvenenud kinnitusosad	Vahetada lõdvenenud osad välja

Iga kaheistkümnne kuu järel

Kontrollida	Toiming
Kõik osad	Vajadusel vahetada kulunud osad, m.h katted, lavatsijuhikud ja riivikoost
Igakülgne toimivus	Vt <i>Paigaldamise kontrollnimekiri</i> (lk 23)

Teave elektromagnetilise ühilduvuse kohta

Juhend ja tootja deklaratsioon – elektromagnetkiirgus		
<p>Performance-LOAD on mõeldud kasutamiseks allpool kirjeldatud elektromagnetilises keskkonnas. Klient või süsteemi Performance-LOAD kasutaja peab veenduma, et seadet kasutatakse vastavas keskkonnas.</p>		
Kiirguskatse	Vastavus	Elektromagnetiline keskkond
Raadiosageduskiirgus CISPR 11	2. rühm	Performance-LOAD peab ettenähtud funktsiooni täitmiseks kiirgama elektromagnetenergiat. See võib mõjutada lähedalasuvaid elektroonikaseadmeid.
Raadiosageduskiirgus CISPR 11	Klass A	Performance-LOAD sobib kasutamiseks igasuguses ruumis, välja arvatud eluhooned ja rajatised, mis on ühendatud otse eluhooneid elektrienergiaga varustava avaliku madalpinge toitevõrguga.

Soovituslikud vahemaad kantavate ja mobiilsete raadiosageduslike sideseadmete ja süsteemi Performance-LOAD vahel			
<p>Performance-LOAD on mõeldud kasutamiseks elektromagnetilises keskkonnas, milles võimalikud raadiosageduslikud häired on piiratud. Klient või süsteemi Performance-LOAD kasutaja võib aidata elektromagnetilisi häireid ära hoida, säilitades portatiivsete ja mobiilsete raadiosageduslike sidevahendite (saatjate) ning süsteemi Performance-LOAD vahel minimaalset vahemaad, mis oleneb sideseadmete maksimaalsest väljundvõimsusest.</p>			
Saatja maksimaalne nimiväljundvõimsus W	Eralduskaugus vastavalt saatja sagedusele m		
	150 kHz kuni 80 MHz d = (1,2) (√P)	80 MHz kuni 800 MHz d = (0,18) (√P)	800 MHz kuni 2,5 GHz d = (0,35) (√P)
0,01	0,12	0,035	0,07
0,1	0,38	0,11	0,22
1	1,2	0,35	0,7
10	3,8	1,1	2,2
100	12	3,5	7
<p>Ülalpool mitteloetletud maksimaalse väljundvõimusega saatjate jaoks saab soovitatavat vahemaad d meetrites (m) määrata antud saatja sagedusele vastava võrrandi abil, kus P on maksimaalne nimiväljundvõimsus vattides (W) saatja tootja andmetel. Märkus 1. 80 MHz ja 800 MHz korral kasutatakse kõrgemat sagedusala. Märkus 2. Neid juhiseid ei saa rakendada kõikides olukordades. Elektromagnetilist levi mõjutab neeldumine ja peegeldumine ehitistelt, objektidelt ning inimestelt.</p>			

Juhend ja tootja deklaratsioon – elektromagnetiline häirekindlus			
<p>Performance-LOAD sobib kasutamiseks allpool kirjeldatud elektromagnetilises keskkonnas. Klient või süsteemi Performance-LOAD kasutaja peab veenduma, et seadet kasutatakse vastavas keskkonnas.</p>			
Häirekindluse test	EN/IEC 60601 testitase	Vastavustase	Elektromagnetiline keskkond – suunis

Juhend ja tootja deklaratsioon – elektromagnetiline häirekindlus

Elektrostaatiline lahendus (ESD) IEC 61000-4-2	+8 kV kontakt ±15 kV õhk	±8 kV kontakt ±15 kV õhk	Põrandad peavad olema puidust, betoonist või kaetud keraamiliste plaatidega. Sünteetilise põrandakatte korral peab suhteline õhuniiskus olema vähemalt 30%.
Võrgusageduse (50/60 Hz) magnetväljad IEC 61000-4-8	30 A/m	30 A/m	Toitepinge sageduse magnetväljad peavad jääma tasemele, mis on omased tüüpilisele äri- või haiglateskkonnale.

Märkus: U_T on vahelduvvooluvõrgu pingeline enne katsetaseme rakendamist.

Juhtivus-raadiosagedus IEC 61000-4-6 Kiirgus-raadiosagedus IEC 61000-4-3	3 Vrms 150 kHz kuni 80 MHz 10 V/m 80 MHz kuni 2,5 GHz	3 Vrms 10 V/m	Portatiivset ja mobiilset RF-sideseadmistikku ei tohi süsteemile Performance-LOAD ja selle kaablitele kasutada lähemal kui soovituslik vahemaa, mida arvutatakse vastavalt saatja sageduse võrrandile. Soovitatav vahemaa $D=(0,35) (\sqrt{P})$ 80 MHz kuni 800 MHz $D=(0,70) (\sqrt{P})$ 800 MHz kuni 2,5 GHz kus P on saatja maksimaalne nimiväljundvõimsus vattides (W) saatja tootja andmeil ja d soovitatav vahemaa meetrites (m). Statsionaarsete raadiosaatjate väljatugevus, mis on määratud asukoha elektromagnetilise uuringu teel, ^a peab olema väiksem kui vastavustase igas sagedusvahemikus. ^b Häired võivad tekkida järgmise sümboliga märgistatud seadmete läheduses. 
---	--	----------------------	---

Juhend ja tootja deklaratsioon – elektromagnetiline häirekindlus

Märkus 1. Väärtustel 80 MHz ja 800 MHz kohaldatakse kõrgemat sagedusvahemikku.

Märkus 2. Neid juhiseid ei saa rakendada kõikides olukordades. Elektromagnetilist levi mõjutab neeldumine ja peegeldumine ehitistelt, objektidelt ning inimestelt.

^a Statsionaarsete saatjate nagu näiteks raadiotelefonide (mobiil/juhtmeta) baasjaamade ja maaside raadiote, amatöörraadiote, AM ja FM raadiosaatjate ja TV saatjate väljatugevust ei saa teoreetiliselt täpselt ennustada. Statsionaarsete raadiosagedussaatjate poolt põhjustatud elektromagnetilise keskkonna hindamisel tuleb arvestada asukoha elektromagnetilise uuringuga. Kui mõõdetud väljatugevus süsteemi **Performance-LOAD** kasutamiskohas ületab kohaldatavat raadiosageduse vastavustaset, tuleb süsteemi **Performance-LOAD** jälgida, et veenduda selle normaalses töötamises. Normist hälvimise korral võtke vajadusel kasutusele lisaabinõud, näiteks muutke süsteemi **Performance-LOAD** suunda või viige see teise kohta.

^b Väljaspool sagedusvahemikku 150 kHz kuni 80 MHz peaksid väljatugevused olema alla 3 V/m.



















Ambulanssipaarien Performance-LOAD®- kiinnitysjärjestelmä



Toimintakäsikirja

REF 6392



Symbolit

	Katso ohjekirjaa/-lehtistä
	Käyttöohjeet / Perehdy käyttöohjeisiin
	Yleinen varoitus
	Huomautus
	Nostamiseen tarvitaan kaksi henkilöä
	Luettelonumero
	Sarjanumero
	Yhdysvaltalaiset patentit ovat verkkosivuilla www.stryker.com/patents
	Valtuutettu edustaja Euroopan yhteisössä
	Eurooppalainen lääkinnällinen laite
	Valmistaja
	Valmistuspäivämäärä
	CE-merkintä
	Luokan II sähkölaite: laite, jossa suoja sähköiskua vastaan ei perustu pelkästään peruseristykseen, vaan jossa käytetään muitakin suojaustoimenpiteitä, kuten kaksoiseristystä tai vahvistettua eristystä. Suojamaadoitusta ei ole eikä suojauksessa luoteta asennusolosuhteisiin.
	Tasavirta
	Läkinnällinen laite, jonka Underwriters Laboratories LLC on hyväksynyt ainoastaan sähköiskun, tulipalon ja mekaanisten vaarojen osalta standardien ANSI/AAMI ES60601-1: 2005 ja CAN/CSA-C22.2 No. 60601-1:08 vaatimusten mukaiseksi.
IP26	Suojaus yli 12,5 mm:n kokoisia esineitä ja voimakkaita vesisuihkuja vastaan
	Läkinnällinen laite, jonka Underwriters Laboratories Inc. on luokitellut ainoastaan sähköiskun, tulipalon ja mekaanisten vaarojen osalta standardin ANSI/AAMI ES60601-1: 2005 ja CAN/CSA-C22.2 No. 60601-1:08 vaatimusten mukaiseksi.
	Sähkö- ja elektroniikkalaiteromusta annetun eurooppalaisen direktiivin (WEEE) 2012/19/EU (muutoksineen) mukaisesti tämä symboli osoittaa, että tuote tulee kerätä erikseen kierrätystä varten. Älä hävitä sekajätteiden mukana. Hävittämistä koskevia tietoja saa ottamalla yhteyttä paikalliseen jakelijaan. Varmista, että infektioitunut laitteisto dekontaminoidaan ennen kierrättämistä.
	Tämä puoli ylöspäin

	Helposti särkyvä, käsittele varoen
	Säilytettävä kuivana
	Pinottavien tuotteiden enimmäismäärä

Sisällysluettelo

Käsitteiden varoitus, varotoimi ja huomautus määritelmät	2
Tiivistelmä varotoimenpiteistä	2
Johdanto	4
Tuotteen kuvaus	4
Käyttötarkoitus	4
Kliiniset edut	4
Odotettu käyttöikä	4
Hävittäminen/kierrätys	4
Vasta-aiheet	5
Tekniset tiedot	5
Standardit ja edellytetyt vaihtoehdot	6
Tuotteen kuva	6
Yhteystiedot.....	7
Sarjanumeron sijainti	7
Valmistuspäivämäärä	7
Käyttöönotto.....	8
Ambulanssipaarien yhteensopivuus.....	8
Asennus.....	9
Laatujärjestelmän määräykset.....	9
21 CFR 820.170, asentaminen.....	9
Lattialevyn asentaminen	10
Performance-LOAD-asennussarjan tarkistuslista.....	10
Performance-LOAD-järjestelmän asennuspaikan valitseminen	11
Performance-LOAD-järjestelmän asentaminen.....	19
Asennuksen tarkistuslista	23
Käyttö	24
Käyttösuositukset.....	24
Performance-LOAD-järjestelmän poistaminen nopeasti	24
Akun virran määrän tarkistaminen	25
Ei-päivitettyjen X-runkoisten ambulanssipaarien käyttö suuronnettomuudessa	26
Yhteensopivien ambulanssipaarien poistaminen Performance-LOAD-järjestelmästä.....	26
Yhteensopivien ambulanssipaarien siirtäminen Performance-LOAD-järjestelmään	27
Puhdistus	28
Desinfiointi.....	28
Määräaikaishuolto.....	29
Sähkömagneettisen yhteensopivuuden tiedot	30

Käsitteiden varoitus, varotoimi ja huomautus määritelmät

Sanoilla **VAROITUS**, **VAROTOIMI** ja **HUOMAUTUS** on erityismerkityksensä, ja niillä merkityt kohdat on luettava huolellisesti.

VAROITUS

Varoittaa lukijaa tilanteesta, joka voi johtaa kuolemaan tai vakavaan loukkaantumiseen, jos tilannetta ei vältetä. Varoitus voi myös kuvata mahdollisia vakavia haittavaikutuksia ja vaaratilanteita.

VAROTOIMI

Varoittaa lukijaa mahdollisesti vaarallisesta tilanteesta, joka voi johtaa lievään tai kohtalaiseen käyttäjän tai potilaan loukkaantumiseen tai tuotteen tai muun omaisuuden vaurioitumiseen, jos tilannetta ei vältetä. Näitä ovat laitteen turvalliseen ja tehokkaaseen käyttöön liittyvät välttämättömät erityistoimet ja käytöstä tai väärinkäytöstä johtuvan laitteen vaurioitumisen välttämiseksi tehtävät välttämättömät toimet.

Huomautus - Tässä annetaan erityistietoja, jotka helpottavat kunnossapitoa tai selventävät tärkeitä käyttöohjeita.

Tiivistelmä varotoimenpiteistä

Tutustu aina tällä sivulla lueteltuihin varoituksiin ja huomioihin huolellisesti ja noudata niitä tarkasti. Laitteen saa huoltaa ainoastaan koulutettu henkilökunta.

VAROITUS

- **Performance-LOAD** on suunniteltu yhteensopivaksi **Performance-PRO XT**-, **Power-PRO XT**- ja **Power-PRO IT** -ambulanssipaarien kanssa, joissa on **Performance-LOAD**-lisävaruste. Suuronnnettomuusvaihtoehdon avulla on mahdollista, että voit käyttää **Performance-LOAD**-järjestelmää tavanomaisena lukitsimena useimmille X-runkoisille ambulanssipaareille, mutta kiskopuristinyksikkö ja -lukitsin vaaditaan kaikille sellaisille ambulanssipaareille, joissa ei ole **Performance-LOAD**-lisävarustetta.
- On ambulanssipaarien käyttäjän vastuulla varmistaa, että Strykerin mallin 6392 **Performance-LOAD**-järjestelmässä käytetään **Performance-LOAD**-yhteensopivia paareja. Mikäli muita kuin yhteensopivia ambulanssipaareja käytetään Strykerin mallin 6392 **Performance-LOAD**-järjestelmässä, tämä saattaa johtaa loukkaantumiseen.
- Asenna aina paarien kiinnitysjärjestelmä tässä oppaassa kuvatulla tavalla. Väärä asennus voi johtaa loukkaantumiseen. Varmista, että rakenteesi testataan ja että sen todetaan noudattavan vähintään paarien kuljetusta koskevaa standardia National Truck Equipment Association/Ambulance Manufacturer's Division Standard 004, Litter Retention System Static Test (AMD-004).
- Ole erityisen varovainen, mitä tulee sähkömagneettiseen yhteensopivuuteen (EMC), kun käytät sähkökäyttöistä lääkintälaitetta. Asenna ja ota paarien kiinnitysjärjestelmä käyttöön tässä oppaassa olevien sähkömagneettisen yhteensopivuuden tietojen mukaisesti. Kannettavat ja siirrettävät radiotaajuusyhteyslaitteet voivat vaikuttaa paarien kiinnitysjärjestelmään.
- Sulje aina kaikki ajoneuvon ulkopuolelle johtavat aukot tiiviisti, jotta pakokaasut eivät pääse ajoneuvon potilasosastoon.
- Varmista aina, että kiristät kaikki neljä lattialevyn pulttia suositeltuun vääntömomenttiin.
- Varmista aina **Performance-LOAD**-järjestelmän toiminta ennen käyttöä. Muuten seurauksena voi olla potilaan tai kantajan loukkaantuminen.
- Ole varovainen liikkuessasi ajoneuvon potilasosastossa, jotta et vahingossa kompastu **Performance-LOAD**-järjestelmään.
- Ole aina varovainen käyttäessäsi **Performance-LOAD**-järjestelmää huonossa säässä (esimerkiksi sade, jää, lumi).
- Käytä ambulanssipaareja ja/tai **Performance-LOAD**-järjestelmää vain silloin, kun kaikki henkilöt ovat kaukana mekanismeista. Sotkeentuminen sähkökäyttöisten ambulanssipaarien ja/tai **Performance-LOAD**-järjestelmän mekanismeihin voi aiheuttaa vakavan vamman.
- Harjoittele aina ambulanssipaarien siirtämistä ajoneuvon ja niiden poistamista ajoneuvosta **Performance-LOAD**-järjestelmällä, kunnes tuotteen toiminta ymmärretään kokonaan. Väärä käyttö voi aiheuttaa vamman.
- Älä anna kouluttamattomien henkilöiden auttaa **Performance-LOAD**-järjestelmän käytössä. Kouluttamattomat teknikot / henkilökunnan jäsenet voivat loukata itsensä tai aiheuttaa potilasvahingon.
- Käytä aina molempia käsiä käsitellessäsi ambulanssipaareja. **Performance-LOAD** on vain apulaite. Arvioi kukin tilanne ja määrittele, kuinka kuljetettava paino jaetaan ja nostetaan.

- Käytä aina tarpeeksi kantajia käsittelemään voimia, jotka tarvitaan yli 400 paunan (181 kg:n) painojen siirtämiseen ajoneuvon ja poistamiseen ajoneuvosta. Turvallisuuden parantamiseksi kantajien tulisi tehdä ajoneuvon siirtäminen tai ajoneuvosta poistaminen tasaisilla pinnoilla. 36 tuuman (91 cm:n) korkuisten ajoneuvon lattioiden tapauksessa ajoneuvosta poistaminen pitää mahdollisesti tehdä manuaalisesti.
- Vältä aina jyrkkiä pysäköintikulmia.
- Älä poista akkua, kun ambulanssipaarit ovat käytössä.
- Jos potilas on paareilla, parien lastaamiseen ajoneuvon tai niiden poistamiseen ajoneuvosta tarvitaan aina vähintään kaksi koulutettua kantajaa.
- Ole aina valmis tukemaan parien ja potilaan koko painoa, kun poistat ambulanssipaareja ajoneuvon potilasosastosta.
- Tarkasta aina, onko paikassa lakanoita, kiinnittimiä tai roskia, jotka voivat tarttua ambulanssipaarien kuljetuspyöriin tai lastauspyöriin.
- Älä ojenna ambulanssipaarien alustaa ulos, kun se on **Performance-LOAD**-järjestelmään lukittuna.
- Päästä aina ajoneuvon potilasosastoon menevät henkilöt sinne sen jälkeen, kun yhteensopivat ambulanssipaarit on siirretty ajoneuvon potilasosastoon.
- Käytä aina asianmukaisia henkilönsuojaimia painepesun aikana sisäinhengityksen kautta tulevan tartuntavaaran estämiseksi. Painepesulaitteisto voi levittää kontaminoituneita aerosoleja.

HUOMIO

- Tuotteen väärä käyttö voi aiheuttaa potilaan tai käyttäjän vamman. Käytä tuotetta vain tässä käyttöoppaassa kuvatulla tavalla.
- Tuotetta tai mitään tuotteen osia ei saa muuttaa. Jos tuotetta muutetaan, se voi toimia odottamattomalla tavalla ja aiheuttaa joko potilaan tai käyttäjän vamman. Lisäksi tuotteen muuttaminen mitätöi sen takuun.
- Muiden kuin mainittujen lisävarusteiden ja kaapelien käyttö, lukuun ottamatta kaapeleita, joita Stryker myy vaihto-osina sisäisiin komponentteihinsa, voi johtaa **Performance-LOAD**-järjestelmän lisääntyneisiin päästöihin tai alentuneeseen häiriönsietoon.
- Älä käytä **Performance-LOAD**-järjestelmää ja **Power-PRO**-paareja muiden laitteiden vieressä tai päällekkäin niiden kanssa. Jos **Performance-LOAD**-järjestelmä täytyy asettaa muiden laitteiden viereen tai päällekkäin niiden kanssa, tarkkaile, että järjestelmä toimii normaalisti siinä kokoonpanossa, jossa sitä tullaan käyttämään.
- Kannettavia radiotaajuisia viestintävälineitä (oheislaitteet kuten antennijohdot ja ulkoiset antennit mukaan luettuina) on käytettävä vähintään 30 cm:n (12 tuuman) etäisyydellä **Performance-LOAD**-järjestelmän mistään osasta (valmistajan ilmoittamat kaapelit mukaan luettuina). Muutoin tämän laitteen toimintakykyyn voidaan vaikuttaa haitallisesti.
- Tämän laitteiston päästöominaisuudet tekevät siitä sopivan käytettäväksi teollisissa ympäristöissä ja sairaaloissa (CISPR 11, luokka A). Tämä laite tuottaa, käyttää ja voi säteillä radiotaajuusenergiaa, ja jos sitä ei asenneta ja käytetä käyttöoppaan mukaisesti, se voi häiritä haitallisesti radioviestintää. Tämän laitteen käyttäminen asuinalueella (jossa vaatimuksena on tavallisesti CISPR 11, luokka B) aiheuttaa todennäköisesti haitallista häirintää, missä tapauksessa käyttäjän edellytetään korjaavan häirinnän omalla kustannuksellaan. Jos häirintää esiintyy, sijoita **Performance-LOAD-järjestelmä** tai häiritsevä tuote uudelleen tai suuntaa se uudelleen.
- Aseta aina johto lattialevyn taskuun, jotta kiinnitinkokoonpano ei nipistä johtoa, kun asennat kiinnitinkokoonpanon.
- Lataa akku aina ennen tuotteen ottamista käyttöön. Lataamaton tai tyhjentyneet akku voi johtaa tuotteen huonoon toimivuuteen.
- Älä työnnä ambulanssipaareja ajoneuvon potilasosastoon, ennen kuin ambulanssipaarien pohja on vedetty kokonaan sisään.
- Kun tuote on käytössä, sitä ei saa puhdistaa, desinfioida tai huoltaa eikä siihen saa tehdä kunnossapitotoimia.

Johdanto

Tämä opas auttaa Stryker-tuotteesi käyttämisestä tai kunnossapitoa. Lue tämä opas ennen tämän tuotteen käyttöä tai kunnossapitoa. Luo menetelmät ja menettelytavat, joiden avulla henkilökuntaa voidaan opettaa ja perehdyttää tämän tuotteen turvalliseen käyttöön ja kunnossapitoon.

HUOMIO

- Tuotteen väärä käyttö voi aiheuttaa potilaan tai käyttäjän loukkaantumisen. Käytä tuotetta vain tässä käyttöoppaassa kuvatulla tavalla.
- Tuotetta tai mitään tuotteen osia ei saa muuttaa. Jos tuotetta muutetaan, se voi toimia odottamattomalla tavalla ja aiheuttaa joko potilaan tai käyttäjän loukkaantumisen. Lisäksi tuotteen muuttaminen mitätöi sen takuun.

Huomautus

- Tätä opasta on pidettävä tuotteen pysyvänä osana, ja oppaan on pysyttävä tuotteen mukana jopa silloin, jos tuote myöhemmin myydään.
- Stryker kehittää jatkuvasti tuotteen suunnittelua ja laatua. Tässä oppaassa on viimeisin käytettävissä oleva tuotetieto painohetkellä. Tuotteesi ja tämän oppaan välillä voi esiintyä pieniä eroavaisuuksia. Jos sinulla on kysyttävää, ota yhteyttä Strykerin asiakaspalveluun tai tekniseen tukeen numerossa +1 800 327 0770.

Tuotteen kuvaus

Performance-LOAD on käsikäyttöinen ambulanssipaarien kiinnitin, joka on suunniteltu yhteensopivien ambulanssipaarien kiinnittämiseen maakuljetusajoneuvoon potilaiden kuljetustarkoituksessa ja yhteensopivien ambulanssipaarien siirtämistä ja poistamista varten.

Kun yhteensopivat ambulanssipaarit kiinnitetään kuljetusasentoon, yhteensopivien ambulanssipaarien akut voidaan induktiivisesti ladata **Performance-LOAD**-järjestelmän induktiolatauksen vaihtoehdolla. Jos lataaminen ei jostain syystä onnistuisikaan, **Performance-LOAD** pysyy toiminnallisena ambulanssipaarien ohjaamisessa ajoneuvoon, kiinnittämisessä sinne ja poistamisessa ajoneuvosta.

Käyttötarkoitus

Performance-LOAD on tarkoitettu ohjaamaan yhteensopivien ambulanssipaarien (pyörällinen ambulanssipaarit) maakuljetusajoneuvoon lastaamista ja ajoneuvosta poistamista sekä kiinnittämään ambulanssipaarit paikalleen kuljetuksen aikana, samalla kun järjestelmä muodostaa valinnaisen induktiolatausaseman niille ambulanssipaareille, jotka voidaan ladata näin.

Kliiniset edut

Ambulanssipaarit: potilaan kuljetus

Kiinnitin: tukee ambulanssipaareja kuljetusta varten

Ambulanssipaarit- ja kiinnitinjärjestelmä: tukee ja kuljettaa potilaita

Odotettu käyttöikä

Performance-LOAD-ambulanssipaarikiinnittimellä on seitsemän vuoden odotettu käyttöikä tavallisissa käyttöolosuhteissa, kun järjestelmää huolletaan säännöllisesti asianmukaisesti.

Hävittäminen/kierrätys

Noudata aina ympäristönsuojelua ja laitteiston kierrättämiseen tai hävittämiseen liittyviä vaaroja koskevia voimassaolevia paikallisia suosituksia ja/tai säännöksiä, kun käyttöikä päättyy.

Vasta-aiheet

Ei tunneta.

Tekniset tiedot

Pituus	70 tuumaa	178 cm
Leveys	48 cm	48 cm
Korkeus	6 tuumaa	15 cm
Lattialevykokoonpanon paino	16,5 paunaa	7,5 kg
Kiinnitinkokoonpanon paino	46 paunaa	21 kg
Vähimmäismäärä kantajia, jotka tarvitaan kuormitettujen ambulanssipaarien lastaamiseen / ajoneuvosta poistamiseen	2	
Vähimmäismäärä kantajia, jotka tarvitaan tyhjen ambulanssipaarien lastaamiseen / ajoneuvosta poistamiseen	1	
Suosittu lastauskorkeus	22–36 tuumaa	56–91 cm
Sähköosavaatimukset – induktiivinen lataus (valinnainen)	12,8 V – 15,6 V tasavirta, 15 A:n sulake/katkaisija, 2 johdinta, 10 AWG:n kaapeli	
Standardit	KKK-A-1822F Induktiolatauksella: IEC 60601-1, laitos 3.0, IEC 60601-1 laitos 3.1, IEC 60601-1-2 laitos 3.0, IEC 60601-1-2 laitos 4.0, IEC 60601-1-12 laitos 1.0, ANSI/AAMI ES60601-1: 2005/(R)2012, CSA-C22.2 No. 60601-1 (2014) Erityisvaihtoehtoja edellyttävät standardit, ks. <i>Standardit ja edellytetyt vaihtoehdot</i> (sivulla 6).	

Stryker pidättää oikeuden teknisten tietojen muuttamiseen ilman ennakoilmoitusta. Patenteja vireillä.

Kelta-musta värikuvio on Stryker Corporationin omistama tavaramerkki.

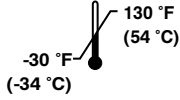
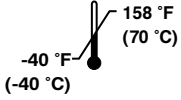
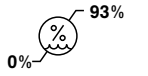
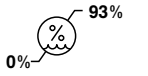
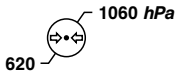
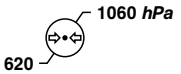
Ympäristöolosuhteet	Käyttö	Säilytys ja kuljetus
Lämpötila		
Suhteellinen kosteus		
Ilmanpaine		

HUOMIO

- Muiden kuin mainittujen lisävarusteiden ja kaapelien käyttö, lukuun ottamatta kaapeleita, joita Stryker myy vaihto-osina sisäisiin komponentteihinsa, voi johtaa **Performance-LOAD**-järjestelmän lisääntyneisiin päästöihin tai alentuneeseen häiriönsietoon.
- Älä käytä **Performance-LOAD**-järjestelmää ja **Power-PRO**-paareja muiden laitteiden vieressä tai päällekkäin niiden kanssa. Jos **Performance-LOAD**-järjestelmä täytyy asettaa muiden laitteiden viereen tai päällekkäin niiden kanssa, tarkkaile, että järjestelmä toimii normaalisti siinä kokoonpanossa, jossa sitä tullaan käyttämään.

- Kannettavia radiotaajuisia viestintävälineitä (oheislaitteet kuten antennijohdot ja ulkoiset antennit mukaan luettuina) on käytettävä vähintään 30 cm:n (12 tuuman) etäisyydellä **Performance-LOAD**-järjestelmän mistään osasta (valmistajan ilmoittamat kaapelit mukaan luettuina). Muutoin tämän laitteen toimintakykyyn voidaan vaikuttaa haitallisesti.
- Tämän laitteiston päästöominaisuudet tekevät siitä sopivan käytettäväksi teollisissa ympäristöissä ja sairaaloissa (CISPR 11, luokka A). Tämä laite tuottaa, käyttää ja voi säteillä radiotaajuusenergiaa, ja jos sitä ei asenneta ja käytetä käyttöoppaan mukaisesti, se voi häiritä haitallisesti radioviestintää. Tämän laitteen käyttäminen asuinalueella (jossa vaatimuksena on tavallisesti CISPR 11, luokka B) aiheuttaa todennäköisesti haitallista häirintää, missä tapauksessa käyttäjän edellytetään korjaavan häirinnän omalla kustannuksellaan. Jos häirintää esiintyy, sijoita **Performance-LOAD-järjestelmä** tai häiritsevä tuote uudelleen tai suuntaa se uudelleen.

Standardit ja edellytetyt vaihtoehdot

Standardien noudattamiseksi **Performance-LOAD**-järjestelmää on käytettävä seuraavien yhteensopivien parien kanssa. Katso lisätietoja kyseisen parimallin oppaasta.

Huomautus - Yhteensopivat ambulanssipaarit lastataan **Performance-LOAD**-järjestelmään sähkökäyttöisessä tilassa törmäystestiä varten.

Standardi	Performance-LOAD-yhteensopivat ambulanssipaarimallit
SAE J3027	6506, 6086
BS FI 1789:2007 +A2:2014 ja AS/NZS-4535:1999, soveltuvat pykälät	6506

Tuotteen kuva

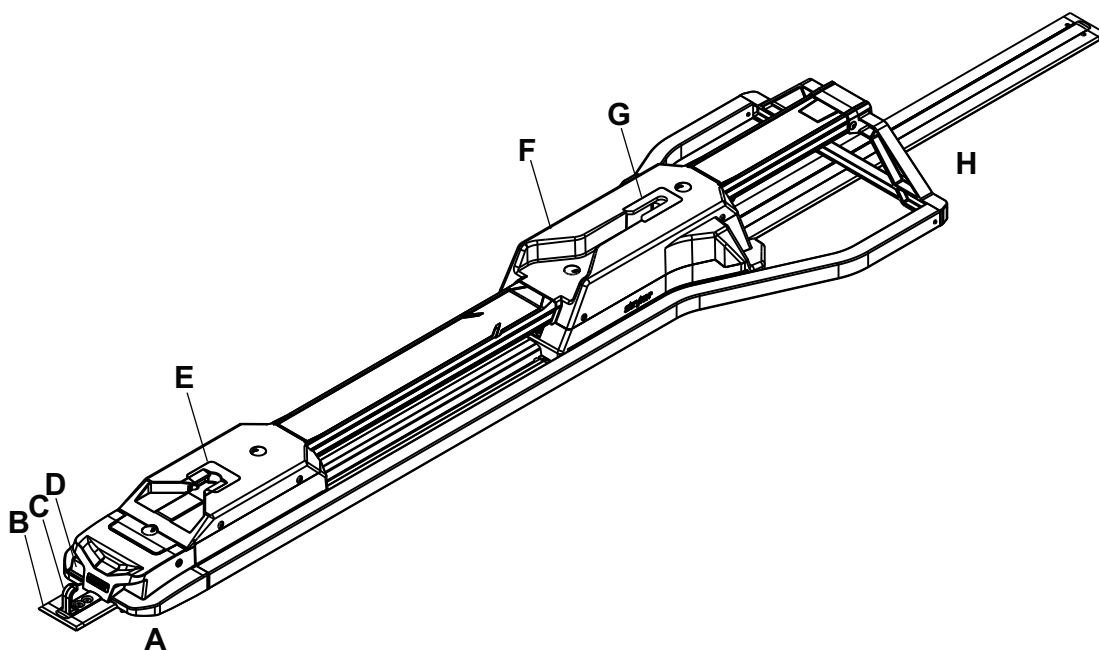

A	Jalkopää
B	Lattialevy
C	Turvakoukku
D	Vapautuspainike

E	Jalkopään liitäntä
F	Parien kiinnitin
G	Pääpuolen liitäntä
H	Pääpuoli

Yhteystiedot

Ota yhteys Strykerin asiakaspalveluun tai tekniseen tukeen, numero: 1 800 327 0770.

Stryker Medical
3800 E. Centre Avenue
Portage, MI 49002
USA

Huomautus - Käyttäjän ja/tai potilaan on ilmoitettava mahdollinen tuotteeseen liittyvä vakava onnettomuus sekä valmistajalle että sen Euroopan jäsenvaltion toimivaltaiselle viranomaiselle, jossa käyttäjä ja/tai potilas sijaitsee.

Voit nähdä online-käyttöoppaan tai -huolto-oppaan verkkosivustolla <https://techweb.stryker.com/>.

Pidä Stryker-tuotteen sarjanumero (A) saatavilla, kun soitat Strykerin asiakaspalveluun tai tekniseen tukeen. Mainitse sarjanumero kaikessa kirjallisessa yhteydenpidossa.

Sarjanumeron sijainti

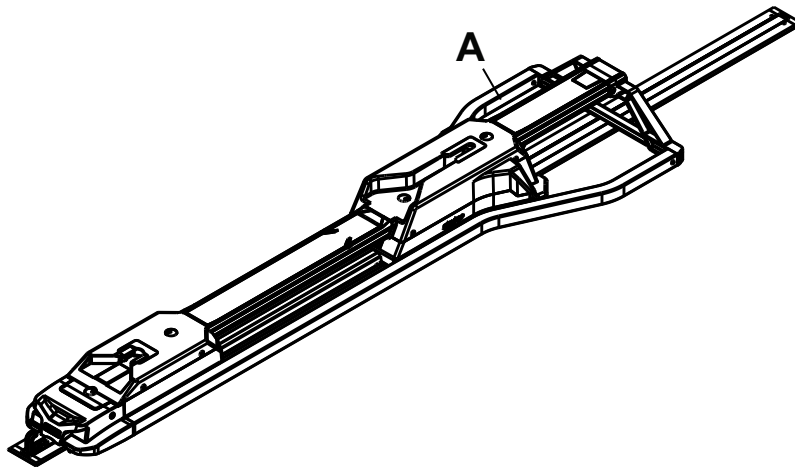

Kuva 1 – Sarjanumeron sijainti

Valmistuspäivämäärä

Valmistusvuosi on sarjanumeron neljä ensimmäistä numeroa.

Käyttöönotto

Pura laatikot ja tarkasta, että kaikki esineet toimivat kunnolla, kun otat tuotteen käyttöön. Varmista, että tuote toimii oikein, ennen kuin otat sen käyttöön.

Poista tuotteesta kaikki toimitus- ja pakkausmateriaalit ennen käyttöä.

The condition of **Performance-LOAD** is the responsibility of the user. Have a qualified service person use the following list and the operation guide instructions to check **Performance-LOAD** functionality.

1. Varmista, että asennuksen tarkistuslista on täytetty (*Asennuksen tarkistuslista* (sivulla 23)).
2. Loppukäyttäjän on käytävä asennuksen tarkistuslista uudelleen läpi, jos asennuksen tarkistuslistan täytti kolmannen tahon asentaja. Älä ota **Performance-LOAD**-järjestelmää käyttöön, jos asennuksen tarkistuslistaa ei voida täyttää.

Ambulanssipaarien yhteensopivuus

Strykerin mallin 6392 **Performance-LOAD**-järjestelmä on yhteensopiva ambulanssipaarien kanssa, joissa on **Performance-LOAD**-yhteensopiva lisävaruste.

VAROITUS

- **Performance-LOAD** on suunniteltu yhteensopivaksi **Performance-PRO XT**-, **Power-PRO XT**- ja **Power-PRO IT**-ambulanssipaarien kanssa, joissa on **Performance-LOAD**-lisävaruste. Suuronnnettomuusvaihtoehdon avulla on mahdollista, että voit käyttää **Performance-LOAD**-järjestelmää tavanomaisena lukitsimena useimmille X-runkoisille ambulanssipaareille, mutta kiskopuristinyksikkö ja -lukitsin vaaditaan kaikille sellaisille ambulanssipaareille, joissa ei ole **Performance-LOAD**-lisävarustetta.
 - On ambulanssipaarien käyttäjän vastuulla varmistaa, että Strykerin mallin 6392 **Performance-LOAD**-järjestelmässä käytetään **Performance-LOAD**-yhteensopivia paareja. Mikäli muita kuin yhteensopivia ambulanssipaareja käytetään Strykerin mallin 6392 **Performance-LOAD**-järjestelmässä, tämä saattaa johtaa loukkaantumiseen.
-

Tällä hetkellä näitä määräykset täyttäviä ambulanssipaareja ovat seuraavat:

- Model 6086 **Performance-PRO XT** with a **Performance-LOAD** option (factory installed) or compatibility kit (6086-700-007)
- Model 6506 **Power-PRO XT** with a **Performance-LOAD** option (factory installed) or compatibility kit (6506-700-002 or 6506-700-014)
- Model 6516 **Power-PRO IT** with a **Performance-LOAD** option (factory installed) or compatibility kit (6516-700-002)
- Model 6500 **Power-PRO XT** with a **Performance-LOAD** compatibility kit (6500-700-065 or 6500-700-066)

Asennus

Laatujärjestelmän määräykset

VAROITUS

- Asenna aina parien kiinnitysjärjestelmä tässä oppaassa kuvatulla tavalla. Väärä asennus voi johtaa loukkaantumiseen. Varmista, että rakenteesi testataan ja että sen todetaan noudattavan vähintään parien kuljetusta koskevaa standardia National Truck Equipment Association/Ambulance Manufacturer's Division Standard 004, Litter Retention System Static Test (AMD-004).
 - Ole erityisen varovainen, mitä tulee sähkömagneettiseen yhteensopivuuteen (EMC), kun käytät sähkökäyttöistä lääkintälaitetta. Asenna ja ota parien kiinnitysjärjestelmä käyttöön tässä oppaassa olevien sähkömagneettisen yhteensopivuuden tietojen mukaisesti. Kannettavat ja siirrettävät radiotaajuusyhteyslaitteet voivat vaikuttaa parien kiinnitysjärjestelmään.
-

Yhdysvaltain elintarvike- ja lääkeviraston (FDA) Code of Federal Regulations (CFR) Title 21 antaa ohjeita, mitä tulee laitteiden, kuten parien kiinnitysjärjestelmän, asentamiseen. Näiden Yhdysvaltain liittovaltion määräysten noudattamiseksi on varmistettava, että jokainen laite on asianmukaisesti asennettu koulutettujen* henkilöiden toimesta, käyttämällä asennuksen tarkastuslistassa olevia tarkastuskriteerejä. Tämä asiakirja on säilytettävä vähintään 7 vuoden ajan jokaista sarjanumeroa/asennusta varten.

*Asennuslaitoksen on pidettävä yllä omia koulutusarkistojaan, joissa osoitetaan, että asentaja oli pätevä.

21 CFR 820.170, asentaminen

(a) Jokaisen asennusta edellyttävän laitteen valmistaja laatii ja ylläpitää riittävät asennus- ja tarkastusohjeet sekä soveltuviissa tapauksissa testaustoimenpiteet. Ohjeisiin ja toimenpiteisiin tulee sisältyä ohjeet, joiden avulla voidaan varmistua asennuksen oikeellisuudesta, jotta laite toimii tarkoituksenmukaisesti asennuksen jälkeen. Valmistaja toimittaa ohjeet ja toimenpiteet laitteen mukana tai muutoin saattaa ne niiden henkilöiden käyttöön, jotka asentavat laitteen.

(b) Laitteen asentava henkilö varmistaa, että asentaminen, tarkastaminen ja mahdollisesti tarvittava testaaminen tehdään valmistajan ohjeiden ja toimenpiteiden mukaisesti ja että tällöin merkitään ylös tarkastustiedot ja kaikki testaustulokset oikein tehdyn asentamisen osoittamista varten.

Lattialevyn asentaminen

Asenna Strykerin yleislattialevy ajoneuvosi potilasosastoon, ennen kuin asennat parien kiinnitysjärjestelmän. Ohjeet ovat Strykerin yleislattialevyn asennusoppaassa (6390-009-020).

Performance-LOAD-asennussarjan tarkistuslista

Varmista, että sinulla on kaikki tarvittavat osat Performance-LOAD-järjestelmän asentamiseksi.

Performance-LOAD-asennussarjan osat (6392-001-014)

(2) kiinnikelista (6392-001-400)

(4) tasakantaruuvi (0001-194-000)

(4) kiinnikelistan ohjaimen aluslevy (6392-001-401)

(1) keskisuoajakokoonpano (6392-001-011)

- (1) kuusiokoloavain (0057-011-000)
- (1) lattialevyn suoja (6392-001-403)
- (1) poistotyökalun lisäosa (6392-001-406)

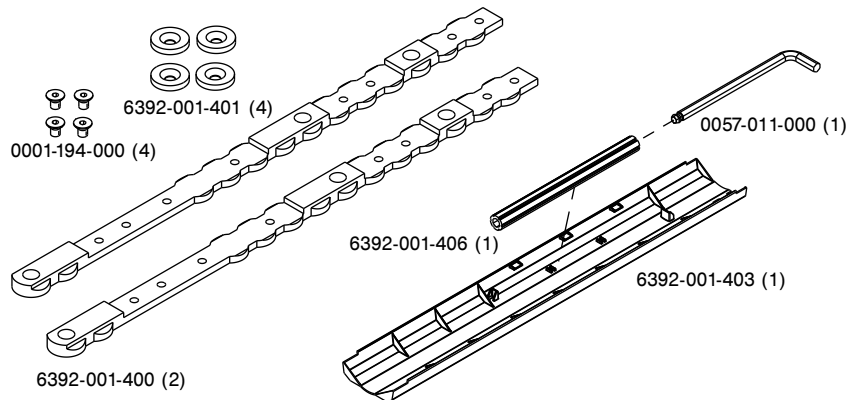

Kuva 2 – Performance-LOAD-asennussarjan osat

Huomautus - Säilytä kuusiokoloavainta ja poistotyökalun lisäosaa (Kuva 3) keskisuoajakokoonpanon sisällä, jotta pääset näihin työkaluihin käsiksi, kun tarkoituksena on *Performance-LOAD-järjestelmän poistaminen nopeasti* (sivulla 24).

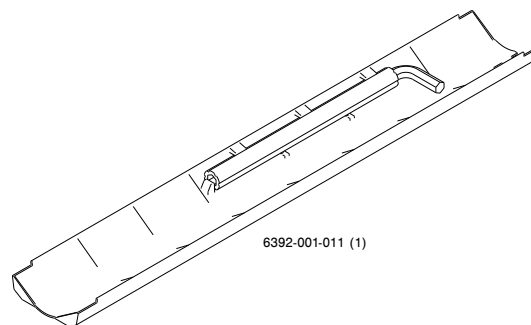

Kuva 3 – Kuusiokoloavain ja poistotyökalun lisäosa

Performance-LOAD-järjestelmän asennuspaikan valitseminen

Määritä kiinnikelistojen sijaintipaikka ja suunta sekä aluslevyjen sijainnit seuraavia vaiheita noudattamalla:

1. Valitse kynnyksen ja ambulanssiparien välinen etäisyys (A) (Kuva 4).
Kirjoita kyseinen etäisyys tähän: _____
2. Käytä alla olevaa taulukkoa ja valitse oma osiosi kynnyksen ja ambulanssiparien välisen etäisyyden (A) perusteella.
Kirjoita osiosi tähän: _____
3. Jatka omaan osioosi kiinnikelistojen asentamista varten.

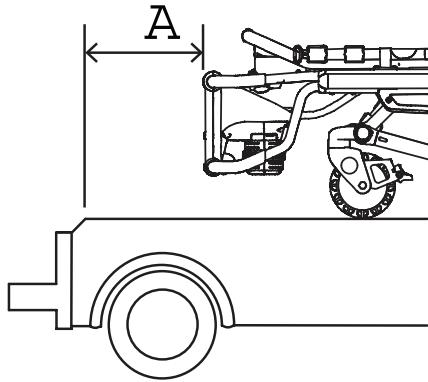

Kuva 4 – Kynnyksen ja parien välinen etäisyys (A)

Kynnyksen ja parien välinen etäisyys (A)	Osio
13 cm (5 tuumaa)	Osio A (sivulla 12)
6 tuumaa (6 tuumaa)	Osio B (sivulla 12)
7 tuumaa (7 tuumaa)	Osio C (sivulla 12)
20 cm (8 tuumaa)	Osio D (sivulla 13)
23 cm (9 tuumaa)	Osio E (sivulla 13)
10 tuumaa (10 tuumaa)	Osio F (sivulla 15)
28 cm (11 tuumaa)	Osio G (sivulla 15)
12 tuumaa (12 tuumaa)	Osio H (sivulla 15)
33 cm (13 tuumaa)	Osio I (sivulla 16)
36 cm (14 tuumaa)	Osio J (sivulla 16)
38 cm (15 tuumaa)	Osio K (sivulla 16)
41 cm (16 tuumaa)	Osio L (sivulla 17)
43 cm (17 tuumaa)	Osio M (sivulla 17)
46 cm (18 tuumaa)	Osio N (sivulla 17)
48 cm (19 tuumaa)	Osio O (sivulla 18)
51 cm (20 tuumaa)	Osio P (sivulla 18)
21 tuumaa (21 tuumaa)	Osio Q (sivulla 18)

Voit lisätä kiinnikelistoja vain -merkillä osoitettuihin kohtiin. Suuntaa kiinnikelistojen niska-alue riviksi lattialevyyden nähden, niin että listat putoavat kohdalleen. Molemmat kiinnikelistat ovat identtisiä, ja ne täytyy asentaa litteä puoli alaspäin. Molempien kiinnikelistojen mitat otetaan lattialevyn päässä olevasta suojasta.

1. Aseta ensimmäinen kiinnikelista (A) ja liu'uta se jalkopäätä päin.
2. Aseta toinen kiinnikelista (B).

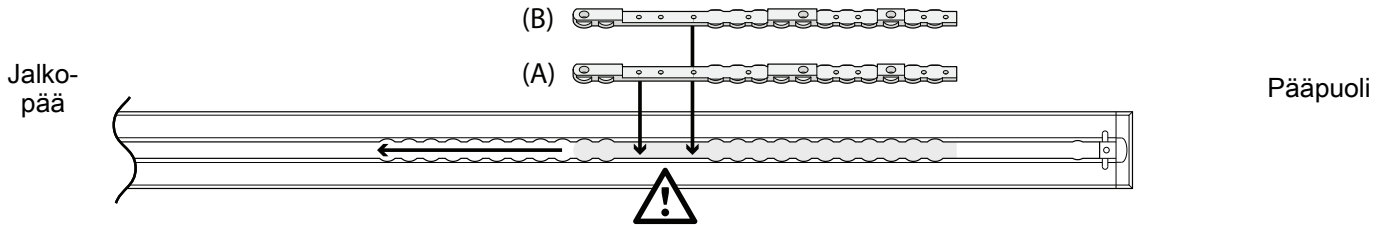

3. Määritä kiinnikelistan (6392-001-400) ja kiinnikelistan ohjaimen aluslevyn (6392-001-401) sijainnit alla olevan oman osiosi mukaisesti.
4. Käytä 5/32 tuuman (3,97 mm:n) kuusiokoloavainta. Asenna neljä tasakantaruuvia (0001-194-000) ja neljä kiinnikelistan ohjaimen aluslevyä kiinnittelämiseksi. Varmista, että asennat kaksi kiinnikelistan ohjaimen aluslevyä kiinnikelistaa kohden.
5. Jatka kohtaan *Performance-LOAD-järjestelmän asentaminen* (sivulla 19).

Osio A: 13 cm (5 tuumaa) kynnyksestä paareihin

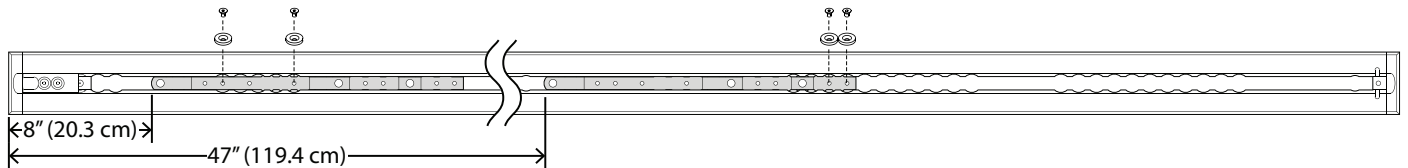

Osio B: 6 tuumaa (6 tuumaa) kynnyksestä paareihin

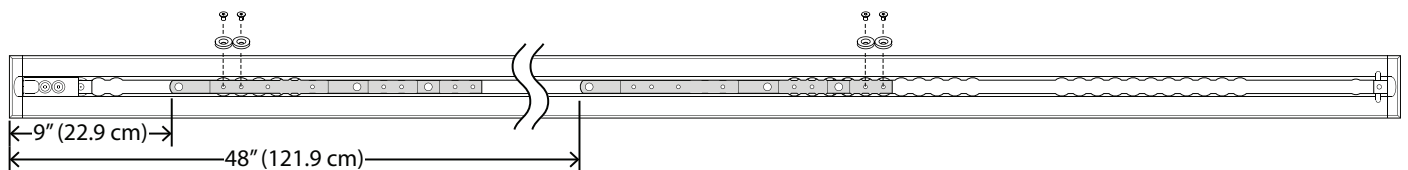

Osio C: 7 tuumaa (7 tuumaa) kynnyksestä paareihin

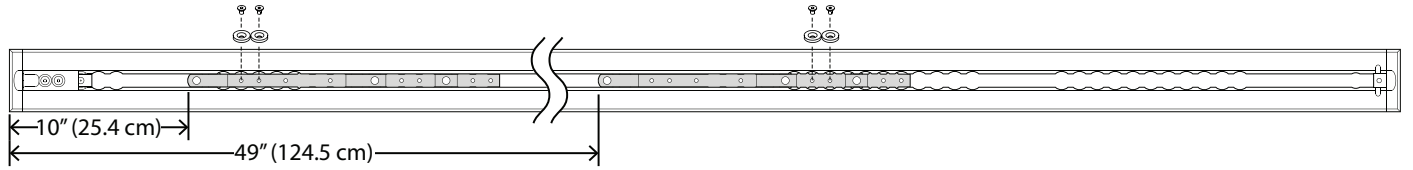

Voit lisätä kiinnikelistoja vain -merkillä osoitettuihin kohtiin. Suuntaa kiinnikelistojen niska-alue riviksi lattialevyyn nähden, niin että listat putoavat kohdalleen. Molemmat kiinnikelistat ovat identtisiä, ja ne täytyy asentaa litteä puoli alaspäin. Molempien kiinnikelistojen mitat otetaan lattialevyn päässä olevasta suojasta.

1. Aseta ensimmäinen kiinnikelista (A) ja liu'uta se jalkopäätä päin.
2. Aseta toinen kiinnikelista (B).

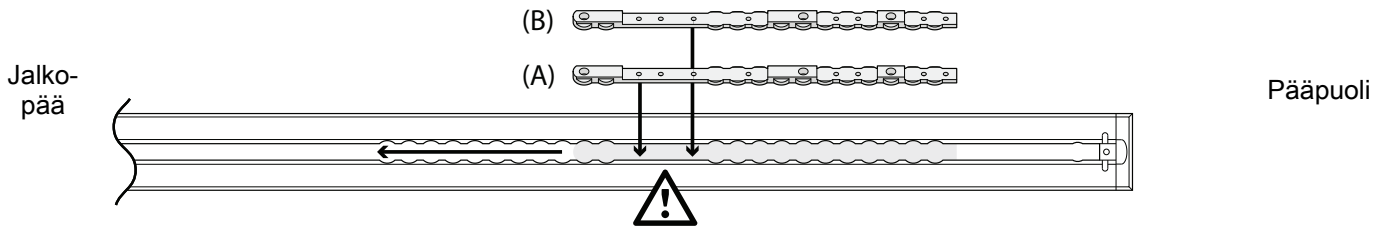

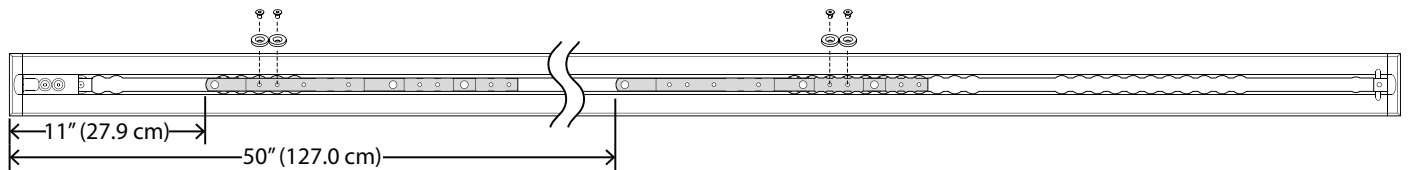

3. Määritä kiinnikelistan (6392-001-400) ja kiinnikelistan ohjaimen aluslevyn (6392-001-401) sijainnit alla olevan oman osiosi mukaisesti.
4. Käytä 5/32 tuuman (3,97 mm:n) kuusiokoloavainta. Asenna neljä tasakantaruuvia (0001-194-000) ja neljä kiinnikelistan ohjaimen aluslevyä kiinnikelistojen kiinnittämiseksi. Varmista, että asennat kaksi kiinnikelistan ohjaimen aluslevyä kiinnikelistaa kohden.
5. Jatka kohtaan *Performance-LOAD-järjestelmän asentaminen* (sivulla 19).

Osio D: 20 cm (8 tuumaa) kynnyksestä paareihin

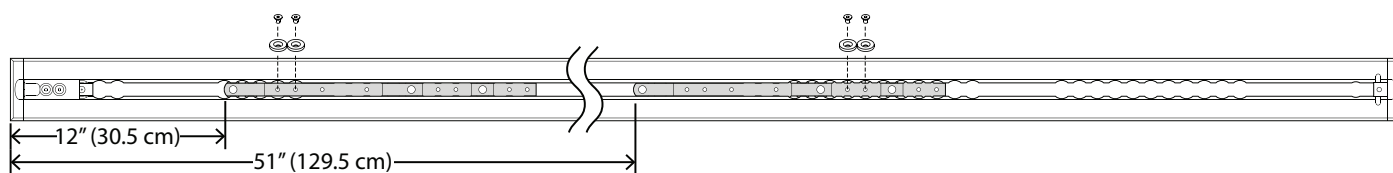

Osio E: 23 cm (9 tuumaa) kynnyksestä paareihin



Voit lisätä kiinnikelistoja vain -merkillä osoitettuihin kohtiin. Suuntaa kiinnikelistojen niska-alue riviksi lattialevyyt nähden, niin että listat putoavat kohdalleen. Molemmat kiinnikelistat ovat identtisiä, ja ne täytyy asentaa litteä puoli alaspäin. Molempien kiinnikelistojen mitat otetaan lattialevyn päässä olevasta suojasta.

1. Aseta ensimmäinen kiinnikelista (A) ja liu'uta se jalkopäätä päin.
2. Aseta toinen kiinnikelista (B).

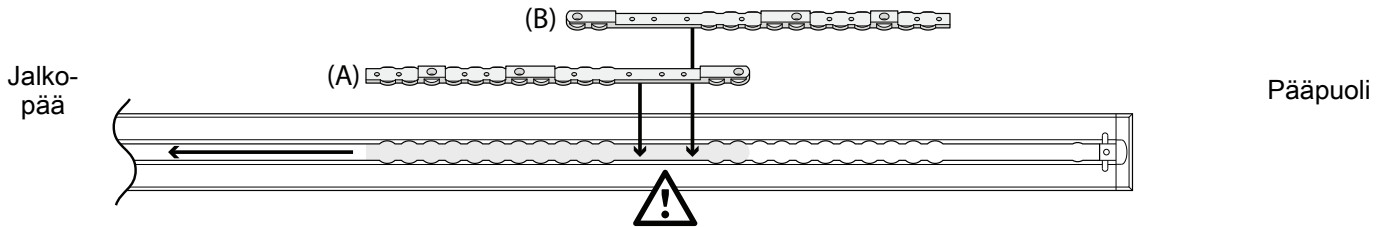

3. Määritä kiinnikelistan (6392-001-400) ja kiinnikelistan ohjaimen aluslevyn (6392-001-401) sijainnit alla olevan oman osiosi mukaisesti.
4. Käytä 5/32 tuuman (3,97 mm:n) kuusiokoloavainta. Asenna neljä tasakantaruuvia (0001-194-000) ja neljä kiinnikelistan ohjaimen aluslevyä kiinnittelämiseksi. Varmista, että asennat kaksi kiinnikelistan ohjaimen aluslevyä kiinnikelistaa kohden.
5. Jatka kohtaan *Performance-LOAD-järjestelmän asentaminen* (sivulla 19).

Osio F: 10 tuumaa (10 tuumaa) kynnyksestä paareihin

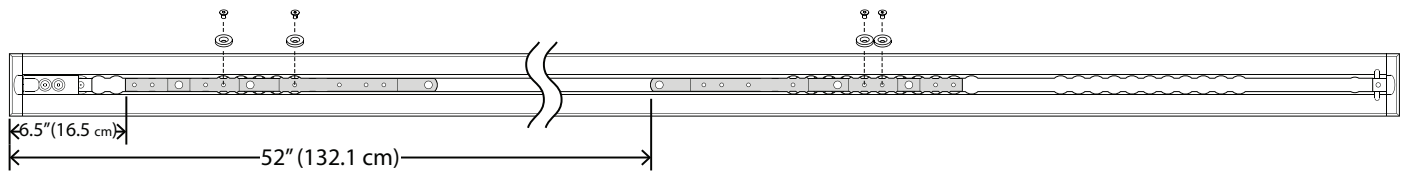

Osio G: 28 cm (11 tuumaa) kynnyksestä paareihin

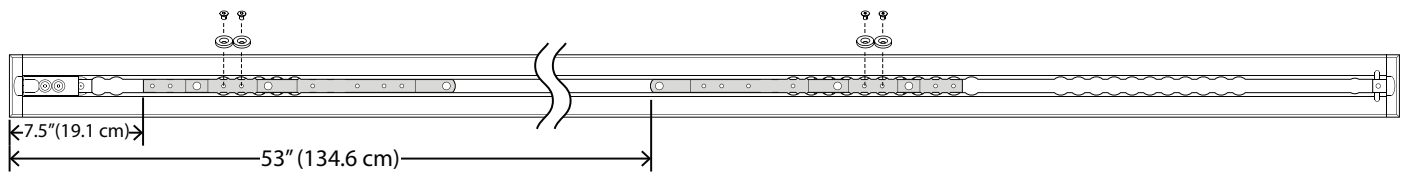

Osio H: 12 tuumaa (12 tuumaa) kynnyksestä paareihin

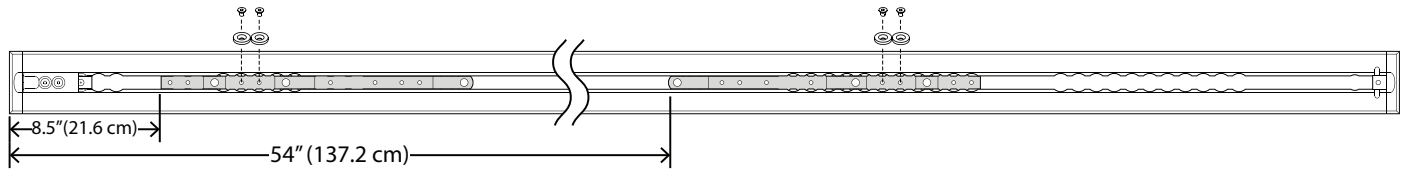

Voit lisätä kiinnikelistoja vain -merkillä osoitettuihin kohtiin. Suuntaa kiinnikelistojen niska-alue riviksi lattialevyyn nähden, niin että listat putoavat kohdalleen. Molemmat kiinnikelistat ovat identtisiä, ja ne täytyy asentaa litteä puoli alaspäin. Molempien kiinnikelistojen mitat otetaan lattialevyn päässä olevasta suojasta.

1. Aseta ensimmäinen kiinnikelista (A) ja liu'uta se jalkopäätä päin.
2. Aseta toinen kiinnikelista (B).

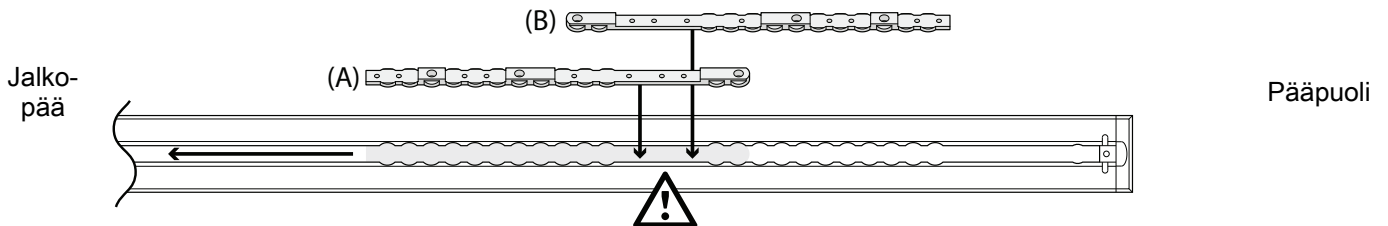

3. Määritä kiinnikelistan (6392-001-400) ja kiinnikelistan ohjaimen aluslevyn (6392-001-401) sijainnit alla olevan oman osiosi mukaisesti.
4. Käytä 5/32 tuuman (3,97 mm:n) kuusiokoloavainta. Asenna neljä tasakantaruuvia (0001-194-000) ja neljä kiinnikelistan ohjaimen aluslevyä kiinnikelistojen kiinnittämiseksi. Varmista, että asennat kaksi kiinnikelistan ohjaimen aluslevyä kiinnikelistaa kohden.
5. Jatka kohtaan *Performance-LOAD-järjestelmän asentaminen* (sivulla 19).

Osio I: 33 cm (13 tuumaa) kynnyksestä paareihin

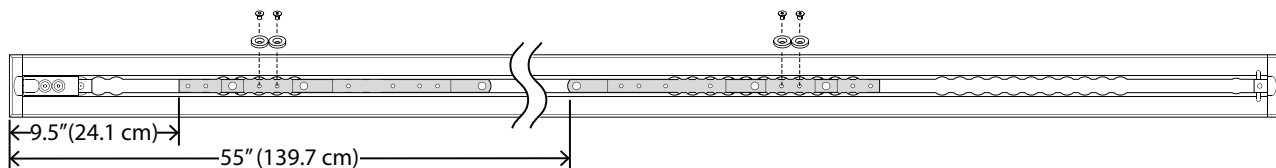

Osio J: 36 cm (14 tuumaa) kynnyksestä paareihin

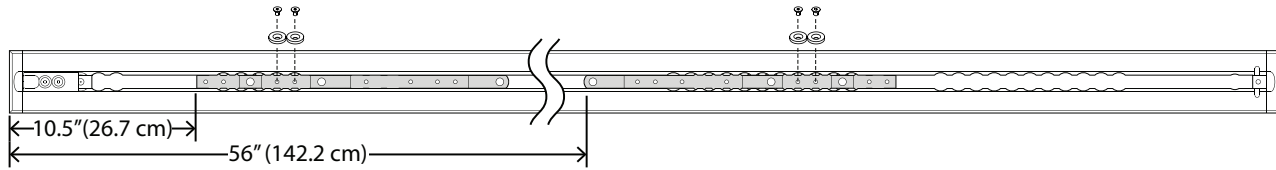

Osio K: 38 cm (15 tuumaa) kynnyksestä paareihin

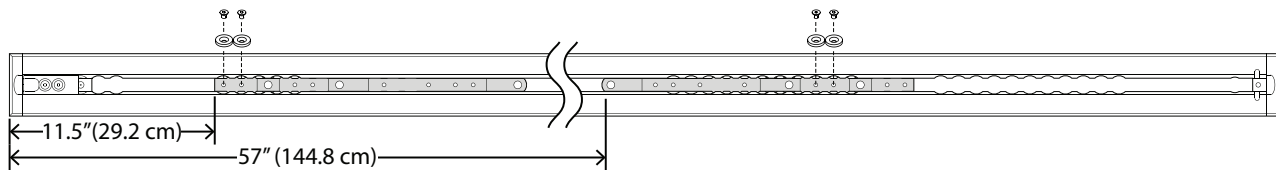

Voit lisätä kiinnikelistoja vain ⚠-merkillä osoitettuihin kohtiin. Suuntaa kiinnikelistojen niska-alue riviksi lattialevyyn nähden, niin että listat putoavat kohdalleen. Molemmat kiinnikelistat ovat identtisiä, ja ne täytyy asentaa litteä puoli alaspäin. Molempien kiinnikelistojen mitat otetaan lattialevyn päässä olevasta suojasta.

1. Aseta ensimmäinen kiinnikelista (A) ja liu'uta se jalkopäätä päin.
2. Aseta toinen kiinnikelista (B).

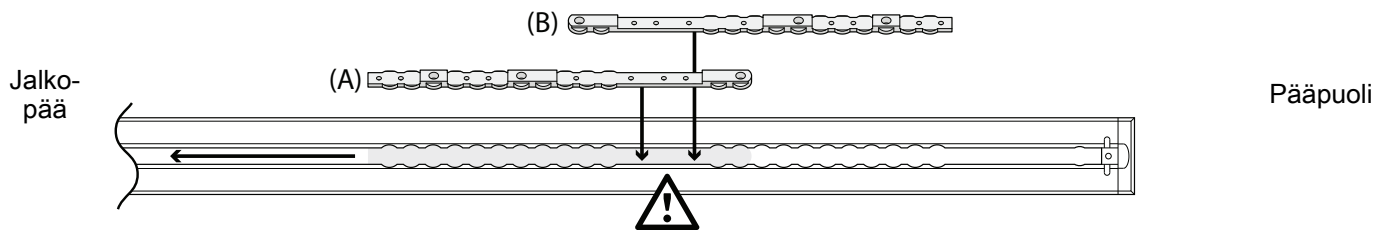

3. Määritä kiinnikelistan (6392-001-400) ja kiinnikelistan ohjaimen aluslevyn (6392-001-401) sijainnit alla olevan oman osiosi mukaisesti.
4. Käytä 5/32 tuuman (3,97 mm:n) kuusiokoloavainta. Asenna neljä tasakantaruuvia (0001-194-000) ja neljä kiinnikelistan ohjaimen aluslevyä kiinnikelistojen kiinnittämiseksi. Varmista, että asennat kaksi kiinnikelistan ohjaimen aluslevyä kiinnikelistaa kohden.
5. Jatka kohtaan *Performance-LOAD-järjestelmän asentaminen* (sivulla 19).

Osio L: 41 cm (16 tuumaa) kynnyksestä paareihin

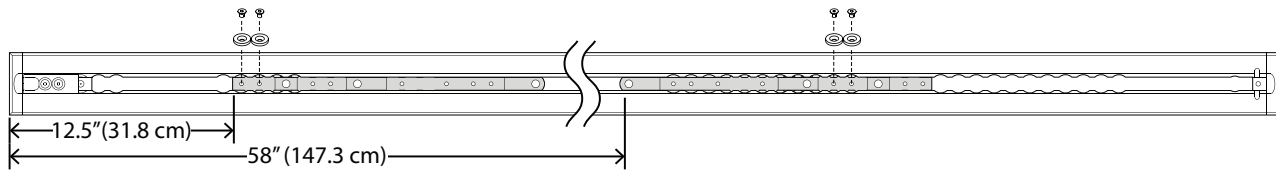

Osio M: 43 cm (17 tuumaa) kynnyksestä paareihin

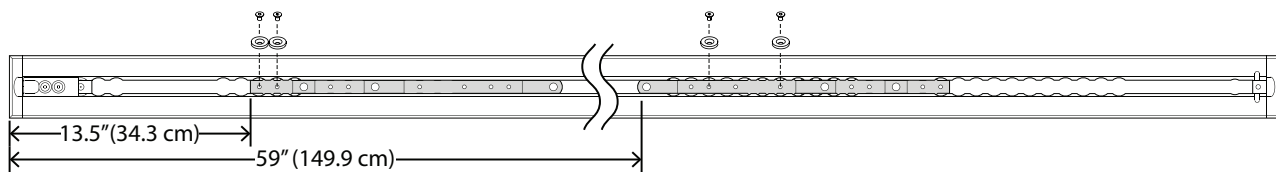

Osio N: 46 cm (18 tuumaa) kynnyksestä paareihin

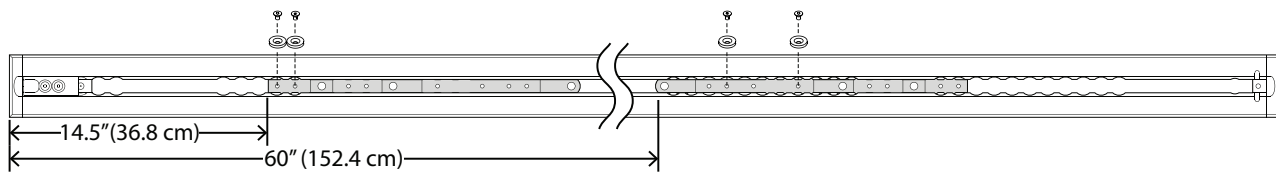

Voit lisätä kiinnikelistoja vain ⚠-merkillä osoitettuihin kohtiin. Suuntaa kiinnikelistojen niska-alue riviksi lattialevyyn nähden, niin että listat putoavat kohdalleen. Molemmat kiinnikelistat ovat identtisiä, ja ne täytyy asentaa litteä puoli alaspäin. Molempien kiinnikelistojen mitat otetaan lattialevyn päässä olevasta suojasta.

1. Aseta ensimmäinen kiinnikelista (A) ja liu'uta se jalkopäätä päin.
2. Aseta toinen kiinnikelista (B).

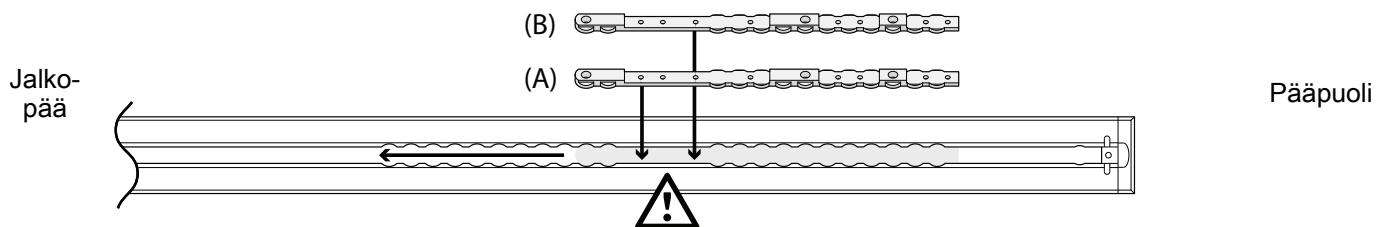

3. Määritä kiinnikelistan (6392-001-400) ja kiinnikelistan ohjaimen aluslevyn (6392-001-401) sijainnit alla olevan oman osiosi mukaisesti.
4. Käytä 5/32 tuuman (3,97 mm:n) kuusiokoloavainta. Asenna neljä tasakantaruuvia (0001-194-000) ja neljä kiinnikelistan ohjaimen aluslevyä kiinnikelistojen kiinnittämiseksi. Varmista, että asennat kaksi kiinnikelistan ohjaimen aluslevyä kiinnikelistaa kohden.
5. Jatka kohtaan *Performance-LOAD-järjestelmän asentaminen* (sivulla 19).

Osio O: 48 cm (19 tuumaa) kynnyksestä paareihin

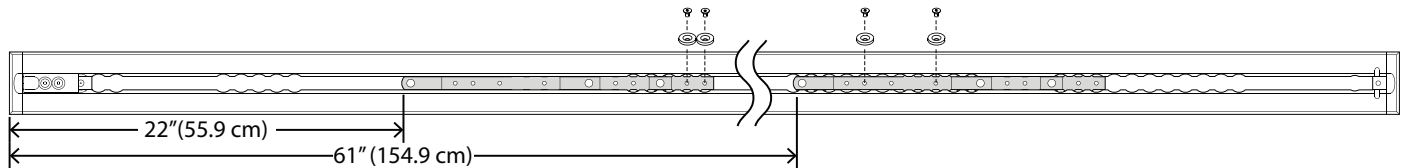

Osio P: 51 cm (20 tuumaa) kynnyksestä paareihin

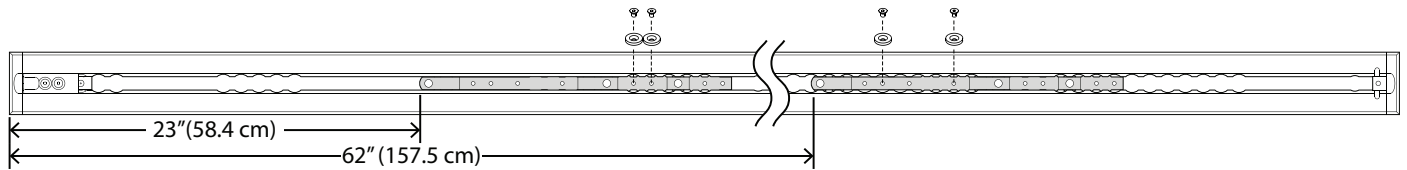

Osio Q: 21 tuumaa (21 tuumaa) kynnyksestä paareihin

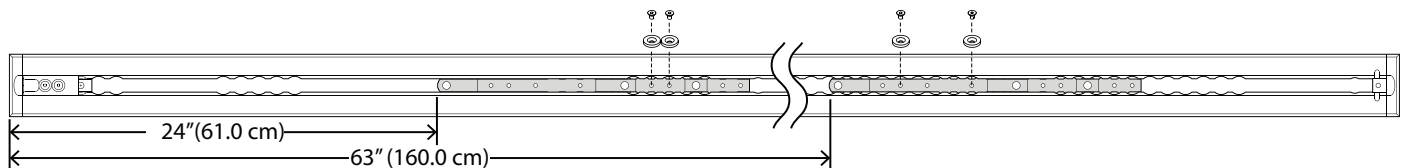

Performance-LOAD-järjestelmän asentaminen

Tarvittavat työkalut:

Rautasaha

Litteäpäinen ruuvitaltta

3/8 tuuman momenttiavain (ft-lb) > 60 ft-lb

Kumivasara

3/8 tuuman (9,5 mm:n) kuusiokoloavain (pituus vähintään 13,7 cm)

Silikonitiivisteaine

Menetelmä:

1. Aseta **Performance-LOAD**-järjestelmä varovasti lattialevykokoonpanon päälle. Kohdista pääpuolen kaksi pulttia kiinnikelistan kahteen reikään, katso Kuva 5.

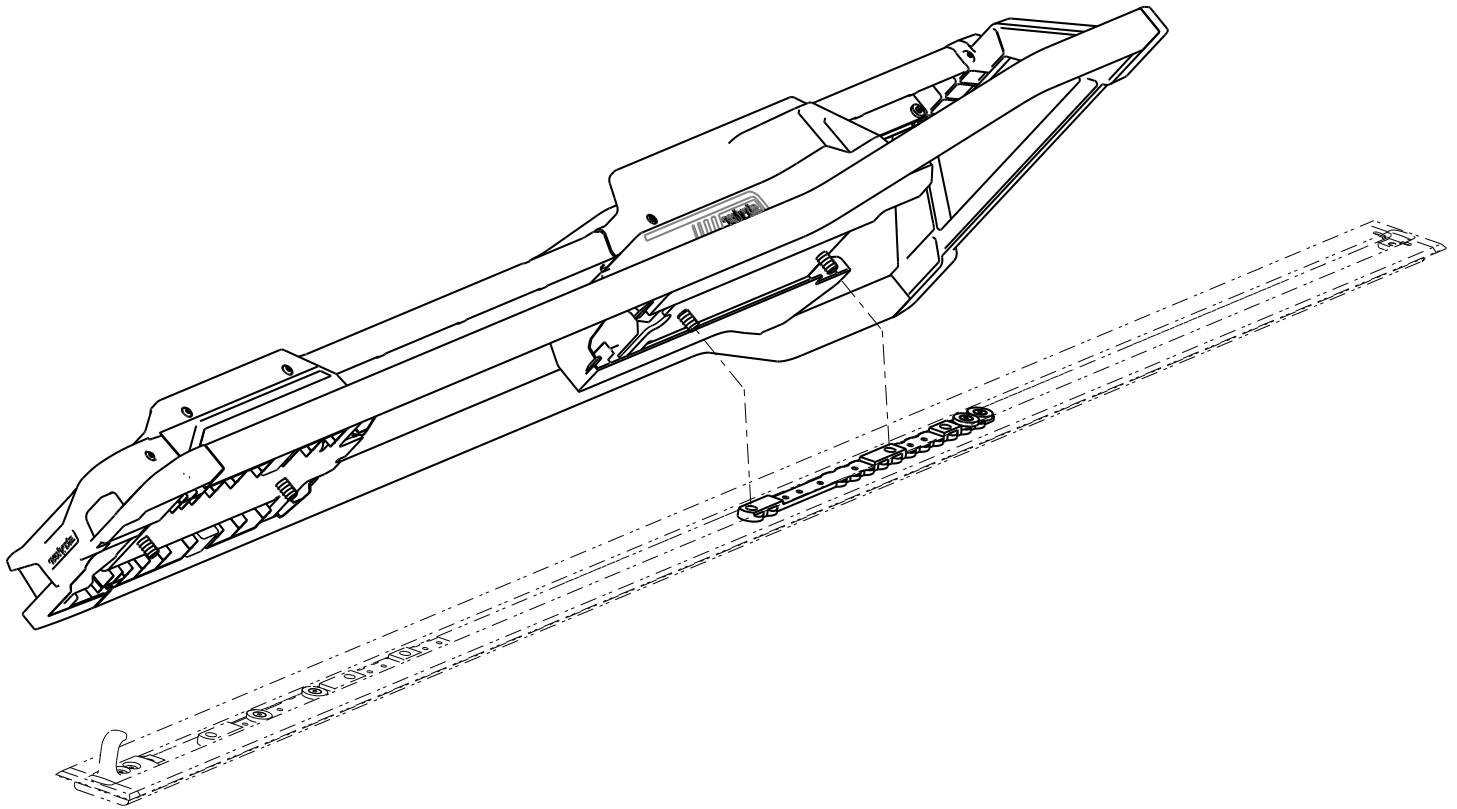

Kuva 5 – Performance-LOAD-järjestelmän kohdistaminen

2. Jos et aio asentaa lattialevyn suoja, siirry vaiheeseen 6.
3. Asenna lattialevyn suojat mittaamalla paljastunut tasku lattialevyn pääpuolella ja jalkopäässä lattialevyn suojan muokkaamista varten. Suoja sisältyy lattialevyn asennussarjaan (6390-009-020). Katso *Lattialevyn asentaminen* (sivulla 10).

Huomautus - On suositeltavaa, että lisäät vielä 2,5 cm (1 tuuman) lattialevyn suojaan jalkopäässä ottaaksesi huomioon limittäisyyden **Performance-LOAD**-järjestelmän kanssa.

4. Käytä rautasaha. Leikkaa kaksi lattialevyn suojaa niin, että ne vastaavat mitattua pituutta molemmissa päissä. Lattialevyn suoja ei sovi kiinnikelistan päälle. Voit ulottaa suojan kiinnikelistan yli leikkaamalla tai irrottamalla pystysuorat kielekkeet kohdista, jotka voivat estää kiinnikelistaa (Kuva 6).



Kuva 6 – Leikkaa lattialevyn suojat

5. Käytä kumivasaraa. Naputtele jokainen lattialevyn suoja lattialevyyn (koukkupuoli ensin).

Huomautus - Voit irrottaa lattialevyn suojan litteällä ruuvitaltalla suojan siltä puolelta, jossa on kohotettu reuna.

6. Jos järjestelmäsi ei ole varustettu induktiolatauksen ominaisuudella, siirry kohtaan 12.
7. Jos järjestelmäsi on varustettu induktiolatauksen ominaisuudella, noudata vaiheita 8–11.
8. Aseta ylimääräinen johto lattialevyn taskuun. Kohdista neljä reikää kiinnitinlistojen asennusreikiin.

HUOMIO - Aseta aina johto lattialevyn taskuun, jotta kiinnitinkokoonpano ei nipistä johtoa, kun asennat kiinnitinkokoonpanon.

9. Yhdistä kiinnitinkokoonpanosta tuleva punainen ja musta johto ankkurin ja ajoneuvon väliseen kaapeliin (6390-001-135). Yhdistä kiinnitinkokoonpanosta tuleva punainen johto ankkurin ja ajoneuvon välisen kaapelin punaiseen johtoon. Yhdistä kiinnitinkokoonpanosta tuleva musta johto ankkurin ja ajoneuvon välisen kaapelin mustaan johtoon. Syötä mahdollinen ylimääräinen johto sähköön läpiviennin kumisen suojuksen läpi.

Huomautus - Jos olet asentanut aiemmin lattialevyn ilman ankkurin ja ajoneuvon välistä kaapelia, mittaa joko 7,6 cm tai 17,8 cm pääpuolen suuntaan ohjainkohdasta A (Kuva 7). Merkitse sijainti kanavan keskelle. Tästä tulee sähkösyöttökohdan sijaintipaikka. Katso ohjeet sähköosien liittämisestä kohdasta Lattialevyn (6390-009-020) asentaminen.

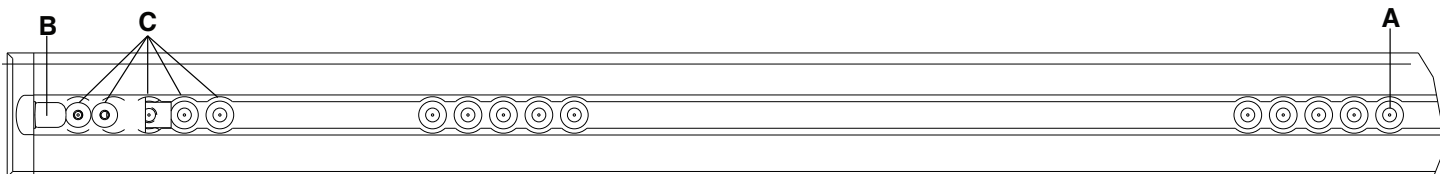

Kuva 7 – Jalkalevyohjaimen sijaintipaikka – jalkopää

Huomautus - Turvakoukku (B) ja ylimääräiset asennusreikien sijainnit (C) esitetään vain viitteeksi (Kuva 7). Niitä ei käytetä **Performance-LOAD**-järjestelmän asentamiseen.

10. Aseta liittimet lattialevyn taskuun.
11. Levitä silikonitiivistettä sähköön läpiviennin kumiseen suojukseen, jotta läpi menevät sähköosat tiivistetään kokonaan.

VAROITUS - Sulje aina kaikki ajoneuvon ulkopuolelle johtavat aukot tiiviisti, jotta pakokaasut eivät pääse ajoneuvon potilasosastoon.

12. Pyöritä kääntötulppia (A) puoli kierrosta, jotta pääset käsiksi lattialevyn kiinnitettyihin pultteihin, jotka ovat tulppien alla (Kuva 8).

Huomautus - Älä kiristä lattialevyn pultteja kokonaan, ennen kuin kaikki neljä pulattia on kohdistettu ja aloitettu.

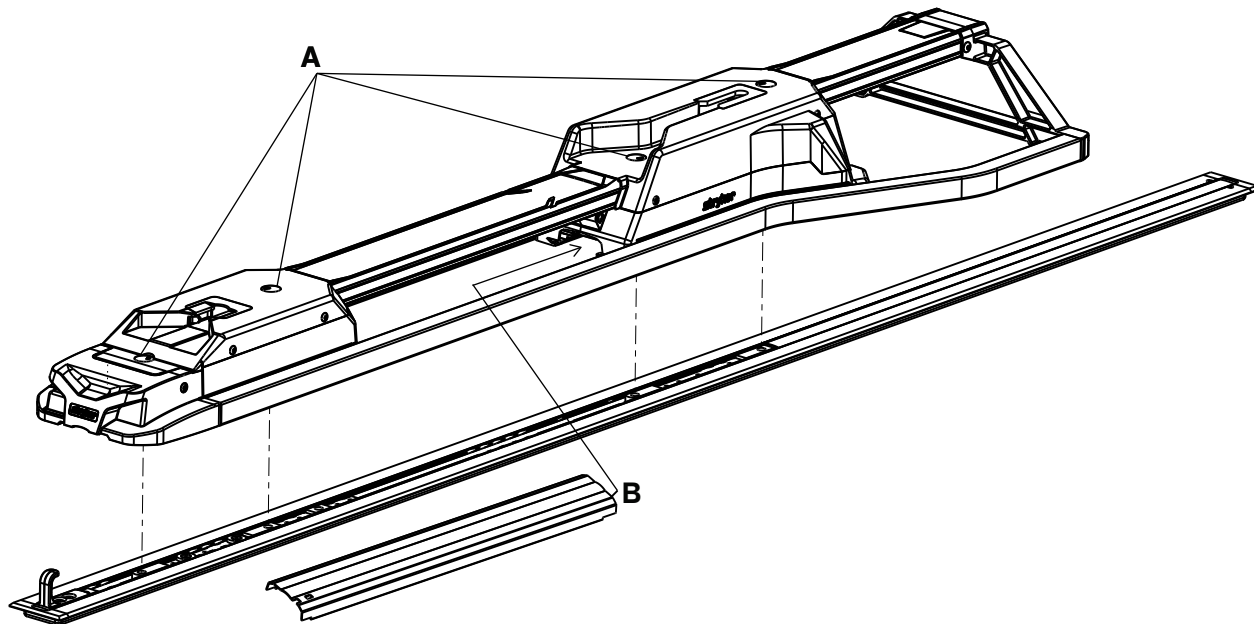

Kuva 8 – Kiinnitä kiinnitin

13. Käytä 3/8 tuuman (9,5 mm:n) kuusiokoloavainta. Asenna kiinnitetty lattialevyn pultti, joka on lähinnä pääpuolta.

14. Käytä 3/8 tuuman (9,5 mm:n) kuusiokoloavainta. Asenna muut kolme kiinnitettyä lattialevyn pulttia (A) kahteen kiinnikelistaan (Kuva 8).

15. Kiristä momenttiavaimella kukin lattialevyn pultti arvoon 81 ± 14 Nm (60 ± 10 ft-lb).

VAROITUS - Varmista aina, että kiristät kaikki neljä lattialevyn pulttia suositeltuun vääntömomenttiin.

16. Sulje käänötulpat.

17. Asenna keskisuoajakokoonpanon (6392-001-011) loveton puoli (B) pääpuolen kotelon aukkoon (Kuva 8).

18. Pudota keskisuoajakokoonpano alas, jotta voit kohdistaa sen lattialevyyn.

19. Liu'uta keskisuoajakokoonpano jalkopään kotelon aukkoon.

20. Jatka keskisuoajakokoonpanon liu'utusta jalkopäätä kohti, kunnes tappi tulee lovesta ulos.

21. Suorita loppuun *Asennuksen tarkistuslista* (sivulla 23).

Asennuksen tarkistuslista

Noudata tätä tarkistuslistaa **Performance-LOAD**-yhteensopivien **Power-PRO**-ambulanssipaarien (malli 6500, 6506, 6516) tai **Performance-PRO**-ambulanssipaarien (malli 6086) kanssa.

- _____ Varmista, ettei jäljelle jäänyt yhtään käyttämätöntä osaa asennuksen jälkeen. **Performance-LOAD**-järjestelmän toimitukseen ei sisälly mitään ylimääräisiä osia. Jos sinulla on asennuksen jälkeen jokin käyttämätön osa, soita Strykerin huoltoon.
- _____ Käytä momenttiavainta tarkistaaksesi vielä toiseen kertaan, että kaikki neljä kiinnitettyä lattialevyn pulttia (A) on kiristetty momenttiin 81+/-14 Nm. (Kuva 8).
- _____ Tutki silmämääräisesti, että kaikki pultit ja ruuvit on kiristetty asianmukaisesti ja ettei mitään merkkejä ulos työntyvistä tai puuttuvista kiinnittimistä näy.
- _____ Nosta ajoneuvon puskuri (jos sellainen on) yläasentoon.
- _____ Siirrä **Performance-LOAD**-yhteensopivat ambulanssipaarit **Performance-LOAD**-järjestelmään.
- _____ Tarkasta, että pääpuolen nasta liukuu vapaasti pääpuolen liitäntään. Jos näin ei tapahdu, soita Strykerin huoltoon.
- _____ Varmista, että ambulanssipaarit on lukittu **Performance-LOAD**-järjestelmään vetämällä ambulanssipaarien jalkopäätä voimakkaasti sisään ja ulos ja edestakaisin sivusuunnassa.
- _____ Paina **Performance-LOAD**-järjestelmän jalkopään vapautuspainiketta ja avaa kiinnitin lukituksesta työntämällä pääpuolta kohti. Poista paarit ajoneuvon potilasosastosta vetämällä. Varmista, että ambulanssipaarit vapautuvat.
- _____ Varmista, että valinnainen pyöränohjainkokoontapano (6390-027-000) on asennettu tyyppin II ambulansseissa tai jos ambulanssipaarien keskiviiva on 17-1/2 tuumaa (44,5 cm) tai vähemmän ajoneuvon seinästä. Merkitse –, jos pyörän ohjausyksikköä ei tarvita.
- _____ Jos käytettävissä on induktiolatauksen ominaisuus, asenna tyhjentyneet ambulanssipaarien akku **Performance-LOAD**-yhteensopiviin **Power-PRO**-ambulanssipaareihin ja siirrä paarit **Performance-LOAD**-järjestelmään. Varmista, että ambulanssipaarien akun LED-merkkivalo vilkkuu vihreänä sen merkiksi, että akku latautuu.

Tuotteen sarjanumero:			
Asentaja:		Päiväys:	
Tarkastaja:		Päiväys:	

Huomautus - Säilytä tämän asiakirjan kopiota vähintään seitsemän vuoden ajan.

Käyttö

Käyttösuositukset

VAROITUS

- Varmista aina **Performance-LOAD**-järjestelmän toiminta ennen käyttöä. Muuten seurauksena voi olla potilaan tai kantajan loukkaantuminen.
 - Ole varovainen liikkuessasi ajoneuvon potilasosastossa, jotta et vahingossa kompastu **Performance-LOAD**-järjestelmään.
 - Ole aina varovainen käyttäessäsi **Performance-LOAD**-järjestelmää huonossa säässä (esimerkiksi sade, jää, lumi).
 - Käytä ambulanssipaareja ja/tai **Performance-LOAD**-järjestelmää vain silloin, kun kaikki henkilöt ovat kaukana mekanismeista. Sotkeentuminen sähkökäyttöisten ambulanssipaarien ja/tai **Performance-LOAD**-järjestelmän mekanismeihin voi aiheuttaa vakavan vamman.
 - Harjoittele aina ambulanssipaarien siirtämistä ajoneuvon ja niiden poistamista ajoneuvosta **Performance-LOAD**-järjestelmällä, kunnes tuotteen toiminta ymmärretään kokonaan. Väärä käyttö voi aiheuttaa vamman.
 - Älä anna kouluttamattomien henkilöiden auttaa **Performance-LOAD**-järjestelmän käytössä. Kouluttamattomat teknikot / henkilökunnan jäsenet voivat loukata itsensä tai aiheuttaa potilasvahingon.
 - Käytä aina molempia käsiä käsitellessäsi ambulanssipaareja. **Performance-LOAD** on vain apulaite. Arvioi kukin tilanne ja määrittele, kuinka kuljetettava paino jaetaan ja nostetaan.
 - Käytä aina tarpeeksi kantajia käsittelemään voimia, jotka tarvitaan yli 400 paunan (181 kg:n) painojen siirtämiseen ajoneuvon ja poistamiseen ajoneuvosta. Turvallisuuden parantamiseksi kantajien tulisi tehdä ajoneuvon siirtäminen tai ajoneuvosta poistaminen tasaisilla pinnoilla. 36 tuuman (91 cm:n) korkuisten ajoneuvon lattioiden tapauksessa ajoneuvosta poistaminen pitää mahdollisesti tehdä manuaalisesti.
 - Vältä aina jyrkkiä pysäköintikulmia.
-
- Tarkasta ennen jokaisen vuoron aloittamista, että **Performance-LOAD** toimii oikein.
 - Käytä **Performance-LOAD**-järjestelmää mahdollisuuksien mukaan ajoneuvon ollessa tasaisella pinnalla.
 - Jos ambulanssipaareja, joilla on potilas, ei voida poistaa ajoneuvon potilasosastosta, poista potilas ambulanssipaareilta takalevyn avulla.

Performance-LOAD-järjestelmän poistaminen nopeasti

Voit tarvittaessa poistaa **Performance-LOAD**-järjestelmän nopeasti ajoneuvon potilasosastosta mukana toimitetuilla työkaluilla.

Performance-LOAD-järjestelmän nopea poistaminen:

1. Poista keskisuojakokoonpano (6390-001-011) pääpuolen kotelosta.
2. Irrota kuusiokoloavain ja poistotyökalun lisäosa keskisuojakokoonpanosta (Kuva 9).

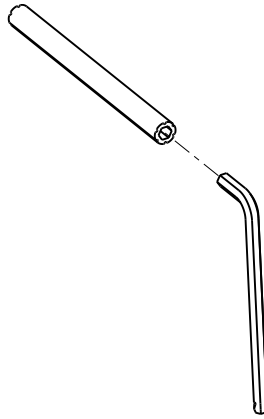

Kuva 9 – Kuusiokoloavain ja poistotyökalun lisäosa

3. Pyöritä kääntötulppia puoli kierrosta, jotta pääset käsiksi lattialevyn pultteihin, jotka ovat tulppien alla
4. Aseta kuusiokoloavaimen (0057-011-000) pieni pää poistotyökalun lisäosaan (6392-001-406) ja löysennä neljä pulttia.
Huomautus - Neljää lattialevyn pulttia ei voida poistaa, sillä ne sisältyvät kiinteästi **Performance-LOAD**-järjestelmään.
5. Poista kiinnitinkokoonpano varovasti lattialevykokoonpanosta.
6. Jos käytettävissä on induktiolatauksen ominaisuus, irrota punainen johto punaisesta ja musta johto mustasta kiinnitinkokoonpanon kytkemiseksi irti ankkurin ja ajoneuvon välisestä kaapelista.

Uudelleenasetus: ks. *Performance-LOAD-järjestelmän asentaminen* (sivulla 19).

Akun virran määrän tarkistaminen

Ambulanssipaarien akun LED-merkkivalo näyttää **SMRT Pak** -akun virran määrän. Ladattu **SMRT Pak**, joka on toimintakunnossa, antaa virtaa enintään 25 hälytykselle, joissa on 250 paunan (113 kg:n) painoinen potilas (varsinaiset tulokset voivat vaihdella). 24 VDC:n **Power-PRO** -järjestelmä ja **SMRT Pak** on luokiteltu antamaan 2,4 ampeerituntia sähköenergiaa.

VAROITUS - Älä poista akkua, kun ambulanssipaarit ovat käytössä.

HUOMIO - Lataa akku aina ennen tuotteen ottamista käyttöön. Lataamaton tai tyhjentyneet akku voi johtaa tuotteen huonoon toimivuuteen.

Tarkista akun virtamäärä painamalla ambulanssipaarien ohjauskytkimessä olevaa sisäänvetopainiketta (-), jolloin ambulanssipaarien LED-merkkivalo aktivoituu. Ambulanssipaarien akun LED-merkkivalo sijaitsee jalkopään säätimen kotelossa (näkyä akun symbolina).

- LED-valo on tasaisen vihreä, kun akku on täysin ladattu tai akussa on riittävästi virtaa.

Huomautus - Parhaat tulokset saadaan, kun **SMRT Pak** -akkua käytetään, kunnes paarien akun LED-merkkivalo vaihtuu tasaisen vihreästä vilkkuvan keltaiseksi.

- LED-valo vilkkuu keltaisena, kun akku on ladattava uudelleen tai vaihdettava.

Huomautus - Paarien akun LED-merkkivalon ei tarvitse vilkkua keltaisena ennen **SMRT Pak** -akun poistamista ja vaihtamista. Tätä pidetään kuitenkin parhaana käytäntönä. Voit poistaa **SMRT Pak** -akun ja ladata sen uudestaan milloin tahansa.

- LED-valo on tasaisen keltainen, jos akussa on vika.

Huomautus

- Käytä vain Strykerin hyväksymiä akkuja.

- Jos sähkökäyttöinen parien kiinnitin on varusteena, se lataa **SMRT Pak** -akun automaattisesti. Automaattinen lataus tapahtuu, kun ambulanssipaarit lukitaan sähkökäyttöiseen parien kiinnittimeen (kaapelia tai liittimiä ei tarvita). Ambulanssipaarien akun LED-merkkivalo vilkkuu hetken vihreänä sen merkinä, että akku latautuu.
- Automaattinen lataaminen tapahtuu vain **SMRT Pak** -akuille.

Ei-päivitettyjen X-runkoisten ambulanssipaarien käyttö suuronnettomuudessa

Joitakin ei yhteensopivia ambulanssipaareja, kuten useimpia X-runkoisia ambulanssipaareja, voidaan käyttää suuronnettomuudessa, jos käytössä on **Performance-LOAD**-järjestelmän suuronnettomuusvaihtoehto ja manuaalinen Strykerin ambulanssipaarien kiinnitin.

Lastaus ja ajoneuvosta poistaminen tehdään samojen ohjeiden mukaisesti kuin ambulanssipaarien manuaalinen lastaus ja ajoneuvosta poistaminen.

Yhteensopivien ambulanssipaarien poistaminen Performance-LOAD-järjestelmästä

VAROITUS

- Jos potilas on paareilla, parien lastaamiseen ajoneuvoon tai niiden poistamiseen ajoneuvosta tarvitaan aina vähintään kaksi koulutettua kantajaa.
- Ole aina valmis tukemaan parien ja potilaan koko painoa, kun poistat ambulanssipaareja ajoneuvon potilasosastosta.
- Tarkasta aina, onko paikassa lakanoita, kiinnittimiä tai roskia, jotka voivat tarttua ambulanssipaarien kuljetuspyöriin tai lastauspyöriin.
- Älä ojenna ambulanssipaarien alustaa ulos, kun se on **Performance-LOAD**-järjestelmään lukittuna.

1. Paina **Performance-LOAD**-järjestelmän jalkopään vapautuspainiketta, pidä sitä painettuna ja työnnä ambulanssipaareja ajoneuvon potilasosaston pääpuolta kohti salpaan kohdistuvan kuormituksen vapauttamiseksi.
2. Tartu ambulanssipaarien runkoon jalkopäästä ja vedä ambulanssipaarit ulos ajoneuvon potilasosastosta.

Malli 6500, malli 6506 ja malli 6516, joissa on **Performance-LOAD**-järjestelmä:

- Kantaja 1: Ota kiinni parien rungosta jalkopäässä. Samalla kun tuet ambulanssipaarien painoa, ohjaa ja vedä ambulanssipaarit ulos ajoneuvon potilasosastosta, kunnes turvakoukku kiinnittyy. Paina ambulanssipaarien ohjauskytkimessä olevaa ojennuspainiketta (+) ja pidä painettuna, jolloin ambulanssipaarit ojentuvat, kunnes ambulanssipaarien pyörät lepäävät maan pinnalla.
- Kantaja 2: Tartu ulkokaiteeseen parien vakauttamiseksi. Irrota turvakoukun lukitussalpa, kun pohja on kokonaan ojentunut.

Malli 6086, jossa on **Performance-LOAD**-järjestelmä:

- Kantaja 1: Tartu parien runkoon. Samalla kun tuet ambulanssipaarien painoa, ohjaa ja vedä ambulanssipaarit ulos ajoneuvon potilasosastosta, kunnes turvakoukku kiinnittyy.
- Kantaja 2: Tartu perusrunkoon osoitetusta kohdasta, nosta hieman ja laske perusrunko kokonaan ojennettuun asentoonsa, samalla kun kantaja 1 puristaa ambulanssipaarien käsikäyttöistä vapautuskahvaa ja pitää sitä puristettuna. Varmista, että ambulanssipaarien pyörät ovat maassa.
- Kantaja 1 (jalkopää): Vapauta ambulanssipaarien käsikäyttöinen vapautuskahva, jolloin alavaunu lukittuu ojennettuun asentoon.
- Kantaja 2: Irrota turvakoukun lukitussalpa, kun pohja on kokonaan ojentunut.

Yhteensopivien ambulanssipaarien siirtäminen Performance-LOAD-järjestelmään

VAROITUS

- Jos potilas on paareilla, parien lastaamiseen ajoneuvoon tai niiden poistamiseen ajoneuvosta tarvitaan aina vähintään kaksi koulutettua kantajaa.
- Päästä aina ajoneuvon potilasosastoon menevät henkilöt sinne sen jälkeen, kun yhteensopivat ambulanssipaarit on siirretty ajoneuvon potilasosastoon.
- Tarkasta aina, onko paikassa lakanoita, kiinnittimiä tai roskia, jotka voivat tarttua ambulanssipaarien kuljetuspyöriin tai lastauspyöriin.

HUOMIO - Älä työnnä ambulanssipaareja ajoneuvon potilasosastoon, ennen kuin ambulanssipaarien pohja on vedetty kokonaan sisään.

1. Nosta ajoneuvon puskuri (jos sellainen on) yläasentoon.
2. Ojenna ambulanssipaarien sisäänvedettävä päänpuoleinen osa kokonaan ulos ja lukitse se, ennen kuin siirät ambulanssipaarit sähkökäyttöiseen parien kiinnittimeen.
3. Aseta ambulanssipaarit lastausasentoon (mikä tahansa asento, jossa lastauspyörät ovat samalla tasolla kuin ajoneuvon potilasosaston lattian korkeus).
4. Vieritä ambulanssipaarit avoimeen ajoneuvon potilasosastoon.
5. Työnnä paareja eteenpäin, kunnes lastauspyörät ovat ajoneuvon potilasosaston lattian päällä ja turvatanko ohittaa turvakoukun.

Huomautus - Jotta väli olisi maksimaalinen pohjan kohottamista varten, vedä paareja takaisinpäin, kunnes turvatanko kytkeytyy turvakoukkuun.

Malli 6500, malli 6506 ja malli 6516, joissa on **Performance-LOAD**-järjestelmä:

- Ota kiinni parien rungosta jalkopäässä.
- Nosta ambulanssipaarien jalkopää, paina ambulanssipaarien ohjauskytkimessä olevaa sisäänvetopainiketta (-) ja pidä sitä painettuna vetääksesi ambulanssipaarien alavaunun kokonaan sisään.

Huomautus - Ambulanssipaarien alavaunu menee sisään alle kolmessa sekunnissa.

Malli 6086, jossa on **Performance-LOAD**-järjestelmä:

- Kantaja 1 (jalkopää): Ota kiinni parien rungosta jalkopäässä. Purista ambulanssipaarien käsikäyttöistä vapautuskahvaa ja pidä sitä puristettuna.
 - Kantaja 2 (sivu): Tartu ulkokaiteeseen parien vakauttamiseksi. Tartu sitten perusrunkoon. Kun jalkopään kantaja on nostanut ambulanssipaarit ja puristanut niiden käsikäyttöistä vapautuskahvaa, vie alavaunu sisään yhdellä kädellä ja pidä se paikallaan.
 - Kantaja 1 (jalkopää): Vapauta ambulanssipaarien käsikäyttöinen vapautuskahva, jolloin alavaunu lukittuu sisäänvedettyyn asentoon.
6. Työnnä ambulanssipaareja ajoneuvon potilasosastoon, kunnes ambulanssipaarit lukittuvat parien kiinnittimeen.
 7. Varmista, että ambulanssipaarit on lukitti kiinnittimeen vetämällä ambulanssipaarien jalkopäätä voimakkaasti sisään ja ulos sekä edestakaisin sivusuunnassa.

Puhdistus

VAROITUS - Käytä aina asianmukaisia henkilönsuojaimia painepesun aikana sisäänhengityksen kautta tulevan tartuntavaaran estämiseksi. Painepesulaitteisto voi levittää kontaminoituneita aerosoleja.

HUOMIO - Kun tuote on käytössä, sitä ei saa puhdistaa, desinfioida tai huoltaa eikä siihen saa tehdä kunnossapitotoimia.

Tuote voidaan pestä painepesurilla. Tuotteessa voi näkyä joitakin jatkuvan pesun aiheuttamia merkkejä hapettumisesta tai värjäntymisestä. Painepesu ei kuitenkaan heikennä tuotteen suorituskykyä edellyttäen, että asianmukaisia menetelmiä noudatetaan.

- Noudata tarkasti puhdistusliuoksen valmistajan antamia laimennussuosituksia.
- Tee painepesu suositeltuja puhdistusaineita käyttäen. Kastele tuote letkulla ja kuivaa ohjain pyyhkeellä.
- Pese kiskot ja liitäntälevyt käsikäyttöisellä painepesulaitteella tai pyyhi tuote puhtaalla liinalla ja suositelluilla puhdistusaineilla.

Huomautus - Vesi, joka pääsee **Performance-LOAD**-järjestelmän sisään, valuu tyhjennysputken läpi ambulanssin alapuolelle.

Desinfiointi

HUOMIO

- Kun tuote on käytössä, sitä ei saa puhdistaa, desinfioida tai huoltaa eikä siihen saa tehdä kunnossapitotoimia.

Yleensä voidaan käyttää joko fenoli- tai kvaternaarityypisiä desinfiointiaineita (**Virex®** TB poisluettuna) valmistajan suosittelimina pitoisuuksina. Jodoforityypisiä desinfiointiaineita ei suositella käytettäväksi, koska ne voivat aiheuttaa värjäntymistä.

Tämän tuotteen pinnoille suositeltuja desinfiointiaineita ovat seuraavat:

- kvaternaariset puhdistusaineet (vaikuttava ainesosa ammoniumkloridi) , jotka sisältävät alle 3 % glykolieetteriä
- fenolia sisältävät desinfiointiaineet (vaikuttava ainesosa o-fenyylifenoli)
- kloorivalkaisuaineliuos (käytä desinfiointiin enintään 10 000 ppm-yksikköä vapaata klooria (941 ml 5,25-prosenttista natriumhypokloriittiliuosta 4 000 ml:ssa vettä))
- alkoholi (vaikuttava ainesosa 70-prosenttinen isopropanoli).

Pyyhi tuote desinfiointiaineella käyttökertojen välillä seuraavasti:

1. Noudata tarkasti aineen valmistajan antamia laimennussuosituksia.
2. Levitä suositeltu desinfiointiaineliuos sumuttamalla tai valmiiksi kastelluilla pyyhkeillä.
3. Pese tuotteen kaikki pinnat käsin käyttämällä suositeltua desinfiointiainetta.
4. Desinfioi kaikki paljaana olevat pinnat. Ota erityisesti huomioon alueet, joita kosketaan paljon.
5. Noudata desinfiointiliuoksen valmistajan ohjeissa annettuja aineen riittävää kosketusaikaa ja huuhtelua koskevia vaatimuksia.
6. Kuivaa tuote huolellisesti ennen kuin otat sen uudelleen käyttöön.

Vältä ylikyllästämistä. Älä anna tuotteen jäädä kosteaksi.

Noudata puhdistusliuoksen valmistajan ohjeissa annettuja aineen riittävää kosketusaikaa ja huuhtelua koskevia vaatimuksia. Noudata kemikaalin valmistajan antamaa asianmukaisen desinfiointin ohjeistusta.

Huomautus - Pyyhi tuote aina puhtaalla vedellä ja kuivaa desinfiointin jälkeen. Jotkin desinfiointiaineet ovat luonteeltaan syövyttäviä ja voivat vaurioittaa tuotetta. Jos tuotetta ei huuhdella ja kuivata, tuotteen pinnalle saattaa jäädä syövyttäviä jäämiä. Syövyttävät jäämät voivat aiheuttaa ratkaisevan tärkeiden osien ennenaikaista vikaantumista. Näiden desinfiointiohjeiden laiminlyönti voi mitätöidä takuun.

Määräaikaishuolto

Järjestä huoltoaikataulu ja noudata sitä. Pidä kirjaa huoltotoimista. Ota tuote pois käytöstä ennen määräaikaishuoltotarkastusta. Määräaikaishuoltotarkastuksia voidaan joutua tekemään useamminkin tuotteen käyttömäärän perusteella. Laitteen saa huoltaa ainoastaan koulutettu henkilökunta.

Kuukauden välein

Tarkista	Rutiini
Jalkopään liitântäkohta ja pääpuolen liitântäkohta	Puhdista roskat

Kolmen kuukauden välein

Tarkista	Rutiini
Löysällä olevat kiinnikkeet	Vaihda, jos ne ovat löysiä

Kahdentoista kuukauden välein

Tarkista	Rutiini
Kaikki osat	Vaihda kaikki kuluneet osat, myös suojukset, ambulanssipaarien ohjaimet ja salpakokoonpano tarvittaessa
Täysi toimintakyky	Katso <i>Asennuksen tarkistuslista</i> (sivulla 23)

Sähkömagneettisen yhteensopivuuden tiedot

Ohjeet ja valmistajan ilmoitus – sähkömagneettiset päästöt		
<p>Performance-LOAD on tarkoitettu käytettäväksi alla määritellyssä sähkömagneettisessa ympäristössä. Asiakkaan tai Performance-LOAD-järjestelmän käyttäjän tulee varmistaa, että sen käyttöympäristö on seuraavassa kuvatus mukainen.</p>		
Päästötesti	Vaativuudenmukaisuus	Sähkömagneettinen ympäristö
Radiotaajuuspäästöt CISPR 11	Ryhmä 2	Performance-LOAD -järjestelmän on emittoitava sähkömagneettista energiaa toimintatarkoitustaan varten. Säteily voi vaikuttaa lähellä oleviin elektroniikkalaitteisiin.
Radiotaajuuspäästöt CISPR 11	Luokka A	Performance-LOAD -järjestelmä soveltuu käytettäväksi kaikissa muissa kuin asuinkäyttöön tarkoitetuissa rakennuksissa sekä asuinrakennuksiin virtaa syöttävään yleiseen pienjänniteverkkoon suoraan liitetyissä rakennuksissa.

Suositellut erotusetaisyudet kannettavien ja siirrettävien radiotaajuisten viestintälaitteiden ja Performance-LOAD-järjestelmän välillä			
<p>Performance-LOAD on tarkoitettu käytettäväksi sellaisessa ympäristössä, jossa säteilevät radiotaajuushäiriöt ovat hallinnassa. Asiakas tai Performance-LOAD-järjestelmän käyttäjä voi auttaa sähkömagneettisten häiriöiden estämisessä säilyttämällä alla suositellun, viestintälaitteen enimmäislähtötehon mukaisen vähimmäisetäisyyden kannettavien ja siirrettävien radiotaajuisten viestintälaitteiden (lähettimien) ja Performance-LOAD-järjestelmän välillä.</p>			
Lähettimen nimellinen enimmäislähtöteho W	Lähettimen taajuuden mukainen erotusetaisyys m		
	150 kHz – 80 MHz d=(1,2) (√P)	80 MHz – 800 MHz d=(0,18) (√P)	800 MHz – 2,5 GHz d=(0,35) (√P)
0,01	0,12	0,035	0,07
0,1	0,38	0,11	0,22
1	1,2	0,35	0,7
10	3,8	1,1	2,2
100	12	3,5	7
<p>Lähettimille, joiden nimellistä enimmäistehoa ei yllä luetella, suositeltu välimatka d metreinä (m) voidaan arvioida käyttämällä lähettimen taajuuteen sovellettavaa yhtälöä, jossa P on lähettimen valmistajan ilmoittama lähettimen enimmäislähtöteholukema watteina (W). Huomautus 1: 80 MHz:n ja 800 MHz:n taajuudessa sovelletaan suuremman taajuusalueen erotusetaisyyttä. Huomautus 2: Nämä ohjeet eivät ehkä päde kaikissa tilanteissa. Rakenteista, esineistä ja ihmisistä aiheutuva imeytyminen ja heijastuminen vaikuttavat sähkömagneettiseen etenemiseen.</p>			

Ohjeet ja valmistajan ilmoitus – sähkömagneettinen häiriönsieto

Performance-LOAD soveltuu käytettäväksi alla määritellyssä sähkömagneettisessa ympäristössä. Asiakkaan tai **Performance-LOAD**-järjestelmän käyttäjän tulee varmistaa, että sen käyttöympäristö on seuraavassa kuvatus mukainen.

Häiriönsietotesti	EN/IEC 60601 -testitaso	Vaatimustenmukaisuustaso	Sähkömagneettiseen ympäristöön liittyvät ohjeet
Sähköstaattinen purkaus (ESD) IEC 61000-4-2	±8 kV, kosketus ±15 kV, ilma	±8 kV, kosketus ±15 kV, ilma	Lattioiden on oltava puusta, betonista tai kaakelista valmistettuja. Jos lattiat on peitetty synteettisellä materiaalilla, suhteellisen kosteuden tulee olla vähintään 30 %.
Verkkotaajuuden (50/60 Hz) magneettikenttä IEC 61000-4-8	30 A/m	30 A/m	Verkkotaajuuden magneettikenttien on oltava tyypillisen liike- tai sairaalaympäristön tyypilliselle sijaintipaikalle ominaisilla tasoilla.

Huomautus: U_T on verkkovirran jännite ennen testitason soveltamista.

Ohjeet ja valmistajan ilmoitus – sähkömagneettinen häiriönsieto

<p>Johtuva radiotaajuus IEC 61000-4-6</p> <p>Säteilevä radiotaajuus IEC 61000-4-3</p>	<p>3 Vrms 150 kHz – 80 MHz</p> <p>10 V/m 80 MHz – 2,5 GHz</p>	<p>3 Vrms</p> <p>10 V/m</p>	<p>Kannettavia ja siirrettäviä radiotaajuisia viestintälaitteita ei saa käyttää Performance-LOAD-järjestelmän mitään osaa (johdot mukaan luettuina) lähempänä kuin suositeltu erotusetäisyys, joka lasketaan lähettimen taajuuden mukaisesta yhtälöstä.</p> <p>Suosittelun erotusetäisyys</p> <p>$D=(0,35) (\sqrt{P})$ 80 MHz – 800 MHz</p> <p>$D=(0,70) (\sqrt{P})$ 800 MHz – 2,5 GHz</p> <p>jossa P on lähettimen valmistajan ilmoittama lähettimen enimmäislähtöteholukema watteina (W) ja d on suositeltu erotusetäisyys metreinä (m).</p> <p>Sähkömagneettisella paikkatutkimuksella määritettyjen, kiinteiden radiotaajuisien lähettimien tuottamien kentänvoimakkuuksien^a on oltava pienempiä kuin kunkin taajuusalueen vaatimustaso.^b</p> <p>Häiriötä saattaa esiintyä seuraavalla symbolilla merkityn laitteiston läheisyydessä:</p> 
---	---	-----------------------------	--

Ohjeet ja valmistajan ilmoitus – sähkömagneettinen häiriönsieto

Huomautus 1: 80 MHz:n ja 800 MHz:n kohdalla sovelletaan suuremman taajuusalueen vaatimuksia.

Huomautus 2: Nämä ohjeet eivät ehkä päde kaikissa tilanteissa. Rakenteista, esineistä ja ihmisistä aiheutuva imeytyminen ja heijastuminen vaikuttavat sähkömagneettiseen etenemiseen.

^a Kiinteiden lähettimien, kuten radiopuhelinten (matkapuhelin/langaton) ja maaradiojärjestelmien, radioamatööri-, AM- ja FM-radiolähetysten ja TV-lähetysten tukiasemien, tuottamia kentänvoimakkuuksia ei voida teoreettisesti ennustaa tarkasti. Kiinteiden radiotaajuisten lähettimien tuottaman sähkömagneettisen ympäristön arvioimiseksi on harkittava sähkömagneettista paikkatutkimusta. Jos mitattu kentänvoimakkuus paikalla, jossa **Performance-LOAD** on käytössä, ylittää radiotaajuuden edellä mainitun sovellettavan vaatimustenmukaisuustason, **Performance-LOAD**-järjestelmää on tarkkailtava normaalin toiminnan varmistamiseksi. Jos poikkeavaa toimintaa havaitaan, saatetaan tarvita lisätoimia, kuten **Performance-LOAD**-järjestelmän uudelleensuuntaamista tai -sijoittamista.

^b Taajuusalueella 150 kHz – 80 MHz kentänvoimakkuuksien on oltava alle 3 V/m.



















Système de fixation de civière Performance-LOAD®

Manuel d'utilisation

REF 6392



Symboles

	Consulter le manuel d'utilisation/notice
	Mode d'emploi/Consulter la notice d'utilisation
	Avertissement général
	Mise en garde
	2 opérateurs nécessaires pour soulever
	Numéro de référence
	Numéro de série
	Pour les brevets américains, consulter www.stryker.com/patents
	Mandataire établi dans la Communauté européenne
	Dispositif médical européen
	Fabricant
	Date de fabrication
	Marquage CE
	Équipement électrique de classe II : équipement pour lequel la protection contre les chocs électriques ne repose pas uniquement sur une isolation de base, mais qui comprend des mesures de sécurité supplémentaires comme la double isolation ou une isolation renforcée, à défaut de dispositions pour une mise à la terre de protection ou de conditions d'installation fiables.
	Courant continu
	Équipement médical classé par Underwriters Laboratories LLC pour les risques d'électrocution, d'incendie et les risques mécaniques uniquement, conformément à la norme ANSI/AAMI ES60601-1 : 2005 et CAN/CSA-C22.2 No. 60601-1:08.
IP26	Protection contre les objets de plus de 12,5 mm et les jets d'eau puissants
	Équipement médical classé par Underwriters Laboratories Inc. pour les risques d'électrocution, d'incendie et les risques mécaniques conformément à la norme ANSI/AAMI ES60601-1: 2005 et CAN/CSA-C22.2 No. 60601-1:08.
	Conformément à la directive européenne 2012/19/UE relative aux déchets d'équipements électriques et électroniques (DEEE), telle que modifiée, ce symbole indique que le produit doit faire l'objet d'une collecte sélective en vue du recyclage. Ne pas éliminer avec les déchets municipaux non triés. Pour des informations sur la mise au rebut, contacter le distributeur local. Veiller à décontaminer tout matériel infecté avant le recyclage.





	Haut
	Fragile, manipuler avec précaution
	Maintenir au sec
	Limite d'empilement en nombre

Table des matières

Définition de « Avertissement », « Mise en garde » et « Remarque »	2
Résumé des mesures de sécurité	2
Introduction	4
Description du produit	4
Indications d'utilisation	4
Bénéfices cliniques	4
Durée de vie utile prévue	5
Élimination/recyclage	5
Contre-indications	5
Caractéristiques techniques	5
Normes avec les options requises	6
Illustration du produit	7
Coordonnées	7
Emplacement du numéro de série	8
Date de fabrication	8
Installation	9
Compatibilité de la civière	9
Installation	10
Réglementation relative au système qualité	10
21 CFR 820.170 installation	10
Installation de la plaque de plancher	11
Liste de contrôle du kit de montage du Performance-LOAD	11
Sélection de l'endroit d'installation du Performance-LOAD	12
Installation du Performance-LOAD	21
Liste de contrôle d'installation	25
Fonctionnement	26
Directives de fonctionnement	26
Retrait rapide du Performance-LOAD	26
Vérification du niveau de charge de la batterie	27
Utilisation d'une civière à châssis en X non mise à niveau pour un incident avec un grand nombre de victimes	28
Déchargement d'une civière compatible du Performance-LOAD	28
Chargement d'une civière compatible dans le Performance-LOAD	29
Nettoyage	30
Désinfection	30
Entretien préventif	32
Informations de CEM	33

Définition de « Avertissement », « Mise en garde » et « Remarque »

Les termes **AVERTISSEMENT**, **MISE EN GARDE** et **REMARQUE** ont une signification particulière et doivent faire l'objet d'une lecture attentive.

AVERTISSEMENT

Avertit le lecteur d'une situation qui, si elle n'est pas évitée, pourrait entraîner la mort ou des blessures graves. Peut également attirer l'attention sur l'existence potentielle d'effets indésirables graves ou de risques d'accident.

MISE EN GARDE

Avertit le lecteur d'une situation potentiellement dangereuse qui, si elle n'est pas évitée, peut causer des blessures mineures ou modérées à l'utilisateur ou au patient ou endommager le matériel en question ou d'autres biens. Couvre notamment les précautions à prendre afin d'assurer l'utilisation sûre et efficace du dispositif et d'éviter les dommages qui pourraient découler de l'usage ou du mésusage du matériel.

Remarque - Fournit des informations spécifiques destinées à faciliter l'entretien ou à clarifier des instructions importantes.

Résumé des mesures de sécurité

Toujours lire et respecter scrupuleusement les avertissements et les mises en garde indiqués sur cette page. Toute réparation doit être effectuée exclusivement par du personnel qualifié.

AVERTISSEMENT

- Le **Performance-LOAD** est conçu pour être compatible avec les civières **Performance-PRO XT**, **Power-PRO XT** et **Power-PRO IT** munies de l'option **Performance-LOAD**. Avec l'option pour victimes en masse, le **Performance-LOAD** peut être utilisé avec un crochet à ramure standard pour la plupart des civières à châssis en X, mais un ensemble de pinces de rails et un crochet à ramure sont requis pour toutes les civières non munies de l'option **Performance-LOAD**.
- L'opérateur est responsable d'utiliser une civière compatible avec le **Performance-LOAD** dans le système **Performance-LOAD**, modèle 6392 de Stryker. L'utilisation d'une civière non compatible dans le système **Performance-LOAD**, modèle 6392 de Stryker peut causer des blessures.
- Toujours installer le système de fixation de la civière tel que décrit dans ce manuel. Une installation inadéquate peut causer des blessures. Toujours s'assurer, au minimum, que la configuration est testée pour sa conformité avec la norme 004, Litter Retention System Static Test (Test statique de système de maintien du plan de couchage) (AMD-004) de la National Truck Equipment Association/Division de fabricants d'ambulances.
- Prendre des précautions spéciales concernant la compatibilité électromagnétique (CEM) lors de l'utilisation d'un équipement médical électrique. Installer et mettre le système de fixation de civière en service selon les informations sur la CEM fournies dans ce manuel. Les appareils de communication par RF portables et mobiles peuvent perturber le fonctionnement du système de fixation de la civière.
- Toujours boucher toutes les ouvertures donnant sur l'extérieur du véhicule pour éviter que les gaz d'échappement ne pénètrent dans le compartiment patient du véhicule.
- Veiller à toujours serrer l'ensemble des quatre boulons de plaque de plancher au couple recommandé.
- Toujours s'assurer du fonctionnement du **Performance-LOAD** avant de l'utiliser. Une défaillance pourrait causer des blessures au patient ou à l'opérateur.
- Toujours faire preuve de prudence lors des déplacements dans le compartiment patient du véhicule pour éviter de trébucher sur le **Performance-LOAD**.
- Toujours faire preuve de prudence lors de l'utilisation du **Performance-LOAD** dans des conditions météorologiques défavorables (par exemple, pluie, gel, neige).
- Toujours s'assurer que personne ne se trouve à proximité des mécanismes avant d'utiliser la civière ou le **Performance-LOAD**. Un emmêlement dans des mécanismes motorisés de la civière ou du **Performance-LOAD** peut causer des blessures graves.
- Toujours s'exercer au chargement et au déchargement de la civière avec le **Performance-LOAD** jusqu'à ce que le fonctionnement du produit soit totalement compris. Un usage incorrect peut causer des blessures.
- Ne pas autoriser le personnel non formé à aider à l'utilisation du **Performance-LOAD**. Les techniciens et le personnel non formés peuvent causer des blessures au patient ou à eux-mêmes.

- Toujours utiliser les deux mains pour manipuler la civière. Le **Performance-LOAD** est uniquement un dispositif d'aide. Évaluer chaque situation pour déterminer comment répartir et soulever le poids transporté.
 - Toujours faire appel à un nombre suffisant d'opérateurs pour gérer les forces nécessaires au chargement ou au déchargement de poids supérieurs à 400 lb (181 kg). Pour une meilleure sécurité, les opérateurs doivent charger ou décharger sur des surfaces planes. Pour les hauteurs de plate-forme de véhicule de 36 po (91 cm), il peut être nécessaire de décharger manuellement.
 - Toujours éviter les angles excessifs lors du stationnement.
 - Ne pas retirer la batterie lorsque la civière est activée.
 - Une civière occupée doit toujours être chargée ou déchargée dans ou hors d'un véhicule par deux opérateurs au minimum.
 - Toujours être prêt à soutenir le poids complet de la civière et du patient lorsqu'une civière est déchargée du compartiment patient du véhicule.
 - Toujours vérifier que les draps, sangles ou débris ne risquent pas d'être coincés dans les roues de transport/chargement de la civière.
 - Ne pas déployer la base de la civière quand celle-ci est verrouillée dans le **Performance-LOAD**.
 - Toujours ne laisser entrer les occupants dans le compartiment patient du véhicule qu'une fois que la civière compatible a été chargée dans le compartiment patient du véhicule.
 - Toujours utiliser un équipement de protection individuelle approprié lors du lavage sous pression afin d'éviter une contagion par inhalation. Tout équipement de lavage sous pression peut vaporiser des résidus contaminés.
-

MISE EN GARDE

- L'utilisation incorrecte du produit est susceptible de causer des blessures au patient ou à l'opérateur. Utiliser le produit uniquement de la manière décrite dans ce manuel.
 - Ne pas modifier le produit ni aucun de ses composants. Toute modification du produit peut entraîner un fonctionnement imprévisible, susceptible d'occasionner des blessures chez le patient ou l'opérateur. La garantie du produit serait en outre annulée par toute modification du produit.
 - L'utilisation d'accessoires et de câbles ne faisant pas partie de ceux spécifiés, à l'exception des câbles vendus par Stryker comme pièces de rechange pour les composants internes, pourrait entraîner une augmentation des émissions ou une réduction de l'immunité du système **Performance-LOAD**.
 - Ne pas utiliser le système **Performance-LOAD** et la civière **Power-PRO** à étroite proximité de, ou en superposition avec d'autres appareils. S'il doit être utilisé à étroite proximité ou en superposition, observer le système **Performance-LOAD** pour vérifier qu'il fonctionne normalement dans la configuration dans laquelle il sera utilisé.
 - Les appareils de communication RF portables (y compris les périphériques comme les câbles d'antenne et les antennes externes) ne doivent pas être utilisés à moins de 30 cm (12 po) d'une partie quelconque du système **Performance-LOAD**, y compris les câbles spécifiés par le fabricant. Les performances de cet équipement risquent d'être affectées si cette consigne n'est pas respectée.
 - Les caractéristiques des émissions de cet équipement conviennent pour une utilisation en milieu industriel et hospitalier (CISPR 11 classe A). Cet équipement génère, utilise et peut émettre une énergie de radiofréquence et, s'il n'est pas installé et utilisé conformément au manuel d'utilisation, peut provoquer des interférences nuisibles au niveau des communications radio. L'utilisation de cet équipement dans une zone résidentielle (ce qui exige habituellement CISPR 11 classe B) est susceptible de provoquer des interférences nuisibles et, dans ce cas, l'utilisateur devra corriger ces interférences à ses frais. En cas d'interférence, changer l'emplacement ou l'orientation du système **Performance-LOAD** ou du produit qui en est la cause.
 - Veiller à toujours poser le fil dans le logement de la plaque de plancher, de sorte à ce qu'il ne soit pas pincé par l'ensemble de fixation lors de l'installation de ce dernier.
 - Toujours charger la batterie avant de mettre le produit en service. La performance du produit sera inférieure si la batterie n'est pas chargée ou si elle est épuisée.
 - Ne pas pousser la civière dans le compartiment patient du véhicule avant d'avoir entièrement rétracté la base de la civière.
 - Ne pas procéder au nettoyage, à la désinfection, à la réparation ou à l'entretien du produit lorsque celui-ci est en service.
-

Introduction

Ce manuel vous aide à utiliser ou entretenir votre produit Stryker. Lire ce manuel avant d'utiliser ce produit ou d'en effectuer la maintenance. Il convient d'établir des procédures et techniques visant à éduquer et à former le personnel quant au fonctionnement et à l'entretien sécuritaires de ce produit.

MISE EN GARDE

- L'utilisation incorrecte du produit est susceptible de causer des blessures au patient ou à l'utilisateur. Utiliser le produit uniquement de la manière décrite dans ce manuel.
 - Ne pas modifier le produit ni aucun de ses composants. Toute modification du produit peut entraîner un fonctionnement imprévisible, susceptible de causer des blessures au patient ou à l'utilisateur. La garantie du produit serait en outre invalidée par toute modification du produit.
-

Remarque

- Ce manuel doit être considéré comme faisant partie du produit et doit l'accompagner à tout moment, même en cas de vente ultérieure du produit.
- Stryker cherche continuellement à améliorer le design et la qualité de ses produits. Ce manuel contient les informations produit les plus récentes disponibles au moment de l'impression. Il peut y avoir de légères divergences entre le produit et ce manuel. Pour toute question, contacter le service clientèle ou le support technique de Stryker au +1-800-327-0770.

Description du produit

Performance-LOAD est une fixation de civière manuelle conçue pour immobiliser les civières d'ambulance compatibles dans un véhicule prévu pour le transport au sol d'un patient, et pour permettre de charger et décharger les civières d'ambulance compatibles.

Lorsqu'une civière compatible est fixée en position de transport, le **Performance-LOAD** charge par induction les modèles de civières d'ambulance compatibles avec l'option de chargement par induction. En cas de panne du chargement, **Performance-LOAD** continue à fonctionner pour guider la civière et l'immobiliser dans le véhicule, et pour la retirer du véhicule.

Indications d'utilisation

Performance-LOAD est conçu comme guide pour charger et décharger une civière d'ambulance compatible (chariot brancard) à partir d'un véhicule prévu pour le transport au sol d'un patient, et pour immobiliser la civière d'ambulance en position fixe au cours du transport tout en offrant une plateforme de charge à induction en option pour les civières d'ambulance compatibles.

Bénéfices cliniques

Civière : transport du patient

Fixation : support de la civière pendant le transport

Civière et système de fixation : support et transport des patients

Durée de vie utile prévue

La fixation de civière **Performance-LOAD** a une durée de vie utile prévue de sept ans dans des conditions d'utilisation normale et en respectant la maintenance périodique appropriée.

Élimination/recyclage

Toujours respecter les recommandations et/ou réglementations locales en vigueur concernant la protection de l'environnement et les risques associés au recyclage ou à l'élimination de l'équipement en fin de vie utile.

Contre-indications

Aucune connue.

Caractéristiques techniques

Longueur	70 po.	178 cm
Largeur	19 po.	48 cm
Taille	6 po.	15 cm
Poids de l'ensemble de plaque de plancher	16,5 lb	7,5 kg
Poids de l'ensemble de fixation	46 livres	21 kg
Nombre minimum d'opérateurs nécessaires pour charger et décharger une civière occupée	2	
Nombre minimum d'opérateurs nécessaires pour charger et décharger une civière non occupée	1	
Hauteur de charge recommandée	22 à 36 po	56 à 91 cm
Exigences relatives aux connexions électriques – charge à induction (en option)	12,8 V c.c.-15,6 V c.c., disjoncteur/fusible 15 A, câble 10 AWG 2 conducteurs	
Normes	KKK-A-1822F avec charge à induction : IEC 60601-1 version 3.0, IEC 60601-1 version 3.1, IEC 60601-1-2 version 3.0, IEC 60601-1-2 version 4.0, IEC 60601-1-12 version 1.0, ANSI/AAMI ES60601-1 : 2005/(R)2012, CSA-C22.2 No. 60601-1 (2014) Pour les normes nécessitant des options spécifiques, voir <i>Normes avec les options requises</i> (page 6).	

Stryker se réserve le droit de modifier ces caractéristiques sans préavis. Brevets en instance.

La combinaison de couleurs jaune et noire est une marque déposée exclusive de Stryker Corporation.

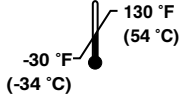
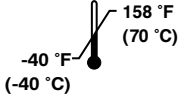
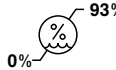
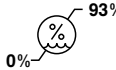
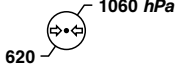
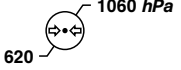
Conditions ambiantes	Fonctionnement	Stockage et transport
Température		
Humidité relative		
Pression atmosphérique		

MISE EN GARDE

- L'utilisation d'accessoires et de câbles ne faisant pas partie de ceux spécifiés, à l'exception des câbles vendus par Stryker comme pièces de rechange pour les composants internes, pourrait entraîner une augmentation des émissions ou une réduction de l'immunité du système **Performance-LOAD**.
- Ne pas utiliser le système **Performance-LOAD** et la civière **Power-PRO** à étroite proximité de, ou en superposition avec d'autres appareils. S'il doit être utilisé à étroite proximité ou en superposition, observer le système **Performance-LOAD** pour vérifier qu'il fonctionne normalement dans la configuration dans laquelle il sera utilisé.
- Les appareils de communication RF portables (y compris les périphériques comme les câbles d'antenne et les antennes externes) ne doivent pas être utilisés à moins de 30 cm (12 po) d'une partie quelconque du système **Performance-LOAD**, y compris les câbles spécifiés par le fabricant. Les performances de cet équipement risquent d'être affectées si cette consigne n'est pas respectée.
- Les caractéristiques des émissions de cet équipement conviennent pour une utilisation en milieu industriel et hospitalier (CISPR 11 classe A). Cet équipement génère, utilise et peut rayonner une énergie de radiofréquence et, s'il n'est pas installé et utilisé conformément au manuel d'utilisation, peut provoquer des interférences nuisibles au niveau des communications radio. L'utilisation de cet équipement dans une zone résidentielle (ce qui exige habituellement CISPR 11 classe B) est susceptible de provoquer des interférences nuisibles et, dans ce cas, l'utilisateur devra corriger ces interférences à ses frais. En cas d'interférence, changer l'emplacement ou l'orientation du système **Performance-LOAD** ou du produit qui en est la cause.

Normes avec les options requises

Pour être conforme aux normes, le **Performance-LOAD** doit obligatoirement être utilisé avec les civières compatibles suivantes. Consulter le manuel d'utilisation du modèle de civière pour plus d'informations.

Remarque - La civière compatible est chargée dans le **Performance-LOAD** en mode motorisé pour l'essai de collision.

Standard	Modèles de civières compatibles avec le Performance-LOAD
SAE J3027	6506, 6086
BS EN 1789:2007 +A2:2014 et dispositions applicables de AS/NZS-4535:1999	6506

Illustration du produit

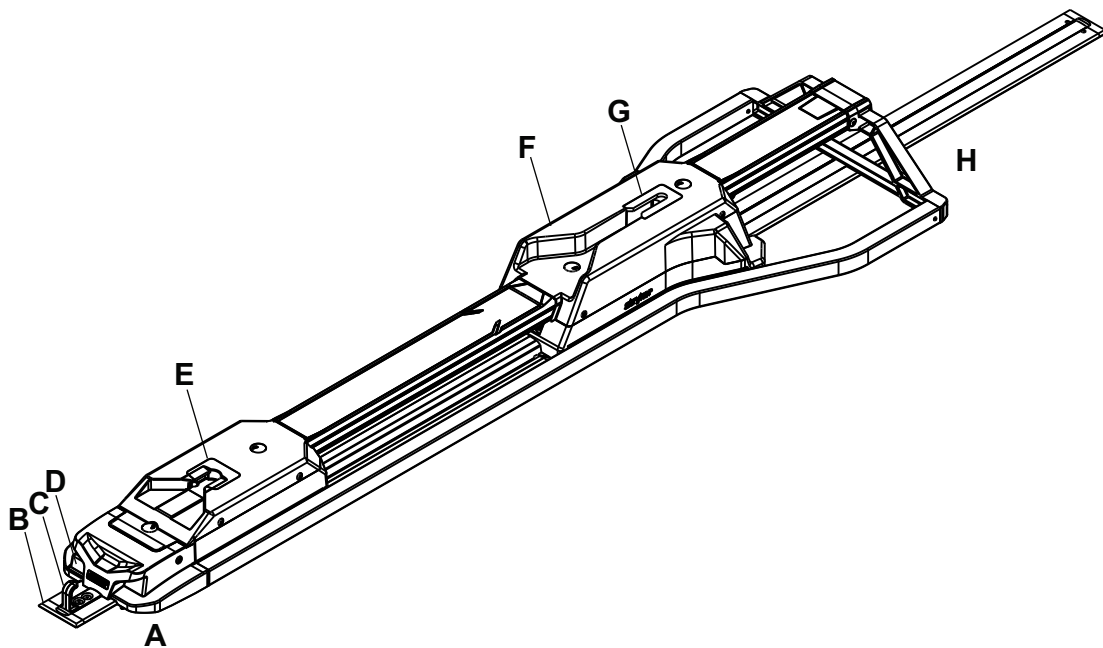

A	Côté pieds
B	Plaque de plancher
C	Crochet de sécurité
D	Bouton de déblocage

E	Interface côté pieds
F	Fixation de civière
G	Interface côté tête
H	Côté tête

Coordonnées

Contacter le service clientèle ou le support technique de Stryker au moyen des coordonnées suivantes : +1-800-327-0770.

Stryker Medical
3800 E. Centre Avenue
Portage, MI 49002
États-Unis

Remarque - L'utilisateur et/ou le patient doivent signaler tout incident grave lié au produit à la fois au fabricant et à l'autorité compétente de l'État membre européen où l'utilisateur et/ou le patient sont établis.

Pour consulter votre mode d'emploi ou votre manuel d'entretien en ligne, consulter <https://techweb.stryker.com/>.

Avoir le numéro de série (A) du produit Stryker à disposition avant d'appeler le service clientèle ou le support technique de Stryker. Inclure le numéro de série dans toutes les communications écrites.

Emplacement du numéro de série

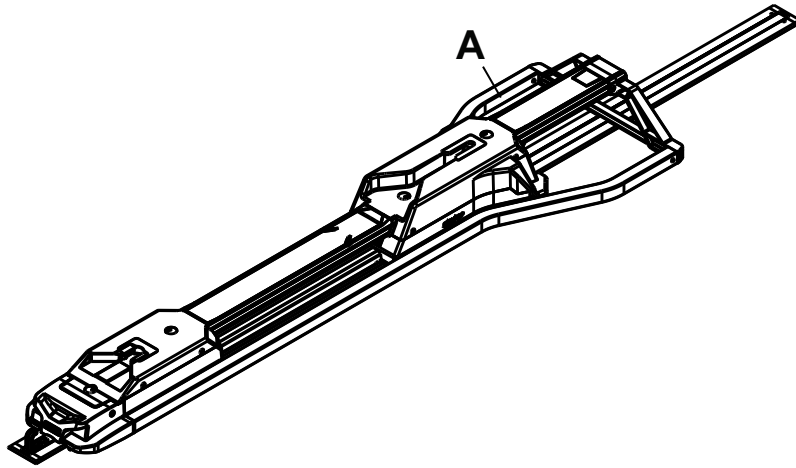

Figure 1 – Emplacement du numéro de série

Date de fabrication

Les quatre premiers chiffres du numéro de série correspondent à l'année de fabrication.

Installation

Lors de l'installation, déballer les cartons et vérifier le bon fonctionnement de tous les éléments. Avant de mettre le produit en service, vérifier qu'il fonctionne correctement.

Retirer tous les matériaux d'expédition et d'emballage du produit avant de l'utiliser.

The condition of **Performance-LOAD** is the responsibility of the user. Have a qualified service person use the following list and the operation guide instructions to check **Performance-LOAD** functionality.

1. Vérifier que la liste de contrôle de l'installation est remplie (*Liste de contrôle d'installation* (page 25)).
2. Si la liste de contrôle de l'installation a été remplie par un tiers, l'utilisateur final doit revérifier les éléments de la liste de contrôle de l'installation. Ne pas mettre le **Performance-LOAD** en service si la liste de contrôle de l'installation ne peut être remplie.

Compatibilité de la civière

Le système **Performance-LOAD**, modèle 6392 de Stryker est compatible avec les civières disposant de l'option compatible **Performance-LOAD**.

AVERTISSEMENT

- Le **Performance-LOAD** est conçu pour être compatible avec les civières **Performance-PRO XT**, **Power-PRO XT** et **Power-PRO IT** munies de l'option **Performance-LOAD**. Avec l'option pour victimes en masse, le **Performance-LOAD** peut être utilisé avec un crochet à ramure standard pour la plupart des civières à châssis en X, mais un ensemble de pinces de rails et un crochet à ramure sont requis pour toutes les civières non munies de l'option **Performance-LOAD**.
 - L'opérateur est responsable d'utiliser une civière compatible avec le **Performance-LOAD** dans le **Performance-LOAD**, modèle 6392 de Stryker. L'utilisation d'une civière non compatible dans le système **Performance-LOAD**, modèle 6392 de Stryker peut causer des blessures.
-

Les civières correspondant actuellement à ces caractéristiques techniques sont les suivantes :

- Model 6086 **Performance-PRO XT** with a **Performance-LOAD** option (factory installed) or compatibility kit (6086-700-007)
- Model 6506 **Power-PRO XT** with a **Performance-LOAD** option (factory installed) or compatibility kit (6506-700-002 or 6506-700-014)
- Model 6516 **Power-PRO IT** with a **Performance-LOAD** option (factory installed) or compatibility kit (6516-700-002)
- Model 6500 **Power-PRO XT** with a **Performance-LOAD** compatibility kit (6500-700-065 or 6500-700-066)

Installation

Réglementation relative au système qualité

AVERTISSEMENT

- Toujours installer le système de fixation de la civière tel que décrit dans ce manuel. Une installation inadéquate peut causer des blessures. Toujours s'assurer, au minimum, que la configuration est testée pour sa conformité avec la norme 004, Litter Retention System Static Test (Test statique de système de maintien du plan de couchage) (ADM-004) de la National Truck Equipment Association/Division de fabricants d'ambulances.
 - Prendre des précautions spéciales concernant la compatibilité électromagnétique (CEM) lors de l'utilisation d'un équipement médical électrique. Installer et mettre le système de fixation de civière en service selon les informations sur la CEM fournies dans ce manuel. Les appareils de communication par RF portables et mobiles peuvent perturber le fonctionnement du système de fixation de la civière.
-

Le code de réglementations fédérales (Code of Federal Regulations/CFR) Titre 21 du Secrétariat américain aux produits alimentaires et pharmaceutiques (U.S. Food and Drug Administration/FDA) fournit des directives sur l'installation de dispositifs, comme le système de fixation de civière. Pour se conformer à ces réglementations fédérales, il est nécessaire de vérifier que chaque dispositif a été installé par des personnes ayant suivi une formation adéquate* en observant les critères d'inspection suivants de la liste de contrôle de l'installation. Ce document doit être conservé pendant un minimum de sept ans pour chaque installation/numéro de série.

* L'établissement d'installation doit conserver ses propres dossiers de formation indiquant que l'installateur était qualifié.

21 CFR 820.170 installation

- (a) Chaque fabricant de dispositif exigeant une installation doit établir et maintenir des instructions d'installation et d'inspection, et, le cas échéant, des procédures de test adéquates. Les instructions et les procédures doivent inclure un mode d'emploi afin d'assurer une installation adéquate qui permettra au dispositif de fonctionner tel que prévu après son installation. Le fabricant doit fournir les instructions et les procédures avec le dispositif ou, sinon, les mettre à la disposition des personnes qui installent ledit dispositif.
- (b) La personne qui installe le dispositif doit s'assurer que l'installation, l'inspection et tous les essais requis sont exécutés en respectant les instructions et procédures du fabricant, et doit documenter l'inspection et tous les résultats des essais afin de prouver que l'installation a été faite correctement.

Installation de la plaque de plancher

Installer la plaque de plancher universelle Stryker dans le compartiment patient du véhicule avant d'installer le système de fixation de la civière. Consulter le manuel d'installation globale de la plaque de plancher Stryker (6390-009-020) pour les instructions.

Liste de contrôle du kit de montage du Performance-LOAD

S'assurer d'avoir tous les composants requis pour installer le système **Power-LOAD**.

Composants du kit de montage du Performance-LOAD (6392-001-014)

- | | |
|--|---|
| (2) Crampon (6392-001-400) | (4) Rondelle repère de crampon (6392-001-401) |
| (4) Vis d'assemblage à tête plate (0001-194-000) | (1) Cache central (6392-001-011) |
| | <ul style="list-style-type: none">• (1) Clé à six pans (0057-011-000)• (1) Cache de plaque de plancher (6392-001-403)• (1) Rallonge d'outil d'extraction (6392-001-406) |

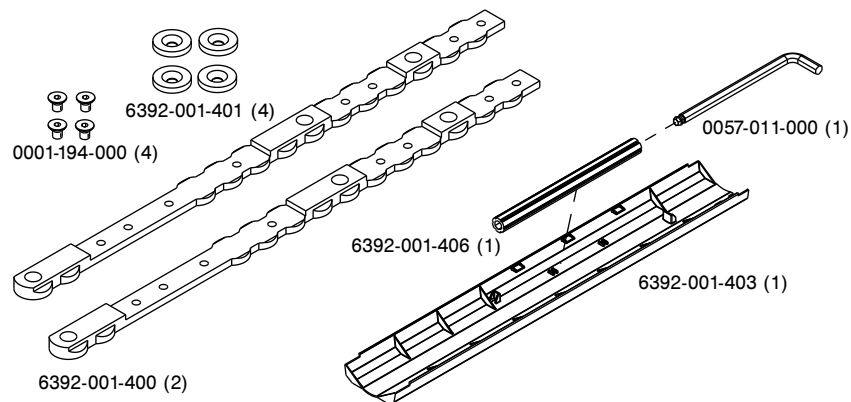

Figure 2 – Composants du kit de montage du Performance-LOAD

Remarque - Ranger la clé à 6 pans et la rallonge d'outil d'extraction (Figure 3) à l'intérieur du cache central, de façon à avoir accès à ces outils pour un *Retrait rapide du Performance-LOAD* (page 26).

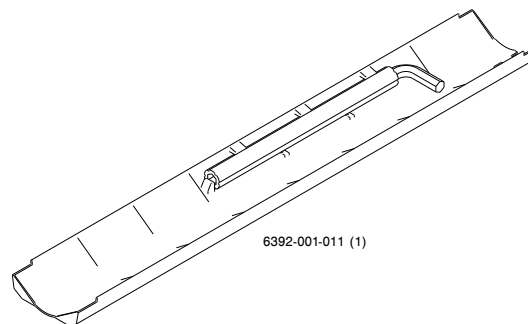

Figure 3 – Clé à 6 pans et rallonge d'outil d'extraction

Sélection de l'endroit d'installation du Performance-LOAD

Pour déterminer l'emplacement et l'orientation des crampons ainsi que l'emplacement des rondelles, suivre les étapes suivantes :

1. sélectionner la distance entre seuil et civière (A) (Figure 4).
Enregistrer la distance ici : _____
2. sélectionner la section en fonction de la distance entre seuil et civière (A).
Enregistrer la section ici : _____
3. Passer à la section choisie pour installer les crampons.

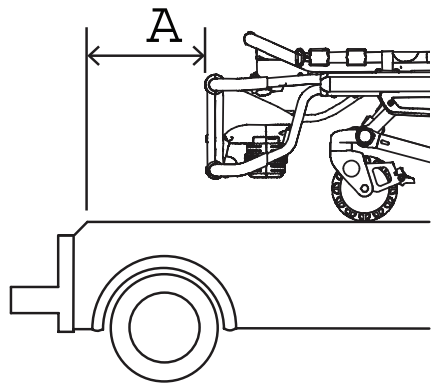

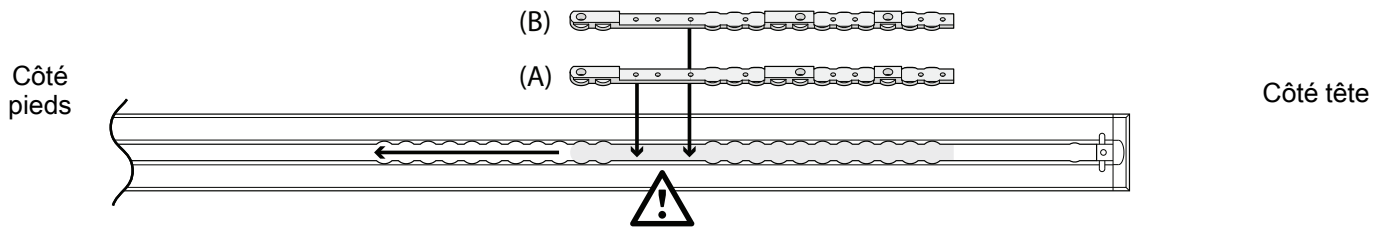

Figure 4 – distance entre seuil et civière de (A)

distance entre seuil et civière de (A)	Section
distance entre seuil et civière de 13 cm (5 po) (5 po)	Section A (page 14)
6 po. (6 po)	Section B (page 14)
177,8 mm (7,0 po) (7 po)	Section C (page 14)
8 po (8 po)	Section D (page 15)
distance entre seuil et civière de 23 cm (9 po) (9 po)	Section E (page 15)
distance entre seuil et civière de 25 cm (10 po) (10 po)	Section F (page 17)
distance entre seuil et civière de 28 cm (11 po) (11 po)	Section G (page 17)
distance entre seuil et civière de 30 cm (12 po) (12 po)	Section H (page 17)
13 po (33 cm)	Section I (page 18)
distance entre seuil et civière de 36 cm (14 po) (14 po)	Section J (page 18)
15 po. (38 cm)	Section K (page 18)
16 (16 po)	Section L (page 19)
distance entre seuil et civière de 43 cm (17 po) (17 po)	Section M (page 19)
18 po (46 cm)	Section N (page 19)
19 po. (19 po)	Section O (page 20)
distance entre seuil et civière de 51 cm (20 po) (20 po)	Section P (page 20)
distance entre seuil et civière de 53 cm (21 po) (21 po)	Section Q (page 20)

Vous ne pouvez insérer des crampons que là où cela est indiqué par . Utiliser la zone d'encolure des crampons pour les aligner sur la plaque de plancher, de façon à ce qu'ils puissent s'insérer. Les deux crampons sont identiques et doivent être installés côté plat vers le bas. Les dimensions des deux crampons sont prises depuis l'embout à l'extrémité de la plaque de plancher.

1. Insérer le premier crampon (A) et faire glisser vers le côté pieds.
2. Insérer le deuxième crampon (B).



3. Déterminer les emplacements du crampon (6392-001-400) et de la rondelle repère de crampon (6392-001-401) selon la section ci-dessous.
4. À l'aide d'une clé à 6 pans de 5/32 po (3,97 mm), installer quatre vis d'assemblage à tête plate (0001-194-000) et quatre rondelles repère de crampon pour fixer les crampons. Veiller à installer deux rondelles repère de crampon par crampon.
5. Passer à *Installation du Performance-LOAD* (page 21).

Section A : distance entre seuil et civière de 13 cm (5 po)

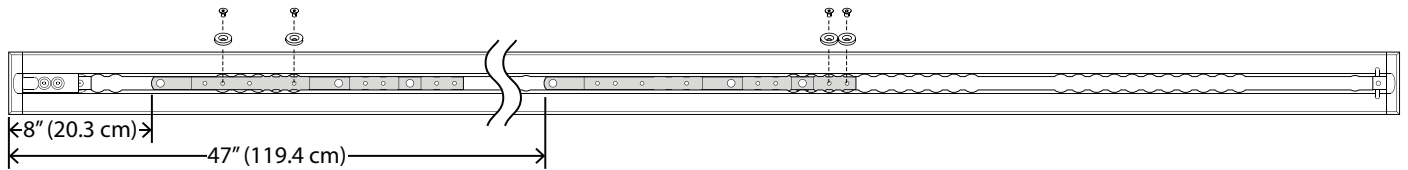

Section B : 6 po.

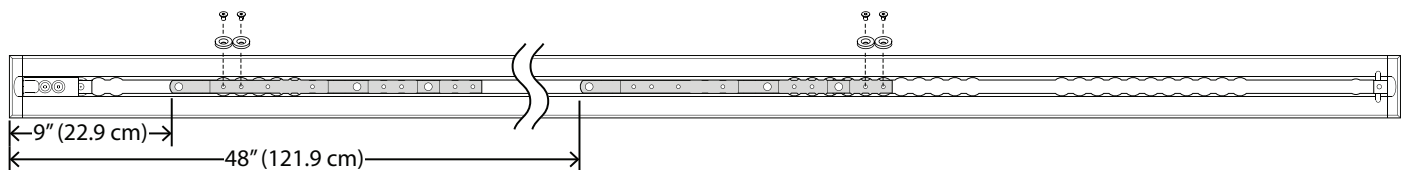

Section C : 177,8 mm (7,0 po)

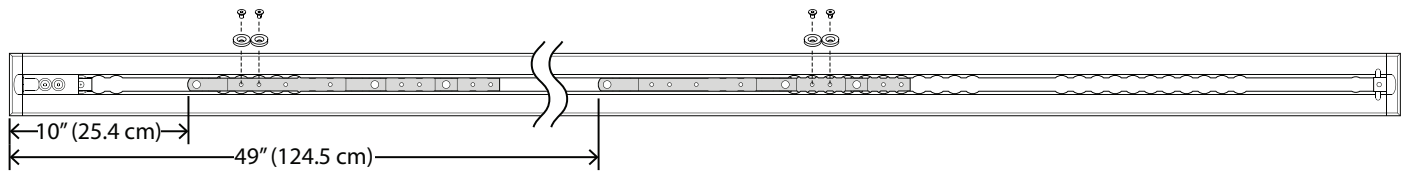

Vous ne pouvez insérer des crampons que là où cela est indiqué par . Utiliser la zone d'encolure des crampons pour les aligner sur la plaque de plancher, de façon à ce qu'ils puissent s'insérer. Les deux crampons sont identiques et doivent être installés côté plat vers le bas. Les dimensions des deux crampons sont prises depuis l'embout à l'extrémité de la plaque de plancher.

1. Insérer le premier crampon (A) et faire glisser vers le côté pieds.
2. Insérer le deuxième crampon (B).

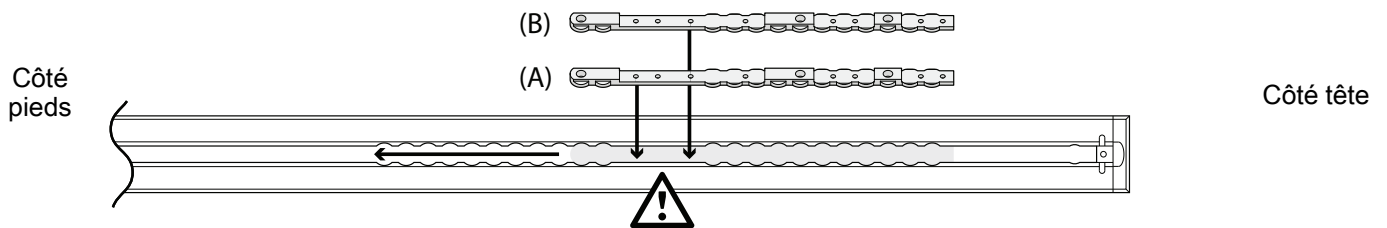

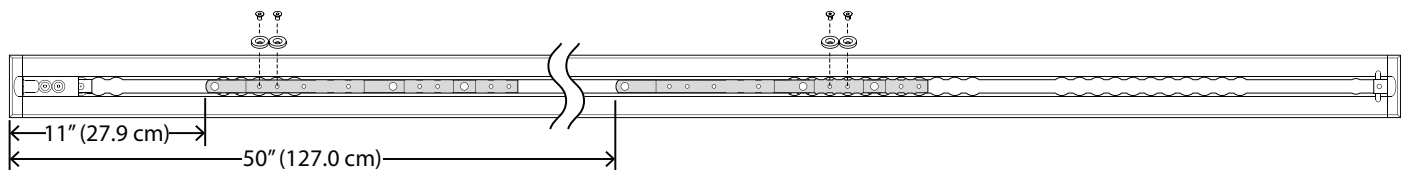

3. Déterminer les emplacements du crampon (6392-001-400) et de la rondelle repère de crampon (6392-001-401) selon la section ci-dessous.
4. À l'aide d'une clé à 6 pans de 5/32 po (3,97 mm), installer quatre vis d'assemblage à tête plate (0001-194-000) et quatre rondelles repère de crampon pour fixer les crampons. Veiller à installer deux rondelles repère de crampon par crampon.
5. Passer à *Installation du Performance-LOAD* (page 21).

Section D : 8 po

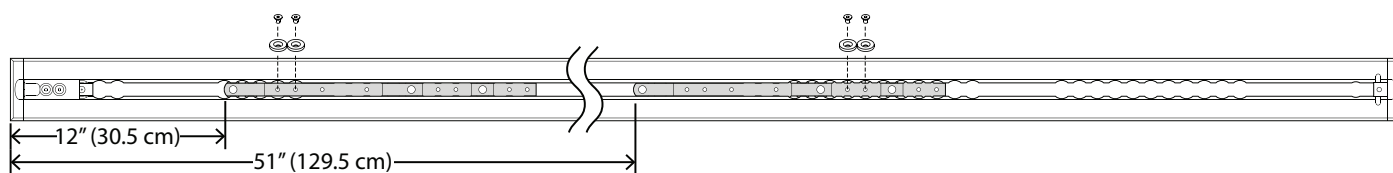

Section E : distance entre seuil et civière de 23 cm (9 po)



Vous ne pouvez insérer des crampons que là où cela est indiqué par . Utiliser la zone d'encolure des crampons pour les aligner sur la plaque de plancher, de façon à ce qu'ils puissent s'insérer. Les deux crampons sont identiques et doivent être installés côté plat vers le bas. Les dimensions des deux crampons sont prises depuis l'embout à l'extrémité de la plaque de plancher.

1. Insérer le premier crampon (A) et faire glisser vers le côté pieds.
2. Insérer le deuxième crampon (B).

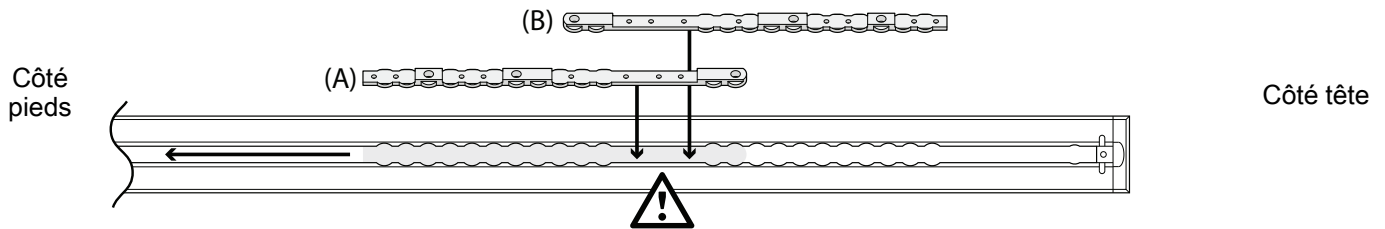

3. Déterminer les emplacements du crampon (6392-001-400) et de la rondelle repère de crampon (6392-001-401) selon la section ci-dessous.
4. À l'aide d'une clé à 6 pans de 5/32 po (3,97 mm), installer quatre vis d'assemblage à tête plate (0001-194-000) et quatre rondelles repère de crampon pour fixer les crampons. Veiller à installer deux rondelles repère de crampon par crampon.
5. Passer à *Installation du Performance-LOAD* (page 21).

Section F : distance entre seuil et civière de 25 cm (10 po)

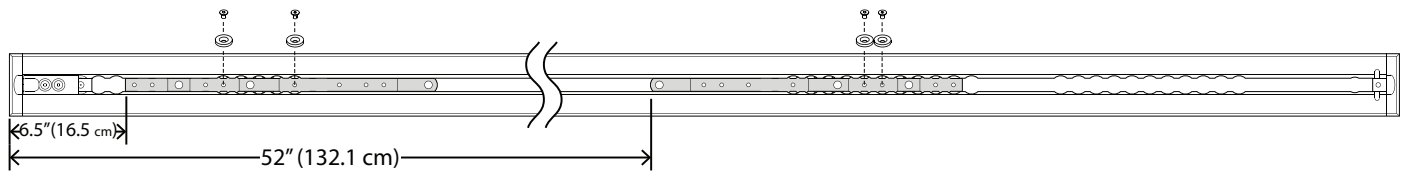

Section G : distance entre seuil et civière de 28 cm (11 po)

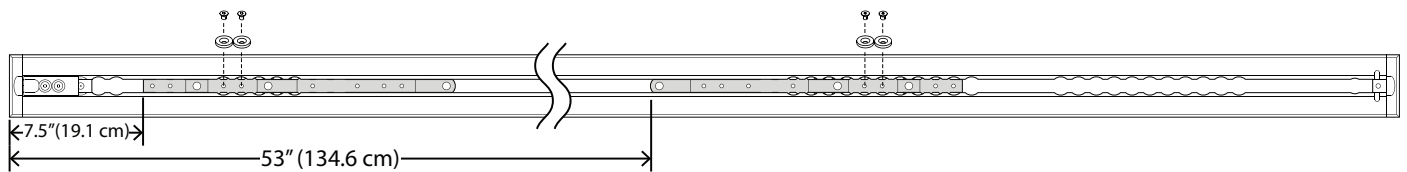

Section H : distance entre seuil et civière de 30 cm (12 po)

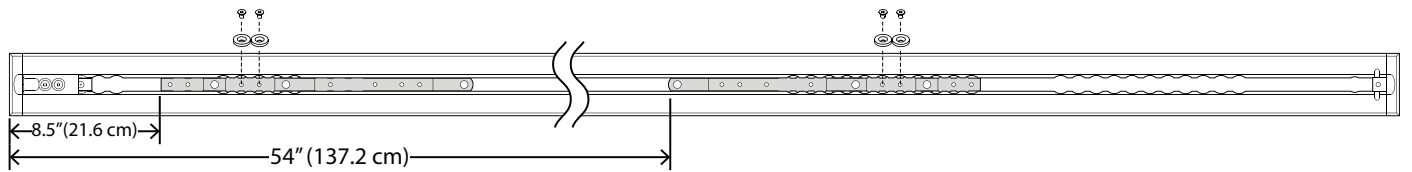

Vous ne pouvez insérer des crampons que là où cela est indiqué par . Utiliser la zone d'encolure des crampons pour les aligner sur la plaque de plancher, de façon à ce qu'ils puissent s'insérer. Les deux crampons sont identiques et doivent être installés côté plat vers le bas. Les dimensions des deux crampons sont prises depuis l'embout à l'extrémité de la plaque de plancher.

1. Insérer le premier crampon (A) et faire glisser vers le côté pieds.
2. Insérer le deuxième crampon (B).

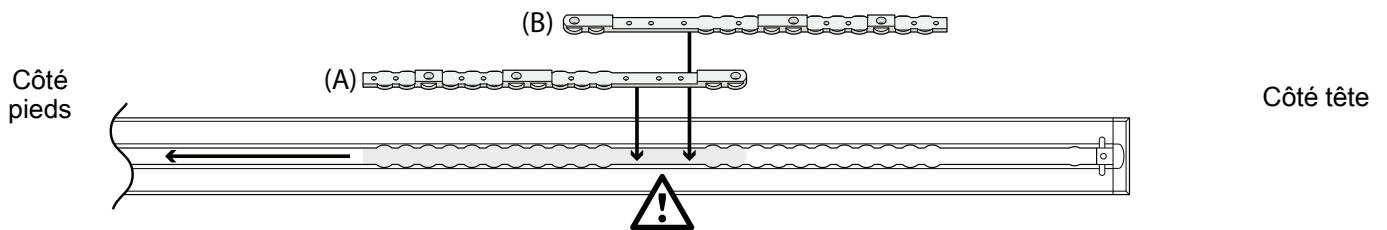

3. Déterminer les emplacements du crampon (6392-001-400) et de la rondelle repère de crampon (6392-001-401) selon la section ci-dessous.
4. À l'aide d'une clé à 6 pans de 5/32 po (3,97 mm), installer quatre vis d'assemblage à tête plate (0001-194-000) et quatre rondelles repère de crampon pour fixer les crampons. Veiller à installer deux rondelles repère de crampon par crampon.
5. Passer à *Installation du Performance-LOAD* (page 21).

Section I : 13 po

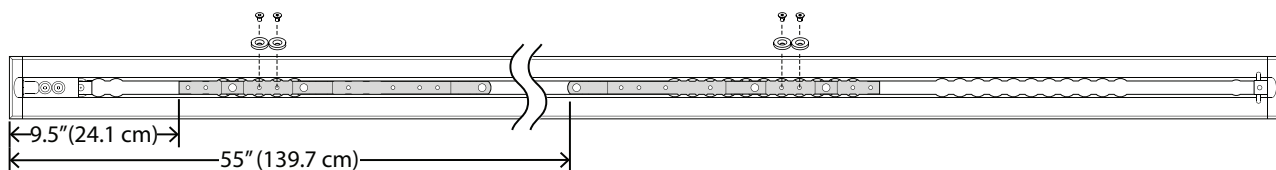

Section J : distance entre seuil et civière de 36 cm (14 po)

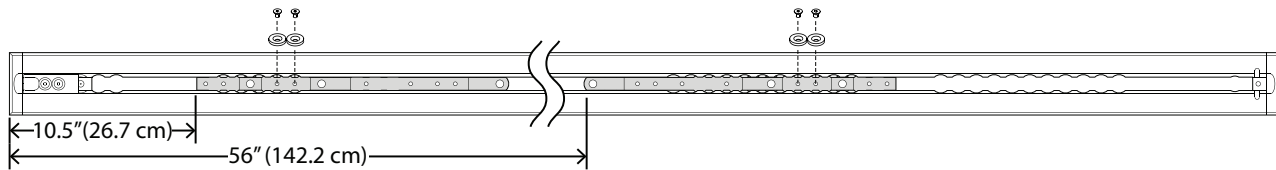

Section K : 15 po.

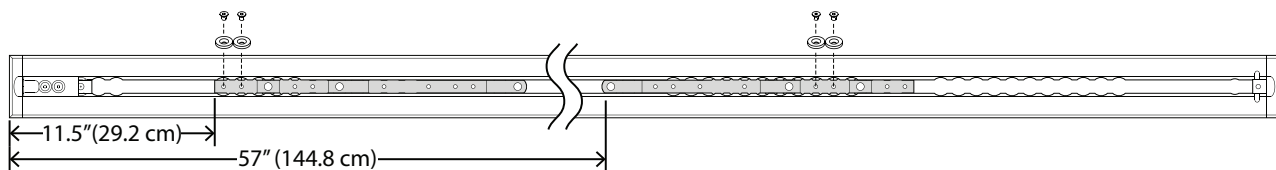

Vous ne pouvez insérer des crampons que là où cela est indiqué par . Utiliser la zone d'encolure des crampons pour les aligner sur la plaque de plancher, de façon à ce qu'ils puissent s'insérer. Les deux crampons sont identiques et doivent être installés côté plat vers le bas. Les dimensions des deux crampons sont prises depuis l'embout à l'extrémité de la plaque de plancher.

1. Insérer le premier crampon (A) et faire glisser vers le côté pieds.
2. Insérer le deuxième crampon (B).

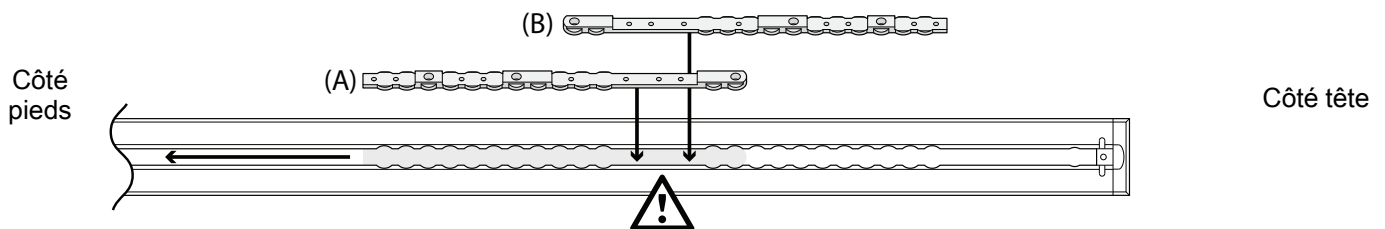

3. Déterminer les emplacements du crampon (6392-001-400) et de la rondelle repère de crampon (6392-001-401) selon la section ci-dessous.
4. À l'aide d'une clé à 6 pans de 5/32 po (3,97 mm), installer quatre vis d'assemblage à tête plate (0001-194-000) et quatre rondelles repère de crampon pour fixer les crampons. Veiller à installer deux rondelles repère de crampon par crampon.
5. Passer à *Installation du Performance-LOAD* (page 21).

Section L : 16

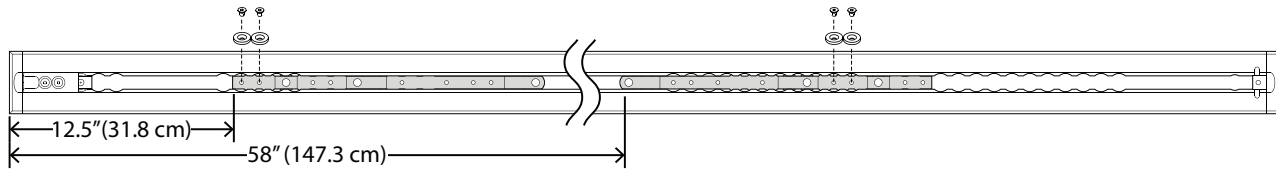

Section M : distance entre seuil et civière de 43 cm (17 po)

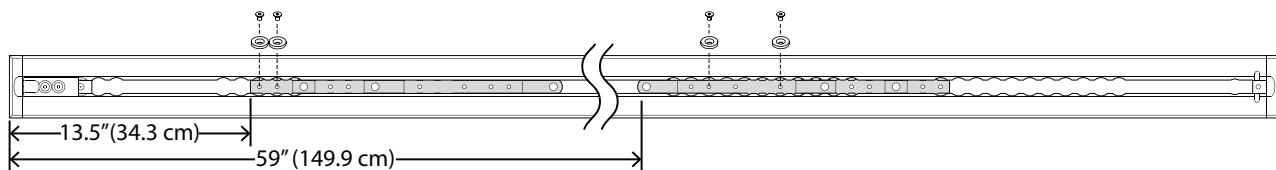

Section N : 18 po

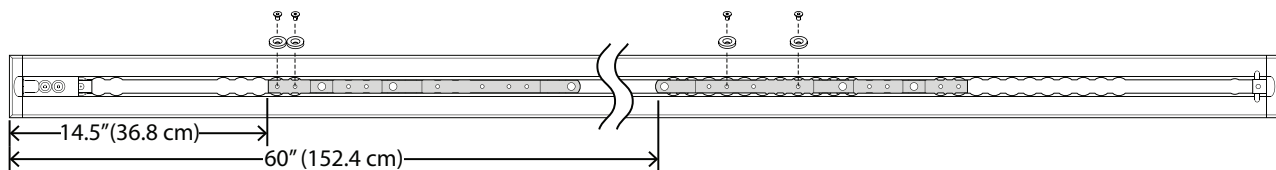

Vous ne pouvez insérer des crampons que là où cela est indiqué par . Utiliser la zone d'encolure des crampons pour les aligner sur la plaque de plancher, de façon à ce qu'ils puissent s'insérer. Les deux crampons sont identiques et doivent être installés côté plat vers le bas. Les dimensions des deux crampons sont prises depuis l'embout à l'extrémité de la plaque de plancher.

1. Insérer le premier crampon (A) et faire glisser vers le côté pieds.
2. Insérer le deuxième crampon (B).

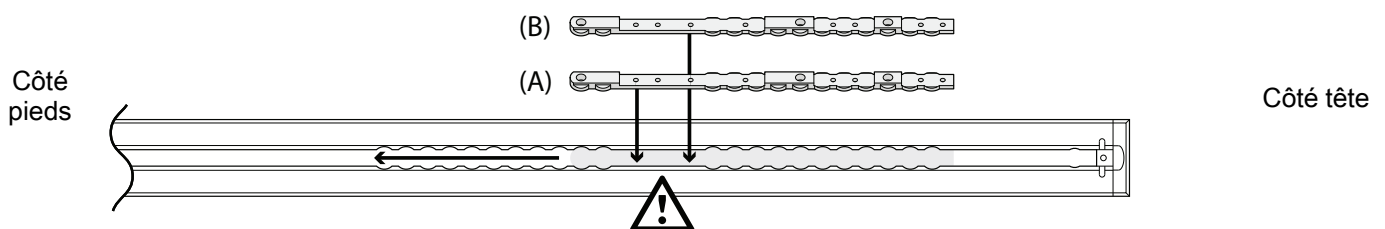

3. Déterminer les emplacements du crampon (6392-001-400) et de la rondelle repère de crampon (6392-001-401) selon la section ci-dessous.
4. À l'aide d'une clé à 6 pans de 5/32 po (3,97 mm), installer quatre vis d'assemblage à tête plate (0001-194-000) et quatre rondelles repère de crampon pour fixer les crampons. Veiller à installer deux rondelles repère de crampon par crampon.
5. Passer à *Installation du Performance-LOAD* (page 21).

Section O : 19 po.

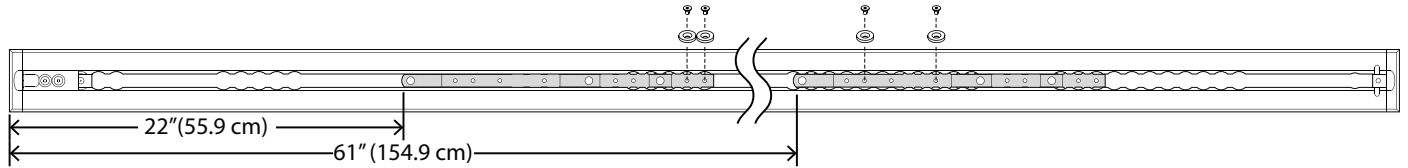

Section P : distance entre seuil et civière de 51 cm (20 po)

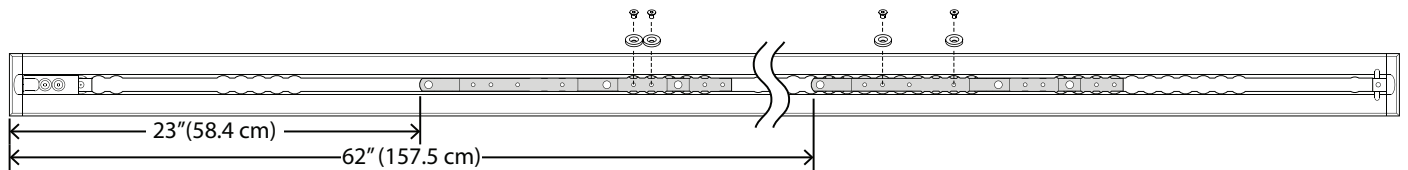

Section Q : distance entre seuil et civière de 53 cm (21 po)

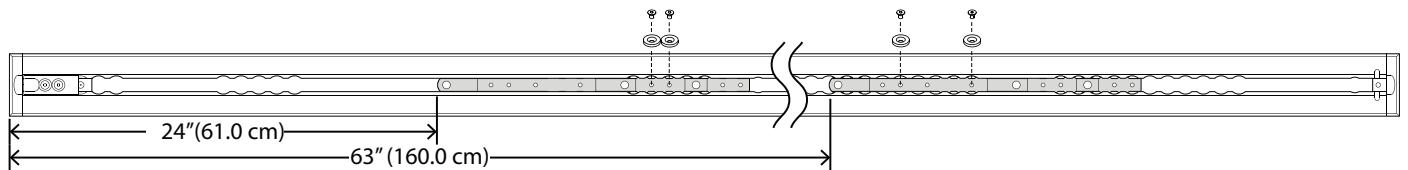

Installation du Performance-LOAD

Outils requis :

Scie à métaux

Tournevis plat

Clé dynamométrique à entraînement 3/8 po (pi-lb) > 60 pi-lb

Maillet en caoutchouc

Clé à 6 pans de 3/8 po (9,5 mm) (au moins 13,7 cm de longueur)

Pâte d'étanchéité à base de silicone

Procédure :

1. Placer avec précaution le **Performance-LOAD** sur la plaque de plancher. Aligner les deux boulons côté tête sur les deux trous dans le crampon comme illustré sur la Figure 5.

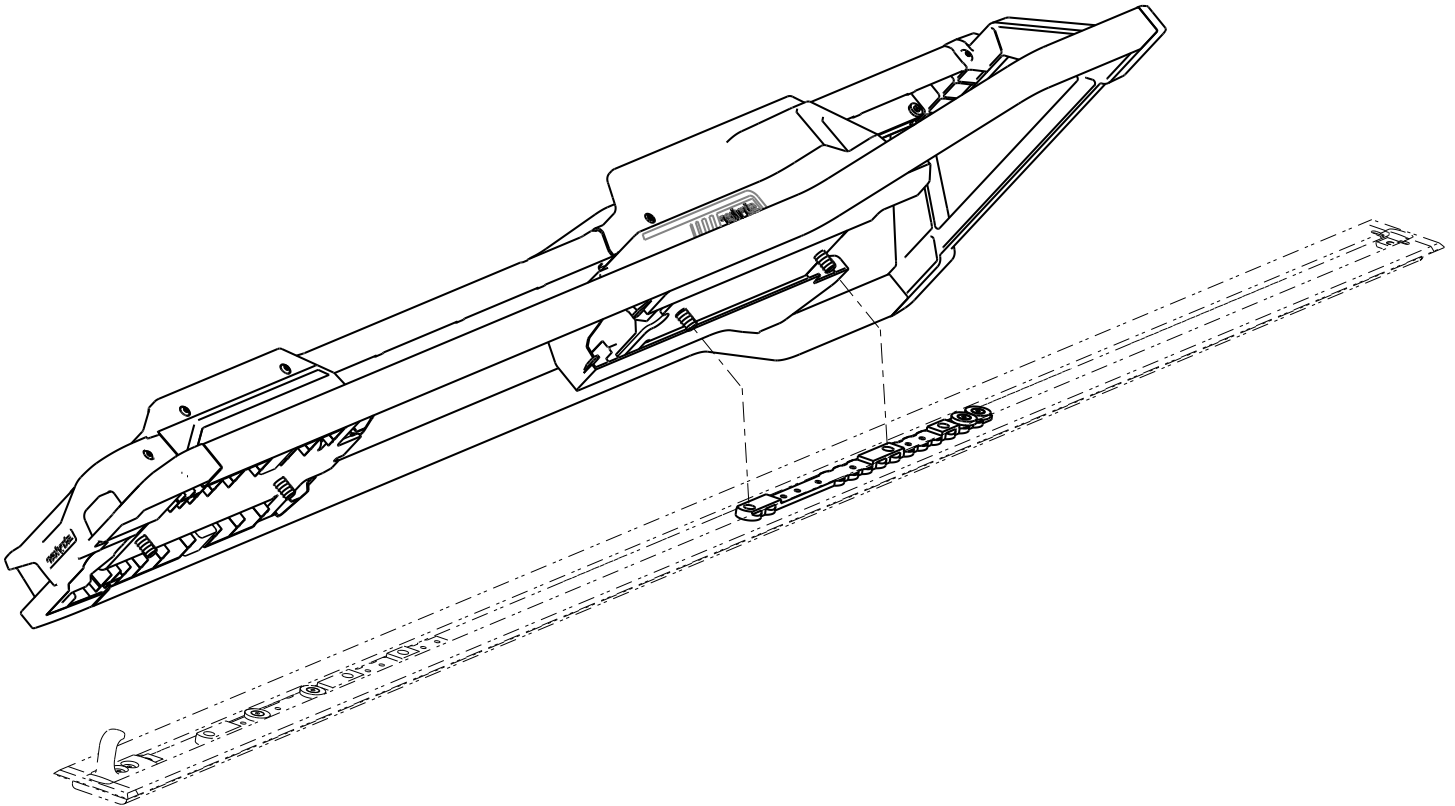

Figure 5 – Alignement du Performance-LOAD

2. S'il n'est pas prévu d'installer les embouts de plaque de plancher, passer à l'étape 6.
3. Pour installer les embouts de plaque de plancher, mesurer le logement exposé côté tête et côté pieds de la plaque de plancher pour adapter l'embout de plaque de plancher, qui est inclus avec le kit d'ensemble de plaque de plancher (6390-009-020). Voir *Installation de la plaque de plancher* (page 11).

Remarque - Il est recommandé d'ajouter 2,5 cm à l'embout de plaque de plancher côté pieds pour permettre le recouvrement par le **Performance-LOAD**.

4. À l'aide d'une scie à métaux, découper l'embout de plaque de plancher aux deux extrémités pour l'ajuster à la longueur mesurée. L'embout de plaque de plancher ne s'adapte pas sur le crampon. Pour couvrir un crampon, couper ou retirer les languettes verticales aux emplacements où elles risquent d'interférer avec le crampon (Figure 6).



Figure 6 – Découper les embouts de plaque de plancher

5. À l'aide d'un maillet en caoutchouc, enclencher chaque embout de plaque de plancher dans la plaque de plancher (côté avec le crochet en premier).

Remarque - Pour retirer l'embout de plaque de plancher, utiliser un tournevis plat sur le côté de l'embout avec un bord relevé.

6. En l'absence du système de charge à induction, passer à l'étape 12.
7. Si le système est équipé d'un système de charge à induction, suivre les étapes 8 à 11.

- Poser le fil excédentaire dans le logement de la plaque de plancher. Aligner les quatre trous sur les trous de montage des crampons.

MISE EN GARDE - Veiller à toujours poser le fil dans le logement de la plaque de plancher, de sorte à ce qu'il ne soit pas pincé par l'ensemble de fixation lors de l'installation de ce dernier.

- Raccorder les fils rouge et noir de l'ensemble de fixation au câble d'ancrage au véhicule (6390-001-135). Raccorder le fil rouge de l'ensemble de fixation au fil rouge sur le câble d'ancrage au véhicule. Raccorder le fil noir de l'ensemble de fixation au fil noir sur le câble d'ancrage au véhicule. Passer le fil excédentaire par l'œillet électrique en caoutchouc.

Remarque - Si une plaque de plancher a été préalablement installée sans le câble d'ancrage au véhicule, mesurer 7,6 cm ou 17,8 cm en direction du côté tête à partir de la position repère A (Figure 7). Marquer l'emplacement au milieu du canal. Ce sera l'emplacement de l'entrée électrique. Pour les instructions concernant le raccordement à l'alimentation électrique, se reporter à Installation de la plaque de plancher (6390-009-020).

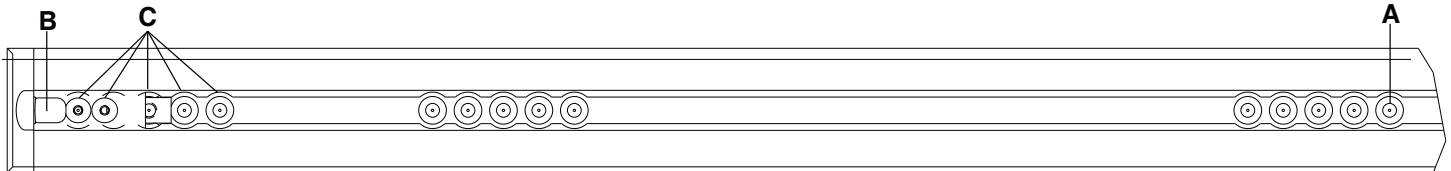

Figure 7 – Emplacement repère de la plaque de plancher – côté pieds

Remarque - Le crochet de sécurité (B) et les emplacements des trous de montage supplémentaires (C) sont indiqués uniquement à titre de référence (Figure 7). Ils ne sont pas utilisés pour l'installation du **Performance-LOAD**.

- Placer les connecteurs dans le logement de la plaque de plancher.
- Appliquer la pâte d'étanchéité à base de silicone sur l'œillet électrique en caoutchouc pour boucher complètement le passage électrique.

AVERTISSEMENT - Toujours boucher toutes les ouvertures donnant sur l'extérieur du véhicule pour éviter que les gaz d'échappement ne pénètrent dans le compartiment patient du véhicule.

- Tourner les embouts rotatifs (A) d'un demi-tour pour accéder aux boulons de la plaque de plancher fixée, qui se trouvent sous les embouts (Figure 8).

Remarque - Ne pas serrer complètement les boulons de la plaque de plancher avant d'avoir aligné les quatre boulons et d'avoir commencé à les serrer.

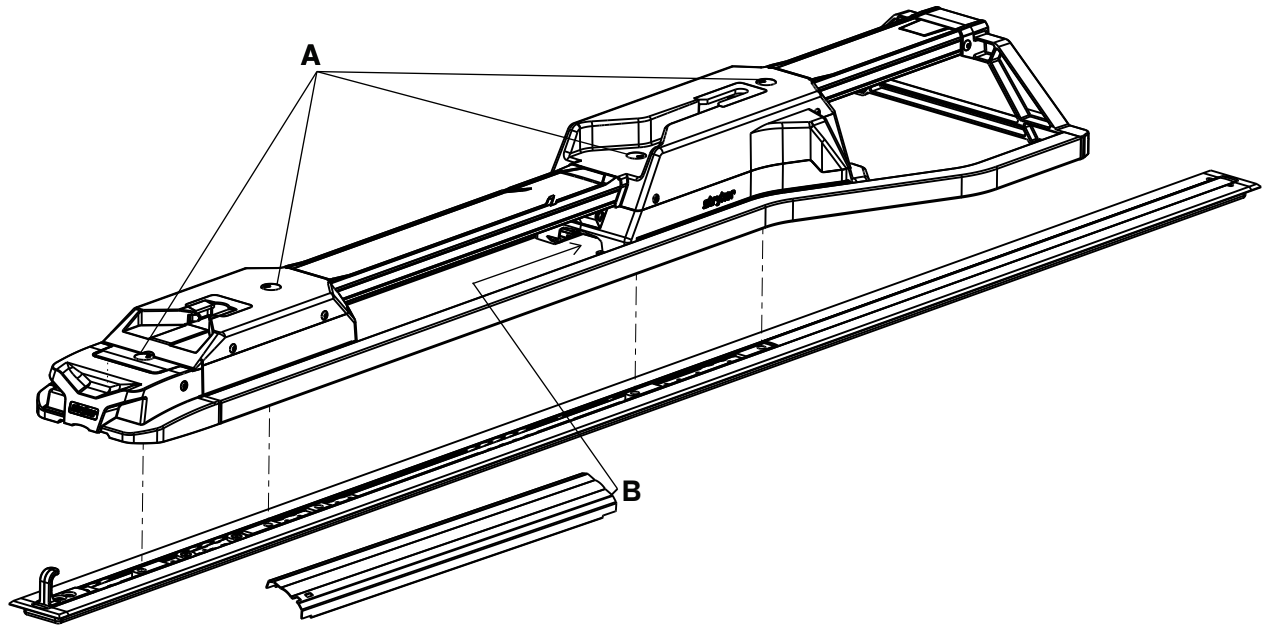

Figure 8 – Attacher la fixation

13. À l'aide d'une clé à 6 pans de 3/8 po (9,5 mm), installer le boulon fixé à la plaque de plancher le plus proche du côté tête.
14. À l'aide d'une clé à 6 pans de 3/8 po, installer les trois autres boulons fixés à la plaque de plancher (A) dans les deux crampons (Figure 8).
15. À l'aide d'une clé dynamométrique, serrer chaque boulon de plaque de plancher à 81 ± 14 m (60 ± 10 ft-lb).

AVERTISSEMENT - Veiller à toujours serrer l'ensemble des quatre boulons de plaque de plancher au couple recommandé.

16. Tourner les embouts rotatifs.
17. Insérer le côté sans encoche du cache central (6392-001-011) (B) (dans l'ouverture du boîtier côté tête (Figure 8).
18. Abaisser le cache central pour l'aligner sur la plaque de plancher.
19. Insérer le côté sans encoche du cache central dans l'ouverture du boîtier côté pieds.
20. Continuer à faire glisser le cache central en direction du côté pieds jusqu'à ce que la tige ressorte par l'encoche.
21. Compléter la *Liste de contrôle d'installation* (page 25).

Liste de contrôle d'installation

La vérification est effectuée avec une civière **Power-PRO** (modèles 6500, 6506, 6516) ou une civière **Performance-PRO** (modèle 6086) compatible avec le **Performance-LOAD**.

- _____ S'assurer qu'il ne reste aucun composant non utilisé après l'installation. Le système **Performance-LOAD** est livré sans composants supplémentaires. S'il reste des composants non utilisés après l'installation, appeler le service technique de Stryker.
- _____ À l'aide d'une clé dynamométrique, revérifier que les quatre boulons de la plaque de plancher fixée (A) sont serrés à 81+/-14 Nm. (Figure 8).
- _____ Vérifier visuellement que les boulons et les vis sont bien serrés, sans signes de fixations qui dépassent ou qui manquent.
- _____ Si le véhicule est équipé d'une butée, placer cette dernière en position relevée.
- _____ Charger la civière compatible avec le **Performance-LOAD** dans le **Performance-LOAD**.
- _____ Vérifier que la goupille côté tête glisse librement dans l'interface côté tête. Si ce n'est pas le cas, contacter le support technique de Stryker.
- _____ S'assurer que la civière est verrouillée dans le **Performance-LOAD** en tirant et en poussant fermement, et d'un côté à l'autre, du côté pieds de la civière.
- _____ Appuyer sur le bouton de déblocage côté pieds du **Performance-LOAD** et pousser en direction du côté tête pour déverrouiller la fixation. Tirer pour sortir la civière du compartiment patient du véhicule. S'assurer que la civière est débloquée.
- _____ Pour les ambulances de type II ou si la ligne centrale de la civière est à 17-1/2 po (44,5 cm) ou moins de la paroi du véhicule, s'assurer que l'ensemble de guide de roues en option (6390-027-000) est installé. Indiquer S.O. si le guide de roues n'est pas requis.
- _____ En présence du système de charge à induction, installer une batterie de civière épuisée dans une civière **Power-PRO** compatible avec le **Performance-LOAD**, et charger la civière dans le **Performance-LOAD**. S'assurer que le voyant de la batterie de la civière clignote en vert pour indiquer que la batterie est en cours de chargement.

Numéro de série du produit :			
Installé par :		Date :	
Inspecté par :		Date :	

Remarque - Conserver un exemplaire de ce dossier pendant au moins sept ans.

Fonctionnement

Directives de fonctionnement

AVERTISSEMENT

- Toujours s'assurer du fonctionnement du **Performance-LOAD** avant de l'utiliser. Une défaillance pourrait causer des blessures au patient ou à l'opérateur.
 - Toujours faire preuve de prudence lors des déplacements dans le compartiment patient du véhicule pour éviter de trébucher sur le **Performance-LOAD**.
 - Toujours faire preuve de prudence lors de l'utilisation du **Performance-LOAD** dans des conditions météorologiques défavorables (par exemple, pluie, gel, neige).
 - Toujours s'assurer que personne ne se trouve à proximité des mécanismes avant d'utiliser la civière ou le **Performance-LOAD**. Un emmêlement dans des mécanismes motorisés de la civière ou du **Performance-LOAD** peut causer des blessures graves.
 - Toujours s'exercer au chargement et au déchargement de la civière avec le **Performance-LOAD** jusqu'à ce que le fonctionnement du produit soit totalement compris. Un usage incorrect peut causer des blessures.
 - Ne pas autoriser le personnel non formé à aider à l'utilisation du **Performance-LOAD**. Les techniciens et le personnel non formés peuvent causer des blessures au patient ou à eux-mêmes.
 - Toujours utiliser les deux mains pour manipuler la civière. Le **Performance-LOAD** est uniquement un dispositif d'aide. Évaluer chaque situation pour déterminer comment répartir et soulever le poids transporté.
 - Toujours faire appel à un nombre suffisant d'opérateurs pour gérer les forces nécessaires au chargement ou au déchargement de poids supérieurs à 400 lb (181 kg). Pour une meilleure sécurité, les opérateurs doivent charger ou décharger sur des surfaces planes. Pour les hauteurs de plate-forme de véhicule de 36 po (91 cm), il peut être nécessaire de décharger manuellement.
 - Toujours éviter les angles excessifs lors du stationnement.
-
- Vérifier le bon fonctionnement du **Performance-LOAD** avant de démarrer chaque période de travail.
 - Utiliser le **Performance-LOAD** avec le véhicule se trouvant si possible sur une surface plane.
 - S'il est impossible de décharger du compartiment patient du véhicule une civière occupée, utiliser une planche dorsale pour décharger le patient.

Retrait rapide du Performance-LOAD

Les outils fournis servent à retirer rapidement le **Performance-LOAD** du compartiment patient du véhicule, selon les besoins.

Pour retirer rapidement le **Performance-LOAD** :

1. Enlever le cache central (6390-001-011) du boîtier côté tête.
2. Retirer la clé à 6 pans et la rallonge d'outil d'extraction du cache central (Figure 9).

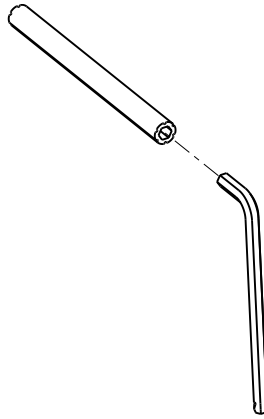

Figure 9 – Clé à 6 pans et rallonge d'outil d'extraction

3. Tourner les embouts rotatifs d'un demi tour pour accéder aux boulons de la plaque de plancher fixée, qui se trouvent sous les embouts.
4. Introduire la petite extrémité de la clé à 6 pans (0057-011-000) dans la rallonge d'outil d'extraction (6392-001-406) pour desserrer les quatre boulons.

Remarque - Il n'est pas possible de retirer les quatre boulons de la plaque de plancher, car ils sont captifs dans le **Performance-LOAD**.

5. Retirer avec précaution l'ensemble de fixation de l'ensemble de plaque de plancher.
6. En présence du système de charge à induction, déconnecter le fil rouge du fil rouge, et le fil noir du fil noir pour déconnecter l'ensemble de fixation du câble d'ancrage au véhicule.

Pour réinstaller, voir *Installation du Performance-LOAD* (page 21).

Vérification du niveau de charge de la batterie

Utiliser le voyant de la batterie de la civière pour vérifier le niveau de charge du **SMRT Pak**. Un **SMRT Pak** chargé, en état de fonctionnement, fournit jusqu'à 25 appels avec un patient pesant 250 livres (113 kg) (les résultats réels peuvent varier). La valeur nominale du système **Power-PRO** de 24 V c.c. et du **SMRT Pak** est de 2,4 ampères-heures d'énergie électrique.

AVERTISSEMENT - Ne pas retirer la batterie lorsque la civière est activée.

MISE EN GARDE - Toujours charger la batterie avant de mettre le produit en service. La performance du produit sera inférieure si la batterie n'est pas chargée ou si elle est épuisée.

Pour vérifier le niveau de charge de la batterie, appuyer sur le bouton de rétraction (-) de l'interrupteur de commande de la civière pour activer le voyant de la batterie de la civière. Le voyant de la batterie de la civière est situé sur le boîtier de commande côté pieds (sous forme de symbole de batterie).

- Le voyant est allumé en vert continu lorsque la batterie est entièrement chargée ou si elle a une charge de puissance adéquate.

Remarque - Pour obtenir les meilleurs résultats possibles, utiliser le **SMRT Pak** jusqu'à ce que le voyant de la batterie de la civière passe de vert continu à orange clignotant.

- Le voyant clignote en orange lorsque la batterie doit être rechargée ou remplacée.

Remarque - Il n'est pas nécessaire que le voyant de la batterie de la civière clignote en orange avant le retrait ou le remplacement du **SMRT Pak**, mais ceci est cependant considéré comme une pratique exemplaire. Le **SMRT Pak** peut être retiré et rechargé à n'importe quel moment.

- Le voyant s'allume en orange continu pour indiquer une erreur de batterie.

Remarque

- Utiliser uniquement des batteries approuvées par Stryker.
- Si elle est incluse, la fixation motorisée de la civière charge automatiquement la batterie **SMRT Pak**. Un chargement automatique a lieu lorsque la civière est verrouillée dans la fixation motorisée de la civière (aucun câble ou connecteur n'est requis). Le voyant de la batterie de la civière clignote un instant en vert pour indiquer que la batterie est en cours de chargement.
- Le chargement automatique n'a lieu qu'avec les batteries **SMRT Pak**.

Utilisation d'une civière à châssis en X non mise à niveau pour un incident avec un grand nombre de victimes

En cas d'incident avec victimes en masse, certaines civières non compatibles peuvent être utilisées, y compris la plupart des civières à châssis en X, en ajoutant l'option **Performance-LOAD** pour victimes en masse et une fixation de civière manuelle Stryker.

Les instructions de chargement et de déchargement sont identiques aux instructions pour le chargement et le déchargement manuel d'une civière.

Déchargement d'une civière compatible du Performance-LOAD

AVERTISSEMENT

- Une civière occupée doit toujours être chargée ou déchargée dans ou hors d'un véhicule par deux opérateurs au minimum.
- Toujours être prêt à soutenir le poids complet de la civière et du patient lorsqu'une civière est déchargée du compartiment patient du véhicule.
- Toujours vérifier que les draps, sangles ou débris ne risquent pas d'être coincés dans les roues de transport/chargement de la civière.
- Ne pas déployer la base de la civière quand celle-ci est verrouillée dans le **Performance-LOAD**.

1. Appuyer sur le levier de déblocage côté pieds du système **Performance-LOAD** et le maintenir enfoncé, et pousser la civière en direction du côté tête du compartiment patient du véhicule pour alléger la charge au niveau du verrou.
2. Saisir le châssis de la civière côtés pieds afin de retirer celle-ci du compartiment patient du véhicule.

Pour les modèles 6500, 6506 et 6516 avec **Performance-LOAD** :

- Opérateur 1 : Saisir le cadre de la civière côté pieds. Tout en soutenant le poids de la civière, guider celle-ci et la tirer hors du compartiment patient du véhicule jusqu'à ce que le crochet de sécurité accroche. Appuyer sur le bouton de déploiement (+) de l'interrupteur de commande de la civière et le maintenir enfoncé pour déployer la civière jusqu'à ce que ses roues reposent sur le sol.
- Opérateur 2 : Saisir le rail extérieur pour stabiliser la civière. Décrocher le crochet de sécurité quand la base est complètement déployée.

Pour le modèle 6086 avec **Performance-LOAD** :

- Opérateur 1 : Saisir le châssis de la civière. Tout en soutenant le poids de la civière, guider celle-ci et la tirer hors du compartiment patient du véhicule jusqu'à ce que le crochet de sécurité accroche.
- Opérateur 2 : Saisir le châssis de la base à l'emplacement indiqué, soulever légèrement puis abaisser le châssis jusqu'à sa position de déploiement complet pendant que l'Opérateur 1 comprime en continu la poignée de déblocage manuel de la civière. S'assurer que les roues de la civière reposent sur le sol.
- Opérateur 1 (côté pieds) : Relâcher la poignée de déblocage manuel de la civière pour verrouiller le châssis porteur en position entièrement déployée.
- Opérateur 2 : Décrocher le crochet de sécurité quand la base est complètement déployée.

Chargement d'une civière compatible dans le Performance-LOAD

AVERTISSEMENT

- Une civière occupée doit toujours être chargée ou déchargée dans ou hors d'un véhicule par deux opérateurs au minimum.
 - Toujours ne laisser entrer les occupants dans le compartiment patient du véhicule qu'une fois que la civière compatible a été chargée dans le compartiment patient du véhicule.
 - Toujours vérifier que les draps, sangles ou débris ne risquent pas d'être coincés dans les roues de transport/chargement de la civière.
-

MISE EN GARDE - Ne pas pousser la civière dans le compartiment patient du véhicule avant d'avoir entièrement rétracté la base de la civière.

1. Si le véhicule est équipé d'une butée, placer cette dernière en position relevée.
2. Déployer complètement et verrouiller le côté tête rétractable de la civière avant de charger celle-ci dans la fixation motorisée de la civière.
3. Placer la civière en position de chargement (n'importe quelle position à laquelle les roues de chargement de la civière correspondent à la hauteur du plancher du compartiment patient du véhicule).
4. Faire rouler la civière vers le compartiment patient du véhicule ouvert.
5. Pousser la civière vers l'avant jusqu'à ce que les roues porteuses se trouvent sur le plancher du compartiment patient du véhicule et que la barre de sécurité ait dépassé le crochet.

Remarque - Pour assurer un dégagement maximum pour lever la base, tirer sur la civière pour la faire sortir jusqu'à ce que sa barre de sécurité soit connectée au crochet de sécurité.

Pour les modèles 6500, 6506 et 6516 avec **Performance-LOAD** :

- Saisir le cadre de la civière côté pieds.
- Lever le côté pieds de la civière, appuyer sur le bouton de rétraction (-) de l'interrupteur de commande de la civière et le maintenir enfoncé pour rétracter totalement le châssis porteur de la civière.

Remarque - Le châssis porteur de la civière se rétracte en moins de trois secondes.

Pour le modèle 6086 avec **Performance-LOAD** :

- Opérateur 1 (côté pieds) : Saisir le cadre de la civière côté pieds. Comprimer et maintenir la poignée de déblocage manuel de la civière.
 - Opérateur 2 (côté) : Saisir le rail extérieur pour stabiliser la civière. Saisir ensuite le châssis de la base. Une fois que l'opérateur se trouvant côté pieds a levé la civière et a comprimé la poignée de déblocage manuel de la civière, rétracter le châssis porteur d'une main et le maintenir en place.
 - Opérateur 1 (côté pieds) : Relâcher la poignée de déblocage manuel de la civière pour verrouiller le châssis porteur en position rétractée.
6. Pousser la civière dans le compartiment patient du véhicule jusqu'à ce qu'elle se verrouille dans la fixation de civière.
 7. Vérifier que la civière est verrouillée dans la fixation de civière en tirant et en poussant fermement, et d'un côté à l'autre, du côté pieds de la civière.

Nettoyage

AVERTISSEMENT - Toujours utiliser un équipement de protection individuelle approprié lors du lavage sous pression afin d'éviter une contagion par inhalation. Tout équipement de lavage sous pression peut vaporiser des résidus contaminés.

MISE EN GARDE - Ne pas procéder au nettoyage, à la désinfection, à la réparation ou à l'entretien du produit lorsque celui-ci est en service.

Le produit est lavable sous pression. Le produit peut présenter certains signes d'oxydation ou de décoloration dus aux lavages répétés. Toutefois, le lavage sous pression n'entraînera aucune dégradation de la performance du produit à condition de respecter les procédures appropriées.

- Respecter rigoureusement les recommandations de dilution du fabricant de la solution de nettoyage.
- Procéder au lavage sous pression avec les nettoyeurs recommandés. Laver le produit au jet et essuyer le guide avec une serviette.
- Procéder au lavage sous pression des rails et des plaques de l'interface avec un tube-rallonge à main ou essuyer le produit avec un chiffon propre et les nettoyeurs recommandés.

Remarque - L'eau qui pénètre dans le système **Performance-LOAD** s'écoulera par le tuyau de vidange sous le véhicule.

Désinfection

MISE EN GARDE

- Ne pas procéder au nettoyage, à la désinfection, à la réparation ou à l'entretien du produit lorsque celui-ci est en service.
-

De manière générale, il est possible d'employer des désinfectants phénoliques ou quaternaires (sauf le **Virex® TB**) lorsqu'ils sont utilisés aux concentrations recommandées par le fabricant. L'utilisation de désinfectants iodophores n'est pas recommandée parce que ces désinfectants risquent de faire des taches.

Les surfaces de ce produit peuvent être nettoyées avec les désinfectants recommandés suivants :

- Quaternaires (principe actif : chlorure d'ammonium) contenant moins de 3 % d'éther de glycol
- Phénoliques (principe actif : o-phénylphénol)
- Solution d'eau de Javel (utiliser 1 partie d'eau de Javel [hypochlorite de sodium à 5,25 %] pour 10 parties d'eau), équivalent à 10 000 ppm de chlore désinfectant au Royaume-Uni (941 ml d'une solution d'hypochlorite de sodium à 5,25 % pour 4 000 ml d'eau)
- Alcool (principe actif – alcool isopropylique à 70 %)

Pour essuyer le produit avec un désinfectant entre les utilisations :

1. Respecter rigoureusement les recommandations de dilution du fabricant.
2. Appliquer la solution désinfectante recommandée par vaporisation ou à l'aide de lingettes pré-imprégnées.
3. Laver à la main toutes les surfaces du produit à l'aide du désinfectant recommandé.
4. Désinfecter toutes les surfaces exposées. Veiller en particulier aux zones de contact fréquent.
5. Respecter les instructions fournies par le fabricant de la solution désinfectante pour les temps de contact appropriés et les exigences en matière de rinçage.
6. Sécher soigneusement le produit avant de le remettre en service.

Éviter une saturation excessive. Ne pas laisser le produit mouillé.

Respecter les recommandations de dilution du fabricant pour les temps de contact appropriés et les exigences en matière de rinçage. Respecter les directives du fabricant du produit chimique relatives à la désinfection.

Remarque - Toujours essuyer chaque produit à l'eau claire et sécher après la désinfection. Certains produits désinfectants sont de nature corrosive et peuvent endommager le produit. Si le produit n'est pas rincé et séché, un résidu corrosif peut rester sur la surface du produit. Ce résidu corrosif peut entraîner une dégradation prématurée des composants essentiels. Le non-respect de ces instructions de désinfection peut annuler la garantie.

Entretien préventif

Définir et respecter un calendrier d'entretien et conserver la trace des activités d'entretien. Mettre le produit hors service avant d'effectuer les vérifications d'entretien préventif. Il peut être nécessaire d'effectuer les vérifications d'entretien préventif plus fréquemment en fonction du degré d'utilisation du produit. Toute réparation doit être effectuée exclusivement par du personnel qualifié.

Tous les mois

Vérifier	Routine
Interface côté pieds et interface côté tête	Nettoyer les débris

Tous les trois mois

Vérifier	Routine
Fixations desserrées	Remplacer les fixations si elles sont desserrées

Tous les douze mois

Vérifier	Routine
Toutes les pièces	Remplacer les pièces usées, y compris les caches, les guides de la civière et l'ensemble de verrou, le cas échéant.
Fonctionnalité intégrale	Voir <i>Liste de contrôle d'installation</i> (page 25)

Informations de CEM

Directives et déclaration du fabricant – Émissions électromagnétiques

Le **Performance-LOAD** est destiné à être utilisé dans l'environnement électromagnétique spécifié ci-dessous. L'acheteur ou l'utilisateur du **Performance-LOAD** doit s'assurer qu'il est utilisé dans un tel environnement.

Test d'émissions	Conformité	Environnement électromagnétique
Émissions RF CISPR 11	Groupe 2	Le système Performance-LOAD doit émettre une énergie électromagnétique pour exécuter la fonction prévue. Les équipements électroniques à proximité peuvent être affectés.
Émissions RF CISPR 11	Classe A	Le système Performance-LOAD convient à une utilisation dans tous les établissements autres que les établissements résidentiels et ceux directement raccordés au réseau basse tension public alimentant les bâtiments à usage résidentiel.

Distances de séparation recommandées entre les équipements de communication RF portables et mobiles et Performance-LOAD

Le **Performance-LOAD** est destiné à être utilisé dans un environnement électromagnétique où les perturbations des RF rayonnées sont contrôlées. L'acheteur ou l'utilisateur du **Performance-LOAD** peut contribuer à prévenir les interférences électromagnétiques en respectant une distance minimum entre les équipements de communication RF portables et mobiles (émetteurs) et **Performance-LOAD**, recommandée ci-dessous en fonction de la puissance de sortie maximum des équipements de communication.

Puissance de sortie maximale nominale de l'émetteur W	Distance de séparation en fonction de la fréquence de l'émetteur m		
	150 kHz à 80 MHz $d=(1,2) (\sqrt{P})$	80 MHz à 800 MHz $d=(0,18) (\sqrt{P})$	800 MHz à 2,5 GHz $d=(0,35) (\sqrt{P})$
0,01	0,12	0,035	0,07
0,1	0,38	0,11	0,22
1	1,2	0,35	0,7
10	3,8	1,1	2,2
100	12	3,5	7

Pour les émetteurs dont la puissance de sortie maximum nominale n'est pas indiquée ci-dessus, la distance de séparation recommandée d en mètres (m) peut être déterminée en utilisant l'équation applicable à la fréquence de l'émetteur, où P est la puissance de sortie maximum nominale en watts (W), selon le fabricant de l'émetteur.
 Remarque 1 : À 80 MHz et 800 MHz, la distance de séparation pour la gamme de fréquences la plus élevée s'applique.
 Remarque 2 : Ces directives peuvent ne pas convenir à toutes les situations. La propagation électromagnétique est affectée par l'absorption et la réflexion des structures, des objets et des personnes.

Directives et déclaration du fabricant – Immunité électromagnétique

Le **Performance-LOAD** est destiné à être utilisé dans l'environnement électromagnétique spécifié ci-dessous. L'acheteur ou l'utilisateur du **Performance-LOAD** doit s'assurer qu'il est utilisé dans un tel environnement.

Test d'immunité	Niveau d'essai EN/ IEC 60601	Niveau de conformité	Environnement électromagnétique – Directives
Décharge électrostatique (DES) IEC 61000-4-2	+8 kV contact +15 kV air	±8 kV contact ±15 kV air	Les sols doivent être en bois, en béton ou en carrelage. Si les sols sont recouverts d'un matériau synthétique, l'humidité relative doit être d'au moins 30 %.
Champ magnétique à la fréquence du secteur (50/60 Hz) IEC 61000-4-8	30 A/m	30 A/m	Les niveaux des champs magnétiques à la fréquence du secteur doivent correspondre aux niveaux caractéristiques d'un emplacement type dans un environnement commercial ou hospitalier typique.

Remarque : U_T représente la tension du secteur (CA) avant l'application du niveau d'essai.

Directives et déclaration du fabricant – Immunité électromagnétique

<p>RF conduites IEC 61000-4-6</p> <p>RF rayonnées IEC 61000-4-3</p>	<p>3 Vrms 150 kHz à 80 MHz</p> <p>10 V/m 80 MHz à 2,5 GHz</p>	<p>3 Vrms</p> <p>10 V/m</p>	<p>Les équipements de communication RF portables et mobiles ne doivent pas être utilisés plus près des composants du Performance-LOAD, y compris les câbles, que la distance de séparation recommandée calculée avec l'équation applicable à la fréquence de l'émetteur.</p> <p>Distance de séparation recommandée</p> <p>$D=(0,35) (\sqrt{P})$ 80 MHz à 800 MHz</p> <p>$D=(0,70) (\sqrt{P})$ 800 MHz à 2,5 GHz</p> <p>Où P correspond à la puissance nominale de sortie maximum en watts (W) pour l'émetteur, selon le fabricant de ce dernier, et d correspond à la distance recommandée en mètres (m).</p> <p>Les intensités de champ produites par les émetteurs RF fixes, telles que déterminées par un site électromagnétique^a, doivent être inférieures au niveau de conformité de chaque gamme de fréquences^b.</p> <p>Des interférences peuvent survenir à proximité des équipements porteurs du symbole suivant :</p> 
---	---	-----------------------------	---

Directives et déclaration du fabricant – Immunité électromagnétique

Remarque 1 : À 80 MHz et à 800 MHz, la gamme de fréquences la plus élevée s'applique.

Remarque 2 : Ces directives peuvent ne pas convenir à toutes les situations. La propagation électromagnétique est affectée par l'absorption et la réflexion des structures, des objets et des personnes.

^aLes intensités de champ des émetteurs fixes, telles que les stations de base pour les radiotéléphones (cellulaires/sans fil) et les radios mobiles terrestres, la radio d'amateur, la radiodiffusion AM et FM, et la diffusion télévisuelle, ne peuvent pas être prévues théoriquement avec exactitude. Pour évaluer l'environnement électromagnétique dû aux émetteurs RF fixes, il convient d'envisager une étude de site électromagnétique. Si l'intensité de champ mesurée à l'emplacement où le **Performance-LOAD** est utilisé dépasse le niveau de conformité RF applicable indiqué ci-dessus, il convient d'observer le système **Performance-LOAD** pour vérifier qu'il fonctionne normalement. Si des performances anormales sont observées, des mesures supplémentaires peuvent s'avérer nécessaires, telles que la réorientation ou le déplacement du **Performance-LOAD**.

^b Dans la gamme de fréquences de 150 kHz à 80 MHz, les intensités de champ sont inférieures à 3 V/m.











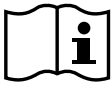





Sustav pričvršćivača kreveta Performance-LOAD®





Priručnik za uporabu

REF 6392



Simboli

	Pogledajte priručnik/knjižicu s uputama
	Upute za rukovanje / pogledajte upute za uporabu
	Opće upozorenje
	Oprez
	Podizanje pomoću dviju osoba
	Kataloški broj
	Serijski broj
	Za američke patente posjetite www.stryker.com/patents
	Ovlašteni zastupnik u Europskoj zajednici
	Europski medicinski proizvod
	Proizvođač
	Datum proizvodnje
	Oznaka CE
	Električna oprema klase II: oprema kod koje se zaštita od strujnog udara ne oslanja samo na osnovnu izolaciju, već postoje dodatne sigurnosne mjere predostrožnosti kao što je dvostruka izolacija ili ojačana izolacija, a ne postoji odredba o zaštitnom uzemljenju ili oslanjanju na uvjete ugradnje.
	Istosmjerna struja
	Medicinsku opremu priznaje tvrtka Underwriters Laboratories LLC u pogledu opasnosti od strujnog udara, požara i mehaničkih opasnosti isključivo u skladu s ANSI/AAMI ES60601-1: 2005 i CAN/CSA-C22.2 br. 60601-1:08.
IP26	Zaštita od predmeta većih od 12,5 mm i snažnih vodenih mlazova
	Medicinsku opremu klasificira tvrtka Underwriters Laboratories Inc. u pogledu opasnosti od strujnog udara, požara i mehaničkih opasnosti isključivo u skladu s ANSI/AAMI ES60601-1: 2005 i CAN/CSA-C22.2 br. 60601-1:08.
	U skladu s dopunjenom europskom Direktivom 2012/19/EU o otpadnoj električnoj i elektroničkoj opremi, ovaj simbol znači da se ovaj proizvod mora prikupiti zasebno radi recikliranja. Nemojte odlagati kao nerazvrstani kućanski otpad. Obratite se lokalnom distributeru u vezi informacija o odlaganju u otpad. Pobrinite se da se inficirana oprema dekontaminira prije recikliranja.

	Ova strana gore
	Lomljivo, pažljivo rukovati
	Održavati suhim
	Ograničenje broja komada koji se mogu naslagati jedan na drugi

Sadržaj

Definicija riječi upozorenje/oprez/napomena	2
Sažetak sigurnosnih mjera	2
Uvod	4
Opis proizvoda	4
Indikacije za uporabu	4
Kliničke koristi	4
Predviđen rok trajanja	4
Odlaganje u otpad/recikliranje	4
Kontraindikacije	5
Specifikacije	5
Standardni s potrebnim opcijama	6
Ilustracija proizvoda	6
Podaci za kontakt	7
Lokacija serijskog broja	7
Datum proizvodnje	7
Postavljanje	8
Kompatibilnost s krevetima	8
Ugradnja	9
Propis o kvaliteti sustava	9
21 CFR 820.170 ugradnja	9
Ugradnja podne ploče	10
Kontrolni popis kompleta sklopa Performance-LOAD	10
Odabir gdje ugraditi sustav Performance-LOAD	11
Ugradnja sustava Performance-LOAD	19
Kontrolni popis za ugradnju	23
Tijekom rada	24
Smjernice za rad	24
Brzo uklanjanje sustava Performance-LOAD	24
Provjera razine napunjenosti baterije	25
Uporaba nenadograđenog kreveta s okvirom u obliku slova X za nesreće s velikim brojem žrtava	25
Iskrčavanje kompatibilnog kreveta iz sustava Performance-LOAD	26
Ukrčavanje kompatibilnog kreveta u sustav Performance-LOAD	26
Čišćenje	28
Dezinfekcija	28
Preventivno održavanje	29
Informacije o elektromagnetskoj kompatibilnosti	30

Definicija riječi upozorenje/oprez/napomena

Riječi **UPOZORENJE**, **OPREZ** i **NAPOMENA** imaju posebno značenje i treba ih pažljivo pregledati.

UPOZORENJE

Upozorava čitatelja na situaciju koja, ako se ne izbjegne, može uzrokovati smrt ili teške ozljede. Također može opisivati potencijalne ozbiljne nuspojave i sigurnosne opasnosti.

OPREZ

Upozorava čitatelja na potencijalno opasnu situaciju koja, ako se ne izbjegne, može rezultirati lakšom ili umjerenom ozljedom korisnika ili pacijenta ili oštećenjem proizvoda ili drugog materijalnog vlasništva. To uključuje posebnu pažnju potrebnu za sigurnu i učinkovitu upotrebu uređaja i pažnju potrebnu da se izbjegne oštećenje uređaja, do kojeg može doći kao rezultat upotrebe ili nepravilne upotrebe.

Napomena - Navodi posebne informacije za olakšavanje održavanja ili pojašnjenje važnih uputa.

Sažetak sigurnosnih mjera

Uvijek pročitajte i strogo poštujujte upozorenja i pozive na oprez navedene na ovoj stranici. Servis smije obavljati samo kvalificirano osoblje.

UPOZORENJE

- Sustav **Performance-LOAD** dizajniran je tako da je kompatibilan s krevetima **Performance-PRO XT**, **Power-PRO XT** i **Power-PRO IT** koji imaju opciju za kompatibilnost sa sustavom **Performance-LOAD**. Kada je opremljen opcijom za nesreće s velikim brojem žrtava, sustav **Performance-LOAD** možete koristiti sa standardnim utezima za većinu kreveta s okvirom u obliku slova X, ali sklop stezaljki za ogradu kreveta i utezi neophodni su za sve krevete bez opcije **Performance-LOAD**.
- Odgovornost je rukovatelja kreveta uvjeriti se da je krevet koji se koristi s modelom 6392 sustava **Performance-LOAD** tvrtke Stryker kompatibilan sa sustavom **Performance-LOAD**. Može doći do ozljede ako koristite krevet koji je nekompatibilan s modelom 6392 sustava **Performance-LOAD** tvrtke Stryker.
- Obavezno ugradite sustav pričvršćivača kreveta kako je opisano u ovom priručniku. Nepravilna ugradnja može dovesti do ozljede. U najmanju ruku se pobrinite da provjerite vašu konfiguraciju kako bi ispunjavala Standard 004 Statičko ispitivanje sustava držanja podnice (AMD-004) Nacionale udruge za kamionsku opremu/Odjeljenje proizvođača vozila hitne pomoći.
- Poduzmite posebne mjere opreza u vezi s elektromagnetskom kompatibilnošću prilikom korištenja medicinske električne opreme. Sustav pričvršćivača kreveta ugradite i stavite u pogon u skladu s informacijama o elektromagnetskoj kompatibilnosti u ovom priručniku. Prenosiva i mobilna radiokomunikacijska oprema može utjecati na funkciju sustava pričvršćivača kreveta.
- Uvijek zatvorite sve rupe prema vanjskoj strani vozila da ispušni plinovi ne bi dospjeli u odjeljak za pacijenta u vozilu.
- Uvijek pazite da pritegnete sva četiri vijka podne ploče do preporučenog momenta.
- Uvijek provjerite funkcionalnost sustava **Performance-LOAD** prije uporabe. Kvar može dovesti do ozljede pacijenta ili rukovatelja.
- Uvijek budite oprezni kada se krećete u odjeljku za pacijenta u vozilu da se ne biste sapleli o sustav **Performance-LOAD**.
- Uvijek budite oprezni kada koristite sustav **Performance-LOAD** u nepovoljnim vremenskim uvjetima (npr. kiša, led, snijeg).
- Krevet ili sustav **Performance-LOAD** koristite samo kada je svo osoblje udaljeno od mehanizama. Zaplitanje u mehanizme pogonjenog kreveta ili sustava **Performance-LOAD** može uzrokovati ozbiljne ozljede.
- Uvijek vježbajte ukrcavanje i iskrcavanje kreveta sa sustavom **Performance-LOAD** dok potpuno ne savladate proizvod. Nepravilna uporaba može uzrokovati ozljede.
- Ne dozvoljavajte neobučenom osoblju da pomaže u korištenju sustava **Performance-LOAD**. Neobučeni tehničari/osoblje mogu uzrokovati ozljedu pacijenta ili vlastitu ozljedu.
- Uvijek koristite obje ruke prilikom rukovanja krevetom. Sustav **Performance-LOAD** je samo pomoćni uređaj. Procijenite svaku situaciju da biste odredili kako rasporediti i podignuti teret koji prevozite.

- Uvijek mora biti dovoljno rukovatelja da se mogu nositi sa silama koje su potrebne za ukrcavanje i iskrcavanje tereta preko 400 lb (181 kg). Radi bolje sigurnosti rukovatelji uvijek trebaju vršiti ukrcavanje ili iskrcavanje na ravnim površinama. Za visine platforme vozila od 36 inča (91 cm) može biti potrebno ručno iskrcavanje.
 - Uvijek izbjegavajte ekstremne kutove parkiranja.
 - Nemojte vaditi bateriju kad je krevet aktivan.
 - Krevet s pacijentom uvijek moraju ukrcavati u vozilo i iskrcavati iz vozila najmanje dva obučena rukovatelja.
 - Uvijek budite spremni držati cijelu težinu kreveta i pacijenta prilikom iskrcavanja kreveta iz odjeljka za pacijenta u vozilu.
 - Uvijek provjerite plahte, naslone ili krhotine koji se mogu uvući u prijevozne ili utovarne kotače kreveta.
 - Nemojte produljivati postolje kreveta dok je zakločen u sustavu **Performance-LOAD**.
 - Uvijek pustite osobe da uđu u odjeljak za pacijenta u vozilu nakon što ukrcate kompatibilni krevet u odjeljak za pacijenta u vozilu.
 - Prilikom tlačnog pranja uvijek koristite odgovarajuću osobnu zaštitnu opremu kako biste izbjegli udisanje zaraznih čestica. Oprema za tlačno pranje može raspršiti onečišćenje po zraku.
-

OPREZ

- Nepravilna uporaba proizvoda može uzrokovati ozljedu pacijenta ili rukovatelja. Koristite proizvod samo onako kako je opisano u ovom priručniku.
 - Nemojte modificirati ovaj proizvod ni bilo koju njegovu komponentu. Modificiranje ovog proizvoda može uzrokovati nepredviđen rad te dovesti do ozljede pacijenta ili rukovatelja. Modificiranjem ovog proizvoda također se poništava njegovo jamstvo.
 - Korištenje dodatne opreme i kabela koji nisu navedeni, izuzev kabela koje tvrtka Stryker prodaje kao zamjenske dijelove za unutrašnje komponente, može dovesti do pojačanog zračenja ili smanjene otpornosti sustava **Performance-LOAD**.
 - Nemojte upotrebljavati sustav **Performance-LOAD** i krevet **Power-PRO** u blizini druge opreme ili naslagan s drugom opremom. Ako je neophodno upotrebljavati sustav u blizini druge opreme ili naslagan s drugom opremom, promatrajte sustav **Performance-LOAD** kako biste provjerili radi li normalno u konfiguraciji gdje će se koristiti.
 - Nemojte koristiti radiokomunikacijsku opremu (uključujući i periferne uređaje poput antenskih kabela i vanjskih antena) na udaljenosti bližoj od 30 cm (12 inča) od bilo kojeg dijela sustava **Performance-LOAD**, uključujući i kabele koje je naveo proizvođač. Inače može doći do narušavanja radnih značajki ove opreme.
 - Emisijske značajke ove opreme čine ju pogodnom za uporabu u industrijskim područjima i bolnicama (CISPR 11, klasa A). Ova oprema proizvodi, koristi i može zračiti radiofrekvencijsku energiju i, ako nije ugrađena i korištena u skladu s uputama za uporabu, može uzrokovati štetnu interferenciju za radiokomunikacije. Rad ove opreme u stambenom području (za koje su obično nužne CISPR 11, klasa B) vjerojatno će uzrokovati štetnu interferenciju, pri čemu će korisnik morati ukloniti interferenciju o svom trošku. U slučaju interferencije promijenite položaj ili orijentaciju sustava **Performance-LOAD** ili proizvoda koji izaziva interferenciju.
 - Uvijek položite žicu unutar utora podne ploče kako sklop pričvršćivača ne bi stezao žicu prilikom ugradnje sklopa pričvršćivača.
 - Uvijek napunite bateriju prije stavljanja proizvoda u pogon. Nenapunjena ili ispražnjena baterija može dovesti do slabih radnih značajki proizvoda.
 - Nemojte gurati krevet u odjeljak za pacijenta u vozilu dok potpuno ne uvučete postolje kreveta.
 - Nemojte čistiti, dezinficirati, servisirati ni obavljati održavanje na proizvodu dok je u uporabi.
-

Uvod

Ovaj priručnik pomaže vam s korištenjem ili održavanjem kreveta tvrtke Stryker. Pročitajte ovaj priručnik prije korištenja ili održavanja ovog kreveta. Odredite metode i postupke za poduku i obuku vašeg osoblja iz sigurnog korištenja ili održavanja ovog kreveta.

OPREZ

- Nepravilna uporaba proizvoda može uzrokovati ozljedu pacijenta ili rukovatelja. Koristite proizvod samo onako kako je opisano u ovom priručniku.
 - Nemojte modificirati krevet niti bilo koju komponentu proizvoda. Modificiranje kreveta može uzrokovati nepredviđen rad te rezultirati ozljedom pacijenta ili rukovatelja. Modificiranje kreveta također poništava ovo jamstvo.
-

Napomena

- Ovaj priručnik trajni je dio kreveta i mora ostati uz krevet čak i ako se krevet proda.
- Tvrtka Stryker neprekidno radi na poboljšanju dizajna i kvalitete proizvoda. Ovaj priručnik sadrži najaktualnije informacije o krevetu dostupne u vrijeme tiskanja. Moguća su manja neslaganja između vašeg kreveta i ovog priručnika. Ako imate bilo kakvih pitanja, kontaktirajte sa Službom za korisnike ili Tehničkom podrškom tvrtke Stryker na 1-800-327-0770.

Opis proizvoda

Sustav **Performance-LOAD** predstavlja ručni pričvršćivač kreveta dizajniran da osigura kompatibilne krevete za ambulantno vozilo u vozilima za prijevoz pacijenata u drumskom saobraćaju i omogućiti ukrcavanje i iskrcavanje kompatibilnih kreveta u ambulantno vozilo i iz ambulantnog vozila.

Kada je kompatibilni krevet osiguran u položaju za prijevoz, sustav **Performance-LOAD** može bežičnim putem napuniti modele kompatibilnih kreveta za ambulantno vozilo zahvaljujući opciji za induktivno (bežično) punjenje. U slučaju gubitka punjenja sustav **Performance-LOAD** ostaje funkcionalan za ukrcavanje kreveta u vozilo, osiguranje u njemu i iskrcavanje kreveta iz vozila.

Indikacije za uporabu

Sustav **Performance-LOAD** namijenjen je za vođenje ukrcavanja i iskrcavanja kompatibilnog kreveta za ambulantno vozilo (nosila s kotačima) u i iz transportnog vozila u drumskom saobraćaju i osiguranje pričvršćenog položaja kreveta za ambulantno vozilo za vrijeme prijevoza, pružajući i izbornu induktivnu (bežičnu) platformu za kompatibilne krevete za ambulantna vozila.

Kliničke koristi

Krevet: transport pacijenta

Učvršćivač: potporni krevet za transport

Sustav kreveta i učvršćivača: potpora i transport pacijenta

Predviđen rok trajanja

Sustav **Performance-LOAD** ima očekivani rok trajanja od sedam godina u normalnim uvjetima uporabe i uz odgovarajuće redovito održavanje.

Odlaganje u otpad/recikliranje

Uvijek se pridržavajte važećih lokalnih preporuka i/ili propisa o zaštiti okoliša u vezi s rizicima povezanim s recikliranjem ili odlaganjem u otpad opreme na kraju vijeka trajanja.

Kontraindikacije

Nema poznatih.

Specifikacije

Dužina	70 inča	178 cm
Širina	19 inča	48 cm
Visina	6 inča	15 cm
Težina sklopa podne ploče	16,5 lb	7,5 kg
Težina sklopa pričvršćivača	46 lb	21 kg
Minimalan broj rukovatelja potreban za ukrcavanje/iskrcavanje kreveta s pacijentom	2	
Minimalan broj rukovatelja potreban za ukrcavanje/iskrcavanje praznog kreveta	1	
Preporučena utovarna visina	22 inča do 36 inča	56 cm do 91 cm
Zahtjevi za električnu instalaciju - induktivno (bežično) punjenje (izborno)	12,8 V DC – 15,6 V DC, osigurač/automatski prekidač od 15 A, 2 provodna kabela 10 AWG	
Standardi	KKK-A-1822F S induktivnim (bežičnim) punjenjem: IEC 60601-1 Izdanje 3.0, IEC 60601-1 Izdanje 3.1, IEC 60601-1-2 Izdanje 3.0, IEC 60601-1-2 Izdanje 4.0, IEC 60601-1-12 Izdanje 1.0, ANSI/AAMI ES60601-1: 2005/(R)2012, CSA-C22.2 br. 60601-1 (2014) Za standarde koji zahtijevaju posebne opcije pogledajte <i>Standardni s potrebnim opcijama</i> (stranica 6).	

Tvrtka Stryker zadržava pravo izmjene specifikacija bez obavijesti. Postupak prijave patenta u tijeku.

Žuto-crna shema boja vlasnički je zaštitni znak tvrtke Stryker Corporation.

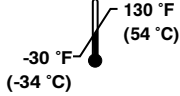
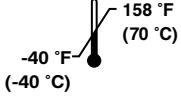
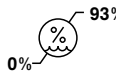
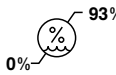
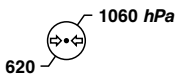
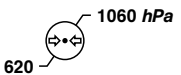
Uvjeti okruženja	Tijekom rada	Tijekom skladištenja i prijevoza
Temperatura		
Relativna vlažnost		
Atmosferski tlak		

OPREZ

- Korištenje dodatne opreme i kabela koji nisu navedeni, izuzev kabela koje tvrtka Stryker prodaje kao zamjenske dijelove za unutrašnje komponente, može dovesti do pojačanog zračenja ili smanjene otpornosti sustava **Performance-LOAD**.
- Nemojte koristiti sustav **Performance-LOAD** i krevet **Power-PRO** uz ili na drugoj opremi. Ako je uporedna ili uporaba u nizu neophodna, promatrajte sustav **Performance-LOAD** kako biste provjerili radi li normalno u konfiguraciji gdje će se koristiti.

- Nemojte koristiti radiokomunikacijsku opremu (uključujući i periferne uređaje poput antenskih kabela i vanjskih antena) na udaljenosti bližoj od 30 cm (12 inča) od bilo kojeg dijela sustava **Performance-LOAD**, uključujući i kabele koje je naveo proizvođač. Inače, može doći do narušavanja radnih značajki ove opreme.
- Emisijske značajke ove opreme čine ju pogodnom za uporabu u industrijskim područjima i bolnicama (CISPR 11, klasa A). Ova oprema proizvodi, koristi i može zračiti radiofrekvencijsku energiju i, ako nije ugrađena i korištena u skladu s uputama za uporabu, može uzrokovati štetnu interferenciju za radiokomunikacije. Rad ove opreme u stambenom području (za koje su obično nužne CISPR 11, klasa B) vjerojatno će uzrokovati štetnu interferenciju, pri čemu će korisnik morati da ukloni interferenciju o svom trošku. U slučaju interferencije promijenite položaj ili orijentaciju sustava **Performance-LOAD** ili proizvoda koji izaziva interferenciju.

Standardni s potrebnim opcijama

Radi sukladnosti sa standardima morate koristiti sustav **Performance-LOAD** sa sljedećim kompatibilnim krevetima. Za više informacija pogledajte priručnik za uporabu vašeg modela kreveta.

Napomena - Kompatibilni krevet je ukrcan u sustav **Performance-LOAD** u električnom režimu za testiranje sudara.

Standard	Modeli kompatibilnih kreveta sustava Performance-LOAD
SAE J3027	6506, 6086
Važeće odredbe BS EN 1789:2007 +A2:2014 i AS/NZS-4535:1999	6506

Ilustracija proizvoda

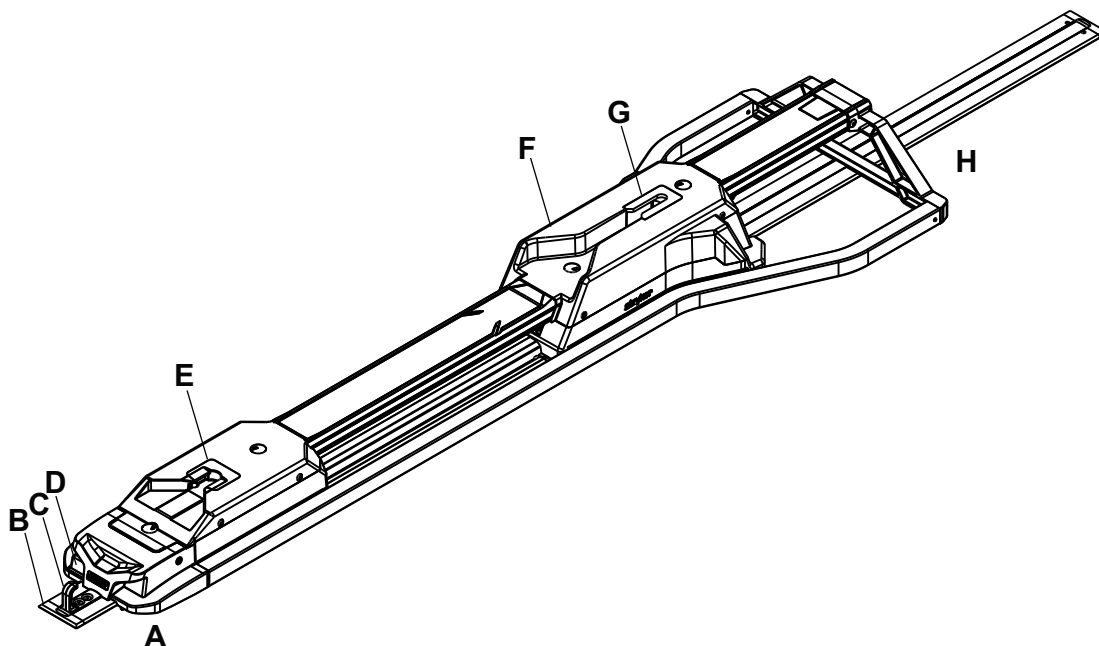

A	Donji kraj
B	Podna ploča
C	Sigurnosna kuka
D	Gumb za otpuštanje

E	Sučelje donjeg kraja
F	Pričvršćivač kreveta
G	Sučelje gornjeg kraja
H	Gornji kraj

Podaci za kontakt

Kontaktirajte Službu za korisnike ili Tehničku podršku tvrtke Stryker na: 1-800-327-0770.

Stryker Medical
3800 E. Centre Avenue
Portage, MI 49002
SAD

Napomena - Korisnik i/ili pacijent mora prijaviti svaki težak incident povezan s proizvodom i proizvođaču i nadležnom tijelu europske države članice u kojoj je korisnik odnosno pacijent nastanjen.

Ako želite pogledati priručnik za korištenje ili održavanje na internetu, pogledajte <https://techweb.stryker.com/>.

Ako zovete Službu za korisnike ili Tehničku podršku tvrtke Stryker, pripremite serijski broj (A) kreveta tvrtke Stryker. U svakoj pisanoj komunikaciji navedite serijski broj.

Lokacija serijskog broja

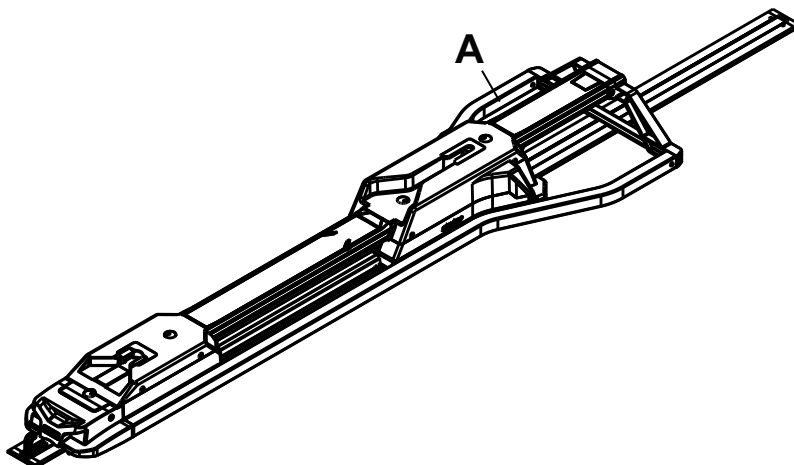

Slika 1 – Lokacija serijskog broja

Datum proizvodnje

Godina proizvodnje navedena je u prve četiri znamenke serijskog broja.

Postavljanje

Tijekom postavljanja otpakirajte kutije i provjerite rade li svi dijelovi pravilno. Uvjerite se da proizvod radi pravilno prije nego ga stavite u pogon.

Skinite svu ambalažu s proizvoda prije uporabe.

The condition of **Performance-LOAD** is the responsibility of the user. Have a qualified service person use the following list and the operation guide instructions to check **Performance-LOAD** functionality.

1. Potvrdite da je kontrolni popis za ugradnju popunjen (*Kontrolni popis za ugradnju* (stranica 23)).
2. Ako je treća strana popunila kontrolni popis za ugradnju, krajnji korisnik mora ponoviti popunjavanje kontrolnog popisa za ugradnju. Nemojte stavljati sustav **Performance-LOAD** u pogon ako ne možete popuniti kontrolni popis za ugradnju.

Kompatibilnost s krevetima

Model 6392 sustava **Performance-LOAD** tvrtke Stryker kompatibilan je s krevetima koji imaju opciju za kompatibilnost sa sustavom **Performance-LOAD**.

UPOZORENJE

- Sustav **Performance-LOAD** dizajniran je tako da je kompatibilan s krevetima **Performance-PRO XT**, **Power-PRO XT** i **Power-PRO IT** koji imaju opciju za kompatibilnost sa sustavom **Performance-LOAD**. Kada je opremljen opcijom za nesreće s velikim brojem žrtava, sustav **Performance-LOAD** možete koristiti sa standardnim utezima za većinu kreveta s okvirom u obliku slova X, ali sklop stezaljki za ogradu kreveta i utezi neophodni su za sve krevete bez opcije **Performance-LOAD**.
 - Odgovornost je rukovaoca kreveta da pazi da krevet koji se koristi s modelom 6392 sustava **Performance-LOAD** tvrtke Stryker jeste kompatibilan sa sustavom **Performance-LOAD**. Može doći do ozljede ako koristite krevet koji je nekompatibilan sa modelom 6392 sustava **Performance-LOAD** tvrtke Stryker.
-

Kreveti koji trenutno ispunjavaju ove specifikacije su:

- Model 6086 **Performance-PRO XT** with a **Performance-LOAD** option (factory installed) or compatibility kit (6086-700-007)
- Model 6506 **Power-PRO XT** with a **Performance-LOAD** option (factory installed) or compatibility kit (6506-700-002 or 6506-700-014)
- Model 6516 **Power-PRO IT** with a **Performance-LOAD** option (factory installed) or compatibility kit (6516-700-002)
- Model 6500 **Power-PRO XT** with a **Performance-LOAD** compatibility kit (6500-700-065 or 6500-700-066)

Ugradnja

Propis o kvaliteti sustava

UPOZORENJE

- Obavezno ugradite sustav pričvršćivača kreveta kako je opisano u ovom priručniku. Nepravilna ugradnja može dovesti do ozljede. U najmanju ruku se pobrinite da provjerite vašu konfiguraciju kako bi ispunjavala Standard 004 Statičko ispitivanje sustava držanja podnice (AMD-004) Nacionale udruge za kamionsku opremu/Odjeljenje proizvođača vozila hitne pomoći.
 - Poduzmite posebne mjere predostrožnosti u vezi s elektromagnetskom kompatibilnošću prilikom korištenja medicinske električne opreme. Sustav pričvršćivača kreveta ugradite i stavite u pogon u skladu sa informacijama o elektromagnetskoj kompatibilnosti u ovom priručniku. Prenosiva i mobilna radiokomunikacijska oprema može utjecati na funkciju sustava pričvršćivača kreveta.
-

Dio 21 Zbornika saveznih propisa (CFR) Američke uprave za hranu i lijekove (FDA) daje smjernice u pogledu ugradnje uređaja kao što je sustav pričvršćivača kreveta. Radi pridržavanja ovih saveznih propisa, za svaki uređaj se mora potvrditi da su ga ugradile obučene* osobe slijedeći kriterije provjere na kontrolnom popisu za ugradnju. Ovaj se dokument mora čuvati najmanje sedam godina za svaki serijski broj/ugradnju.

*Svaki objekt za ugradnju mora održavati vlastitu evidenciju obuke koja dokazuje da je instalater kvalificiran.

21 CFR 820.170 ugradnja

(a) Svaki proizvođač uređaja koji zahtijeva ugradnju mora utvrditi i održavati odgovarajuće upute za ugradnju i provjeru te, gdje je to potrebno, postupke testiranja. Upute i postupci moraju sadržavati smjernice za pravilnu ugradnju tako da uređaj nakon ugradnje kako je predviđeno. Proizvođač mora isporučiti upute i postupke s uređajem ili ih na drugi način učiniti dostupnim osobama koje ugrađuju uređaj.

(b) Osoba koja ugrađuje uređaj mora osigurati da se ugradnja, provjera i svo potrebno testiranje obavi u skladu s uputama i postupcima proizvođača te mora dokumentirati provjeru i rezultate svih testova radi dokazivanja pravilne ugradnje.

Ugradnja podne ploče

Ugradite univerzalnu podnu ploču tvrtke Stryker u odjeljak za pacijenta u vozilu prije nego što ugradite sustav pričvršćivača kreveta. Za upute pogledajte priručnik za ugradnju globalne podne ploče Stryker (6390-009-020).

Kontrolni popis kompleta sklopa Performance-LOAD

Provjerite imate li sve potrebne komponente za ugradnju sustava Performance-LOAD.

Komponente kompleta sklopa sustava Performance-LOAD (6392-001-014)

- | | |
|--|---|
| (2) Bitva (6392-001-400) | (4) Podloška lokatora bitve (6392-001-401) |
| (4) vijak s ravnom glavom (0001-194-000) | (1) Sklop središnjeg poklopca (6392-001-011) |
| | <ul style="list-style-type: none">• (1) Šesterokutni ključ (0057-011-000)• (1) Pokrov podne ploče (6392-001-403)• (1) Nastavak alata za uklanjanje (6392-001-406) |

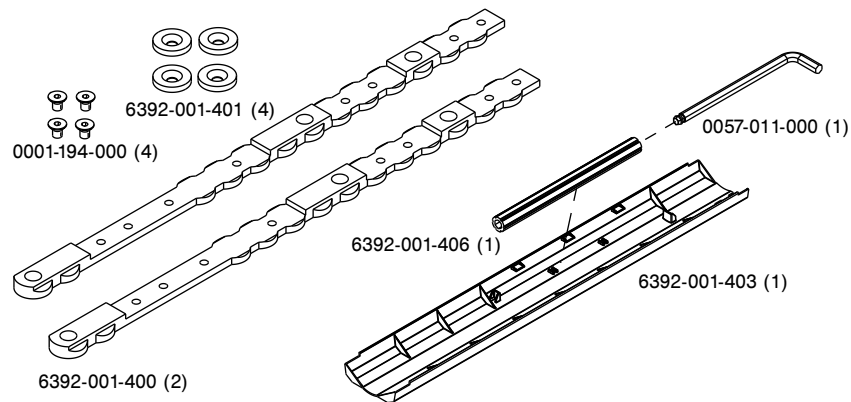

Slika 2 – Komponente kompleta sklopa sustava Performance-LOAD

Napomena - Držite šesterokutni ključ i nastavak alata za uklanjanje (Slika 3) unutar sklopa središnjeg prostora, tako da imate pristup tom alatu kada ste *Brzo uklanjanje sustava Performance-LOAD* (stranica 24).

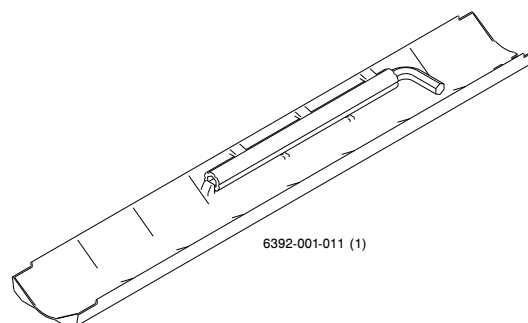

Slika 3 – Šesterokutni ključ i nastavak alata za uklanjanje

Odabir gdje ugraditi sustav Performance-LOAD

Slijedite korake kako biste odredili mjesto i orijentaciju bitvi i podloške:

1. Odaberite udaljenost između praga i kreveta (A) (Slika 4).
Ovdje zabilježite udaljenost: _____
2. Uz pomoć tablice u nastavku odaberite odjeljak na temelju udaljenosti između praga i kreveta (A).
Ovdje zabilježite odjeljak: _____
3. Prijeđite na odgovarajući odjeljak za ugradnju bitvi.

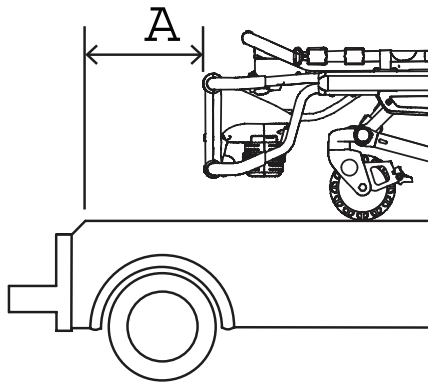

Slika 4 – Udaljenost od praga do kreveta (A)

Udaljenost od praga do kreveta (A)	Odjeljak
(5 inča) 13 cm	Odjeljak A (stranica 12)
6 inča 15 cm	Odjeljak B (stranica 12)
7 inča 18 cm	Odjeljak C (stranica 12)
(8 inča) 20 cm	Odjeljak D (stranica 13)
(9 inča) 23 cm	Odjeljak E (stranica 13)
(10 inča) 25 cm	Odjeljak F (stranica 15)
(11 inča) 28 cm	Odjeljak G (stranica 15)
(12 inča) 30 cm	Odjeljak H (stranica 15)
(13 inča) 33 cm	Odjeljak I (stranica 16)
(14 inča) 36 cm	Odjeljak J (stranica 16)
(15 inča) 38 cm	Odjeljak K (stranica 16)
(16 inča) 41 cm	Odjeljak L (stranica 17)
(17 inča) 43 cm	Odjeljak M (stranica 17)
(18 inča) 46 cm	Odjeljak N (stranica 17)
19 inča 48 cm	Odjeljak O (stranica 18)
(20 inča) 51 cm	Odjeljak P (stranica 18)
(21 inča) 53 cm	Odjeljak Q (stranica 18)

Bitve možete umetnuti samo tamo gdje je naznačeno sa . Koristite suženi dio bitvi za poravnanje s podnom pločom, tako da upadnu. Obe bitve su jednake i moraju se ugraditi s ravnom stranom prema dolje. Obe dimenzije bitvi uzete su s kapice na kraju podne ploče.

1. Umetnite prvu bitvu (A) i gurnite je prema donjem kraju.
2. Umetnite drugu bitvu (B).

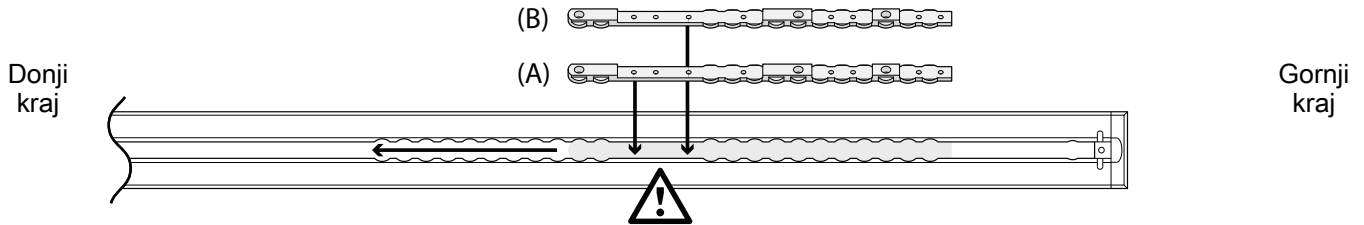

3. Odredite mjesta bitve (6392-001-400) i podloške lokatora bitve (6392-001-401) prema odjeljku u nastavku.
4. Šesterokutnim ključem od 5/32" postavite četiri vijka s ravnom glavom (0001-194-000) i četiri podloške lokatora bitve da biste učvrstili bitve. Pazite da ugradite dvije podloške lokatora bitve za svaku bitvu.
5. Prijedite na *Ugradnja sustava Performance-LOAD* (stranica 19).

Odjeljak A: (5 inča) 13 cm udaljenost od praga do kreveta

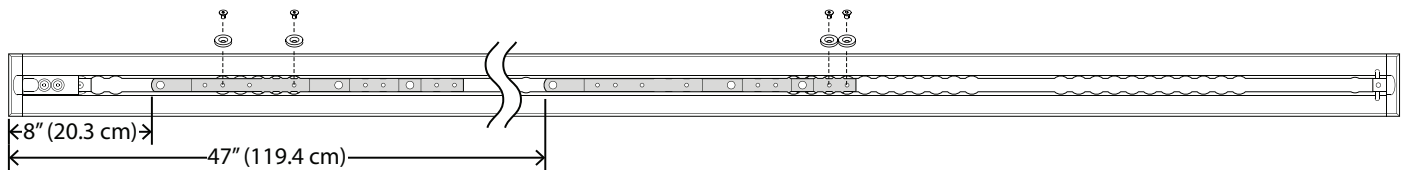

Odjeljak B: 6 inča 15 cm udaljenost od praga do kreveta

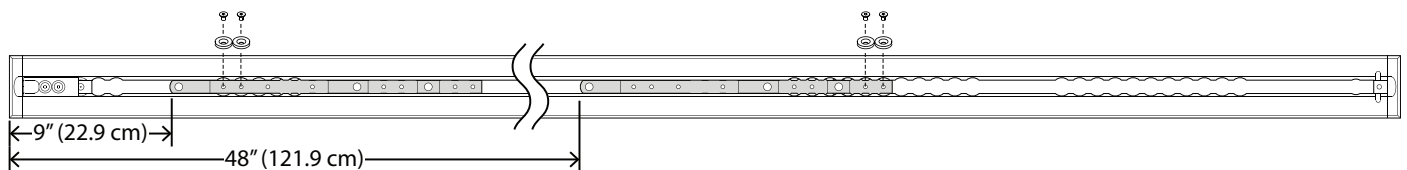

Odjeljak C: 7 inča 18 cm udaljenost od praga do kreveta

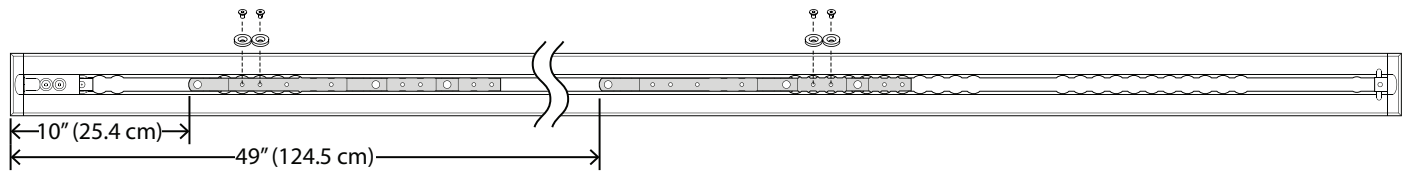

Bitve možete umetnuti samo tamo gdje je naznačeno sa . Koristite suženi dio bitvi za poravnanje s podnom pločom, tako da upadnu. Obe bitve su jednake i moraju se ugraditi s ravnom stranom prema dolje. Obe dimenzije bitvi uzete su s kapice na kraju podne ploče.

1. Umetnite prvu bitvu (A) i gurnite je prema donjem kraju.
2. Umetnite drugu bitvu (B).

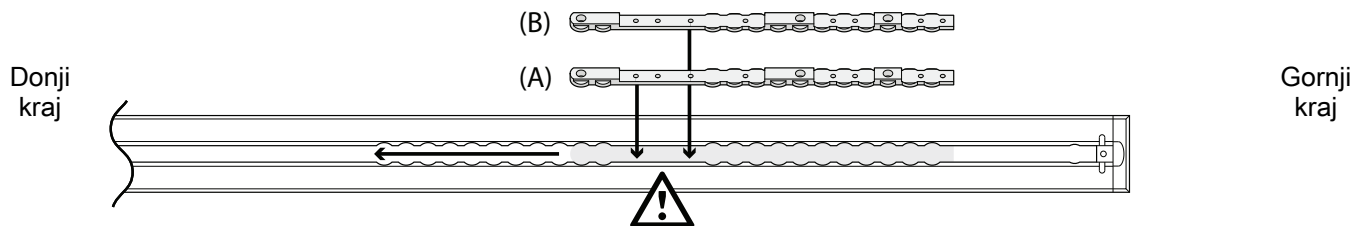

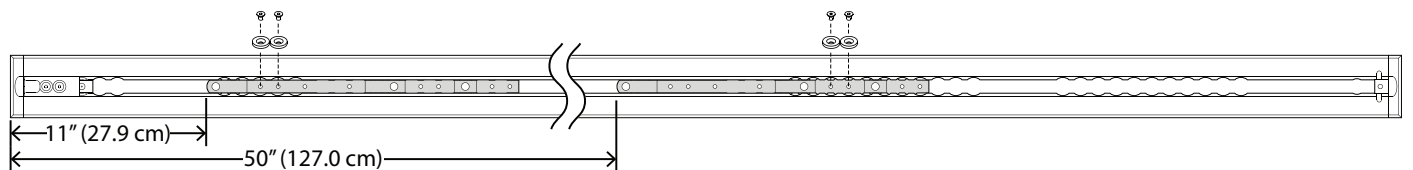

3. Odredite mjesta bitve (6392-001-400) i podloške lokatora bitve (6392-001-401) prema odjeljku u nastavku.
4. Šesterokutnim ključem od 5/32" postavite četiri vijka s ravnom glavom (0001-194-000) i četiri podloške lokatora bitve da biste učvrstili bitve. Pazite da ugradite dvije podloške lokatora bitve za svaku bitvu.
5. Prijedite na *Ugradnja sustava Performance-LOAD* (stranica 19).

Odjeljak D: (8 inča) 20 cm udaljenost od praga do kreveta

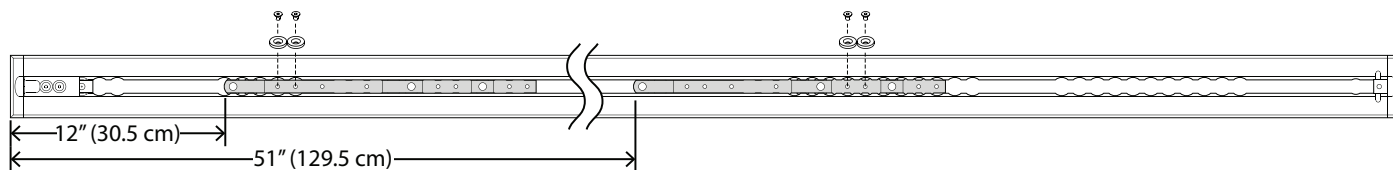

Odjeljak E: (9 inča) 23 cm udaljenost od praga do kreveta



Bitve možete umetnuti samo tamo gdje je naznačeno sa . Koristite suženi dio bitvi za poravnanje s podnom pločom, tako da upadnu. Obe bitve su jednake i moraju se ugraditi s ravnom stranom prema dolje. Obe dimenzije bitvi uzete su s kapice na kraju podne ploče.

1. Umetnite prvu bitvu (A) i gurnite je prema donjem kraju.
2. Umetnite drugu bitvu (B).

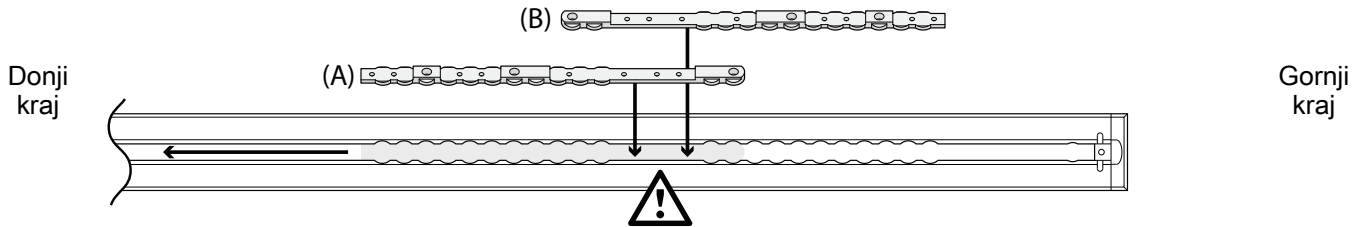

3. Odredite mjesta bitve (6392-001-400) i podloške lokatora bitve (6392-001-401) prema odjeljku u nastavku.
4. Šesterokutnim ključem od 5/32" postavite četiri vijka s ravnom glavom (0001-194-000) i četiri podloške lokatora bitve da biste učvrstili bitve. Pazite da ugradite dvije podloške lokatora bitve za svaku bitvu.
5. Prijedite na *Ugradnja sustava Performance-LOAD* (stranica 19).

Odjeljak F: (10 inča) 25 cm udaljenost od praga do kreveta

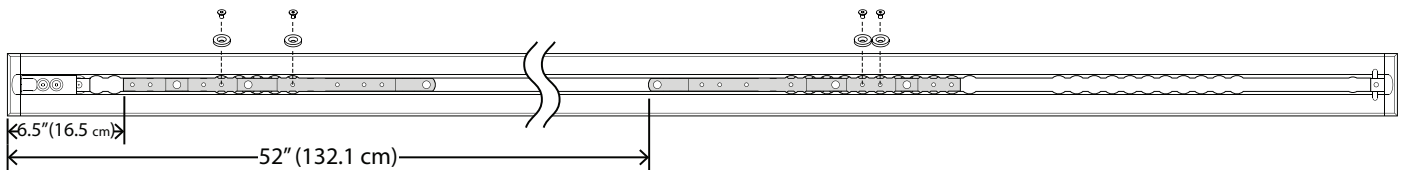

Odjeljak G: (11 inča) 28 cm udaljenost od praga do kreveta

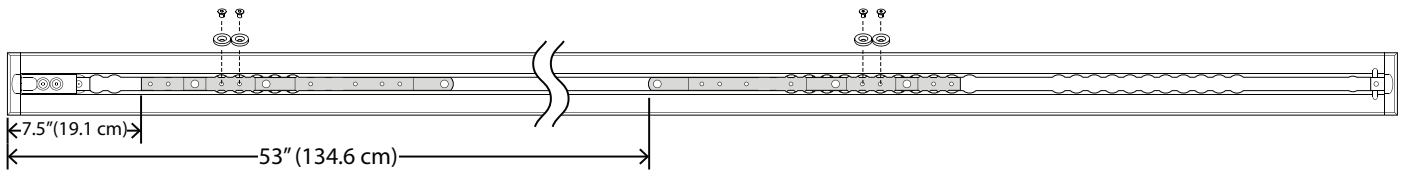

Odjeljak H: (12 inča) 30 cm udaljenost od praga do kreveta

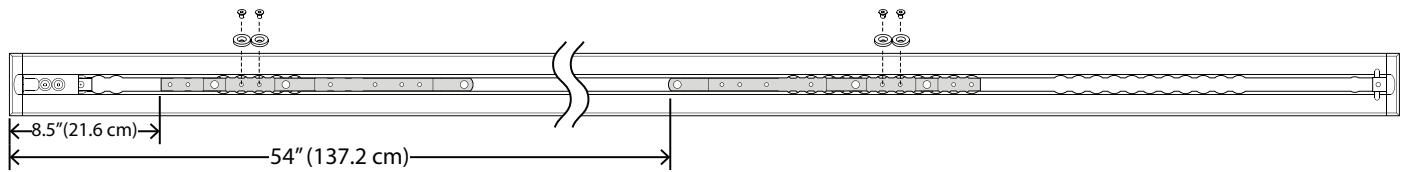

Bitve možete umetnuti samo tamo gdje je naznačeno sa . Koristite suženi dio bitvi za poravnanje s podnom pločom, tako da upadnu. Obe bitve su jednake i moraju se ugraditi s ravnom stranom prema dolje. Obe dimenzije bitvi uzete su s kapice na kraju podne ploče.

1. Umetnite prvu bitvu (A) i gurnite je prema donjem kraju.
2. Umetnite drugu bitvu (B).

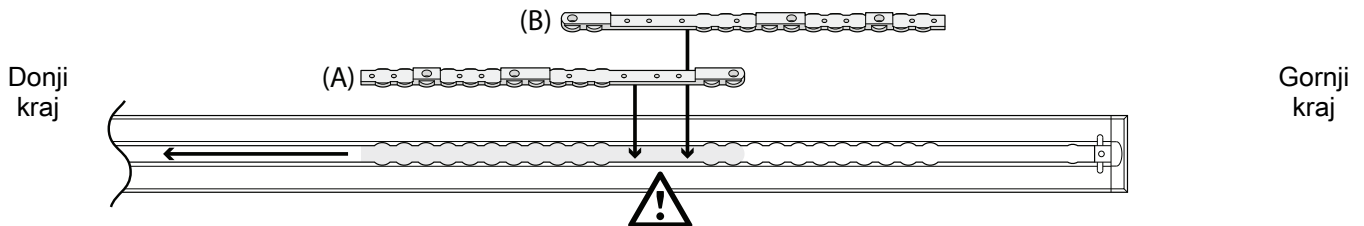

3. Odredite mjesta bitve (6392-001-400) i podloške lokatora bitve (6392-001-401) prema odjeljku u nastavku.
4. Šesterokutnim ključem od 5/32" postavite četiri vijka s ravnom glavom (0001-194-000) i četiri podloške lokatora bitve da biste učvrstili bitve. Pazite da ugradite dvije podloške lokatora bitve za svaku bitvu.
5. Prijedite na *Ugradnja sustava Performance-LOAD* (stranica 19).

Odjeljak I: (13 inča) 33 cm udaljenost od praga do kreveta

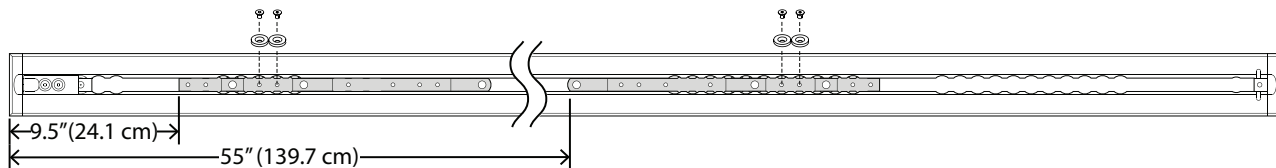

Odjeljak J: (14 inča) 36 cm udaljenost od praga do kreveta

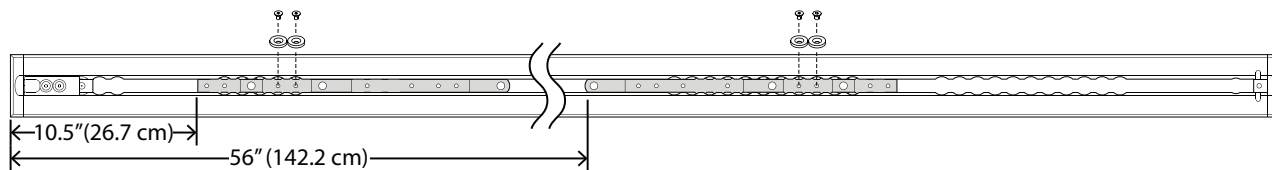

Odjeljak K: (15 inča) 38 cm udaljenost od praga do kreveta

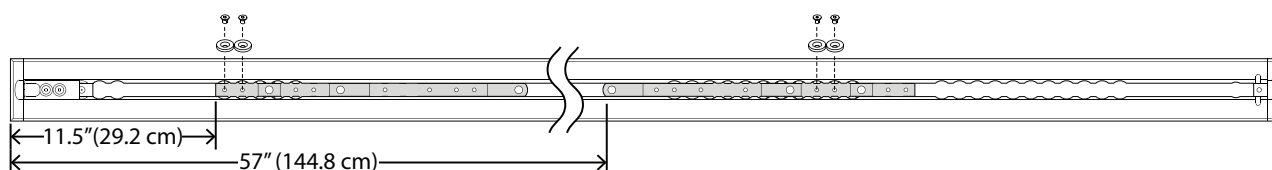

Bitve možete umetnuti samo tamo gdje je naznačeno sa . Koristite suženi dio bitvi za poravnanje s podnom pločom, tako da upadnu. Obe bitve su jednake i moraju se ugraditi s ravnom stranom prema dolje. Obe dimenzije bitvi uzete su s kapice na kraju podne ploče.

1. Umetnite prvu bitvu (A) i gurnite je prema donjem kraju.
2. Umetnite drugu bitvu (B).

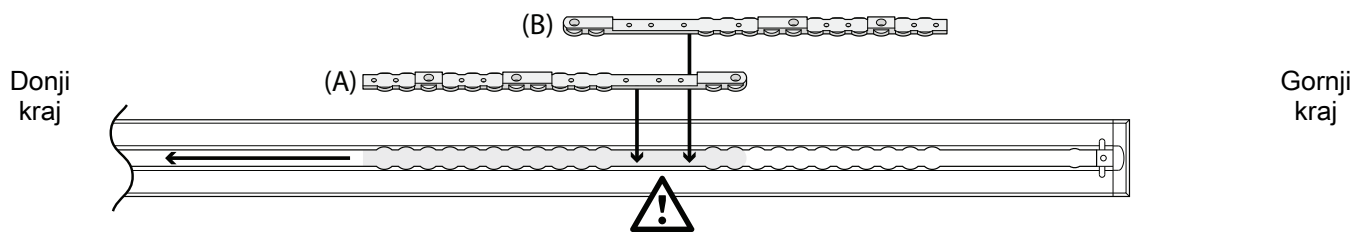

3. Odredite mjesta bitve (6392-001-400) i podloške lokatora bitve (6392-001-401) prema odjeljku u nastavku.
4. Šesterokutnim ključem od 5/32" postavite četiri vijka s ravnom glavom (0001-194-000) i četiri podloške lokatora bitve da biste učvrstili bitve. Pazite da ugradite dvije podloške lokatora bitve za svaku bitvu.
5. Prijedite na *Ugradnja sustava Performance-LOAD* (stranica 19).

Odjeljak L: (16 inča) 41 cm udaljenost od praga do kreveta

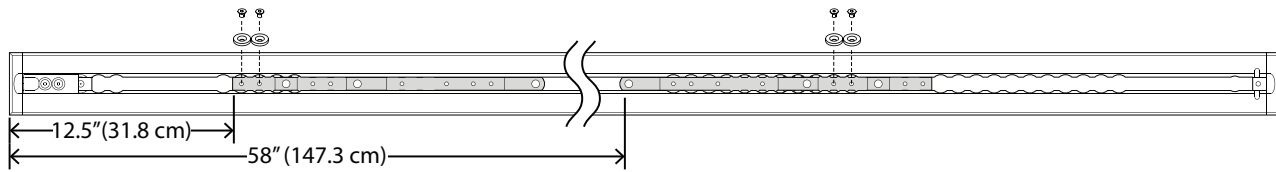

Odjeljak M: (17 inča) 43 cm udaljenost od praga do kreveta

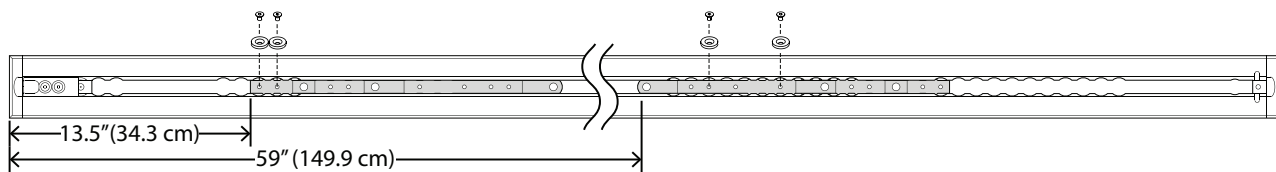

Odjeljak N: (18 inča) 46 cm udaljenost od praga do kreveta

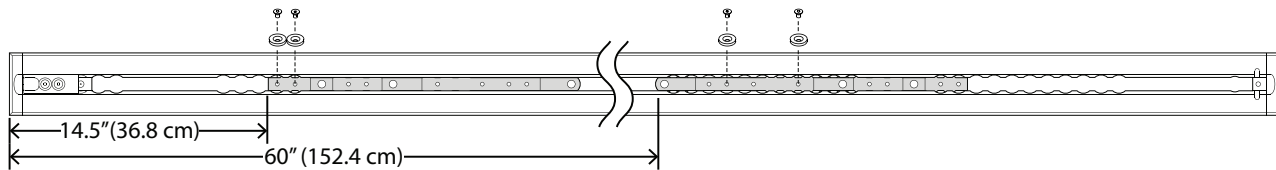

Bitve možete umetnuti samo tamo gdje je naznačeno sa . Koristite suženi dio bitvi za poravnanje s podnom pločom, tako da upadnu. Obe bitve su jednake i moraju se ugraditi s ravnom stranom prema dolje. Obe dimenzije bitvi uzete su s kapice na kraju podne ploče.

1. Umetnite prvu bitvu (A) i gurnite je prema donjem kraju.
2. Umetnite drugu bitvu (B).

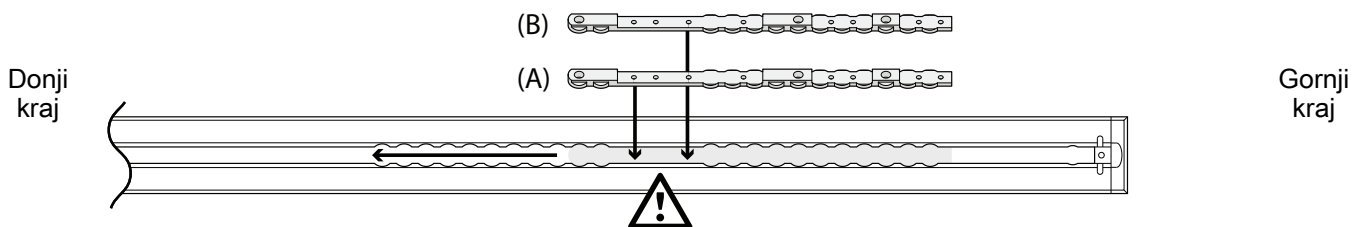

3. Odredite mjesta bitve (6392-001-400) i podloške lokatora bitve (6392-001-401) prema odjeljku u nastavku.

4. Šesterokutnim ključem od 5/32" postavite četiri vijka s ravnom glavom (0001-194-000) i četiri podloške lokatora bitve da biste učvrstili bitve. Pazite da ugradite dvije podloške lokatora bitve za svaku bitvu.
5. Prijedite na *Ugradnja sustava Performance-LOAD* (stranica 19).

odjeljak O: 19 inča 48 cm udaljenost između praga i kreveta

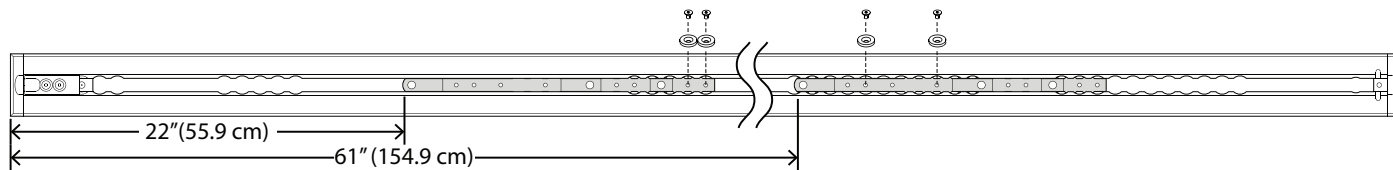

odjeljak P: (20 inča) 51 cm udaljenost između praga i kreveta

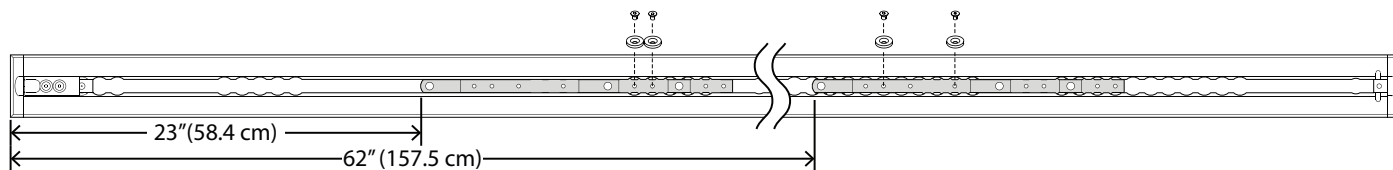

odjeljak Q: (21 inča) 53 cm udaljenost između praga i kreveta

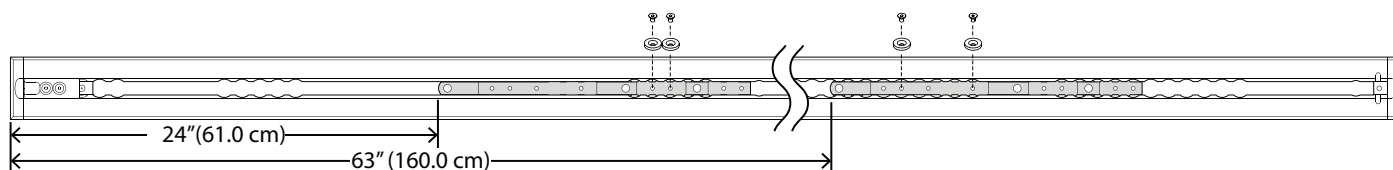

Ugradnja sustava Performance-LOAD

Potreban alat:

Pila

Odvijač s ravnim vrhom

Ključ od 3/8" (ft-lb) > 60 ft-lb

Gumeni čekić

Šesterokutni ključ od 3/8" (duljine najmanje 13,7 cm (5-3/8 inča))

Silikon

Postupak:

1. Pažljivo postavite **Performance-LOAD** na vrh sklopa podne ploče. Poravnajte dva vijka na gornjem kraju s dva otvora u bitvi kao što je prikazano u Slika 5.

Poravnanje

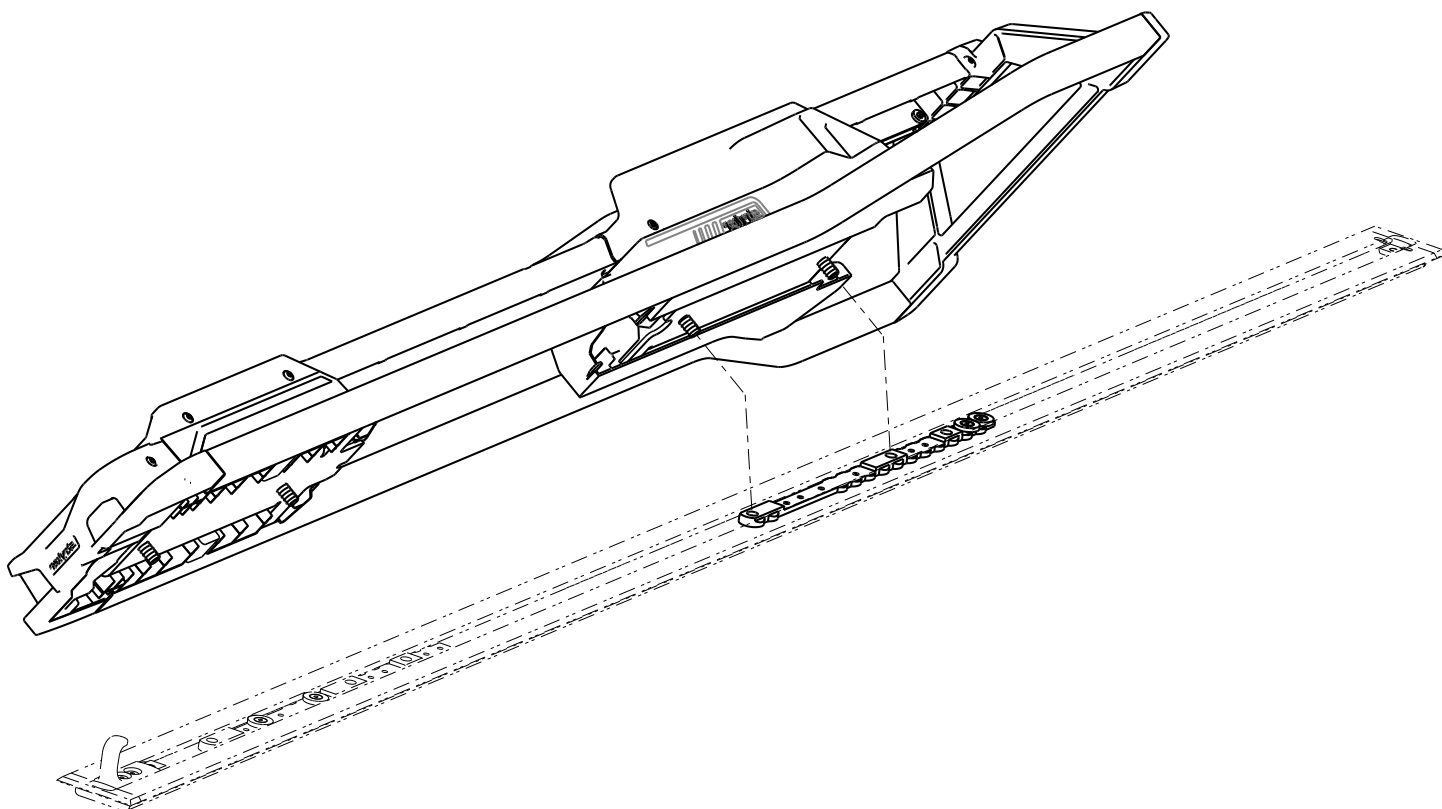

Slika 5 – Performance-LOAD

2. Ako ne planirate ugraditi pokrove podne ploče, pređite na korak 6.
3. Za instaliranje pokrova podne ploče izmjerite izloženi utor na gornjem i donjem kraju podne ploče radi prilagođavanja pokrova podne ploče, što je uključeno u komplet sklopa podne ploče (6390-009-020). Pogledajte *Ugradnja podne ploče* (stranica 10).

Napomena - Preporučuje se da dodate još (1 inč) 2,5 cm pokrovu podne ploče na donjem kraju kako biste omogućili preklapanje sa **Performance-LOAD**.

4. Pilom odrežite dva komada pokrova podne ploče da bi odgovarali izmjerenoj dužini na oba kraja. Pokrov podne ploče ne prekriva bitvu. Da biste pokrili bitvu, odrežite ili uklonite okomite jezičke na mjestima gdje mogu dodirivati bitvu (Slika 6).



Slika 6 – Odrežite pokrove podne ploče.

5. Gumenim čekićem utisnite svaki pokrov podne ploče u podnu ploču (strana s kukom prva).

Napomena - Da izvadite pokrov podne ploče koristite odvijač s ravnim vrhom na strani pokrova s izdignutim rubom.

6. Ukoliko vaš sustav nije opremljen induktivnim (bežičnim) punjenjem, prijedite na 12. korak.
7. Ukoliko je vaš sustav opremljen induktivnim (bežičnim) punjenjem, slijedite korake 8-11.
8. Položite višak žice u utor podne ploče. Poravnajte četiri rupe s rupama za pričvršćivanje u bitvama.

OPREZ - Uvijek položite žicu unutar utora podne ploče kako sklop pričvršćivača ne bi stezao žicu prilikom ugradnje sklopa pričvršćivača.

9. Spojite crvenu i crnu žicu sklopa pričvršćivača na kabel koji povezuje sidro i vozilo (6390-001-135). Spojite crvenu žicu sklopa pričvršćivača s crvenom žicom na kabelu koji povezuje sidro i vozilo. Spojite crnu žicu sklopa pričvršćivača s crnom žicom na kabelu koji povezuje sidro i vozilo. Višak žice ugurajte kroz električnu gumenu uvodnicu.

Napomena - Ukoliko ste ranije ugradili podnu ploču bez kabela koji povezuje sidro i vozilo, izmjerite ili 7,6 cm ili 17,8 cm prema gornjem kraju od A položaja lokatora (Slika 7). Označite mjesto u sredini kanala. To će biti mjesto vaše strujne utičnice. Pogledajte odjeljak „Ugradnja podne ploče” (6390-009-020) u vezi uputa za postavljanje električne instalacije.

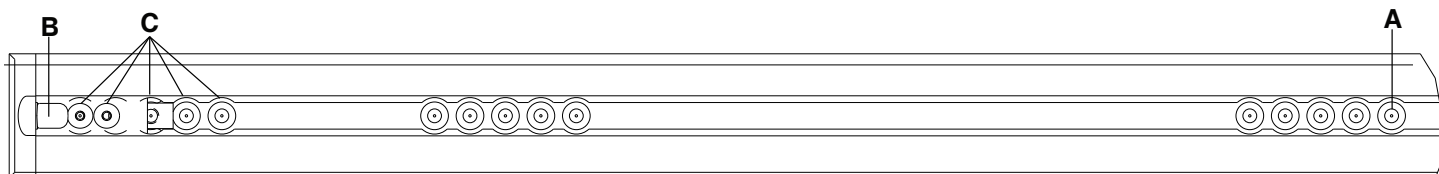

Slika 7 – Položaj lokatora podne ploče - donji kraj

Napomena - Sigurnosna kuka (B) i dodatna mjesta rupa za ugradnju (C) prikazani su samo kao podsjetnik (Slika 7). Ne koristite se za ugradnju sustava **Performance-LOAD**.

10. Postavite priključke u utor podne ploče.
11. Nanesite silikon na električnu gumenu uvodnicu da potpuno zatvorite električni prolaz.

UPOZORENJE - Uvijek zatvorite sve rupe prema vanjskoj strani vozila kako ispušni plinovi ne bi dospjeli u odjeljak za pacijenta u vozilu.

12. Napravite poluokret okretnih kapica (A) kako biste pristupili priloženim vijcima podne ploče koji se nalaze ispod kapica (Slika 8).

Napomena - Nemojte čvrsto zategnuti vijke podne ploče dok se sva četiri vijka ne poravnaju i postave.

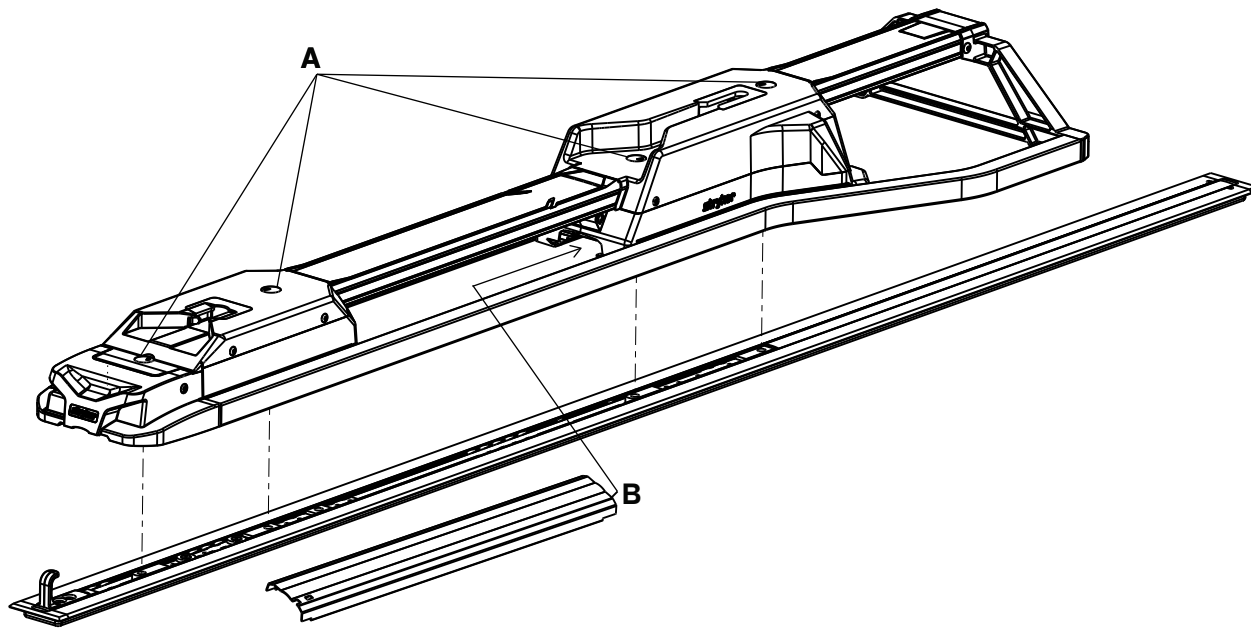

Slika 8 – Zategnite pričvršćivač.

13. Šesterokutnim ključem od 3/8" postavite priloženi vijak podne ploče, koji je najbliži gornjem kraju.
14. Šesterokutnim ključem od 3/8" postavite ostala tri priložena vijka podne ploče (A) u dve bitve(Slika 8).
15. Moment ključem zategnite svaki vijak podne ploče do 81 ± 14 Nm (60 ± 10 ft-lb).

UPOZORENJE - Uvijek pazite da pritegnete sva četiri vijka podne ploče do preporučenog momenta.

16. Zatvorite okretne kapice.
17. Ubacite nenazubljenu stranu sklopa središnjeg poklopca (6392-001-011) (B) u otvor u kućištu gornjeg kraja (Slika 8).
18. Spustite sklop središnjeg poklopca kako biste poravnali s podnom pločom.
19. Gurnite sklop središnjeg poklopca u otvor u kućištu donjeg kraja.
20. Nastavite gurati sklop središnjeg poklopca prema donjem kraju sve dok osovina ne prođe kroz utor.
21. Popunite *Kontrolni popis za ugradnju* (stranica 23).

Kontrolni popis za ugradnju

Slijedite ovaj kontrolni popis uz krevete **Power-Pro** (modeli 6500, 6506, 6516) kompatibilne sa sustavom **Performance-LOAD** ili uz krevet **Performance-PRO** (model 6086).

- _____ Pazite da nijedna komponenta ne ostane neiskorištena nakon ugradnje. Sustav **Performance-LOAD** ne isporučuje se ni sa kakvim dodatnim komponentama. Ako je nakon ugradnje ostala bilo koja neiskorištena komponenta, nazovite servis tvrtke Stryker.
- _____ Uz pomoć momentnog ključa provjerite jesu li sva četiri priložena vijka podne ploče (A) pritegnuti na 81+/-14 Nm. (Slika 8).
- _____ Vizualno provjerite jesu li sve matice i svi vijci valjano pritegnuti i da nema znakova da pričvršćivači izviruju ili nedostaju.
- _____ Podignite odbojnik vozila u podignuti položaj, ako je ugrađen.
- _____ Ukrcajte krevet kompatibilan sa sustavom **Performance-LOAD** u sustav **Performance-LOAD**.
- _____ Provjerite da li igla na gornjem kraju kreveta slobodno klizi u sučelje gornjeg kraja kreveta. Ako ne klizi, nazovite servis tvrtke Stryker.
- _____ Provjerite je li krevet zakočen u sustavu **Performance-LOAD** tako što ćete snažno povući donji kraj kreveta s jedne strane na drugu.
- _____ Pritisnite gumb za otpuštanje na donjem kraju sustava **Performance-LOAD** i gurnite prema gornjem kraju kreveta kako biste otključali pričvršćivač. Povucite da izvadite krevet iz odjeljka za pacijenta u vozilu. Provjerite je li krevet otpušten.
- _____ Za ambulantna vozila tipa II ili ako je simetrala kreveta udaljena 17-1/2 in. (44,5 cm) od zida vozila, provjerite je li ugrađen izborni sklop (6390-027-000) vodilice za kotače. Označite s „Nije primjenjivo” ako vodilica za kotače nije potrebna.
- _____ Ako je opremljen induktivnim (bežičnim) punjenjem, instalirajte ispražnjenu bateriju kreveta u kompatibilni krevet **Power-PRO** sustava **Performance-LOAD** te ukrcajte krevet u sustav **Performance-LOAD**. Provjerite da li LED pokazivač baterije kreveta trepće zeleno kako bi pokazao da je punjenje u tijeku.

Serijski broj proizvoda:			
Ugradio:		Datum:	
Pregledao:		Datum:	

Napomena - Primjerak ove evidencije čuvajte najmanje sedam godina.

Tijekom rada

Smjernice za rad

UPOZORENJE

- Uvijek provjerite funkcionalnost sustava **Performance-LOAD** prije uporabe. Kvar može dovesti do ozljede pacijenta ili rukovatelja.
- Uvijek budite oprezni kada se krećete u odjeljku za pacijenta u vozilu da se ne biste sapleli o sustav **Performance-LOAD**.
- Uvijek budite oprezni kada koristite sustav **Performance-LOAD** u nepovoljnim vremenskim uvjetima (npr. kiša, led, snijeg).
- Krevet ili sustav **Performance-LOAD** koristite samo kada je svo osoblje udaljeno od mehanizama. Zaplitanje u mehanizme pogonjenog kreveta ili sustava **Performance-LOAD** može uzrokovati ozbiljne ozljede.
- Uvijek vježbajte ukrcavanje i iskrcavanje kreveta sa sustavom **Performance-LOAD** dok potpuno ne savladate proizvod. Nepravilna uporaba može uzrokovati ozljede.
- Ne dozvoljavajte neobučenom osoblju da pomaže u korištenju sustava **Performance-LOAD**. Neobučeni tehničari/osoblje mogu uzrokovati ozljedu pacijenta ili vlastitu ozljedu.
- Uvijek koristite obje ruke prilikom rukovanja krevetom. Sustav **Performance-LOAD** je samo pomoćni uređaj. Procijenite svaku situaciju da biste odredili kako rasporediti i podignuti teret koji prevozite.
- Uvijek mora biti dovoljno rukovatelja da se mogu nositi sa silama koje su potrebne za ukrcavanje i iskrcavanje tereta preko 400 lb (181 kg). Radi bolje sigurnosti rukovatelji uvijek trebaju vršiti ukrcavanje ili iskrcavanje na ravnim površinama. Za visine platforme vozila od 36 inča (91 cm) može biti potrebno ručno iskrcavanje.
- Uvijek izbjegavajte ekstremne kutove parkiranja.

- Provjerite funkcionira li sustav **Performance-LOAD** pravilno prije početka svake smjene.
- Po mogućnosti koristite sustav **Performance-LOAD** kad je vozilo na ravnoj površini.
- Ako ne možete iskrcati krevet s pacijentom iz odjeljka za pacijenta u vozilu, pacijenta iznesite na nosilima.

Brzo uklanjanje sustava Performance-LOAD

Možete koristiti dostavljene alate za brzo uklanjanje sustava **Performance-LOAD** iz odjeljka za pacijenta u vozilu, ako je potrebno.

Za brzo uklanjanje sustava **Performance-LOAD**:

1. Uklonite sklop središnjeg poklopca (6390-001-011) s kućišta gornjeg kraja.
2. Uklonite šesterokutni odvijač i nastavak alata za uklanjanje iz sklopa središnjeg poklopca (Slika 9).

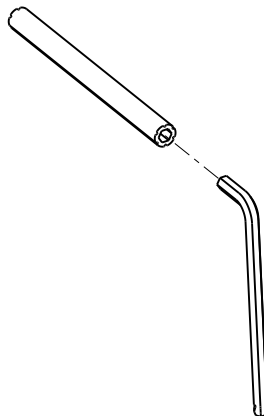

Slika 9 – Šesterokutni ključ i nastavak alata za uklanjanje

3. Napravite poluokret okretnih kapica kako biste imali pristup priloženim vijcima podne ploče koji se nalaze ispod kapica

4. Umetnite mali kraj šesterokutnog odvijača (0057-011-000) u nastavak alata za uklanjanje (6392-001-406) da biste olabavili četiri vijka.

Napomena - Ne možete ukloniti četiri vijka podne ploče jer se nalaze unutar sustava **Performance-LOAD**.

5. Pažljivo uklonite sklop pričvršćivača sa sklopa podne ploče.
6. Ako je sustav opremljen induktivnim (bežičnim) punjenjem, odspojite crvenu žicu od crvene žice i crnu žicu od crne žice kako biste odspojili sklop pričvršćivača od kabela koji povezuje sidro i vozilo.

Za ponovnu ugradnju pogledajte *Ugradnja sustava Performance-LOAD* (stranica 19).

Provjera razine napunjenosti baterije

Pomoću LED pokazivača baterije kreveta provjerite razinu napunjenosti **SMRT Pak** baterije. Napunjena **SMRT Pak** baterija, u radnom stanju, dovoljna je za 25 poziva s pacijentom od 250 funti (113 kg) (stvarni rezultati mogu varirati). Sustav **Power-PRO** od 24 V DC i **SMRT Pak** baterija imaju nazivnu električnu energiju od 2,4 Ah.

UPOZORENJE - Nemojte vaditi bateriju kad je krevet aktivan.

OPREZ - Uvijek napunite bateriju prije stavljanja proizvoda u pogon. Nenapunjena ili ispražnjena baterija može dovesti do slabih radnih značajki proizvoda.

Kako biste provjerili razinu napunjenosti baterije, pritisnite gumb za uvlačenje (-) na kontrolnom prekidaču kreveta da biste aktivirali LED pokazivač baterije kreveta. LED pokazivač baterije kreveta nalazi se na kontrolnom okviru na donjem kraju (prikazan kao simbol baterije).

- LED pokazivač svijetli zeleno kada baterija ima puni naboj ili dovoljni naboj.

Napomena - Za postizanje najboljih rezultata koristite **SMRT Pak** bateriju dok se LED pokazivač baterije ne promijeni sa zelene na trepćuću narančastu (boju jantara).

- LED pokazivač trepće narančasto (u boji jantara) kada je bateriju potrebno napuniti ili zamijeniti.

Napomena - LED pokazivač baterije kreveta ne mora početi treptati narančasto (u boji jantara) prije nego što izvadite i zamijenite **SMRT Pak** bateriju, no smatra se da je to najbolja praksa. **SMRT Pak** bateriju možete izvaditi i napuniti u bilo kojem trenutku.

- LED pokazivač svijetli narančasto da ukaže na pogrešku baterije.

Napomena

- Koristite samo baterije koje je odobrila tvrtka Stryker.
- Ako postoji, pogonjeni pričvršćivač kreveta automatski puni **SMRT Pak** bateriju. Automatsko punjenje se odvija kada zakočite krevet u pogonjeni pričvršćivač kreveta (nije potreban kabel ni priključci). LED pokazivač baterije na krevetu trepće zeleno na trenutak da naznači da se puni.
- Automatsko punjenje se javlja samo sa **SMRT Pak** baterijama.

Uporaba nenadograđenog kreveta s okvirom u obliku slova X za nesreće s velikim brojem žrtava

Možete koristiti neke nekompatibilne krevete, uključujući većinu kreveta s okvirom u obliku slova X, za nesreće s velikim brojem žrtava kada su opremljeni opcijom za nesreće s velikim brojem žrtava za sustav **Performance-LOAD** i ručnim pričvršćivačem za krevet marke Stryker.

Postupci ukrcavanja i iskrcavanja su slični uputama za ručno ukrcavanje i iskrcavanje kreveta.

Iskrcavanje kompatibilnog kreveta iz sustava Performance-LOAD

UPOZORENJE

- Krevet s pacijentom uvijek moraju ukrcavati u vozilo i iskrcavati iz vozila najmanje dva obučena rukovatelja.
 - Uvijek budite spremni držati cijelu težinu kreveta i pacijenta prilikom iskrcavanja kreveta iz odjeljka za pacijenta u vozilu.
 - Uvijek provjerite plahte, naslone ili krhotine koji se mogu uvući u prijevozne ili utovarne kotače kreveta.
 - Nemojte produljivati postolje kreveta dok je zakočen u sustavu **Performance-LOAD**.
-

1. Pritisnite i držite gumb za otpuštanje na donjem kraju sustava **Performance-LOAD** i gurnite krevet prema gornjem kraju odjeljka za pacijenta u vozilu za iskrcavanje na pričvršćivač.
2. Uхватite okvir kreveta na donjem kraju da izvučete krevet iz odjeljka za pacijenta u vozilu.

Za model 6500, model 6506 i model 6516 sa sustavom **Performance-LOAD**:

- Rukovatelj 1: Uхватite okvir kreveta za donji kraj. Držeći težinu kreveta, vodite i izvlačite krevet iz odjeljka za pacijenta u vozilu dok se sigurnosna kuka ne uhvati. Pritisnite i držite gumb za izvlačenje (+) na kontrolnom prekidaču kreveta da izvučete krevet dok kotači kreveta ne budu na tlu.
- Rukovatelj 2: Uхватite vanjsku ogradu da stabilizirate krevet. Oslobodite sigurnosnu kuku kad postolje bude potpuno izvučeno.

Za model 6086 sa sustavom **Performance-LOAD**:

- Rukovatelj 1: Uхватite okvir kreveta. Držeći težinu kreveta, vodite i izvlačite krevet iz odjeljka za pacijenta u vozilu dok se sigurnosna kuka ne uhvati.
- Rukovatelj 2: Uхватite okvir postolja na naznačenim mjestima, blago ga podignite, a zatim spustite u potpuno izvučeni položaj dok rukovatelj 1 stiska i drži ručno otpuštanje kreveta. Pazite da kotači kreveta budu na tlu.
- Rukovatelj 1 (donji kraj): Pustite ručno otpuštanje kreveta da zakočite podvozje u izvučenom položaju.
- Rukovatelj 2: Oslobodite sigurnosnu kuku kad postolje bude potpuno izvučeno.

Ukrcavanje kompatibilnog kreveta u sustav Performance-LOAD

UPOZORENJE

- Krevet s pacijentom uvijek moraju ukrcavati u vozilo i iskrcavati iz vozila najmanje dva obučena rukovatelja.
 - Uvijek pustite osobe da uđu u odjeljak za pacijenta u vozilu nakon što ukrcate kompatibilni krevet u odjeljak za pacijenta u vozilu.
 - Uvijek provjerite plahte, naslone ili krhotine koji se mogu uvući u prijevozne ili utovarne kotače kreveta.
-

OPREZ - Nemojte gurati krevet u odjeljak za pacijenta u vozilu dok potpuno ne uvučete postolje kreveta.

1. Podignite odbojnik vozila u podignuti položaj, ako je ugrađen.
2. Potpuno izvučite i zakočite sklopivi odjeljak za glavu prije ukrcavanja kreveta u pogonjeni pričvršćivač kreveta.
3. Postavite krevet u položaj za ukrcavanje (bilo koji položaj u kojem se utovarni kotači nalaze na visini podnice vozila).
4. Dovedite krevet do otvorenog odjeljka za pacijenta u vozilu.
5. Gurajte krevet naprijed dok se utovarni kotači ne nađu na podnici odjeljka za pacijenta u vozilu i sigurnosna prečka kreveta pređe sigurnosnu kuku.

Napomena - Radi postizanja maksimalne udaljenosti za podizanje postolja, izvlačite krevet dok se sigurnosna prečka kreveta ne poveže sa sigurnosnom kukom.

Za model 6500, model 6506 i model 6516 sa sustavom **Performance-LOAD**:

- Uхватите okvir kreveta za donji kraj.
- Podignite donji kraj kreveta te pritisnite i držite gumb za uvlačenje (-) na kontrolnom prekidaču kreveta da potpuno uvučete podvozje kreveta.

Napomena - Podvozje kreveta će se uvući za manje od tri sekunde.

Za model 6086 sa sustavom **Performance-LOAD**:

- Rukovatelj 1 (donji kraj): Uхватите okvir kreveta za donji kraj. Stisnite i držite ručno otpuštanje kreveta.
 - Rukovatelj 2 (sa strane): Uхватите vanjsku ogradu da stabilizirate krevet. Zatim uхватите okvir postolja. Nakon što rukovatelj na donjem kraju podigne krevet i stisne ručno otpuštanje kreveta, uvucite podvozje jednom rukom i držite ga na mjestu.
 - Rukovatelj 1 (donji kraj): Pustite ručno otpuštanje kreveta da zakočite podvozje u uvučenom položaju.
6. Gurajte krevet u odjeljak za pacijenta u vozilu dok se krevet ne zakoči u pričvršćivač kreveta.
 7. Provjerite je li krevet zakočen u pričvršćivaču kreveta tako što ćete snažno povući donji kraj kreveta s jedne strane na drugu.

Čišćenje

UPOZORENJE - Prilikom tlačnog pranja uvijek koristite odgovarajuću osobnu zaštitnu opremu kako biste izbjegli udisanje zaraznih čestica. Oprema za tlačno pranje može raspršiti onečišćenje po zraku.

OPREZ - Nemojte čistiti, dezinficirati, servisirati ni obavljati održavanje na proizvodu dok je u uporabi.

Proizvod se može čistiti tlačnim pranjem. Proizvod može pokazivati znakove oksidacije ili gubitka boje od kontinuiranog pranja. Tlačno pranje neće narušiti radne značajke proizvoda ako slijedite odgovarajuće postupke.

- Strogo se pridržavajte preporuka za razrjeđivanje koje je izdao proizvođač otopine za čišćenje.
- Tlačno perite sustav uz preporučena sredstva za čišćenje. Operite proizvod crijevom i obrišite vodilicu ručnikom.
- Tlačno operite nosače i ploče sučelja pomoću ručne palice ili ih obrišite čistom krpom i preporučenim sredstvima za čišćenje.

Napomena - Voda koja uđe u sustav **Performance-LOAD** će se iscijediti kroz odvodnu cijev ispod vozila.

Dezinfekcija

OPREZ

- Nemojte čistiti, dezinficirati, servisirati ni obavljati održavanje na proizvodu dok je u uporabi.
-

Općenito prilikom upotrebe koncentracija koje preporučuje proizvođač, možete koristiti fenolna ili kvaternarna sredstva za dezinfekciju (osim sredstva **Virex® TB**). Sredstva za dezinfekciju na bazi jodoforma ne preporučuju se jer može doći do pojave mrlja.

Preporučena sredstva za dezinfekciju površina ovog proizvoda uključuju sljedeće:

- kvaternarna sredstva (aktivni sastojak – amonijev klorid) koja sadrže manje od 3 % glikolnog etera
- fenolna sredstva za dezinfekciju (aktivni sastojak - o-fenilfenol),
- klorirana otopina bjelila (koristiti do koncentracije od 10.000 ppm (engl. „parts per million” – „dijelova na milijun”) dostupnog klora (941 ml 5,25 %-tne otopine natrijevog hipoklorita na 4000 ml vode),
- alkohol (aktivni sastojak - 70 % izopropil alkohol).

Brisanje proizvoda sredstvom za dezinfekciju između uporaba:

1. Strogo se pridržavajte preporuka za razrjeđivanje od strane proizvođača.
2. Nanesite preporučenu otopinu sredstva za dezinfekciju u spreju ili uz pomoć namočenih maramica.
3. Ručno očistite sve površine proizvoda preporučenim sredstvom za dezinfekciju.
4. Dezinficirajte sve izložene površine. Obratite pozornost na visoke kontaktne površine.
5. Uvijek slijedite upute proizvođača otopine za dezinfekciju za odgovarajuće vrijeme kontakta i zahtjeve za ispiranje.
6. Temeljito osušite proizvod prije nego ga vratite u pogon.

Izbjegavajte primjenu prevelike količine. Nemojte dopustiti da proizvod ostane vlažan.

Pridržavajte se preporuka za razrjeđivanje od strane proizvođača za odgovarajuće vrijeme kontakta i zahtjeve za ispiranje. Pridržavajte se smjernica proizvođača kemijskih sredstava za pravilnu dezinfekciju.

Napomena - Nakon dezinfekcije svaki proizvod uvijek obrišite čistom vodom i osušite ga. Neka sredstva za dezinfekciju su korozivna i mogu uzrokovati oštećenje proizvoda. Ako ne isperete i ne osušite proizvod, na površini proizvoda mogu ostati korozivne naslage. Ove korozivne naslage mogu uzrokovati rano propadanje ključnih komponenti. Nepoštivanjem ovih uputa za dezinfekciju može se poništiti vaše jamstvo.

Preventivno održavanje

Utvrđite i pridržavajte se rasporeda održavanja te vodite evidenciju održavanja. Prije obavljanja pregleda za preventivno održavanje prekinite uporabu kreveta. Ovisno o razini uporabe proizvoda, možda ćete češće morati obavljati provjere za preventivno održavanje. Servis smije obavljati samo kvalificirano osoblje.

Svaki mjesec

Provjera	Postupak
Sučelje donjeg kraja i sučelje gornjeg kraja	Očistite nečistoće

Svaka tri mjeseca

Provjera	Postupak
Labavi pričvršćivači	Zamijenite ako su labavi

Svakih dvanaest mjeseci

Provjera	Postupak
Svi dijelovi	Zamijenite sve istrošene dijelove, uključujući i poklopce, vodilice kreveta i sklop reza, ako je potrebno
Cjelokupna funkcionalnost	Pogledajte <i>Kontrolni popis za ugradnju</i> (stranica 23)

Informacije o elektromagnetskoj kompatibilnosti

Upute i izjava proizvođača - elektromagnetska zračenja		
Sustav Performance-LOAD namijenjen je za uporabu u niže opisanom elektromagnetskom okruženju. Kupac ili korisnik sustava Performance-LOAD mora se pobrinuti da se sustav koristi u takvom okruženju.		
Provjera zračenja	Sukladnost	Elektromagnetsko okruženje
Radiofrekvencijska zračenja CISPR 11	Skupina 2	Sustav Performance-LOAD mora ispuštati elektromagnetnu energiju radi obavljanja svojih predviđenih funkcija. Može utjecati na obližnju elektroničku opremu.
Radiofrekvencijska zračenja CISPR 11	Klasa A	Sustav Performance-LOAD pogodan je za sva okruženja osim kućanskih i onih koja su izravno povezana s javnom niskonaponskom električnom mrežom koja opskrbljuje stambene zgrade.

Preporučene udaljenosti između prenosive i mobilne radiokomunikacijske opreme i sustava Performance-LOAD

Sustav **Performance-LOAD** namijenjen je za uporabu unutar elektromagnetskog okruženja s kontroliranim zračenim radiofrekvencijskim smetnjama. Kupac ili korisnik sustava **Performance-LOAD** može pomoći, kako se preporučuje u nastavku, u sprječavanju elektromagnetskih smetnji održavajući minimalnu udaljenost između prenosive i mobilne radiokomunikacijske opreme (odašiljača) i kreveta sustava **Performance-LOAD** u skladu s maksimalnom izlaznom snagom komunikacijske opreme.

Nazivna maksimalna izlazna snaga odašiljača W	Udaljenost prema frekvenciji odašiljača m		
	150 kHz do 80 MHz d=(1,2) (√P)	80 MHz do 800 MHz d=(0,18) (√P)	800 MHz do 2,5 GHz d=(0,35) (√P)
0,01	0,12	0,035	0,07
0,1	0,38	0,11	0,22
1	1,2	0,35	0,7
10	3,8	1,1	2,2
100	12	3,5	7

Kod odašiljača maksimalne nazivne izlazne snage, koja nije navedena u gornjoj tablici, preporučenu udaljenost d u metrima (m) moguće je procijeniti koristeći jednadžbu primjenjivu na frekvenciju odašiljača, gdje je P maksimalna nazivna izlazna snaga odašiljača u vatima (W) prema proizvođaču odašiljača. Napomena 1: Pri 80 MHz i 800 MHz primjenjuje se udaljenost za viši frekvencijski pojas. Napomena 2: Ove upute nisu primjenjive na svaku situaciju. Na elektromagnetsko širenje utječu apsorpcija i refleksija konstrukcija, predmeta i ljudi.

Upute i izjava proizvođača - elektromagnetski imunitet

Sustav **Performance-LOAD** prikladan je za uporabu u niže opisanom elektromagnetskom okruženju. Kupac ili korisnik sustava **Performance-LOAD** mora se pobrinuti da se sustav koristi u takvom okruženju.

Provjera imuniteta	Razina provjere EN/IEC 60601	Razina sukladnosti	Elektromagnetsko okruženje - upute

Upute i izjava proizvođača - elektromagnetski imunitet			
Elektrostatsko pražnjenje (ESP) IEC 61000-4-2	+8 kV dodir +15 kV zrak	+8 kV dodir +15 kV zrak	Podovi moraju biti drveni, betonski ili od keramičkih pločica. Ako su podovi prekriveni sintetikom, relativna vlažnost trebala bi iznositi najmanje 30 %.
Magnetsko polje pri frekvenciji mreže (50/60 Hz) IEC 61000-4-8	30 A/m	30 A/m	Magnetska polja frekvencije mreže moraju biti na razinama odgovarajućim uobičajenim lokacijama uobičajenog trgovačkog ili bolničkog okruženja.
Napomena: U_T je napon izmjenične struje električne mreže prije primjene razine ispitivanja.			
Provođena radiofrekvencija IEC 61000-4-6 Zračena radiofrekvencija IEC 61000-4-3	3 Vrms 150 kHz do 80 MHz 10 V/m 80 MHz do 2,5 GHz	3 Vrms 10 V/m	<p>Prenosivu ili mobilnu radiokomunikacijsku opremu treba koristiti podalje od bilo kojeg dijela sustava Performance-LOAD, uključujući kabele, i to ne bliže od preporučene udaljenosti izračunate jednadžbom koja se primjenjuje na frekvenciju odašiljača.</p> <p>Preporučena udaljenost</p> <p>$D=(0,35) (\sqrt{P})$ 80 MHz do 800 MHz</p> <p>$D=(0,70) (\sqrt{P})$ 800 MHz do 2,5 GHz</p> <p>gdje je P maksimalna izlazna nominalna snaga odašiljača u vatima (W) prema proizvođaču odašiljača, a d je preporučena udaljenost u metrima (m).</p> <p>Jakosti polja nepomičnih RF odašiljača, određene procjenom elektromagnetskog mjesta ^a, trebaju biti manje od razine sukladnosti za svaki frekvencijski pojas^b.</p> <p>Moguća je pojava smetnje u blizini opreme označene sljedećim simbolom:</p> 

Upute i izjava proizvođača - elektromagnetski imunitet

Napomena 1: Pri 80 MHz i 800 MHz primjenjuje se viši frekvencijski pojas.

Napomena 2: Ove upute nisu primjenjive na svaku situaciju. Na elektromagnetsko širenje utječu apsorpcija i refleksija konstrukcija, predmeta i ljudi.

^a Jakosti polja nepomičnih odašiljača, kao što su stacionarne postaje za radio (mobilne/bežične) telefone i zemaljski mobilni radio, amaterski radio, AM i FM radioprijenos i TV prijenos, nije moguće teoretski predvidjeti s točnošću. Za provjeru elektromagnetskog okruženja uzrokovanog nepomičnim RF odašiljačima treba uzeti u obzir elektromagnetsku analizu lokacije. Ako izmjerena jakost polja na mjestu korištenja sustava **Performance-LOAD** prekoračuje primjenjivu razinu sukladnosti s radiofrekvencijskim standardima, provjerite normalan rad sustava **Performance-LOAD**. Ako ustanovite da krevet ne radi normalno, mogu biti potrebne dodatne mjere kao što je promjena orijentacije ili položaja sustava **Performance-LOAD**.

^b Iznad frekvencijskog pojasa 150 kHz do 80 MHz jakost polja treba biti manja od 3 V/m.

Performance-LOAD® ágyrögztő rendszer





Felhasználói kézikönyv

REF 6392



Jelmagyarázat

	Lásd az utasításokat tartalmazó kézikönyvet/füzetet
	Üzemeltetési utasítások/Olvassa el a használati utasítást
	Általános „Vigyázat” szintű figyelmeztetés
	Figyelem!
	Két személyes emelés
	Katalógusszám
	Sorozatszám
	Az egyesült államokbeli szabadalmak vonatkozásában lásd: www.stryker.com/patents
	Meghatalmazott képviselő az Európai Közösségben
	Európai orvostechikai eszköz
	Gyártó
	Gyártás dátuma
	CE jelölés
	II. érintésvédelmi osztályba sorolt villamos berendezés: olyan berendezés, amelyben az áramütés elleni védelmet nemcsak az alapszintű szigetelés biztosítja, hanem további biztonsági óvintézkedések is, úgymint kettős szigetelés vagy megerősített szigetelés, ugyanakkor nincs védőföldelés, és a beszerelési körülmények sem nyújtanak külön védelmet.
	Egyenáram
	Orvosi berendezés, melyet az Underwriters Laboratories LLC csak az alábbi szabványoknak megfelelően sorolt be az áramütés, a tűz és a mechanikai kockázatok tekintetében: ANSI/AAMI ES60601-1: 2005 és CAN/CSA-C22.2 No. 60601-1:08.
	12,5 mm-nél nagyobb szilárd tárgyak ellen és erős vízszugár ellen védett.
	Orvosi berendezés, amelyet az Underwriters Laboratories Inc. csak az alábbi szabványoknak megfelelően sorolt be az áramütés, a tűz és a mechanikai kockázatok tekintetében: ANSI/AAMI ES60601-1: 2005 és CAN/CSA-C22.2 No. 60601-1:08.
	Az elektromos és elektronikus berendezések hulladékairól szóló 2012/19/EU európai irányelvnek (WEEE) megfelelően ez a szimbólum azt jelzi, hogy a terméket külön kell begyűjteni újrahasznosítás céljából. Tilos szelektálatlan kommunális hulladékként kidobni! Az ártalmatlanításra vonatkozó információk tekintetében forduljon a helyi forgalmazóhoz. Gondoskodjon a fertőzött berendezés dekontaminálásáról újrahasznosítása előtt.

	Ezzel az oldalával felfelé
	Törékeny, óvatosan kezelendő
	Szárazon tartandó
	Az egymásra helyezhető berendezések maximális száma

Tartalomjegyzék

A „Vigyázat”, „Figyelem” és „Megjegyzés” szavak meghatározása	2
A biztonsági óvintézkedések összefoglalása	2
Bevezetés	4
A termék leírása	4
Rendeltetés	4
Klinikai előnyök	4
Várható üzemi élettartam	5
Ártalmatlanítás/újrahasznosítás	5
Ellenjavallatok	5
Műszaki adatok	5
A szükséges opciókra vonatkozó szabványok	6
A termék képi bemutatása	7
Kapcsolatfelvételi adatok	7
Sorozatszám helye	8
Gyártás dátuma	8
Konfigurálás	9
Az ágy kompatibilitása	9
Installáció	10
Minőségi rendszerek szabályozása	10
Az Egyesült Államok Szövetségi Törvénykönyve (Code of Federal Regulations, CFR) 21 címének 820.170. sz. része szerinti telepítés	10
A padlólemez beszerelése	11
A Performance-LOAD rendszer szerelvénykészletének ellenőrzőlistája	11
A Performance-LOAD rendszer beszerelési helyének kiválasztása	12
A Performance-LOAD rendszer beszerelése	20
Beszerelési ellenőrző lista	24
Működés	25
Üzemeltetési irányelvek	25
A Performance-LOAD rendszer gyors eltávolítása	25
Az akkumulátor töltésszintjének ellenőrzése	26
Kompatibilitási készlettel ki nem egészített X-vázás ágy használata tömeges balesethez	26
Kompatibilis ágy kivétele a Performance-LOAD rendszerből	27
Kompatibilis ágy becsatolása a Performance-LOAD rendszerbe	27
Tisztítás	29
Fertőtlenítés	29
Megelőző karbantartás	30
Elektromágneses kompatibilitásra (EMC) vonatkozó információk	31

A „Vigyázat”, „Figyelem” és „Megjegyzés” szavak meghatározása

A „VIGYÁZAT”, „FIGYELEM” és „MEGJEGYZÉS” szavak speciális jelentésűek. Az általuk jelzett figyelmeztetéseket alaposan át kell tekinteni.

VIGYÁZAT

Olyan helyzetre hívja fel az olvasó figyelmét, amelynek elkerülése hiányában halál vagy súlyos személyi sérülés következhet be. Ezenkívül potenciálisan súlyos nemkívánatos reakciókat és biztonsági kockázatokat is jelezhet.

FIGYELEM

Olyan potenciálisan veszélyes helyzetre hívja fel az olvasó figyelmét, amelynek elkerülése hiányában a felhasználó vagy a beteg enyhe vagy mérsékelten súlyos személyi sérülést szenvedhet, illetve a termék vagy egyéb anyagi javak károsodhatnak. Ide tartozik az eszköz biztonságos és hatékony használatához szükséges különös gondosság, illetve az eszköz rendeltetésszerű vagy nem rendeltetésszerű használatából esetlegesen adódó károk megelőzéséhez szükséges gondosság.

Megjegyzés - A karbantartást megkönnyítő vagy a fontos utasításokat világosabbá tevő speciális információkat jelzi.

A biztonsági óvintézkedések összefoglalása

Mindig olvassa el és pontosan tartsa be az ezen az oldalon szereplő „vigyázat” és „figyelem” szintű figyelmeztetéseket. A szervizelést kizárólag képezett szakember végezheti.

VESZÉLY

- A **Performance-LOAD** rendszer kialakításánál fogva a **Performance-LOAD** opcióval rendelkező **Performance-PRO XT**, **Power-PRO XT** és **Power-PRO IT** ágyakkal kompatibilis. A tömeges baleseti opcióval rendelkező **Performance-LOAD** rendszert standard agancs alakú rögzítővel használhatja a legtöbb X-vázazs ágyhoz, viszont a **Performance-LOAD** opcióval nem rendelkező összes ágyhoz sín-rögzítő szerelvény és agancs alakú rögzítő szükséges.
- Az ágy kezelőjének felelőssége gondoskodni arról, hogy a Stryker 6392-es modellszámú **Performance-LOAD** rendszerében használt ágy **Performance-LOAD**-kompatibilis ágy legyen. Személyi sérülés következhet be, ha nem kompatibilis ágyat használ a Stryker 6392-es modellszámú **Performance-LOAD** rendszerével.
- Az ágyrögzítő rendszert mindig az ebben a kézikönyvben leírtaknak megfelelően szerelje be. A nem megfelelő beszerelés sérülést eredményezhet. Minimális követelményként gondoskodjon a szerelvénykonfiguráció teszteléséről abból a szempontból, hogy megfelel-e az egyesült államokbeli Országos Teherautó-felszerelési Szövetség Mentőautó-gyártási Részlege (National Truck Equipment Association/Ambulance Manufacturer's Division) által kibocsátott, 004. sz., „Matractartó rendszerek statikai tesztje” című szabványnak (AMD-004).
- Tegyen különleges óvintézkedéseket az elektromágneses összeférhetőség (electromagnetic compatibility, EMC) biztosítására, amikor elektromos gyógyászati készülékeket használ. A jelen kézikönyvben szereplő elektromágneses összeférhetőségi információknak megfelelően szerelje be és állítsa üzembe az ágyrögzítő rendszert. A hordozható és mobil rádiófrekvenciás kommunikációs berendezések befolyásolhatják az ágyrögzítő rendszer működését.
- Mindig ügyeljen arra, hogy a jármű külsejéig tartó összes rés tömítve legyen, hogy kipufogógáz ne juthasson a jármű betegterébe.
- Ügyeljen arra, hogy mind a négy padlólemezcsavart meghúzza a javasolt nyomatékra.
- Használat előtt mindig ellenőrizze a **Performance-LOAD** rendszer működőképességét. Ennek elmulasztása a beteg vagy a kezelő sérülését eredményezheti.
- Mindig legyen körültekintő, amikor a jármű betegterében mozog, nehogy felbukjon a **Performance-LOAD** rendszerben.
- Mindig legyen körültekintő, amikor kedvezőtlen időjárási körülmények között (pl. esős, jeges, havas időben) működteti a **Performance-LOAD** rendszert.
- Az ágyat vagy a **Performance-LOAD** rendszert csak akkor szabad működtetni, ha a mechanikai összetevői közelében senki sem tartózkodik. Az elektromos működtetésű ágy vagy a **Performance-LOAD** rendszer mechanikai összetevőibe való beakadás súlyos személyi sérülést okozhat.
- Addig gyakorolja az ágyak a **Performance-LOAD** rendszerrel történő berakodását és kivételét, amíg teljesen el nem sajátította a termék működtetését. A nem előírászerű használat személyi sérülést okozhat.
- Ne hagyja, hogy képzetlen személyek segédkezzenek a **Performance-LOAD** rendszer működtetésében! A képzetlen technikusok/személyek sérülést okozhatnak a betegnek vagy önmaguknak.

- Az ágy mozgatásához mindig használja mindkét kezét. A **Performance-LOAD** rendszer csak segédeszköz. Értékelje az adott helyzetet, és állapítsa meg, hogyan kell elosztani és megemelni a szállított súlyt.
 - Mindig elegendő számú kezelő álljon rendelkezésre a 400 lb-ot (181 kg-ot) meghaladó súlyterhelés berakodásához vagy kivételéhez szükséges erő kifejtésére. A biztonság fokozása érdekében a kezelőknek sík felületen kell végezniük a berakodást vagy kirakodást. 36 in.-es (91 cm-es) fedélzeti magasságnál lehet, hogy kézi kirakodásra van szükség.
 - Mindig kerülje a rendkívül szűk parkolási szögeket.
 - Az ágy aktivált állapotában ne távolítsa el az akkumulátort!
 - Egy beteget tartó ágy járműbe való berakodását vagy kivételét legalább két képzett kezelő végezze.
 - Mindig álljon készen az ágy és a beteg teljes súlyának megtartására az ágnak a jármű betegteréből történő kivételekor.
 - Mindig ellenőrizze, hogy nincs-e lepedő, bekötő öv vagy törmelék beakadva az ágy szállítókerekeibe, illetve berakodó kerekeibe.
 - Ne nyissa ki az ágy alapzatát, amikor az a **Performance-LOAD** rendszerben rögzítve van!
 - Mindig csak a kompatibilis ágnak a jármű betegterébe történő berakodása után engedélyezze a beszállást a jármű betegterébe.
 - A fertőző kórokozók belélegzésének elkerülése érdekében nagynyomású mosás közben mindig viseljen megfelelő egyéni védőfelszerelést. A nagynyomású mosóberendezés fertőző permetcseppeket juttathat a levegőbe.
-

FIGYELEM

- A termék nem megfelelő használata a beteg vagy a kezelő sérülését eredményezheti. Kizárólag a jelen kézikönyvben ismertetett módon működtesse a terméket.
 - Ne módosítsa a terméket vagy annak bármely komponensét. A termék módosítása kiszámíthatatlan működést eredményezhet, ami a beteg vagy a kezelő sérülését eredményezheti. A termék módosítása esetén a szavatosság is érvényét veszti.
 - A megadottaktól eltérő tartozékok és kábelek használata – a Stryker által a belső komponensek cserealkatrészeiként értékesített kábelek kivételével – a **Performance-LOAD** rendszer megnövekedett jelkibocsátását vagy csökkent zavartűrését eredményezheti.
 - Ne használja a **Performance-LOAD** rendszert és a **Power-PRO** ágyat más berendezés közelében vagy más berendezés alá vagy fölé helyezve! Ha a más berendezés közelében vagy más berendezés alá vagy fölé helyezve történő használat elkerülhetetlen, akkor figyelje a **Performance-LOAD** rendszert, és győződjön meg a használandó konfigurációban való normális működéséről.
 - Ne használjon rádiófrekvenciás kommunikációs berendezéseket (ideértve az olyan perifériákat is, mint az antennakábelek és a külső antennák) a **Performance-LOAD** rendszer bármely részétől – egyebek között a gyártó által megadott kábelektől – 30 cm-nél (12 in) kisebb távolságban! Ellenkező esetben a berendezés teljesítménye romolhat.
 - Ezt a berendezést a jelkibocsátási jellemzői alkalmassá teszik az ipari területeken és kórházakban történő használatra (CISPR 11. sz. szabvány szerinti „A” osztály). Ez a berendezés rádiófrekvenciás energiát kelt, használ, és sugározhat ki. Amennyiben beszerelése és használata nem a jelen utasításoknak megfelelően történik, káros zavart kelthet a rádiófrekvenciás kommunikációban. A berendezés lakóterületen történő használata (amely normális körülmények között a CISPR 11. sz. szabvány szerinti „B”. osztályú berendezéseket igényel) várhatóan káros zavarokat okoz, amely esetben a felhasználónak saját költségén kell kiküszöbölnie a zavart. Zavar esetén helyezze át vagy fordítsa más irányba a **Performance-LOAD** rendszert vagy a zavart okozó terméket.
 - A vezetékét mindig a padlólemez hornyának belsejébe helyezze, hogy a rögzítőszerelvény beszerelésekor ne csípjé be a vezetékét.
 - A termék üzembe helyezése előtt mindig töltsé fel az akkumulátort. A feltöltetlen vagy lemerült akkumulátor gyenge termékteljesítményt okozhat.
 - Ne tolja be az ágyat a jármű betegterébe mindaddig, amíg az ágy alapzatát teljesen be nem vonta!
 - Tilos tisztítást, fertőtlenítést, szervizelést vagy karbantartást végezni a terméken, amikor az éppen használatban van!
-

Bevezetés

Ez a kézikönyv segítséget nyújt az Ön Stryker termékének működtetéséhez és karbantartásához. A termék működtetése, illetve karbantartása előtt olvassa el ezt a kézikönyvet. Jelölje ki a személyzet számára a termék biztonságos működtetésével és karbantartásával kapcsolatos felvilágosítás és továbbképzés módszereit és eljárásait.

FIGYELEM

- A termék nem előírászerű használata a beteg vagy a kezelő sérüléséhez vezethet. Kizárólag a kézikönyvben ismertetett módon működtesse a terméket.
 - Ne módosítsa a terméket vagy a termék bármely komponensét. A termék módosítása kiszámíthatatlan működést eredményezhet, ami a beteg vagy a kezelő sérüléséhez vezethet. A termék módosítása esetén a jótállás is érvényét veszti.
-

Megjegyzés

- Ez a kézikönyv a termék állandó része, és a termékkel együtt kell maradnia, akkor is, ha a terméket eladják.
- A Stryker folyamatosan törekszik termékei kialakításának és minőségének továbbfejlesztésére. Ez a kézikönyv a nyomtatás időpontjában rendelkezésre álló legfrissebb termékinformációkat tartalmazza. Előfordulhatnak kisebb eltérések az Ön terméke és a jelen kézikönyvben ismertettek között. Ha bármilyen kérdése van, forduljon a Stryker ügyfélszolgálatához vagy műszaki támogatási részlegéhez: 1-800-327-0770.

A termék leírása

A **Performance-LOAD** rendszer kézi ágyrögzítő szerkezet, amely a vele kompatibilis mentőautó-ágyak felszíni szállítójárműben való rögzítésére szolgál betegszállítás céljából, ezenkívül lehetővé teszi a kompatibilis mentőautó-ágyak behelyezését és eltávolítását.

Amikor a kompatibilis ágy szállítási helyzetben rögzítve van, a **Performance-LOAD** rendszer induktív módon képes feltölteni az induktív feltöltési opcióval rendelkező modellű, kompatibilis mentőautó-ágyak akkumulátorát. Áramkimaradás esetén a **Performance-LOAD** rendszer képes marad arra, hogy az ágyat a járműbe irányítsa, abban rögzítse és abból eltávolítsa.

Rendeltetés

A **Performance-LOAD** rendszer a vele kompatibilis mentőautó-ágyak (kerekes hordágyak) felszíni szállítójárműbe történő berakodása és abból való kivétele közbeni irányítására, továbbá a szállítás során rögzített helyzetben történő biztosítására szolgál. Emellett opcionális induktív feltöltőplatformot is kínál a feltölthető akkumulátorral rendelkező mentőágyaknak.

Klinikai előnyök

Ágy: betegszállítás

Rögzítő: az ágy megtartása szállítás során

Ágyból és rögzítőből álló rendszer: betegek megtartása és szállítása

Várható üzemi élettartam

A Performance-LOAD ágyrögző szerelvény hét éves várható üzemi élettartammal rendelkezik normális alkalmazási körülmények és megfelelő rendszeres karbantartás mellett.

Ártalmatlanítás/újrahasznosítás

Mindig kövesse a környezetvédelemmel kapcsolatos, valamint a berendezésnek a hasznos élettartama végén történő újrahasznosításával vagy ártalmatlanításával kapcsolatos kockázatokra vonatkozó mindenkor helyi szabályozásokat és/ vagy előírásokat.

Ellenjavallatok

Nem ismertek.

Műszaki adatok

Hosszúság	70 in.	178 cm
Szélesség	19 in.	48 cm
Magasság	6 in.	15 cm
Padlólemez-szerelvény tömege	16,5 lb	7,5 kg
Rögzőszerelvény tömege	46 lb	21 kg
Beteget tartó ágy berakodásához/kivételéhez szükséges kezelők minimális száma	2	
Üres ágy berakodásához/kivételéhez szükséges kezelők minimális száma	1	
Javasolt berakodási magasság	22–36 in.	56–91 cm
Villamosági követelmények – induktív feltöltés (opcionális)	12,8–15,6 V egyenfeszültség, 15 amperes biztosíték/ megszakító, 2 vezetékes 10-es amerikai huzalméretű (AWG) méretű kábel	
Szabványok	KKK-A-1822F induktív feltöltéssel: IEC 60601-1, 3.0 kiadás, IEC 60601-1, 3.1 kiadás, IEC 60601-1-2, 3.0 kiadás, IEC 60601-1-2, 4.0 kiadás, IEC 60601-1-12, 1.0 kiadás, ANSI/AAMI ES60601-1: 2005/(R)2012, CSA-C22.2 No. 60601-1 (2014) A specifikus opciókra vonatkozó szabványokat illetően lásd: <i>A szükséges opciókra vonatkozó szabványok</i> (oldal6).	

A Stryker fenntartja a jogot a műszaki adatok értesítés nélküli módosítására. Szabadalmak bejegyzése folyamatban.

A sárga-fekete színséma a Stryker Corporation saját védjegye.

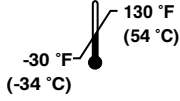
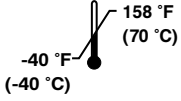
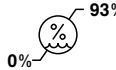
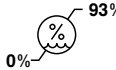
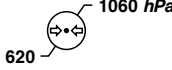
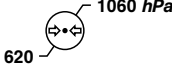
Környezeti körülmények	Működés	Tárolás és szállítás
Hőmérséklet		
Relatív páratartalom		
Légnyomás		

FIGYELEM

- A megadottaktól eltérő tartozékok és kábelek használata – a Stryker által a belső komponensek cserealkatrészeiként értékesített kábelek kivételével – a **Performance-LOAD** rendszer megnövekedett jelkibocsátását vagy csökkent zavartűrését eredményezheti.
- Ne használja a **Performance-LOAD** rendszert és a **Power-PRO** ágyat más berendezés közelében vagy más berendezés alá vagy fölé helyezve! Ha a más berendezés közelében vagy más berendezés alá vagy fölé helyezve történő használat elkerülhetetlen, akkor figyelje a **Performance-LOAD** rendszert, és győződjön meg a használandó konfigurációban való normális működéséről.
- Ne használjon rádiófrekvenciás kommunikációs berendezéseket (ideértve az olyan perifériákat is, mint az antennakábelek és a külső antennák) a **Performance-LOAD** rendszer bármely részétől – egyebek között a gyártó által megadott kábelektől – 30 cm-nél kisebb távolságban! Ellenkező esetben a berendezés teljesítménye romolhat.
- Ezt a berendezést a jelkibocsátási jellemzői alkalmassá teszik az ipari területeken és kórházakban történő használatra (CISPR 11. sz. szabvány szerinti A. osztály). Ez a berendezés rádiófrekvenciás energiát kelt, használ, és sugározhat ki. Amennyiben beszerelése és használata nem a jelen utasításoknak megfelelően történik, káros zavart kelthet a rádiófrekvenciás kommunikációban. A berendezés lakóterületen történő használata (amely normális körülmények között a CISPR 11. sz. szabvány szerinti B. osztályú berendezéseket igényel) várhatóan káros zavarokat okoz, amely esetben a felhasználónak saját költségén kell kiküszöbölnie a zavart. Zavar esetén helyezze át vagy fordítsa más irányba a **Performance-LOAD** rendszert vagy a zavart okozó terméket.

A szükséges opciókra vonatkozó szabványok

A szabványoknak való megfelelés érdekében Önnek a következő kompatibilis ágyak valamelyikét kell használnia a **Performance-LOAD** rendszerrel. További információkat az ágymodell felhasználói kézikönyve tartalmaz.

Megjegyzés - A kompatibilis ágy berakása a **Performance-LOAD** rendszerbe elektromos vezérlésű módban történik az ütközési teszthez.

Szabvány	Performance-LOAD-kompatibilis ágymodellek
SAE J3027	6506, 6086
BS EN 1789:2007 + A2:2014 és AS/NZS-4535:1999 vonatkozó záradékai	6506

A termék képi bemutatása

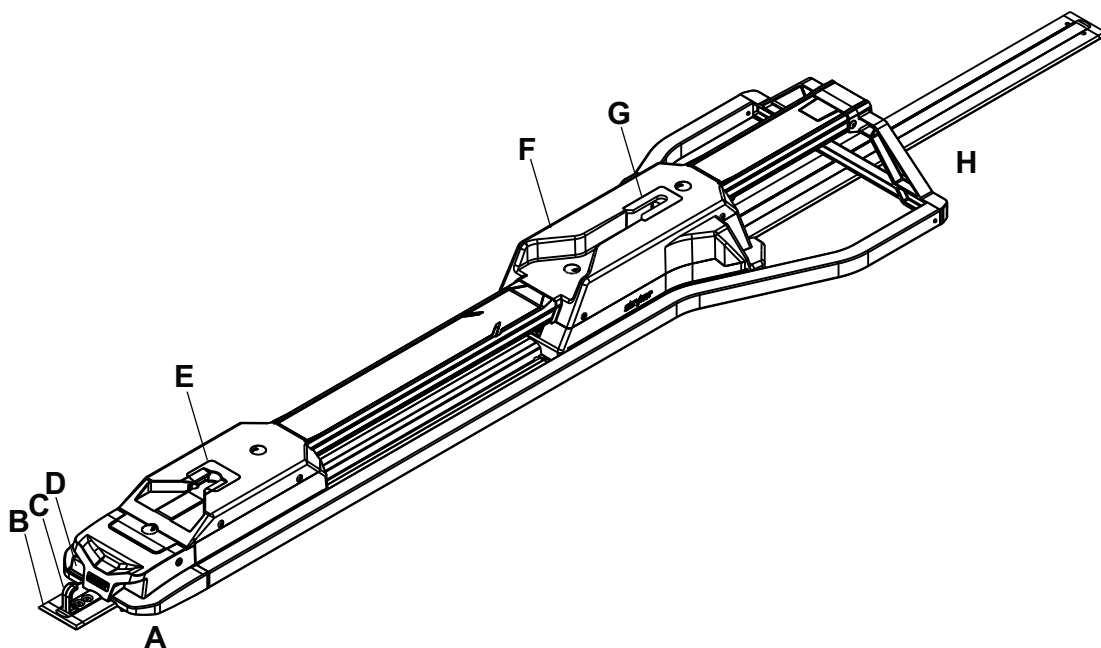

A	Láb felőli vég
B	Padlólemez
C	Biztonsági horog
D	Kioldógomb

E	Láb felőli vég illesztőfelülete
F	Ágyrögzítő szerelvény
G	Fej felőli vég illesztőfelülete
H	Fej felőli vég

Kapcsolatfelvételi adatok

A Stryker ügyfélszolgálatának és műszaki támogatási részlegének elérhetősége: 1-800-327-0770.

Stryker Medical
3800 E. Centre Avenue
Portage, MI 49002
USA

Megjegyzés - A felhasználónak és/vagy a betegnek a termékkel kapcsolatos összes komoly incidenst jelentenie kell mind a gyártó felé, mind pedig a felhasználó és/vagy beteg székhelyének megfelelő európai tagállam illetékes hatósága felé.

Az üzemeltetési vagy karbantartási kézikönyv online változata: <https://techweb.stryker.com/>.

A Stryker ügyfélszolgálatának vagy műszaki támogatásának hívásához készítse elő Stryker-terméke sorozatszámát (A). Az összes írásos kommunikációban tüntesse fel a sorozatszámot.

Sorozatszám helye

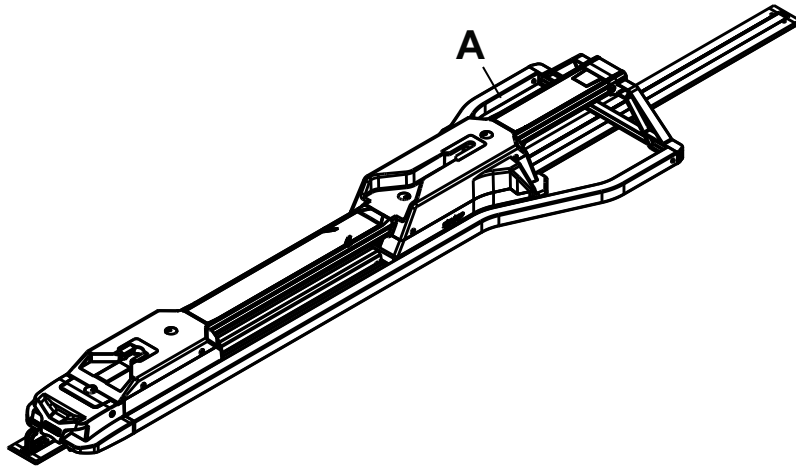

Ábra 1 – Sorozatszám helye

Gyártás dátuma

A gyártás éve a sorozatszám első négy számjegye.

Konfigurálás

A konfigurálás során csomagolja ki a kartondobozokat, és ellenőrizze az összes elem megfelelő működését. Üzembe helyezés előtt győződjön meg a termék megfelelő működéséről.

Használat előtt távolítsa el a termékről a szállításhoz és csomagoláshoz használt összes anyagot.

The condition of **Performance-LOAD** is the responsibility of the user. Have a qualified service person use the following list and the operation guide instructions to check **Performance-LOAD** functionality.

1. Ellenőrizze, hogy a beszerelési ellenőrzőlista összes tétele kipipálásra került-e (*Beszerelési ellenőrző lista* (oldal24)).
2. Ha az ellenőrzőlistával történő ellenőrzést külső beszerelő végezte el, akkor a végfelhasználónak ismét végig kell mennie a beszerelési ellenőrzőlista tételein. Ne helyezze üzembe a **Performance-LOAD** terméket, ha nem tudja kipipálni az ellenőrzőlista összes tételét!

Az ágy kompatibilitása

A Stryker 6392-es modellszámú **Performance-LOAD** rendszer a **Performance-LOAD**-kompatibilis opciójú ágyakkal kompatibilis.

VESZÉLY

- A **Performance-LOAD** rendszer kialakításánál fogva a **Performance-LOAD** opcióval rendelkező **Performance-PRO XT**, **Power-PRO XT** és **Power-PRO IT** ágyakkal kompatibilis. A tömeges baleseti opcióval rendelkező **Performance-LOAD** rendszert standard agancs alakú rögzítővel használhatja a legtöbb X-vázazs ágyhoz, viszont a **Performance-LOAD** opcióval nem rendelkező összes ágyhoz sínrögzítő szerelvény és agancs alakú rögzítő szükséges.
 - Az ágy kezelőjének felelőssége gondoskodni arról, hogy a Stryker 6392-es modellszámú **Performance-LOAD** rendszerében használt ágy **Performance-LOAD**-kompatibilis ágy legyen. Személyi sérülés következhet be, ha nem kompatibilis ágyat használ a Stryker 6392-es modellszámú **Performance-LOAD** rendszerével.
-

A specifikációknak megfelelő ágyak jelenleg a következők:

- Model 6086 **Performance-PRO XT** with a **Performance-LOAD** option (factory installed) or compatibility kit (6086-700-007)
- Model 6506 **Power-PRO XT** with a **Performance-LOAD** option (factory installed) or compatibility kit (6506-700-002 or 6506-700-014)
- Model 6516 **Power-PRO IT** with a **Performance-LOAD** option (factory installed) or compatibility kit (6516-700-002)
- Model 6500 **Power-PRO XT** with a **Performance-LOAD** compatibility kit (6500-700-065 or 6500-700-066)

Installáció

Minőségi rendszerek szabályozása

VESZÉLY

- Az ágyrögztítő rendszert mindig az ebben a kézikönyvben leírtaknak megfelelően szerelje be. A nem megfelelő beszerelés sérülést eredményezhet. Minimális követelményként gondoskodjon a szerelvénykonfiguráció teszteléséről abból a szempontból, hogy megfelel-e az egyesült államokbeli Országos Teherautó-felszerelési Szövetség Mentőautó-gyártási Részlege (National Truck Equipment Association/Ambulance Manufacturer's Division) által kibocsátott, 004. sz., „Matractartó rendszerek statikai tesztje” című szabványnak (AMD-004).
- Tegyen különleges óvintézkedéseket az elektromágneses összeférhetőség (electromagnetic compatibility, EMC) biztosítására, amikor elektromos gyógyászati készülékeket használ. A jelen kézikönyvben szereplő elektromágneses összeférhetőségi információknak megfelelően szerelje be és állítsa üzembe az ágyrögztítő rendszert. A hordozható és mobil rádiófrekvenciás kommunikációs berendezések befolyásolhatják az ágyrögztítő rendszer működését.

Az Egyesült Államok Szövetségi Törvénykönyve (Code of Federal Regulations, CFR) 21. címe szolgál iránymutatással az olyan rendszerek beszerelésére vonatkozóan, mint amilyen az ágyrögztítő rendszer is. Az ezen szövetségi szabályozásnak való megfelelés érdekében minden berendezés esetében igazolni kell, hogy azt szakképzett* személyek szerelték be előírászerűen, a beszerelési ellenőrző lista vizsgálati kritériumainak megfelelően. Ezt a dokumentumot legalább hét évig meg kell tartani minden sorozatszám/bszerelés esetében.

*A berendezést beszerelő létesítménynek saját képzési dokumentációt kell fenntartania, mellyel igazolni tudja a beszerelő személy képzettségét.

Az Egyesült Államok Szövetségi Törvénykönyve (Code of Federal Regulations, CFR) 21 címének 820.170. sz. része szerinti telepítés

(a) A beszerelést igénylő eszközök gyártói kötelesek megfelelő beszerelési és felülvizsgálati utasításokat, továbbá adott esetben teszteljárásokat kidolgozni és naprakészen tartani. Az utasításoknak és az eljárásoknak tartalmazniuk kell a megfelelő beszerelést biztosító útmutatást is, hogy az eszköz a beszerelése után rendeltetésszerűen működjön. A gyártónak kötelező az utasításokat és eljárásokat az eszökhöz mellékelnie, vagy más módon a beszerelést végző személyek rendelkezésére bocsátania.

(b) Az eszközt beszerelő személynek kell biztosítania, hogy a telepítés, az átvizsgálás és bármely más kötelező tesztelés a gyártó utasításainak és eljárásainak megfelelően történjen, továbbá dokumentálnia kell a vizsgálatot és az összes teszteredményt a megfelelő beszerelés igazolására.

A padlólemez beszerelése

Az ágyrögzítő rendszer beszerelése előtt szerelje be a Stryker univerzális padlólemez a jármű betegterébe. Az utasításokat a Stryker globális padlólemez-beszerelési kézikönyve (6390-009-020) tartalmazza.

A Performance-LOAD rendszer szerelvénykészletének ellenőrzőlistája

Ellenőrizze, hogy a Performance-LOAD rendszer beszereléséhez szükséges összes komponens megvan-e.

A Performance-LOAD rendszer szerelvénykészletének komponensei (6392-001-014)

(2) vezetőléc (6392-001-400)

(4) vezetőléc-alátét (6392-001-401)

(4) lapos fejű fedőcsavar (0001-194-000)

(1) középső fedőszerelvény (6392-001-011)

- (1) hatszögletű csavarkulcs (0057-011-000)
- (1) padlólemez-fedő elem (6392-001-403)
- (1) eltávolítószerszám-toldal (6392-001-406)

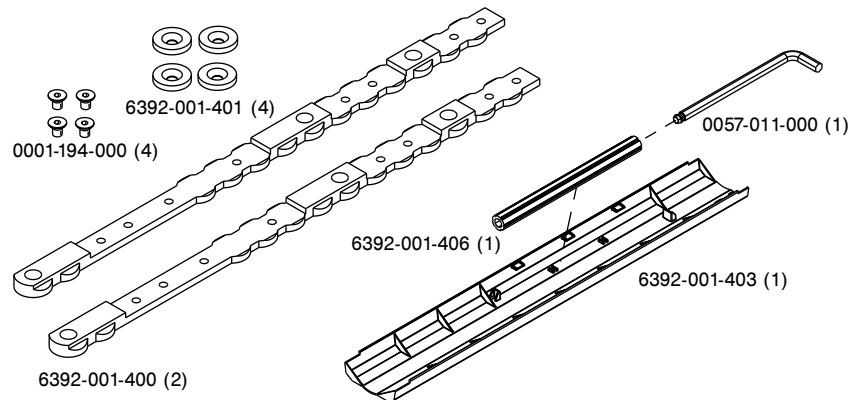

Ábra 2 – A Performance-LOAD rendszer szerelvénykészletének komponensei

Megjegyzés - A hatszögletű csavarkulcsot és az eltávolítószerszám-toldalot (Ábra 3) a középső fedőszerelvény belsejében kell tárolni, hogy ezek a szerszámok rendelkezésre álljanak a következő művelethez: *A Performance-LOAD rendszer gyors eltávolítása* (oldal25).

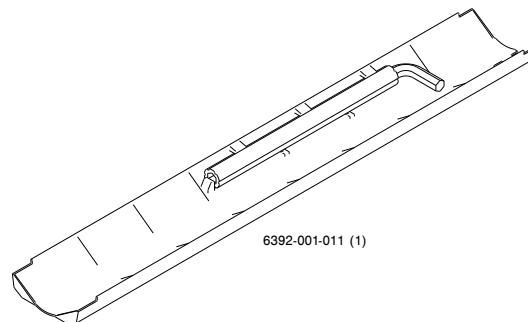

Ábra 3 – Hatszögletű csavarkulcs és eltávolítószerszám-toldal

A Performance-LOAD rendszer beszerelési helyének kiválasztása

A vezetőlécek és alátétek helyének és irányának kijelöléséhez az alábbi lépéseket kövesse:

1. Válassza meg a küszöb és az ágy közti távolságot (A) (Ábra 4).
Jegyezze fel ide a távolságot: _____
2. Az alábbi táblázat segítségével válassza ki a megfelelő metszetet a küszöb és az ágy imént kiválasztott távolsága (A) alapján.
Jegyezze fel ide a metszet jelét: _____
3. A kiválasztott metszetnek megfelelően szerelje be a vezetőléceket.

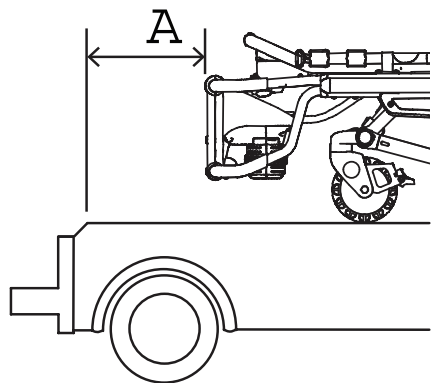

Ábra 4 – Küszöb és ágy közötti távolság (A)

Küszöb és ágy közötti távolság (A)	Metszet
5 in. (13 cm) (13 cm)	A. metszet (oldal13)
6 in. (15 cm)	B. metszet (oldal13)
7 hüvelyk (18 cm)	C. metszet (oldal13)
8 in. (20 cm)	D. metszet (oldal14)
9 in. (23 cm) (23 cm)	E. metszet (oldal14)
10 in. (25 cm) (25 cm)	F. metszet (oldal16)
11 in. (28 mm) (28 cm)	G. metszet (oldal16)
12 in. (30 cm) (30 cm)	H. metszet (oldal16)
13 in. (33 cm) (33 cm)	I. metszet (oldal17)
14 in. (36 cm) (36 cm)	J. metszet (oldal17)
15 in. (38 cm) (38 cm)	K. metszet (oldal17)
16 in. (41 cm) (41 cm)	L. metszet (oldal18)
17 in. (43 cm) (43 cm)	M. metszet (oldal18)
18 in. (46 cm) (46 cm)	N. metszet (oldal18)
19 in. (48 cm)	O. metszet (oldal19)
20 in. (51 cm) (51 cm)	P. metszet (oldal19)
21 in. (53 cm) (53 cm)	Q. metszet (oldal19)

Vezetőléceket csak oda lehet behelyezni, ahol ezt  jelzi. A vezetőlécek nyakszerű részét igazítsa a padlólemezhez, hogy bepattanjanak. A két vezetőléc egyforma, és lapos oldalukkal lefelé szerelendők be. A vezetőlécek méreteit a padlólemez végén lévő sapkától számítjuk.

1. Illessze be az első vezetőlécet (A), és csúsztassa a láb felőli vég irányába.
2. Illessze be a második vezetőlécet (B).

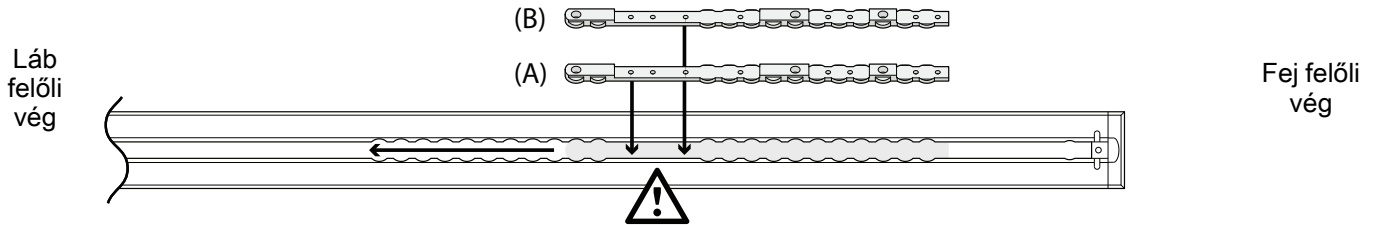

3. Határozza meg a vezetőléc (6392-001-400) és a vezetőléc-alátét (6392-001-401) helyét az alábbi metszetek alapján.
4. 5/32"-os hatszögletű csavarkulccsal szereljen be négy lapos fejű fedőcsavart (0001-194-000) és négy vezetőléc-alátétet a vezetőlécek rögzítéséhez. Vezetőlécenként két-két vezetőléc-alátétet szereljen be.
5. Lépjen tovább a következő műveletre: *A Performance-LOAD rendszer beszerelése* (oldal20).

A. metszet: 5 in. (13 cm) küszöb és ágy közötti távolság

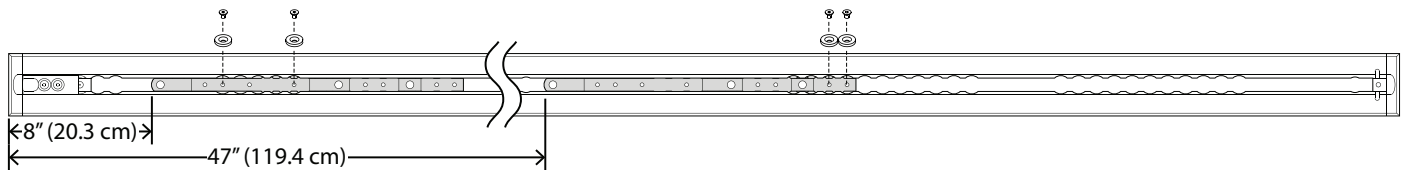

B. metszet: 6 in. küszöb és ágy közötti távolság

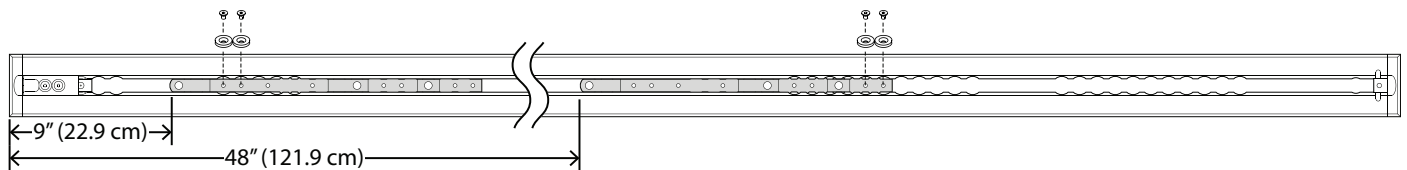

C. metszet: 7 hüvelyk küszöb és ágy közötti távolság

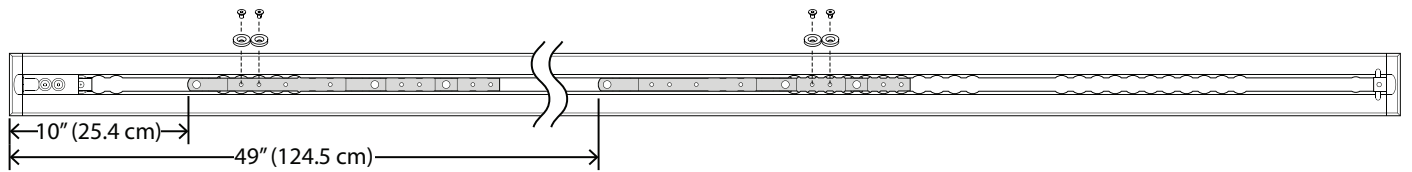

Vezetőlécet csak oda lehet behelyezni, ahol ezt  jelzi. A vezetőléc nyakszerű részét igazítsa a padlólemezhez, hogy bepattanjanak. A két vezetőléc egyforma, és lapos oldalukkal lefelé szerelendők be. A vezetőléc méreteit a padlólemez végén lévő sapkától számítjuk.

1. Illessze be az első vezetőlécet (A), és csúsztassa a láb felőli vég irányába.
2. Illessze be a második vezetőlécet (B).

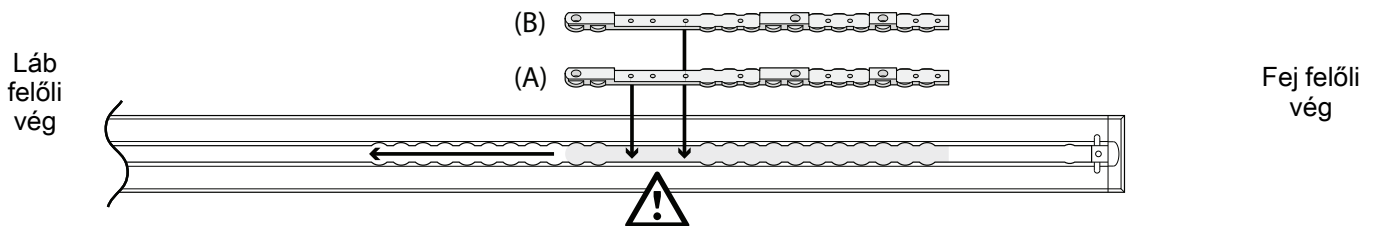

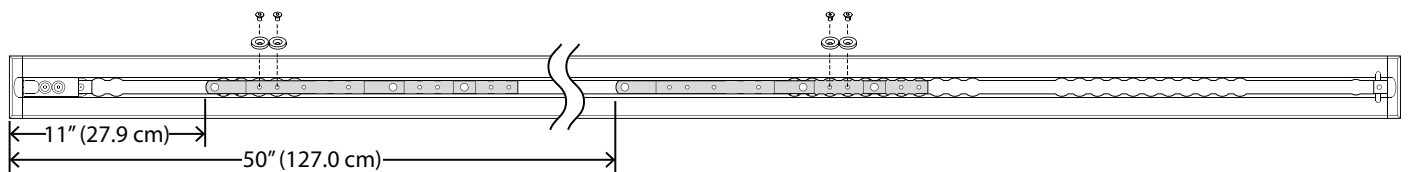

3. Határozza meg a vezetőléc (6392-001-400) és a vezetőléc-alátét (6392-001-401) helyét az alábbi metszetek alapján.
4. 5/32"-os hatszögletű csavarkulccsal szereljen be négy lapos fejű fedőcsavart (0001-194-000) és négy vezetőléc-alátétet a vezetőléc rögzítéséhez. Vezetőlécenként két-két vezetőléc-alátétet szereljen be.
5. Lépjen tovább a következő műveletre: *A Performance-LOAD rendszer beszerelése* (oldal20).

D. metszet: 8 in. küszöb és ágy közötti távolság

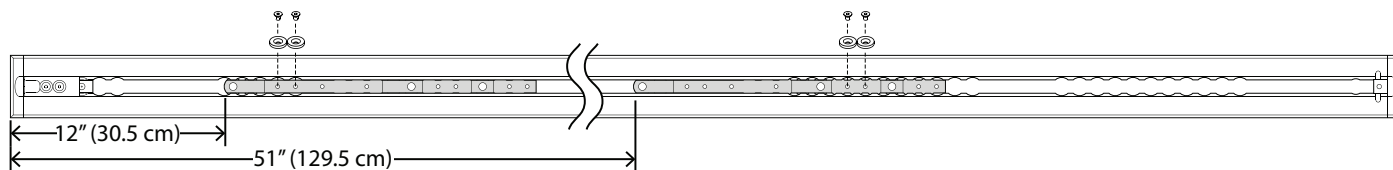

E. metszet: 9 in. (23 cm) küszöb és ágy közötti távolság



Vezetőléceket csak oda lehet behelyezni, ahol ezt  jelzi. A vezetőlécek nyakszerű részét igazítsa a padlólemezhez, hogy bepattanjanak. A két vezetőléc egyforma, és lapos oldalukkal lefelé szerelendők be. A vezetőlécek méreteit a padlólemez végén lévő sapkától számítjuk.

1. Illessze be az első vezetőlécet (A), és csúsztassa a láb felőli vég irányába.
2. Illessze be a második vezetőlécet (B).

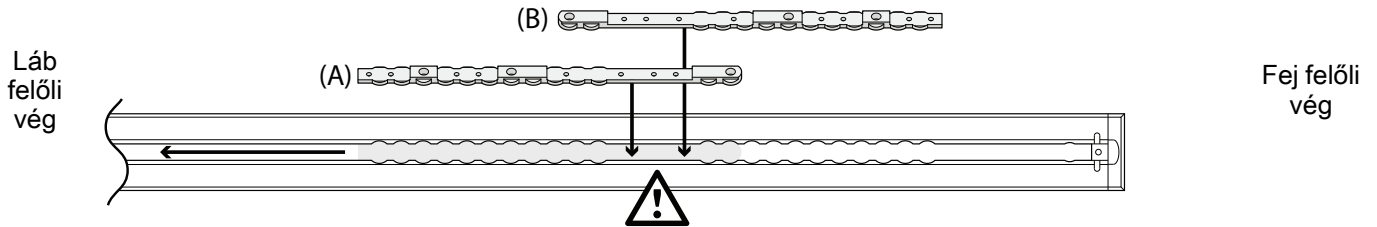

3. Határozza meg a vezetőléc (6392-001-400) és a vezetőléc-alátét (6392-001-401) helyét az alábbi metszetek alapján.
4. 5/32"-os hatszögletű csavarkulccsal szereljen be négy lapos fejű fedőcsavart (0001-194-000) és négy vezetőléc-alátétet a vezetőlécek rögzítéséhez. Vezetőlécenként két-két vezetőléc-alátétet szereljen be.
5. Lépjen tovább a következő műveletre: *A Performance-LOAD rendszer beszerelése* (oldal20).

F. metszet: 10 in. (25 cm) küszöb és ágy közötti távolság

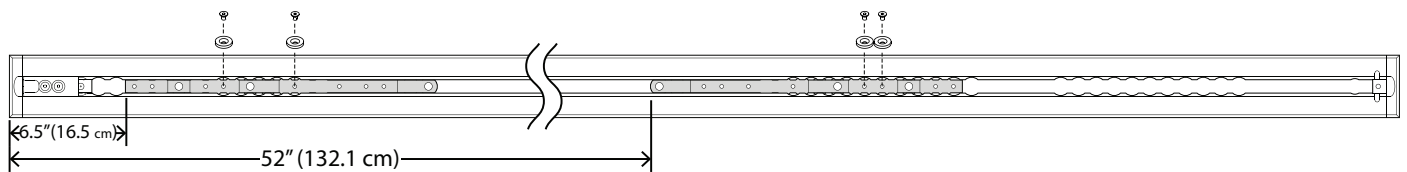

G. metszet: 11 in. (28 mm) küszöb és ágy közötti távolság

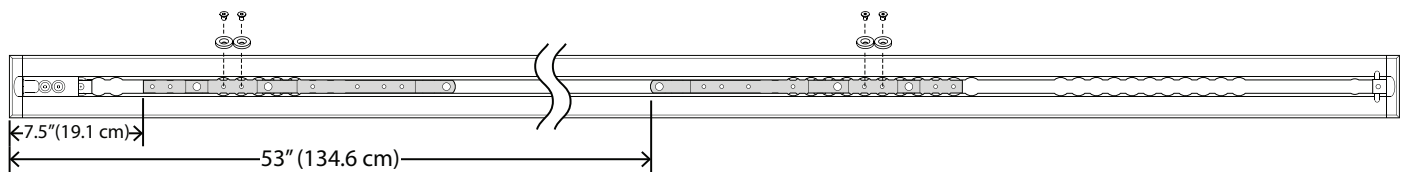

H. metszet: 12 in. (30 cm) küszöb és ágy közötti távolság

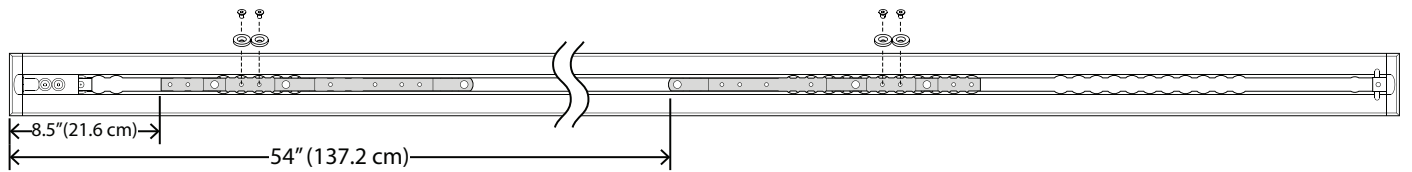

Vezetőléceket csak oda lehet behelyezni, ahol ezt  jelzi. A vezetőlécek nyakszerű részét igazítsa a padlólemezhez, hogy bepattanjanak. A két vezetőléc egyforma, és lapos oldalukkal lefelé szerelendők be. A vezetőlécek méreteit a padlólemez végén lévő sapkától számítjuk.

1. Illessze be az első vezetőlécet (A), és csúsztassa a láb felőli vég irányába.
2. Illessze be a második vezetőlécet (B).

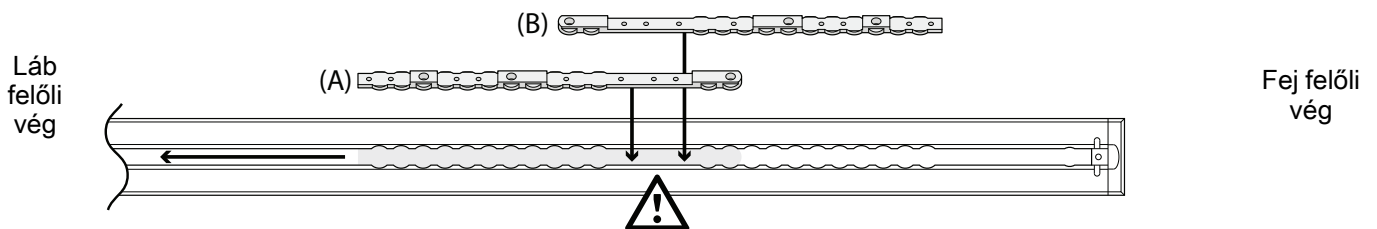

3. Határozza meg a vezetőléc (6392-001-400) és a vezetőléc-alátét (6392-001-401) helyét az alábbi metszetek alapján.
4. 5/32"-os hatszögletű csavarkulccsal szereljen be négy lapos fejű fedőcsavart (0001-194-000) és négy vezetőléc-alátétet a vezetőlécek rögzítéséhez. Vezetőlécenként két-két vezetőléc-alátétet szereljen be.
5. Lépjen tovább a következő műveletre: *A Performance-LOAD rendszer beszerelése* (oldal20).

I. metszet: 13 in. (33 cm) küszöb és ágy közötti távolság

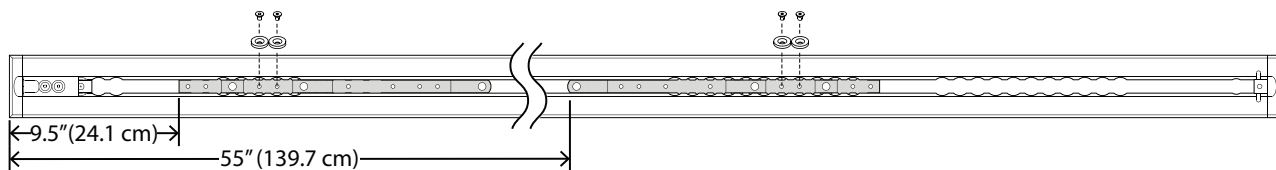

J. metszet: 14 in. (36 cm) küszöb és ágy közötti távolság

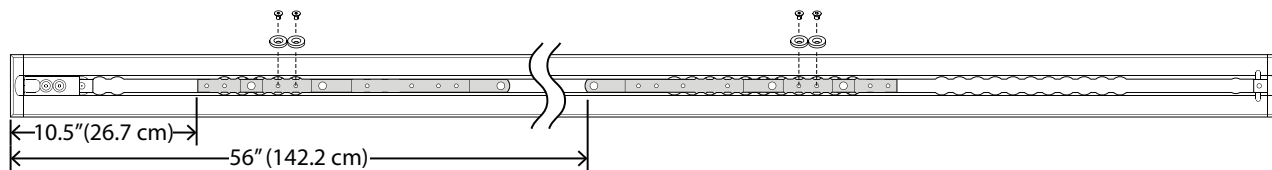

K. metszet: 15 in. (38 cm) küszöb és ágy közötti távolság

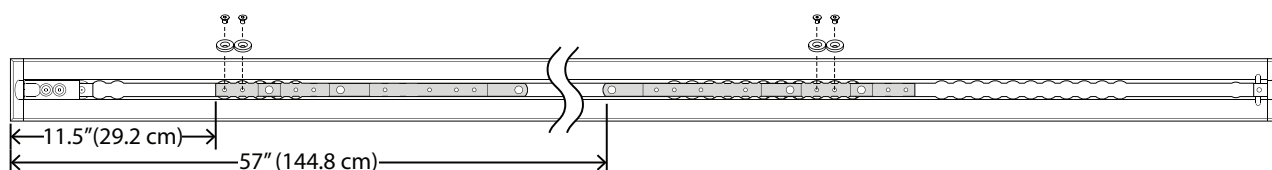

Vezetőléceket csak oda lehet behelyezni, ahol ezt  jelzi. A vezetőlécek nyakszerű részét igazítsa a padlólemezhez, hogy bepattanjanak. A két vezetőléc egyforma, és lapos oldalukkal lefelé szerelendők be. A vezetőlécek méreteit a padlólemez végén lévő sapkától számítjuk.

1. Illessze be az első vezetőlécet (A), és csúsztassa a láb felőli vég irányába.
2. Illessze be a második vezetőlécet (B).

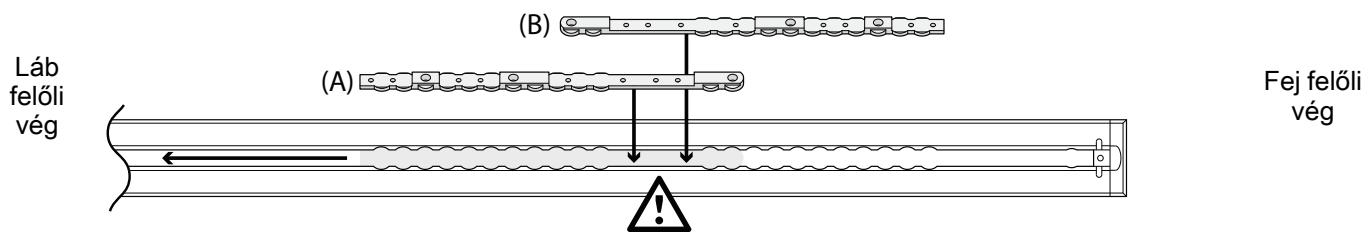

3. Határozza meg a vezetőléc (6392-001-400) és a vezetőléc-alátét (6392-001-401) helyét az alábbi metszetek alapján.
4. 5/32"-os hatszögletű csavarkulccsal szereljen be négy lapos fejű fedőcsavart (0001-194-000) és négy vezetőléc-alátétet a vezetőlécek rögzítéséhez. Vezetőlécenként két-két vezetőléc-alátétet szereljen be.
5. Lépjen tovább a következő műveletre: *A Performance-LOAD rendszer beszerelése* (oldal20).

L. metszet: 16 in. (41 cm) küszöb és ágy közötti távolság

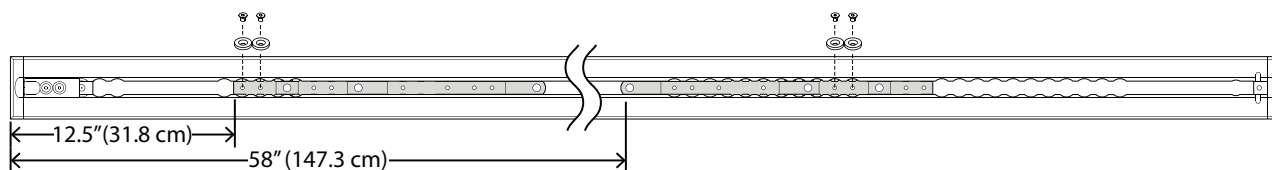

M. metszet: 17 in. (43 cm) küszöb és ágy közötti távolság

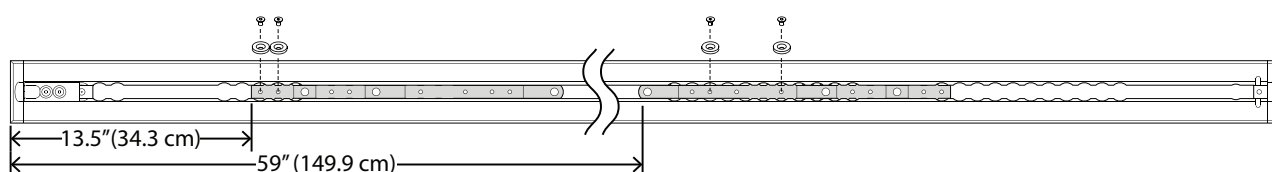

N. metszet: 18 in. (46 cm) küszöb és ágy közötti távolság

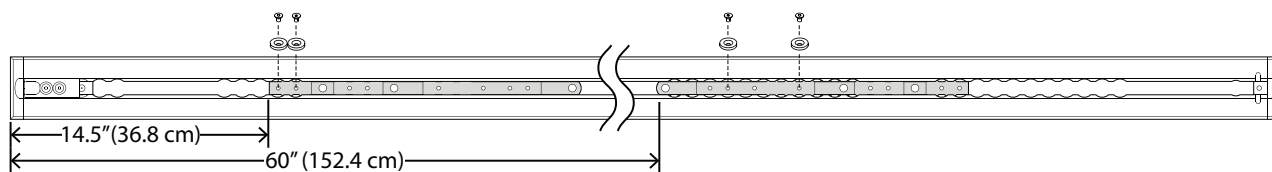

Vezetőléceket csak oda lehet behelyezni, ahol ezt  jelzi. A vezetőlécek nyakszerű részét igazítsa a padlólemezhez, hogy bepattanjanak. A két vezetőléc egyforma, és lapos oldalukkal lefelé szerelendők be. A vezetőlécek méreteit a padlólemez végén lévő sapkától számítjuk.

1. Illessze be az első vezetőléceket (A), és csúsztassa a láb felőli vég irányába.
2. Illessze be a második vezetőléceket (B).

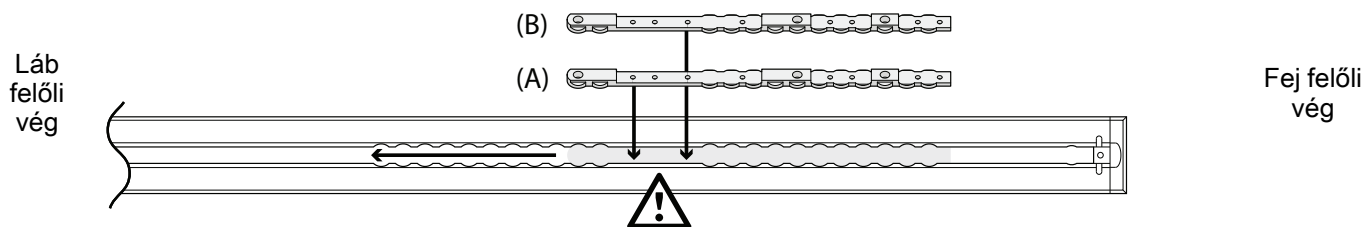

3. Határozza meg a vezetőléc (6392-001-400) és a vezetőléc-alátét (6392-001-401) helyét az alábbi metszetek alapján.

4. 5/32"-os hatszögletű csavarkulccsal szereljen be négy lapos fejű fedőcsavart (0001-194-000) és négy vezetőléc-alátétet a vezetőlécek rögzítéséhez. Vezetőlécenként két-két vezetőléc-alátétet szereljen be.
5. Lépjen tovább a következő műveletre: *A Performance-LOAD rendszer beszerelése* (oldal20).

O. metszet: 19 in. küszöb és ágy közötti távolság

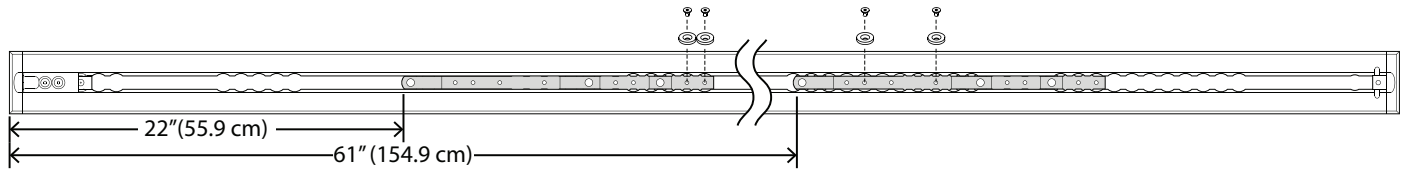

P. metszet: 20 in. (51 cm) küszöb és ágy közötti távolság

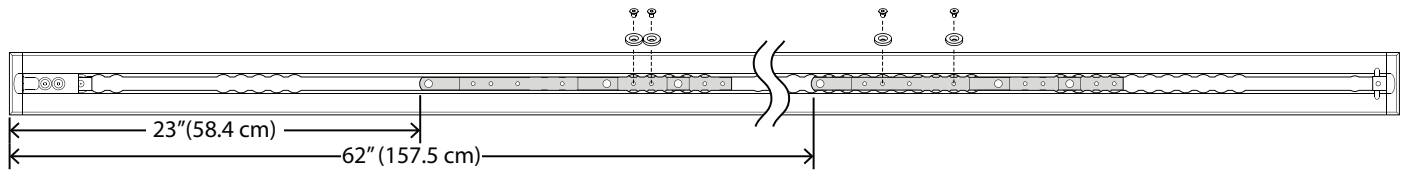

Q. metszet: 21 in. (53 cm) küszöb és ágy közötti távolság

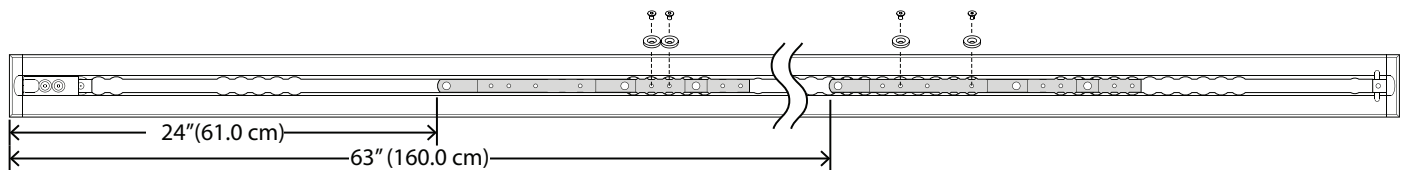

A Performance-LOAD rendszer beszerelése

Szükséges eszközök:

Fémfűrész

Gumikalapács

Lapos csavarhúzó

3/8"-os hatszögletű csavarkulcs (legalább 13,7 cm (5-3/8 in.) hosszúságú)

3/8"-os (12,7 mm-es) hajtófejű nyomatékkulcs, (ft-lb) > 60 ft-lb (81 Nm)

Szilikon tömítőanyag

Eljárás:

1. Óvatosan helyezze a **Performance-LOAD** rendszert a padlólemez-szerelvény fölé. Igazítsa a fej felőli végen lévő két csavart a vezetőléc két lyukához, a következő ábrán látható módon: Ábra 5.

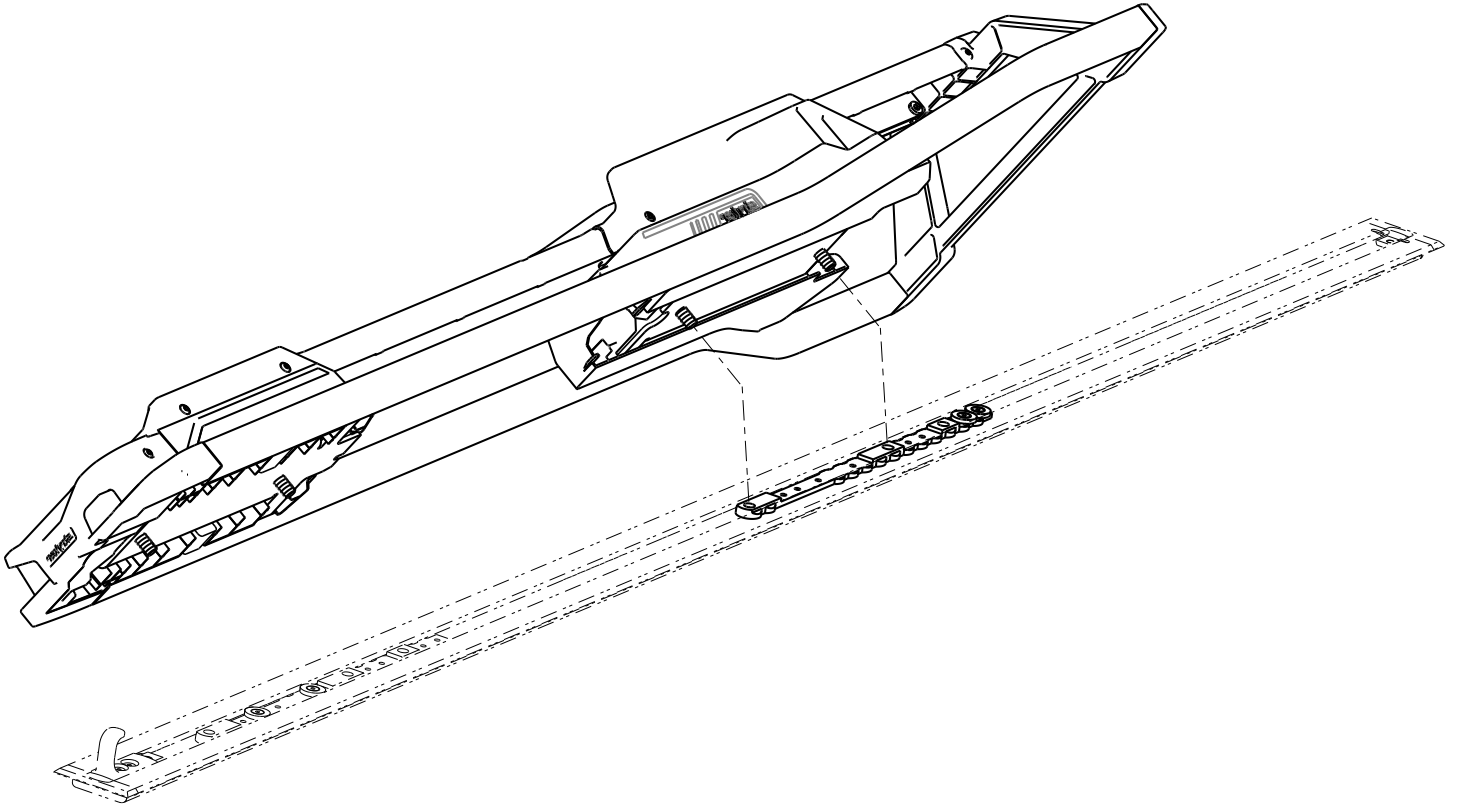

Ábra 5 – A Performance-LOAD rendszer beigazítása

2. Ha nem tervezi padlólemez-fedő elemek beszerelését, térjen át a 6. lépésre.
3. A padlólemez-szerelvény-készletben (6390-009-020) mellékelt padlólemez-fedő elemek testre szabott beszereléséhez mérje meg a kilátszó horony hosszát a padlólemez fej felőli és láb felőli végén. Lásd: *A padlólemez beszerelése* (oldal11).

Megjegyzés - Javasolt még 2,5 cm-t ráhagyni a padlólemez-fedő elemre a láb felőli végén, hogy átfedésben lehessen a **Performance-LOAD** rendszerrel.

4. Fémfűrészsel vágjon le két darabot a padlólemez-fedő elemből a két végen mért hosszúságúra. A padlólemez-fedő elem nem fedi le a vezetőlécet. A vezetőléc lefedéséhez vágja le vagy távolítsa el a függőlegesen álló füleket azokon a helyeken, ahol zavarhatják a vezetőlécet (Ábra 6).



Ábra 6 – A padlólemez-fedő elemek levágása

5. Gumikalapáccsal pattintsa be a padlólemez-fedő elemeket a padlólemezbe (horgos oldalukkal előre).

Megjegyzés - A padlólemez-fedő elemet lapos csavarhúzóval pattintsa ki a fedőelem emelt szélű oldalán.

6. Ha a rendszer nem rendelkezik induktív feltöltési funkcióval, akkor térjen át a 12. lépésre.
7. Ha a rendszer induktív feltöltési funkcióval rendelkezik, térjen át a 8–11. lépésre.
8. A maradék vezetékét a padlólemez hornyába fektesse be. Igazítsa a négy lyukat a vezetőléc szerelőlyukaihoz.

FIGYELEM - A vezetékét mindig a padlólemez hornyának belsejébe helyezze, hogy a rögzítőszerelvény beszerelésekor ne csípje be a vezetékét.

9. Csatlakoztassa a rögzítőszerelvény piros és fekete vezetékét a horgony és a jármű közti kábelhez (6390-001-135). Csatlakoztassa a rögzítőszerelvény piros vezetékét a horgony és a jármű közti kábel piros vezetékéhez. Csatlakoztassa a rögzítőszerelvény fekete vezetékét a horgony és a jármű közti kábel fekete vezetékéhez. Az esetleges maradék vezetékét fűzze át az elektromos vezetékek gumi alátétgyűrűjén.

Megjegyzés - Ha korábban már beszerelték a padlólemez a horgony és a jármű közti kábel nélkül, akkor mérjen ki vagy 7,5 cm-t, vagy 18 cm-t az A. referenciaponttól a fej felőli vég irányába (Ábra 7). Jelölje be a csatorna közepének a helyét. Ez lesz az elektromos bemenet helye. Az elektromos huzalozási utasításokat lásd „A padlólemez beszerelése” c. részben (6390-009-020).

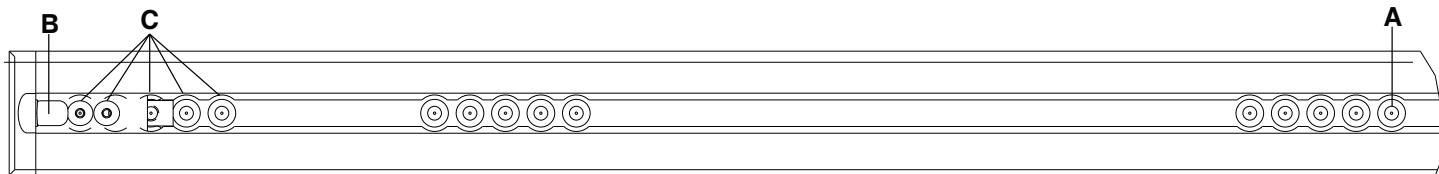

Ábra 7 – Padlólemez referenciapontja – láb felőli vég

Megjegyzés - A biztonsági horog (B) és a további szerelőlyukak helye (C) csak tájékoztató jelleggel van feltüntetve (Ábra 7). Ezek nem használatosak a **Performance-LOAD** rendszer beszereléséhez.

10. Helyezze a csatlakozókat a padlólemez hornyába.
11. Vigyen fel szilikon tömítőanyagot az elektromos vezetékek gumi alátétgyűrűjére, hogy az elektromos vezetékek átvezető járatát teljesen lezárja.

VESZÉLY - Mindig ügyeljen arra, hogy a jármű külsejéig tartó összes rés tömítve legyen, hogy kipufogógáz ne juthasson a jármű betegterébe.

12. Fél fordulattal forgassa el a forgósapkákat (A), hogy hozzáférhessen a sapkák alatti rögzített padlólemezcsavarokhoz (Ábra 8).

Megjegyzés - Mindaddig ne húzza teljesen meg a padlólemezcsavarokat, amíg mind a négy csavar nincs helyesen igazítva és kissé becsavarva.

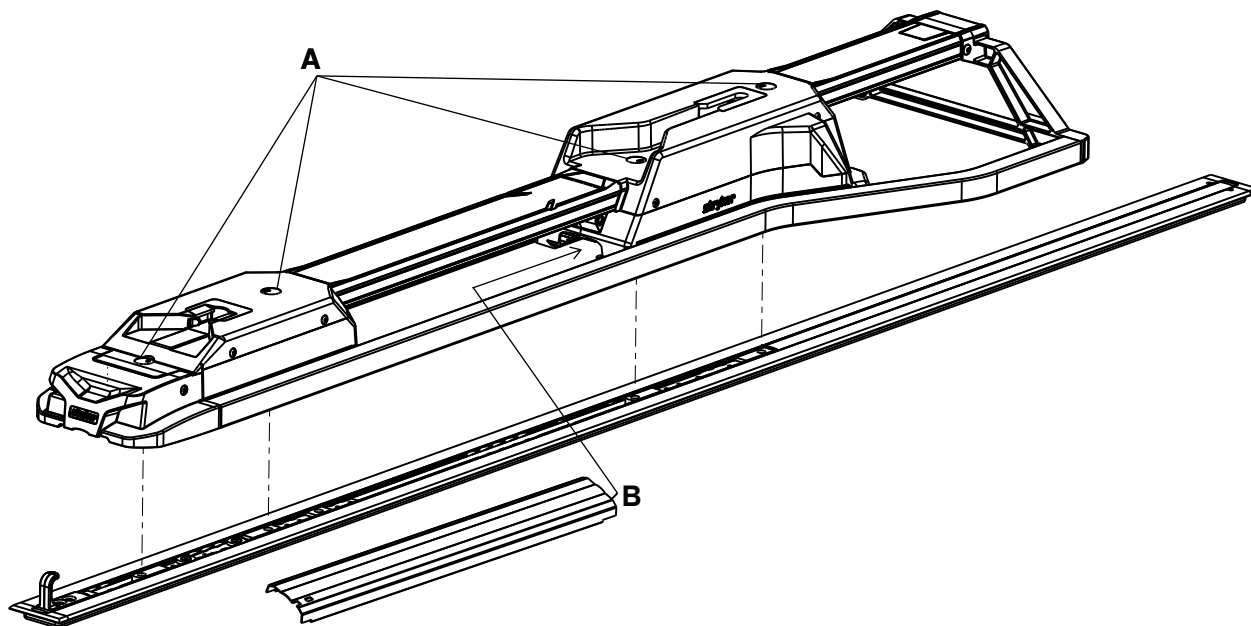

Ábra 8 – Rögzítse a rögzítőelemet.

13. 3/8"-os hatszögletű csavarkulccsal szerelje be a fej felőli véghez legközelebbi rögzített padlólemezcsavart.
14. 3/8"-os hatszögletű csavarkulccsal szerelje be a másik három rögzített padlólemezcsavart (A) a két vezetőlécbe (Ábra 8).

15. Nyomatékkulccsal húzza meg mindegyik padlólemezcsavart $81,5 \pm 13,6$ Nm (60 ± 10 ft-lb) nyomatékra.

VESZÉLY - Ügyeljen arra, hogy mind a négy padlólemezcsavart meghúzza a javasolt nyomatékra.

16. Zárja le a forgósapkákat.

17. Helyezze be a középső fedőszerelvényt bemélyedésekkel nem rendelkező oldalát (6392-001-011) (B) a fej felőli vég burkolatának nyílásába (Ábra 8).

18. Engedje le a középső fedőszerelvényt úgy, hogy a padlólemezhez igazodjon.

19. Csúsztassa a középső fedőszerelvényt a láb felőli vég burkolatának nyílásába.

20. Addig csúsztassa a középső fedőszerelvényt a láb felőli vég irányába, amíg a pecek át nem bújik a mélyedésen.

21. Végezze el a következő részben előírtakat: *Beszereleési ellenőrző lista* (oldal24).

Beszerelesi ellenőrző lista

Ezt az ellenőrzőlistát kövesse a **Performance-LOAD**-kompatibilis **Power-PRO** ágyhoz (modellszámok: 6500, 6506, 6516) vagy **Performance-PRO** ágyhoz (modellszám: 6086).

- _____ A beszerelés után győződjön meg arról, hogy egyetlen fel nem használt komponens sem maradt. A **Performance-LOAD** rendszert pluszkomponensek nélkül szállítjuk. Ha a beszerelés után maradt fel nem használt komponens, akkor hívja a Stryker ügyfélszolgálatát.
- _____ Nyomatékkulccsal még egyszer ellenőrizze, hogy a négy rögzített padlólemezcsavar (A) $81,5 \pm 13,6$ Nm nyomatékra legyen meghúzva (Ábra 8).
- _____ Szemrevételezéssel ellenőrizze, hogy az összes csavar megfelelően meg van-e húzva, és hogy nincsenek-e kiálló vagy hiányzó rögzítőelemre utaló jelek.
- _____ Állítsa emelt helyzetbe a jármű lökhárítóját, ha a jármű rendelkezik ilyennel.
- _____ Rögzítse a **Performance-LOAD**-kompatibilis ágyat a **Performance-LOAD** rendszerbe.
- _____ Ellenőrizze, hogy a fej felőli végen lévő csapszeg szabadon csúszik-e be a fej felőli végen lévő illesztőfelületbe. Ha nem, akkor hívja a Stryker ügyfélszolgálatát.
- _____ Ellenőrizze, hogy az ágy rögzült-e a **Performance-LOAD** rendszerben; ehhez ágy láb felőli végére gyakoroljon határozott betoló, kihúzó és az egyik, majd a másik oldalra húzó nyomást.
- _____ A rögzítő szerelvény kioldásához nyomja be a kioldógombot a **Performance-LOAD** rendszer láb felőli végénél, és gyakoroljon a fej felőli vég irányába ható nyomást. Húzza ki és távolítsa el az ágyat a jármű betegteréből. Ellenőrizze, hogy az ágy kioldásra került-e a rögzítő szerelvényből.
- _____ II. típusú mentőautó használatakor, vagy ha az ágy középvonala 17-1/2 in (44,5 cm) vagy ennél kisebb távolságra van a jármű falától, ellenőrizze, hogy az opcionális kerékvezető szerelvény (6390-027-000) beszerelésre került-e. „N/A” jelzéssel jelezze, ha nincs szükség kerékvezetőre.
- _____ Ha a rendszer induktív feltöltési funkcióval rendelkezik, akkor szereljen be egy lemerült ágyakkumulátort egy **Performance-LOAD**-kompatibilis **Power-PRO** ágyba, majd csatlakoztassa az ágyat a **Performance-LOAD** rendszerbe. Ellenőrizze, hogy az ágy akkumulátorának LED-es kijelzője zölden villog-e, jelezve, hogy az akkumulátor töltődik.

A termék sorozatszám:			
Beszerelte:		Dátum:	
Ellenőrizte:		Dátum:	

Megjegyzés - Legalább hét évig tartsa meg ennek a feljegyzésnek a másolatát.

Működés

Üzemeltetési irányelvek

VESZÉLY

- Használat előtt mindig ellenőrizze a **Performance-LOAD** rendszer működőképességét. Ennek elmulasztása a beteg vagy a kezelő sérülését eredményezheti.
 - Mindig legyen körültekintő, amikor a jármű betegterében mozog, nehogy felbukjon a **Performance-LOAD** rendszerben.
 - Mindig legyen körültekintő, amikor kedvezőtlen időjárási körülmények között (pl. esős, jeges, havas időben) működteti a **Performance-LOAD** rendszert.
 - Az ágyat vagy a **Performance-LOAD** rendszert csak akkor szabad működtetni, ha a mechanikai összetevői közelében senki sem tartózkodik. Az elektromos működtetésű ágy vagy a **Performance-LOAD** rendszer mechanikai összetevőibe való beakadás súlyos személyi sérülést okozhat.
 - Addig gyakorolja az ágyak a **Performance-LOAD** rendszerrel történő berakodását és kivételét, amíg teljesen el nem sajátította a termék működtetését. A nem előírászerű használat személyi sérülést okozhat.
 - Ne hagyja, hogy képzetlen személyek segédkezzenek a **Performance-LOAD** rendszer működtetésében! A képzetlen technikusok/személyek sérülést okozhatnak a betegnek vagy önmaguknak.
 - Az ágy mozgatásához mindig használja mindkét kezét. A **Performance-LOAD** rendszer csak segédeszköz. Értékelje az adott helyzetet, és állapítsa meg, hogyan kell elosztani és megemelni a szállított súlyt.
 - Mindig elegendő számú kezelő álljon rendelkezésre a 400 lb-ot (181 kg-ot) meghaladó súlyterhelés berakodásához vagy kivételéhez szükséges erő kifejtésére. A biztonság fokozása érdekében a kezelőknek sík felületen kell végezniük a berakodást vagy kirakodást. 36 in.-es (91 cm-es) fedélzeti magasságnál lehet, hogy kézi kirakodásra van szükség.
 - Mindig kerülje a rendkívül szűk parkolási szögeket.
-
- Minden műszak megkezdése előtt ellenőrizze a **Performance-LOAD** rendszer megfelelő működését.
 - Lehetőség szerint úgy működtesse a **Performance-LOAD** rendszert, hogy a jármű sík felületen áll.
 - Ha nem tud kivenni egy ágyat beteggel a jármű betegteréből, akkor gerinchordágyat használva vegye ki a beteget.

A Performance-LOAD rendszer gyors eltávolítása

A mellékelt szerszámokkal szükség esetén gyorsan eltávolítható a **Performance-LOAD** rendszer a jármű betegteréből.

A **Performance-LOAD** rendszer gyors eltávolításához tegye a következőket:

1. Távolítsa el a középső fedőszerelvényt (6390-001-011) a fej felőli vég burkolatáról.
2. Vegye ki a hatszögletű csavarkulcsot és az eltávolítószerszám-toldatot a középső fedőszerelvényből (Ábra 9).

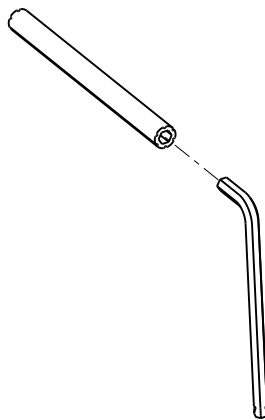

Ábra 9 – Hatszögletű csavarkulcs és eltávolítószerszám-toldat

3. Fél fordulattal forgassa el a forgósapkákat, hogy hozzáférhessen a sapkák alatti rögzített padlólemezcsavarokhoz.

4. Illessze a hatszögletű csavarkulcs (0057-011-000) kisméretű végét az eltávolítószerszám-toldalba (6392-001-406) a négy csavar meglazításához.

Megjegyzés - A négy padlólemezcsavar nem távolítható el, mivel ezek a **Performance-LOAD** rendszerhez vannak rögzítve.

5. Óvatosan távolítsa el a rögzítőszerelvényt a padlólemez-szerelvényről.
6. Ha rendelkezik induktív feltöltési opcióval, akkor csatlakoztassa le a rögzítőszerelvény piros és fekete vezetékét a horgony és a jármű közti kábel piros és fekete vezetékéről.

A visszaszerelésre vonatkozóan lásd: *A Performance-LOAD rendszer beszerelése* (oldal20).

Az akkumulátor töltésszintjének ellenőrzése

Az ágy akkumulátorának LED-es kijelzőjével ellenőrizze az **SMRT Pak** akkumulátor töltésszintjét. A megfelelő üzemi állapotban lévő, feltöltött **SMRT Pak** akkumulátor 25 kiszállást is képes ellátni 250 fontos (113 kg-os) beteggel (a tényleges eredmények eltérőek lehetnek). A 24 V egyenfeszültségű **Power-PRO** rendszer és a **SMRT Pak** akkumulátor névleges elektromos töltésértéke 2,4 amperóra.

VESZÉLY - Az ágy aktivált állapotában ne távolítsa el az akkumulátort!

FIGYELEM - A termék üzembe helyezése előtt mindig töltsse fel az akkumulátort. A feltöltetlen vagy lemerült akkumulátor gyenge termékteljesítményt okozhat.

Az akkumulátor töltésszintjének ellenőrzéséhez nyomja be a bevonás (-) gombot az ágy vezérlőkapcsolóján; ez működésbe hozza az ágy akkumulátorának LED-es kijelzőjét. Az ágy akkumulátorának LED-es kijelzője a láb felőli vég vezérlőelemének burkolatán található (akkumulátor szimbólum jelzi).

- A LED folyamatosan zölden világít, amikor az akkumulátor teljesen fel van töltve vagy elegendő töltéssel rendelkezik.

Megjegyzés - A legjobb eredmények biztosítása érdekében addig használja a **SMRT Pak** akkumulátort, amíg az ágy akkumulátora LED-es kijelzőjének fénye folyamatosan zöldről villogó sárgára nem vált.

- Amikor a LED sárgán villog, az akkumulátort fel kell tölteni vagy ki kell cserélni.

Megjegyzés - A **SMRT Pak** akkumulátor eltávolításához és cseréjéhez nem szükséges megvárni, hogy az ágy akkumulátorának LED-es kijelzője sárgán villogjon, de ezt tekintjük legjobb gyakorlatnak. A **SMRT Pak** akkumulátort bármikor el lehet távolítani és fel lehet tölteni.

- A LED folyamatos sárga fénye az akkumulátor hibáját jelzi.

Megjegyzés

- Kizárólag a Stryker által jóváhagyott akkumulátorokat használjon.
- Ha elektromos ágyrögzítő rendszer van a járműben, az automatikusan feltölti a **SMRT Pak** akkumulátort. Az automatikus feltöltésre akkor kerül sor, amikor Ön az ágyat az elektromos vezérlésű ágyrögzítő szerelvénybe rögzíti (sem kábelre, sem csatlakozóra nincs szükség). Az ágy akkumulátorának LED-es kijelzője zölden villan fel egy pillanatra, jelezve, hogy töltése folyamatban van.
- Automatikus feltöltésre csak **SMRT Pak** akkumulátorok esetében kerül sor.

Kompatibilitási készlettel ki nem egészített X-vázás ágy használata tömeges balesethez

Tömeges balesetekhez bizonyos nem kompatibilis ágyakat, egyebek között a legtöbb X-vázás ágyat is lehet használni, amennyiben ezek a **Performance-LOAD** rendszer tömeges baleseti opciójával és kézi Stryker ágyrögzítővel rendelkeznek.

A berakodási és kivételi műveletekre vonatkozó utasítások megegyeznek az ágy kézi berakodására és kivételére vonatkozó utasításokkal.

Kompatibilis ágy kivétele a Performance-LOAD rendszerből

VESZÉLY

- Egy beteget tartó ágy járműbe való berakodását vagy kivételét legalább két képzett kezelő végezze.
 - Mindig álljon készen az ágy és a beteg teljes súlyának megtartására az ágynak a jármű betegteréből történő kivételekor.
 - Mindig ellenőrizze, hogy nincs-e lepedő, bekötő öv vagy törmelék beakadva az ágy szállítókerekeibe, illetve berakodó kerekeibe.
 - Ne nyissa ki az ágy alapzatát, amikor az a **Performance-LOAD** rendszerben rögzítve van!
-

1. Nyomja be és tartsa benyomva a kioldógombot a **Performance-LOAD** rendszer láb felőli végénél, és tolja az ágyat a jármű betegterének fej felőli vége irányába a retesz terhelésének megszüntetéséhez.
2. Az ágynak a jármű betegteréből való kihúzásakor fogja meg az ágy vázát a láb felőli végénél.

A **Performance-LOAD** rendszerrel használt 6500-as, 6506-os vagy 6516-os modell esetében:

- 1. kezelő: Fogja meg az ágy vázát a láb felőli végén. Az ágy súlyát megtartva irányítsa és húzza kifelé az ágyat a jármű betegteréből, amíg a biztonsági horog be nem akad. Nyomja be és tartsa benyomva a kinyitás (+) gombot az ágy vezérlőkapcsolóján az ágy kinyitásához, amíg az ágy kerekei a talajon nem nyugszanak.
- 2. kezelő: Fogja meg a külső sínt az ágy stabilizálásához. Csatlakoztassa ki a biztonsági horgot, amikor az ágy alapzata teljesen kinyitott állapotban van.

A **Performance-LOAD** rendszerrel használt 6086-os modell esetében:

- 1. kezelő: Fogja meg az ágy vázát. Az ágy súlyát megtartva irányítsa és húzza kifelé az ágyat a jármű betegteréből, amíg a biztonsági horog be nem akad.
- 2. kezelő: Fogja meg az alapzat vázát a megjelölt helyen, emelje meg kissé, majd engedje le az alapzat vázát annak teljesen kinyitott helyzetébe, miközben az 1. kezelő összenyomja és úgy tartja az ágy kézi kioldókarját. Ügyeljen arra, hogy az ágy kerekei a földön legyenek.
- 1. kezelő (a láb felőli végénél): Az alváz kinyitott helyzetben történő rögzítéséhez engedje ki az ágy kézi kioldókarját.
- 2. kezelő: Csatlakoztassa ki a biztonsági horgot, amikor az ágy alapzata teljesen kinyitott állapotban van.

Kompatibilis ágy becsatolása a Performance-LOAD rendszerbe

VESZÉLY

- Egy beteget tartó ágy járműbe való berakodását vagy kivételét legalább két képzett kezelő végezze.
 - Mindig csak a kompatibilis ágnak a jármű betegterébe történő berakodása után engedélyezze a beszállást a jármű betegterébe.
 - Mindig ellenőrizze, hogy nincs-e lepedő, bekötő öv vagy törmelék beakadva az ágy szállítókerekeibe, illetve berakodó kerekeibe.
-

FIGYELEM - Ne tolja be az ágyat a jármű betegterébe mindaddig, amíg az ágy alapzatát teljesen be nem vonta!

1. Állítsa emelt helyzetbe a jármű lökhárítóját, ha a jármű rendelkezik ilyennel.
2. Teljesen húzza ki és zárolja az ágy bevonható fejrészét, mielőtt az ágyat az elektromos vezérlésű ágyrögzítő szerelvénybe helyezné.
3. Helyezze az ágyat berakodási helyzetbe (bármely olyan helyzetbe, amelyben az ágy berakodó kerekei a jármű betegterének talajmagasságát érik).
4. Gurítsa az ágyat a jármű nyitott betegteréhez.

5. Tolja előre az ágyat, míg a berakodó kerekek a jármű betegterének a padlóján nincsenek, és amíg az ágy biztonsági rúdja el nem halad a biztonsági horog mellett.

Megjegyzés - Az alapzat megemeléséhez maximális térköz biztosítására húzza ki az ágyat, míg a biztonsági rúd a biztonsági horoghoz nem kapcsolódik.

A **Performance-LOAD** rendszerrel használt 6500-as, 6506-os vagy 6516-os modell esetében:

- Fogja meg az ágy vázát a láb felőli végén.
- Emelje meg az ágy láb felőli végét, majd nyomja be és tartsa benyomva a bevonás (-) gombot az ágy vezérlőkapcsolóján az ágy alvázának teljes bevonásához.

Megjegyzés - Az ágy alváza három másodpercen belül behúzódik.

A **Performance-LOAD** rendszerrel használt 6086-os modell esetében:

- 1. kezelő (a láb felőli végnél): Fogja meg az ágy vázát a láb felőli végén. Nyomja össze és tartsa meg ebben a helyzetben az ágy kézi kioldókarját.
 - 2. kezelő (oldalt): Fogja meg a külső sánt az ágy stabilizálásához. Ezután fogja meg az alapzat vázát. Miután a láb felőli végnél álló kezelő felemelte az ágyat és összenyomta az ágy kézi kioldókarját, egyik kezével vonja be az alvázat, és tartsa meg a helyén.
 - 1. kezelő (a láb felőli végnél): Az alváz bevont helyzetben történő rögzítéséhez engedje ki az ágy kézi kioldókarját.
6. Tolja az ágyat a jármű betegterébe, míg az ágy nem rögzül az ágyrögzítő szerelvényben.
7. Az ágy láb felőli részének ki- és befelé, valamint egyik oldalról a másikra való határozott meghúzásával ellenőrizze, hogy az ágy az ágyrögzítő rendszerbe rögzített állapotban van-e.

Tisztítás

VESZÉLY - A fertőző kórokozók belélegzésének elkerülése érdekében nagynyomású mosás közben mindig viseljen megfelelő egyéni védőfelszerelést. A nagynyomású mosóberendezés fertőző permetcseppeket juttathat a levegőbe.

FIGYELEM - Tilos tisztítást, fertőtlenítést, szervizelést vagy karbantartást végezni a terméken, amikor az éppen használatban van!

A termék nagynyomású mosással tisztítható. A sokszori mosástól a terméken oxidáció vagy elszíneződés jelei mutakozhatnak. A megfelelő eljárások betartása esetén a nagynyomású mosás hatására a termék teljesítménye semmilyen módon nem romlik.

- Pontosan tartsa be a tisztítóoldat gyártójának hígításra vonatkozó ajánlásait.
- A javasolt tisztítószerrel végezze a termék nagynyomású vízsugaras mosását. Tömlővel mossa le a terméket, majd törölje szárazra a vezetőelemet.
- Kézi szórószárat használva nagynyomású vízszugárral mossa le a síneket és az illesztőlemezeket, vagy tiszta törülőruhával és a javasolt tisztítószerrel törölje át a terméket.

Megjegyzés - A **Performance-LOAD** rendszerbe jutó víz a jármű alján lévő leeresztőcsövön keresztül távozik.

Fertőtlenítés

FIGYELEM

- Tilos tisztítást, fertőtlenítést, szervizelést vagy karbantartást végezni a terméken, amikor az éppen használatban van!

Általánosságban, a gyártó által javasolt koncentrációkban való alkalmazás mellett fenolos vagy kvaterner típusú fertőtlenítőszer használható (a **Virex®** TB kivételével). Jodofor típusú fertőtlenítőszer használata nem ajánlott, mert elszíneződést okozhatnak.

A termék felületéhez egyebek mellett a következő fertőtlenítőszer javasoltak:

- kvaterner fertőtlenítőszer (hatóanyag: ammónium-klorid), amelyek kevesebb mint 3% glikolétert tartalmaznak;
- fenolos (hatóanyag: ortofenil-fenol);
- klórozott fehérítőoldat (legfeljebb 10 000 ppm rendelkezésre álló klórt tartalmazó fertőtlenítőoldatot használjon; ehhez keverjen 941 ml 5,25%-os nátrium-hipoklorit-oldatot 4000 ml vízmennyiséghez);
- alkohol (hatóanyag: 70%-os izopropil-alkohol).

A termék két használat közötti fertőtlenítőszeres letörléséhez tegye a következőket:

1. Pontosan tartsa be a fertőtlenítőszer gyártójának hígításra vonatkozó ajánlásait.
2. Szórással vagy előzetesen beáztatott törülőkendővel vigye fel az ajánlott fertőtlenítőszer-oldatot.
3. Kézzel mossa le a termék összes felületét a javasolt fertőtlenítőszerrel.
4. Az összes kilátszó felületet fertőtlenítse. Fordítson külön figyelmet azokra a területekre, amelyeket sok érintés ér.
5. A megfelelő idejű kontaktusra és az öblítési követelményekre vonatkozóan kövesse a fertőtlenítőszer gyártójának utasításait.
6. Alaposan szárítsa meg a terméket, mielőtt ismét üzembe állítaná.

Kerülje a túltelítést. Ne hagyja, hogy a termék nedves maradjon!

A megfelelő idejű kontaktusra és az öblítési követelményekre vonatkozóan kövesse a gyártó hígítási utasításait. A megfelelő fertőtlenítésre vonatkozóan kövesse a vegyszer gyártójának iránymutatásait.

Megjegyzés - Fertőtlenítés után minden terméket töröljön át tiszta vizes törülőkendővel, és szárítsa meg azokat. Egyes tisztítószer korrodáló természetűek, és kárt tehetnek a termékben. Ha nem öblíti le és nem szárítja meg a terméket, akkor korrodáló hatású tisztítószer-maradék maradhat a termék felületén. A korrodáló hatású tisztítószer-maradék a kritikus komponensek állagának idő előtti romlását okozhatja. A jelen fertőtlenítési utasítások be nem tartása esetén a szavatosság érvényét veszítheti.

Megelőző karbantartás

Készítsen és kövessen karbantartási ütemtervet, és a karbantartási műveletekről vezessen naplót. A megelőző karbantartási ellenőrzés végrehajtása előtt a terméket üzemen kívül kell helyezni. Lehet, hogy a megadottaknál gyakrabban kell megelőző karbantartási ellenőrzéseket végeznie a termékhasználat függvényében. A szervizelést kizárólag képezített szakember végezheti.

Havonta

Ellenőrzés	Rutinműveletek
Láb felőli vég illesztőfelülete és fej felőli vég illesztőfelülete	Távolítsa el a törmeléket

Háromhavonta

Ellenőrzés	Rutinműveletek
Meglazult rögzítőelemek	Ha lazák, cserélje ki azokat.

Tizenkét havonta

Ellenőrzés	Rutinműveletek
Összes alkatrész	Szükség esetén cserélje ki az elkopott alkatrészeket, egyebek között a fedőelemeket, az ágy vezetőelemeit és a retesz-szerelvényt
Teljes működőképesség	Lásd: <i>Beszereleési ellenőrző lista</i> (oldal24)

Elektromágneses kompatibilitásra (EMC) vonatkozó információk

Útmutatás és a gyártó nyilatkozata – elektromágneses kibocsátások

A **Performance-LOAD** rendszer az alábbiakban ismertetett elektromágneses környezetben történő használatra szolgál. Az ügyfélnek vagy a **Performance-LOAD** rendszer használójának kell biztosítania, hogy a használat ilyen környezetben történjen.

Kibocsátási teszt	Megfelelőség	Elektromágneses környezet
Rádiófrekvenciás kibocsátás CISPR (Rádiófrekvenciás Zavarok Nemzetközi Különbizottsága/Comité International Spécial des Perturbations Radioélectriques) 11-es sz. szabvány	2. csoport	Rendeltetésszerű működéséhez a Performance-LOAD rendszernek elektromágneses energiát kell kibocsátania. Ez hatással lehet a közelében lévő elektronikus berendezésekre.
Rádiófrekvenciás kibocsátás CISPR (Rádiófrekvenciás Zavarok Nemzetközi Különbizottsága/Comité International Spécial des Perturbations Radioélectriques) 11-es sz. szabvány	„A” osztály	A Performance-LOAD rendszer mindenféle létesítményben használható, kivéve a háztartásokat és az épületek háztartási célú áramellátását biztosító, alacsonyfeszültségű lakossági táphálózatra közvetlenül csatlakozó létesítményeket.

Javasolt elkülönítési távolságok a hordozható és mobil rádiófrekvenciás kommunikációs berendezés és a Performance-LOAD rendszer között

A **Performance-LOAD** rendszert olyan elektromágneses környezetben való használatra tervezték, amelyben a kisugárzott rádiófrekvenciás zavarok kontrolláltak. Az ügyfél vagy a **Performance-LOAD** rendszer használója úgy segíthet megelőzni az elektromágneses zavarokat, ha fenntartja a hordozható és mobil rádiófrekvenciás kommunikációs berendezések (jelforrások) és a **Performance-LOAD** rendszer között az alábbi javasolt minimális elkülönítési távolságot, amely a kommunikációs berendezés maximális kimeneti teljesítményétől függ.

A jelforrás névleges maximális kimeneti teljesítménye W	Elkülönítési távolság a jelforrás frekvenciájának függvényében m		
	150 kHz – 80 MHz d = (1,2) (√P)	80 MHz – 800 MHz d = (0,18) (√P)	800 MHz – 2,5 GHz d = (0,35) (√P)
0,01	0,12	0,035	0,07
0,1	0,38	0,11	0,22
1	1,2	0,35	0,7
10	3,8	1,1	2,2
100	12	3,5	7

Olyan jelforrások esetében, amelyeknek a maximális kimeneti teljesítménye nem szerepel a fentiekben, az ajánlott elkülönítési távolság méterben (m) megadott d értéke a jelforrás frekvenciájára alkalmazható egyenlet alapján becsülhető meg, amelyben P a jelforrás maximális névleges kimeneti teljesítménye watt (W) egységekben, a gyártó adatai szerint. 1. megjegyzés: 80 MHz és 800 MHz esetén a nagyobb frekvenciatartományra érvényes elkülönítési távolság alkalmazandó. 2. megjegyzés: Előfordulhat, hogy ezek az irányelvek nem minden helyzetben alkalmazhatók. Az elektromágneses sugárzás terjedésére hatással van az építmények, tárgyak és emberek általi elnyelés és az azokról történő visszaverődés.

Útmutatás és a gyártó nyilatkozata – elektromágneses zavartűrés

A **Performance-LOAD** rendszer az alábbiakban ismertetett elektromágneses környezetben történő használatra szolgál. Az ügyfélnek vagy a **Performance-LOAD** rendszer használójának kell biztosítania, hogy a használat ilyen környezetben történjen.

Zavartűrésesi teszt	EN/IEC 60601. szabvány szerinti tesztszint	Megfelelőségi szint	Elektromágneses környezet – útmutatás
Elektrosztatikus kisülés (ESD) IEC 61000-4-2	+8 kV, érintkezés ±15 kV, levegő	±8 kV, érintkezés ±15 kV, levegő	A padlónak fából, betonból vagy kerámiaacsempéből kell lennie. Ha a padlót szintetikus anyag borítja, akkor a relatív páratartalomnak legalább 30%-nak kell lennie.
Hálózati frekvenciájú (50/60 Hz-es) mágneses tér IEC 61000-4-8	30 A/m	30 A/m	A hálózati frekvenciájú mágneses terek erőssége a tipikus kereskedelmi vagy kórházi környezetek szintjének megfelelő kell, hogy legyen.

Megjegyzés: U_T a hálózati váltakozó feszültség értéke a tesztelési szint alkalmazása előtt.

Útmutatás és a gyártó nyilatkozata – elektromágneses zavartűrés

<p>Vezetett rádiófrekvenciás zavar IEC 61000-4-6</p>	<p>3 V (rms) 150 kHz – 80 MHz</p>	<p>3 V (rms)</p>	<p>A hordozható és a mobil rádiófrekvenciás kommunikációs berendezéseket nem tanácsos a jelforrás frekvenciájára vonatkozó egyenlet alapján kiszámított, javasolt elkülönítési távolságnál közelebb használni a Performance-LOAD rendszer bármely részéhez, ideértve annak kábeleit is.</p>
<p>Kisugárzott rádiófrekvenciás zavar IEC 61000-4-3</p>	<p>10 V/m 80 MHz – 2,5 GHz</p>	<p>10 V/m</p>	<p>Javasolt elkülönítési távolság</p> <p>$d = (0,35) (\sqrt{P})$ 80 MHz – 800 MHz</p> <p>$d = (0,70) (\sqrt{P})$ 800 MHz – 2,5 GHz</p> <p>ahol P a jelforrás maximális névleges kimeneti teljesítménye watt (W) egységekben a jelforrás gyártójának adatai szerint, d pedig a javasolt elkülönítési távolság méterben (m).</p> <p>A rögzített rádiófrekvenciás jelforrásoknak az adott telephely elektromágneses felmérési adatai szerinti térerőssége^a kisebb kell, hogy legyen, mint az egyes frekvenciatartományokra megadott megfeleléségi szint^b.</p> <p>A következő jellel jelölt berendezések közelében zavar fordulhat elő:</p> 

Útmutatás és a gyártó nyilatkozata – elektromágneses zavartűrés

1. megjegyzés: 80 MHz és 800 MHz értéken a magasabb frekvenciatartomány alkalmazandó.

2. megjegyzés: Előfordulhat, hogy ezek az irányelvek nem minden helyzetben alkalmazhatók. Az elektromágneses sugárzás terjedésére hatással van az építmények, tárgyak és emberek általi elnyelés és az azokról történő visszaverődés.

^a Elméleti módszerekkel nem határozhatóak meg pontosan azok a térerősségek, amelyeket rögzített jelforrások, mint például rádiótelefonok (mobil- és vezeték nélküli telefonok) és földi mobilrádiók, amatőr rádiók, AM és FM rádióműsor-szóró adók vagy tv-adók bázisállomásai keltenek. A rögzített rádiófrekvenciás jelforrások által keltett elektromágneses környezet értékeléséhez mérlegelni kell a telephely elektromágneses felmérésének elvégzését. Ha a **Performance-LOAD** rendszer használatának helyén mért térerősség meghaladja a vonatkozó fenti rádiófrekvenciás megfeleléségi szintet, úgy a **Performance-LOAD** rendszert a normális működés ellenőrzése céljából megfigyelés alatt kell tartani. Amennyiben rendellenes működés tapasztalható, további intézkedések válhatnak szükségessé, például a **Performance-LOAD** rendszer elfordítása vagy áthelyezése.

^b A 150 kHz – 80 MHz frekvenciatartományban a térerősségnek kisebbnek kell lennie 3 V/m-nél.

Sistema di ancoraggio per barella Performance-LOAD®





Manuale d'uso

REF 6392



Simboli

	Fare riferimento al manuale o all'opuscolo delle istruzioni
	Istruzioni per l'uso/Consultare le istruzioni per l'uso
	Avvertenza generale
	Attenzione
	Sollevarre in due persone
	Numero di listino
	Numero di serie
	Per i brevetti USA, vedere www.stryker.com/patents
	Mandatario per la Comunità Europea
	Dispositivo medico europeo
	Fabbricante
	Data di fabbricazione
	Marcatura CE
	Apparecchiatura elettrica di classe II: apparecchiatura in cui la protezione contro le scosse elettriche non dipende esclusivamente dall'isolamento di base, ma in cui sono fornite ulteriori precauzioni di sicurezza, come il doppio isolamento o l'isolamento rinforzato, non essendoci alcuna disposizione per la messa a terra di protezione o dipendenza dalle condizioni di installazione.
	Corrente continua
	Apparecchiatura medica riconosciuta da Underwriters Laboratories LLC in merito ai pericoli meccanici, di incendio e di scossa elettrica solo in conformità agli standard ANSI/AAMI ES60601-1: 2005 e CAN/CSA-C22.2 n. 60601-1:08.
IP26	Protezione da oggetti superiori a 12,5 mm e da getti d'acqua potenti
	Apparecchiatura medica classificata da Underwriters Laboratories Inc. esclusivamente in merito ai pericoli meccanici, di incendio e di scossa elettrica in conformità agli standard ANSI/AAMI ES60601-1: 2005 e CAN/CSA-C22.2 n. 60601-1:08.
	Ai sensi della direttiva europea 2012/19/UE sui rifiuti di apparecchiature elettriche ed elettroniche (RAEE) modificata, questo simbolo indica che il prodotto è soggetto a raccolta differenziata per il riciclaggio. Non smaltire come rifiuto comunale non differenziato. Contattare il distributore locale per informazioni sullo smaltimento. Assicurarsi che il dispositivo infetto sia decontaminato prima del riciclaggio.

	Lato superiore
	Fragile, manipolare con cura
	Tenere all'asciutto
	Limite di impilaggio per numero

Indice

Definizione dei termini Avvertenza, Attenzione e Nota	2
Riepilogo delle precauzioni di sicurezza	2
Introduzione	4
Descrizione del prodotto	4
Indicazioni per l'uso	4
Benefici clinici	4
Vita utile prevista	4
Smaltimento/riciclaggio	4
Controindicazioni	5
Specifiche tecniche	5
Standard con opzioni obbligatorie	6
Componenti del prodotto	6
Contatti	7
Ubicazione del numero di serie	7
Data di fabbricazione	7
Installazione	8
Compatibilità della barella	8
Installazione	9
Regolamento sul sistema di qualità	9
21 CFR 820.170 Installazione	9
Installazione della piastra a pavimento	10
Lista di controllo del kit del gruppo Performance-LOAD	10
Selezione della posizione di installazione di Performance-LOAD	11
Installazione di Performance-LOAD	19
Lista di controllo per l'installazione	23
Operazione	24
Linee guida per l'uso	24
Rapida rimozione del sistema Performance-LOAD	24
Controllo del livello di carica della batteria	25
Uso di una barella con telaio a X non aggiornata in caso di incidente maggiore	26
Scarico di una barella compatibile dal sistema Performance-LOAD	26
Carico di una barella compatibile nel sistema Performance-LOAD	27
Pulizia	28
Disinfezione	28
Manutenzione preventiva	29
Informazioni sulla compatibilità elettromagnetica	30

Definizione dei termini Avvertenza, Attenzione e Nota

I termini **AVVERTENZA**, **ATTENZIONE** e **NOTA** indicano condizioni particolari a cui occorre prestare attenzione.

AVVERTENZA

Avvisa il lettore di una situazione che, se non viene evitata, potrebbe causare la morte o lesioni gravi. Può anche descrivere potenziali gravi reazioni indesiderate e pericoli per la sicurezza.

ATTENZIONE

Avvisa il lettore di una situazione potenzialmente pericolosa che, se non viene evitata, può provocare lesioni minori o moderate all'operatore o al paziente, oppure danni al prodotto o ad altri oggetti. Comprende anche le informazioni sulle misure speciali necessarie per l'uso efficiente e sicuro del dispositivo e sulle misure per evitare i danni causati dall'uso, corretto o improprio, del dispositivo.

Nota - Fornisce informazioni speciali per facilitare le operazioni di manutenzione o per chiarire istruzioni importanti.

Riepilogo delle precauzioni di sicurezza

Leggere sempre attentamente e seguire scrupolosamente tutte le avvertenze e le precauzioni elencate in questa sede. Eventuali interventi di assistenza o riparazione devono essere eseguiti esclusivamente da personale qualificato.

AVVERTENZA

- **Performance-LOAD** è progettato per essere compatibile con le barelle **Performance-PRO XT**, **Power-PRO XT** e **Power-PRO IT** dotate dell'opzione **Performance-LOAD**. Con l'opzione per incidente maggiore, è possibile utilizzare il sistema **Performance-LOAD** assieme a un dispositivo di ancoraggio biforcuto per la maggior parte delle barelle con telaio a X, ma per tutte le barelle che non dispongono dell'opzione **Performance-LOAD** è necessario un gruppo bloccaguida e un dispositivo di ancoraggio biforcuto.
- È responsabilità del barelliere verificare che la barella in uso con il sistema **Performance-LOAD** modello 6392 di Stryker sia una barella compatibile. L'uso del sistema **Performance-LOAD** modello 6392 di Stryker con una barella non compatibile può essere causa di infortuni.
- Installare sempre il sistema di ancoraggio per barella come descritto nel presente manuale. L'installazione impropria può causare lesioni. Assicurarsi almeno che la configurazione sia testata in modo da soddisfare lo standard 004 della National Truck Equipment Association/Divisione del produttore dell'ambulanza, Test statico del sistema di ritenzione del lettino (AMD-004).
- Durante l'impiego di un dispositivo elettromedicale occorre prendere particolari precauzioni riguardo alla compatibilità elettromagnetica (CEM). Installare e mettere in servizio il sistema di ancoraggio per barella in base alle informazioni sulla compatibilità elettromagnetica riportate nel presente manuale. Le apparecchiature di comunicazione in RF portatili e mobili possono interferire con il funzionamento del sistema di ancoraggio per barella.
- Sigillare sempre tutti gli spazi liberi verso l'esterno del veicolo per prevenire la penetrazione dei fumi di scarico nella cabina paziente del veicolo.
- Accertarsi sempre di serrare tutti e quattro i bulloni della piastra a pavimento alla coppia di serraggio consigliata.
- Verificare sempre il corretto funzionamento del sistema **Performance-LOAD** prima dell'uso. Eventuali guasti potrebbero causare lesioni al paziente o all'operatore.
- Usare sempre cautela all'interno della cabina paziente del veicolo onde evitare di inciampare nel sistema **Performance-LOAD**.
- Prestare attenzione durante l'uso del sistema **Performance-LOAD** in condizioni atmosferiche avverse (per esempio, pioggia, ghiaccio, neve).
- La barella o il sistema **Performance-LOAD** devono sempre essere usati solo se non c'è nessuno in prossimità dei meccanismi. Rimanere impigliati nei meccanismi della barella elettrica o del sistema **Performance-LOAD** può causare gravi lesioni.
- Esercitarsi a caricare e scaricare la barella con il sistema **Performance-LOAD** fino a capire bene come funziona il prodotto. L'uso improprio può causare lesioni.
- La partecipazione all'uso del sistema **Performance-LOAD** deve essere vietata al personale non qualificato. I tecnici/operatori non opportunamente addestrati possono procurare lesioni al paziente o a se stessi.

- Usare sempre due mani per manovrare la barella. **Performance-LOAD** è solo un dispositivo di supporto. Valutare ogni singola situazione per stabilire come distribuire e sollevare il peso da trasportare.
 - Il numero di barellieri deve essere sempre adeguato alle forze da gestire per caricare o scaricare pesi superiori a 400 lb (181 kg). Per aumentare la sicurezza, i barellieri devono effettuare l'operazione di carico o scarico su superfici piane. Per altezze di pavimento del veicolo di 36 in. (91 cm), potrebbe essere necessario effettuare lo scarico manualmente.
 - Gli angoli di parcheggio estremi vanno sempre evitati.
 - Non rimuovere la batteria quando la barella è in funzione.
 - Una barella occupata deve essere sempre caricata o scaricata su o da un veicolo da almeno due barellieri addestrati.
 - Tenersi sempre pronti a sorreggere l'intero peso della barella e del paziente mentre si scarica una barella dalla cabina paziente del veicolo.
 - Verificare sempre che lenzuola, cinghie di contenimento o altri oggetti non restino impigliati tra le ruote di trasporto o di carico della barella.
 - Non estendere la base della barella mentre è bloccata nel sistema **Performance-LOAD**.
 - Far entrare sempre gli occupanti nella cabina paziente del veicolo dopo aver caricato la barella compatibile.
 - Utilizzare sempre dispositivi di protezione individuale appropriati durante il lavaggio a pressione, per evitare il contagio per inalazione. Gli apparecchi per il lavaggio a pressione possono diffondere la contaminazione nell'aria.
-

ATTENZIONE

- L'uso improprio di questo prodotto può provocare lesioni al paziente o all'operatore. Usare il prodotto esclusivamente nel modo descritto nel presente manuale.
 - Non modificare il prodotto né alcuno dei suoi componenti. La modifica del prodotto può causare un funzionamento imprevedibile e provocare lesioni al paziente o all'operatore. Eventuali modifiche apportate al prodotto, inoltre, ne invalidano la garanzia.
 - L'uso di accessori e cavi diversi da quelli specificati, ad eccezione dei cavi venduti da Stryker come parti di ricambio per i componenti interni, può determinare un aumento delle emissioni o una riduzione dell'immunità del sistema **Performance-LOAD**.
 - Non utilizzare il sistema **Performance-LOAD** e la barella **Power-PRO** in posizione adiacente o impilata ad altre apparecchiature. Se è necessario l'uso in posizione adiacente o impilata, osservare il sistema **Performance-LOAD** per confermare il normale funzionamento nella configurazione in cui verrà utilizzato.
 - Non usare apparecchi di comunicazione a RF (comprese periferiche quali cavi di antenna e antenne esterne) a meno di 30 cm (12 in.) da qualsiasi parte del sistema **Performance-LOAD**, compresi i cavi specificati dal fabbricante, poiché ciò può comportare il degrado delle prestazioni di questa apparecchiatura.
 - Le caratteristiche delle emissioni di questa apparecchiatura la rendono adatta all'uso in ambienti industriali e ospedalieri (CISPR 11 classe A). Quest'apparecchiatura genera, utilizza e può emettere energia in radiofrequenza e, se non viene installata e utilizzata conformemente al manuale di istruzioni, può causare interferenza dannosa alle radiocomunicazioni. Il funzionamento di quest'apparecchiatura in un'area residenziale (per cui è normalmente richiesta la conformità CISPR 11 classe B) provoca verosimilmente interferenza dannosa, nel qual caso all'utilizzatore sarà richiesto di correggere l'interferenza a proprie spese. In caso di interferenza, cambiare la posizione o l'orientamento del sistema **Performance-LOAD** o del dispositivo interferente.
 - Inserire sempre il filo all'interno della tasca della piastra a pavimento, in modo che il gruppo del dispositivo di ancoraggio, quando viene installato, non schiacci il filo.
 - Caricare sempre la batteria prima di mettere in servizio il dispositivo. Una batteria scarica o esaurita può essere causa di scarse prestazioni del dispositivo.
 - Non spingere la barella nella cabina paziente del veicolo fino a quando la base della barella non sia stata completamente retratta.
 - Non pulire, disinfettare, riparare o sottoporre a manutenzione il prodotto mentre è in uso.
-

Introduzione

Il presente manuale descrive l'uso e la manutenzione del prodotto Stryker in dotazione. Leggere il presente manuale prima di procedere all'uso o alla manutenzione di questo prodotto. Stabilire metodi e procedure per istruire e addestrare il personale all'uso sicuro o alla manutenzione di questo prodotto.

ATTENZIONE

- L'uso improprio di questo prodotto può provocare lesioni al paziente o all'operatore. Usare il prodotto esclusivamente nel modo descritto nel presente manuale.
 - Non modificare il prodotto né alcuno dei suoi componenti. La modifica del prodotto può causare un funzionamento imprevedibile e provocare lesioni al paziente o all'operatore. Le modifiche apportate al prodotto, inoltre, ne invalidano la garanzia.
-

Nota

- Il presente manuale è da considerarsi parte integrante del prodotto e deve rimanere con esso anche in caso di vendita.
- Stryker è costantemente impegnata ad apportare miglioramenti al design e alla qualità dei propri prodotti. Il presente manuale contiene le informazioni sul prodotto più aggiornate disponibili al momento della stampa. Possono esserci piccole discrepanze tra il prodotto e il presente manuale. Per eventuali chiarimenti, rivolgersi al servizio clienti o al servizio di assistenza tecnica Stryker al numero +1 800 327 0770.

Descrizione del prodotto

Performance-LOAD è un dispositivo di ancoraggio manuale per barella ideato per fissare barelle autocaricanti compatibili su veicoli di trasporto terrestre, per scopi di trasferimento dei pazienti, e per permettere l'inserimento e l'estrazione delle barelle autocaricanti compatibili.

Quando la barella compatibile è fissata in posizione di trasporto, **Performance-LOAD** può eseguire la ricarica a induzione della barella autocaricante compatibile, mediante la rispettiva opzione. In caso di perdita della carica, **Performance-LOAD** resta operativa per guidare, fissare ed estrarre la barella dal veicolo.

Indicazioni per l'uso

Il sistema **Performance-LOAD** è previsto per guidare il carico e lo scarico di una barella autocaricante compatibile (barella con ruote) per veicoli di trasporto terrestre e per fissare la barella autocaricante in posizione ancorata durante il trasporto, fornendo al contempo una piattaforma di ricarica a induzione opzionale per le barelle autocaricanti compatibili con la ricarica elettrica.

Benefici clinici

Barella: trasporto del paziente

Dispositivo di ancoraggio: supporto della barella per il trasporto

Barella e sistema di ancoraggio: supporto e trasporto dei pazienti

Vita utile prevista

Il dispositivo di ancoraggio per barella **Performance-LOAD**, in condizioni di utilizzo normali e sottoposto a idonea manutenzione periodica, ha una vita utile prevista di sette anni.

Smaltimento/riciclaggio

Seguire sempre le raccomandazioni e/o i regolamenti locali in vigore che disciplinano la protezione ambientale e i rischi associati al riciclaggio o allo smaltimento dell'apparecchiatura al termine della sua vita utile.

Controindicazioni

Nessuna nota.

Specifiche tecniche

Lunghezza	70 pollici	178 cm
Larghezza	19 pollici	48 cm
Altezza	6 pollici	15 cm
Peso del gruppo piastra a pavimento	16,5 libbre	7,5 kg
Peso del gruppo del dispositivo di ancoraggio	46 libbre	21 kg
Numero minimo di barellieri richiesti per caricare/scaricare una barella occupata	2	
Numero minimo di barellieri richiesti per caricare/scaricare una barella non occupata	1	
Altezza di carico consigliata	22 - 36 pollici	56 - 91 cm
Requisiti elettrici - ricarica a induzione (opzionale)	12,8 V c.c. - 15,6 V c.c., fusibile/interruttore da 15 A, cavo a 2 conduttori 10 AWG	
Standard	KKK-A-1822F Con ricarica a induzione: IEC 60601-1 edizione 3.0, IEC 60601-1 edizione 3.1, IEC 60601-1-2 edizione 3.0, IEC 60601-1-2 edizione 4.0, IEC 60601-1-12 edizione 1.0, ANSI/AAMI ES60601-1: 2005/(R)2012, CSA-C22.2 N. 60601-1 (2014) Per gli standard che richiedono opzioni specifiche, vedere <i>Standard con opzioni obbligatorie</i> (pagina 6).	

Stryker si riserva il diritto di modificare le specifiche tecniche senza preavviso. Brevetti in corso di registrazione.

Lo schema a colori in giallo e nero è un marchio commerciale proprietario di Stryker Corporation.

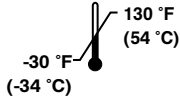
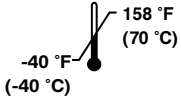
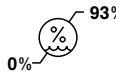
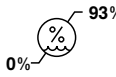
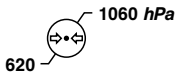
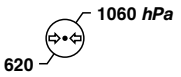
Condizioni ambientali	Operazione	Conservazione e trasporto
Temperatura		
Umidità relativa		
Pressione atmosferica		

ATTENZIONE

- L'uso di accessori e cavi diversi da quelli specificati, ad eccezione dei cavi venduti da Stryker come parti di ricambio per i componenti interni, può determinare un aumento delle emissioni o una riduzione dell'immunità del sistema **Performance-LOAD**.
- Non utilizzare il sistema **Performance-LOAD** e la barella **Power-PRO** in posizione adiacente o impilata ad altre apparecchiature. Se è necessario l'uso in posizione adiacente o impilata, osservare il sistema **Performance-LOAD** per confermare il normale funzionamento nella configurazione in cui verrà utilizzato.

- Non usare apparecchi di comunicazione a RF (comprese periferiche quali cavi di antenna e antenne esterne) a meno di 30 cm da qualsiasi parte del sistema **Performance-LOAD**, compresi i cavi specificati dal fabbricante, poiché ciò può comportare il degrado delle prestazioni di questa apparecchiatura.
- Le caratteristiche delle emissioni di questa apparecchiatura la rendono adatta all'uso in ambienti industriali e ospedalieri (CISPR 11 classe A). Quest'apparecchiatura genera, utilizza e può emettere energia in radiofrequenza e, se non viene installata e utilizzata conformemente al manuale di istruzioni, può causare interferenza dannosa alle radiocomunicazioni. Il funzionamento di quest'apparecchiatura in un'area residenziale (per cui è normalmente richiesta la conformità CISPR 11 classe B) provoca verosimilmente interferenza dannosa, nel qual caso all'utilizzatore sarà richiesto di correggere l'interferenza a proprie spese. In caso di interferenza, cambiare la posizione o l'orientamento del sistema **Performance-LOAD** o del dispositivo interferente.

Standard con opzioni obbligatorie

Per garantire la conformità agli standard, è necessario utilizzare **Performance-LOAD** con le seguenti barelle compatibili. Per ulteriori informazioni, consultare il manuale d'uso della barella specifico per il modello.

Nota - Per i crash test, la barella compatibile è caricata su **Performance-LOAD** in modalità ad azionamento elettrico.

Standard	Modelli di barelle compatibili con Performance-LOAD
SAE J3027	6506, 6086
BS EN 1789:2007 +A2:2014 e AS/NZS-4535:1999 clausole pertinenti	6506

Componenti del prodotto

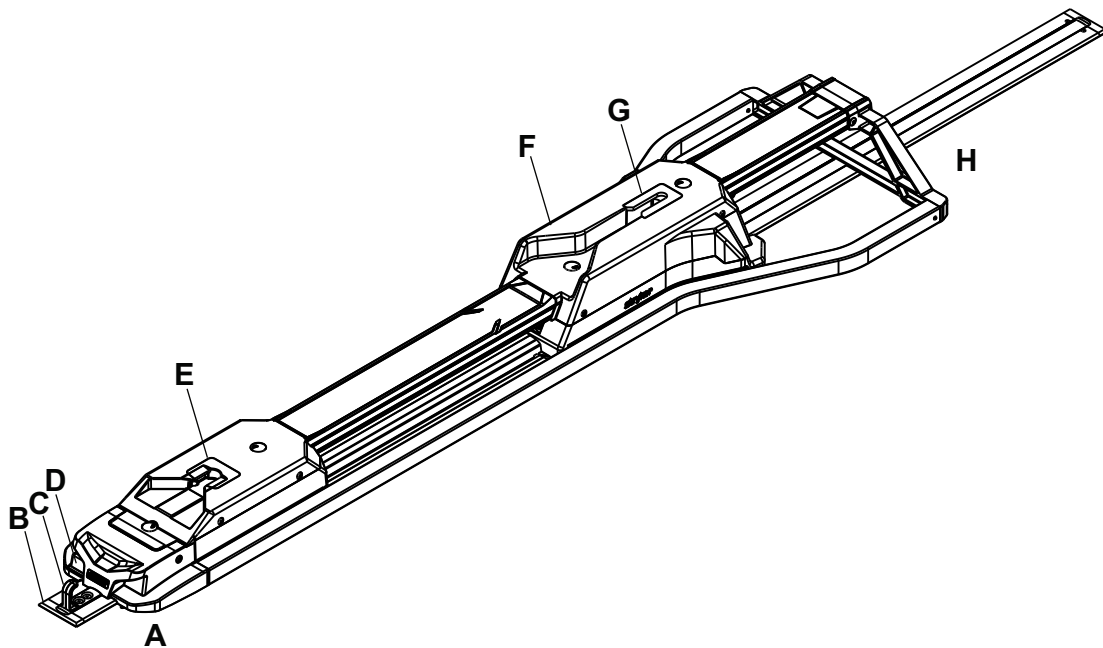

A	Lato piedi
B	Piastra a pavimento
C	Gancio di sicurezza
D	Pulsante di sblocco

E	Interfaccia lato piedi
F	Dispositivo di ancoraggio per barella
G	Interfaccia lato testa
H	Lato testa

Contatti

Rivolgersi al servizio di assistenza clienti o al servizio di assistenza tecnica Stryker chiamando il numero telefonico: 1-800-327-0770.

Stryker Medical
3800 E. Centre Avenue
Portage, MI 49002
USA

Nota - L'utente e/o il paziente devono segnalare qualsiasi incidente grave correlato al prodotto sia al produttore sia all'autorità competente dello Stato membro europeo in cui risiede l'utente e/o il paziente.

Per la consultazione online del manuale d'uso o di manutenzione del prodotto, visitare <https://techweb.stryker.com/>.

Prima di chiamare il servizio di assistenza clienti o il servizio di assistenza tecnica Stryker, accertarsi di avere a disposizione il numero di serie (A) del prodotto Stryker. Tale numero di serie va incluso in tutte le comunicazioni per iscritto.

Ubicazione del numero di serie



Figura 1 – Ubicazione del numero di serie

Data di fabbricazione

L'anno di fabbricazione è indicato dalle prime quattro cifre del numero di serie.

Installazione

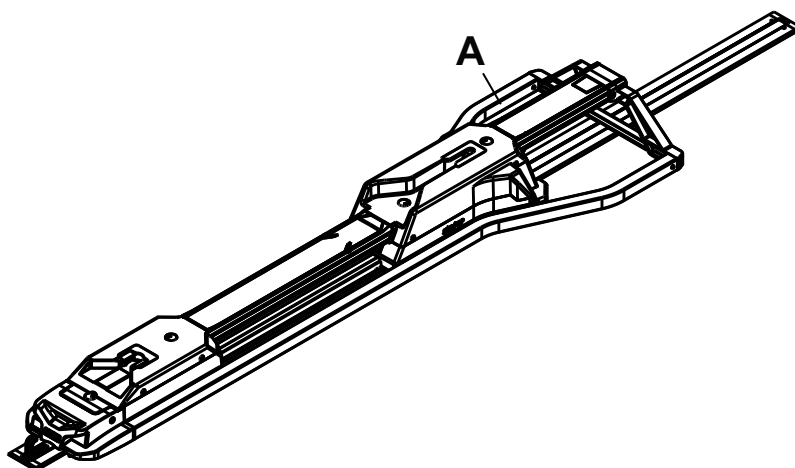
Durante l'installazione, aprire i cartoni e verificare l'integrità di tutti i componenti. Prima di mettere in servizio il dispositivo assicurarsi che funzioni correttamente.

Prima dell'uso, rimuovere dal prodotto tutti i materiali di spedizione e di imballaggio.

The condition of **Performance-LOAD** is the responsibility of the user. Have a qualified service person use the following list and the operation guide instructions to check **Performance-LOAD** functionality.

1. Confermare che la lista di controllo dell'installazione sia stata completata (*Lista di controllo per l'installazione* (pagina 23)).
2. Se la lista di controllo dell'installazione è stata completata da un installatore di terzi, l'utilizzatore finale la dovrà ripetere. Non mettere in servizio il sistema **Performance-LOAD** se non si è in grado di completare la lista di controllo dell'installazione.

Compatibilità della barella

Il sistema Stryker **Performance-LOAD** modello 6392 è compatibile con le barelle dotate dell'opzione di compatibilità con **Performance-LOAD**.

AVVERTENZA

- **Performance-LOAD** è progettato per essere compatibile con le barelle **Performance-PRO XT**, **Power-PRO XT** e **Power-PRO IT** dotate dell'opzione **Performance-LOAD**. Con l'opzione per incidente maggiore, è possibile utilizzare il sistema **Performance-LOAD** assieme a un dispositivo di ancoraggio biforcuto per la maggior parte delle barelle con telaio a X, ma per tutte le barelle che non dispongono dell'opzione **Performance-LOAD** è necessario un gruppo bloccaguida e un dispositivo di ancoraggio biforcuto.
 - È responsabilità del barelliere verificare che la barella in uso con il sistema **Performance-LOAD** modello 6392 di Stryker sia una barella compatibile. L'uso del sistema **Performance-LOAD** modello 6392 di Stryker con una barella non compatibile può essere causa di infortuni.
-

Le barelle che attualmente soddisfano queste specifiche tecniche sono:

- Model 6086 **Performance-PRO XT** with a **Performance-LOAD** option (factory installed) or compatibility kit (6086-700-007)
- Model 6506 **Power-PRO XT** with a **Performance-LOAD** option (factory installed) or compatibility kit (6506-700-002 or 6506-700-014)
- Model 6516 **Power-PRO IT** with a **Performance-LOAD** option (factory installed) or compatibility kit (6516-700-002)
- Model 6500 **Power-PRO XT** with a **Performance-LOAD** compatibility kit (6500-700-065 or 6500-700-066)

Installazione

Regolamento sul sistema di qualità

AVVERTENZA

- Installare sempre il sistema di ancoraggio per barella come descritto nel presente manuale. L'installazione impropria può causare lesioni. Assicurarsi almeno che la configurazione sia testata in modo da soddisfare lo standard 004 della National Truck Equipment Association/Divisione del produttore dell'ambulanza, Test statico del sistema di ritenzione del lettino (AMD-004).
 - Durante l'impiego di un dispositivo elettromedicale occorre prendere particolari precauzioni riguardo alla compatibilità elettromagnetica (CEM). Installare e mettere in servizio il sistema di ancoraggio per barella in base alle informazioni sulla compatibilità elettromagnetica riportate nel presente manuale. Le apparecchiature di comunicazione in RF portatili e mobili possono interferire con il funzionamento del sistema di ancoraggio per barella.
-

Il Codice dei Regolamenti Federali (CFR), titolo 21 dell'Agenzia statunitense per gli alimenti e i medicinali (Food and Drug Administration, FDA) fornisce le linee guida per l'installazione dei dispositivi, come il sistema di ancoraggio per barella. Per aderire a questi regolamenti federali, è necessario verificare che ciascun dispositivo sia stato correttamente installato da soggetti qualificati* seguendo i criteri di ispezione riportati nella lista di controllo dell'installazione. Questo documento dovrà essere mantenuto per almeno sette anni per ciascun numero di serie o per ciascuna installazione.

*La struttura in cui è avvenuta l'installazione dovrà mantenere i propri documenti dai quali si evinca che l'installatore è un soggetto qualificato.

21 CFR 820.170 Installazione

(a) Ciascun produttore di un dispositivo che necessita di installazione stabilirà e manterrà adeguate istruzioni di installazione e ispezione e, laddove necessario, procedure di test. Le istruzioni e le procedure includeranno le indicazioni per garantire la corretta installazione, in modo tale che dopo l'installazione il dispositivo funzioni come previsto. Il produttore distribuirà le istruzioni e le procedure insieme al dispositivo o altrimenti le renderà disponibili alle persone che lo installeranno.

(b) La persona che installa il dispositivo si assicurerà che l'installazione, l'ispezione e i test necessari siano eseguiti conformemente alle istruzioni e alle procedure del produttore e produrrà una documentazione dell'ispezione e dei risultati dei test per dimostrare la corretta installazione.

Installazione della piastra a pavimento

Prima di installare il sistema di ancoraggio per barella, installare la piastra a pavimento universale di Stryker nella cabina paziente del veicolo. Per le istruzioni, consultare il Manuale universale di installazione delle piastre a pavimento di Stryker (6390-009-020).

Lista di controllo del kit del gruppo Performance-LOAD

Assicurarsi di disporre di tutti i componenti necessari per installare il sistema Performance-LOAD.

Componenti del kit del gruppo Performance-LOAD (6392-001-014)

- | | |
|--|--|
| (2) Barra (6392-001-400) | (4) Rondella localizzatore barra (6392-001-401) |
| (4) Vite con testa piatta (0001-194-000) | (1) Gruppo del coperchio centrale (6392-001-011) |
| | <ul style="list-style-type: none">• (1) Chiave esagonale (0057-011-000)• (1) Copripiastra a pavimento (6392-001-403)• (1) Prolunga dello strumento di rimozione (6392-001-406) |



Figura 2 – Componenti del kit del gruppo Performance-LOAD

Nota - Conservare la chiave a brugola e la prolunga dello strumento di rimozione (Figura 3) all'interno del gruppo del coperchio centrale in modo che siano accessibili durante la *Rapida rimozione del sistema Performance-LOAD* (pagina 24).

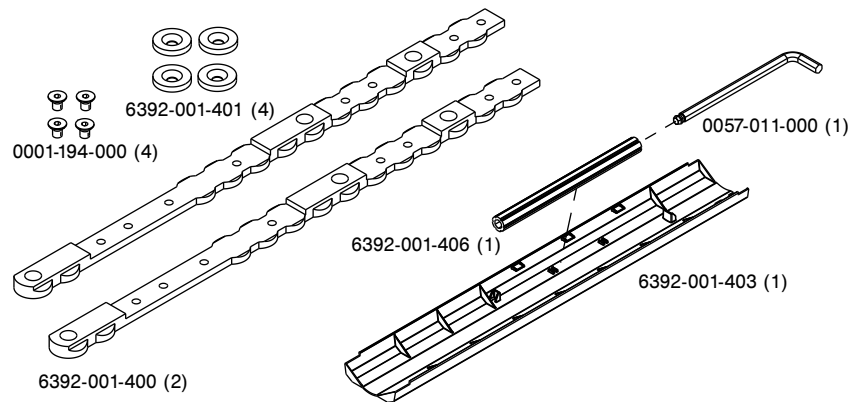

Figura 3 – Chiave a brugola e prolunga dello strumento di rimozione

Selezione della posizione di installazione di Performance-LOAD

Eseguire le seguenti operazioni per determinare la posizione e l'orientamento delle barre e delle rondelle.

1. Selezionare la distanza tra soglia e barella (A) (Figura 4).
Prendere nota della distanza qui: _____
2. Servendosi della tabella sottostante, selezionare la sezione appropriata in base alla distanza tra soglia e barella (A).
Prendere nota della sezione qui: _____
3. Procedere alla sezione indicata per installare le barre.

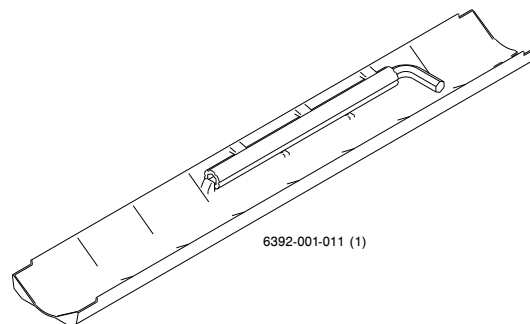



Figura 4 – Distanza tra soglia e barella (A)

Distanza tra soglia e barella (A)	Sezione
13 cm (5 pollici)	Sezione A (pagina 12)
6 pollici (6 pollici)	Sezione B (pagina 12)
18 cm (7 pollici)	Sezione C (pagina 12)
20 cm (8 pollici)	Sezione D (pagina 13)
23 cm (9 pollici)	Sezione E (pagina 13)
25 cm (10 pollici)	Sezione F (pagina 15)
28 cm (11 pollici)	Sezione G (pagina 15)
30 cm (12 pollici)	Sezione H (pagina 15)
33 cm (13 pollici)	Sezione I (pagina 16)
36 cm (14 pollici)	Sezione J (pagina 16)
38 cm (15 pollici)	Sezione K (pagina 16)
41 cm (16 pollici)	Sezione L (pagina 17)
43 cm (17 pollici)	Sezione M (pagina 17)
46 cm (18 pollici)	Sezione N (pagina 17)
19 pollici (19 pollici)	Sezione O (pagina 18)
51 cm (20 pollici)	Sezione P (pagina 18)
53 cm (21 pollici)	Sezione Q (pagina 18)

È possibile inserire le barre solo nel punto indicato dal simbolo . Usare la sezione più sottile delle barre per allineare queste ultime con la piastra a pavimento, in modo che vi si inseriscano. Le barre sono identiche tra loro e devono essere installate con il lato piatto rivolto verso il basso. Le dimensioni di entrambe le barre vengono misurate dal terminale della piastra a pavimento.

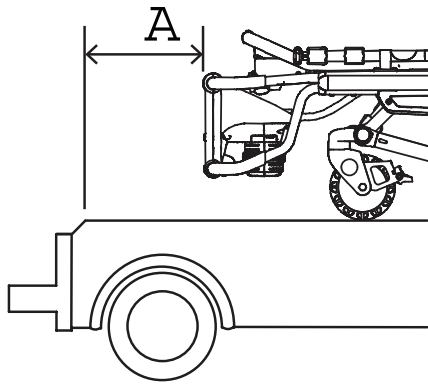
1. Inserire la prima barra (A) e farla scorrere verso il lato piedi.
2. Inserire la seconda barra (B).

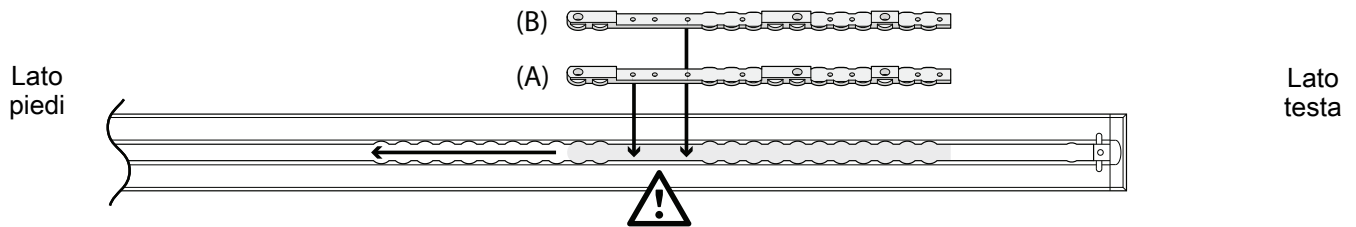

3. Determinare le posizioni della barra (6392-001-400) e delle rondelle del localizzatore barra (6392-001-401) in base alla sezione pertinente tra quelle elencate qui di seguito.
4. Con una chiave a brugola da 5/32 di pollice (3,97 mm), installare quattro viti con testa piatta (0001-194-000) e quattro rondelle del localizzatore barra per fissare le barre. Accertarsi di installare due rondelle del localizzatore barra per ciascuna barra.
5. Passare alla sezione *Installazione di Performance-LOAD* (pagina 19).

Sezione A: 13 cm distanza tra soglia e barella pari a 13 cm (5 pollici)

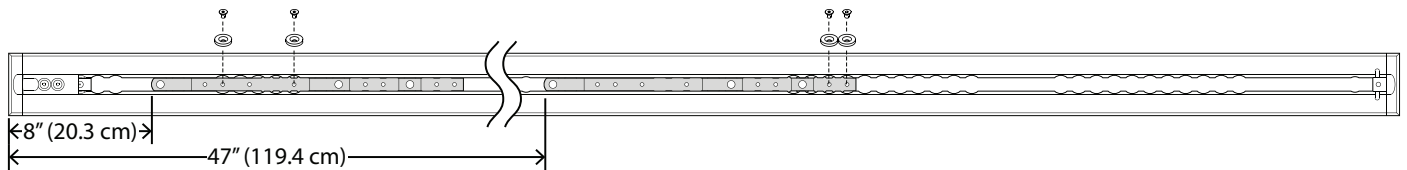

Sezione B: 6 pollici distanza tra soglia e barella pari a 15 cm (6 pollici)

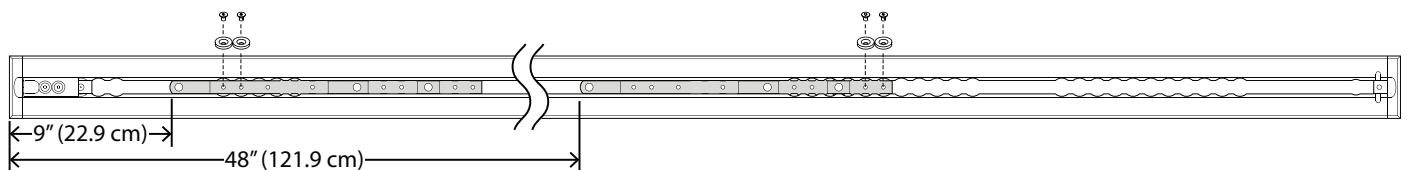

Sezione C: 18 cm distanza tra soglia e barella pari a 18 cm (7 pollici)

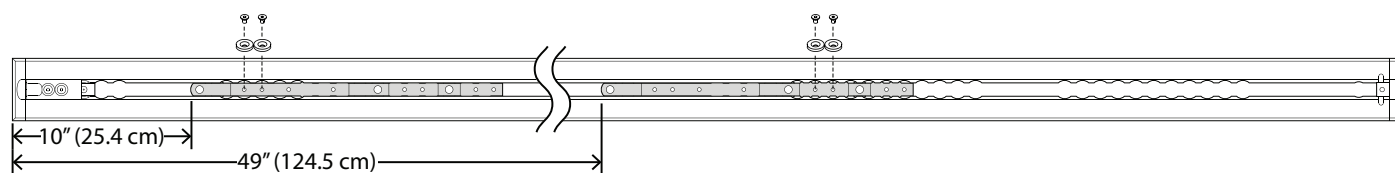

È possibile inserire le barre solo nel punto indicato dal simbolo . Usare la sezione più sottile delle barre per allineare queste ultime con la piastra a pavimento, in modo che vi si inseriscano. Le barre sono identiche tra loro e devono essere installate con il lato piatto rivolto verso il basso. Le dimensioni di entrambe le barre vengono misurate dal terminale della piastra a pavimento.

1. Inserire la prima barra (A) e farla scorrere verso il lato piedi.
2. Inserire la seconda barra (B).

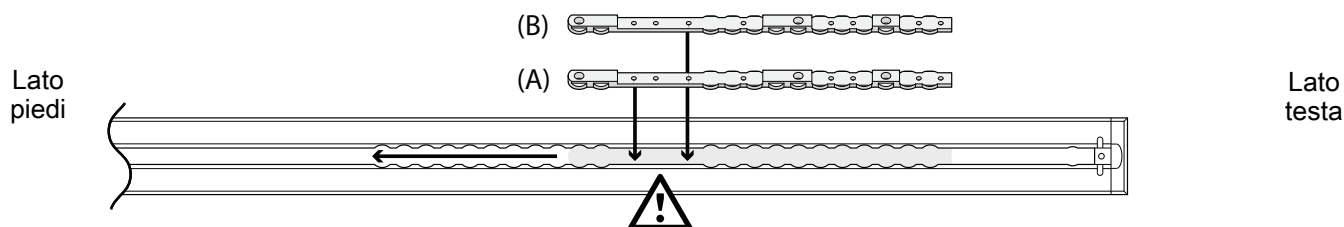

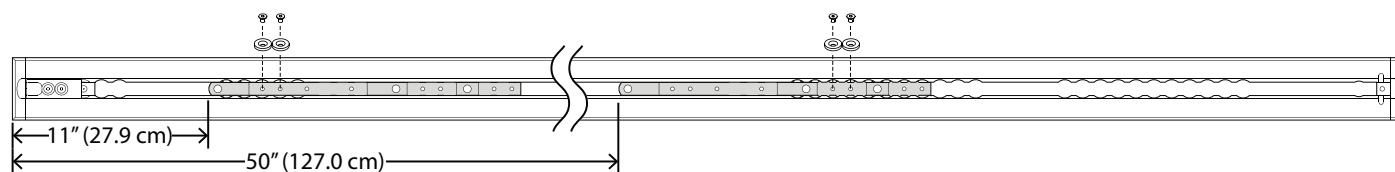

3. Determinare le posizioni della barra (6392-001-400) e delle rondelle del localizzatore barra (6392-001-401) in base alla sezione pertinente tra quelle elencate qui di seguito.
4. Con una chiave a brugola da 5/32 di pollice (3,97 mm), installare quattro viti con testa piatta (0001-194-000) e quattro rondelle del localizzatore barra per fissare le barre. Accertarsi di installare due rondelle del localizzatore barra per ciascuna barra.
5. Passare alla sezione *Installazione di Performance-LOAD* (pagina 19).

Sezione D: 20 cm distanza tra soglia e barella pari a 20 cm (8 pollici)

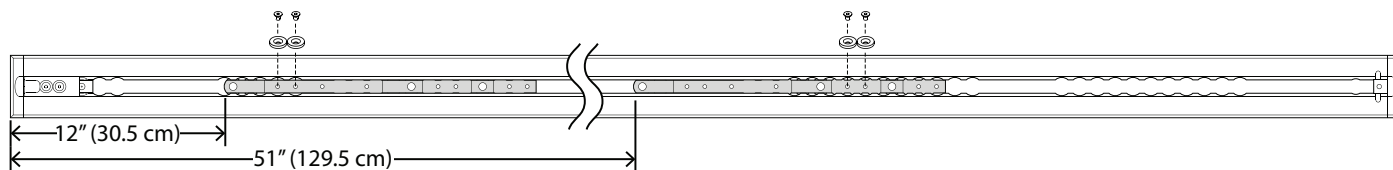

Sezione E: 23 cm distanza tra soglia e barella pari a 23 cm (9 pollici)



È possibile inserire le barre solo nel punto indicato dal simbolo . Usare la sezione più sottile delle barre per allineare queste ultime con la piastra a pavimento, in modo che vi si inseriscano. Le barre sono identiche tra loro e devono essere installate con il lato piatto rivolto verso il basso. Le dimensioni di entrambe le barre vengono misurate dal terminale della piastra a pavimento.

1. Inserire la prima barra (A) e farla scorrere verso il lato piedi.
2. Inserire la seconda barra (B).

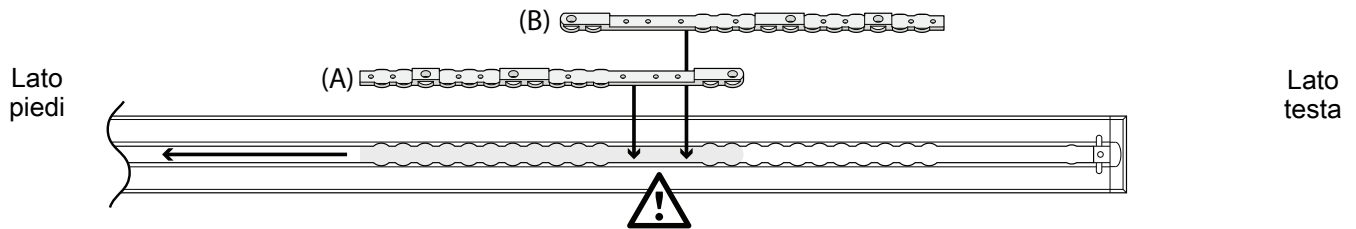

3. Determinare le posizioni della barra (6392-001-400) e delle rondelle del localizzatore barra (6392-001-401) in base alla sezione pertinente tra quelle elencate qui di seguito.
4. Con una chiave a brugola da 5/32 di pollice (3,97 mm), installare quattro viti con testa piatta (0001-194-000) e quattro rondelle del localizzatore barra per fissare le barre. Accertarsi di installare due rondelle del localizzatore barra per ciascuna barra.
5. Passare alla sezione *Installazione di Performance-LOAD* (pagina 19).

Sezione F: 25 cm distanza tra soglia e barella pari a 25 cm (10 pollici)

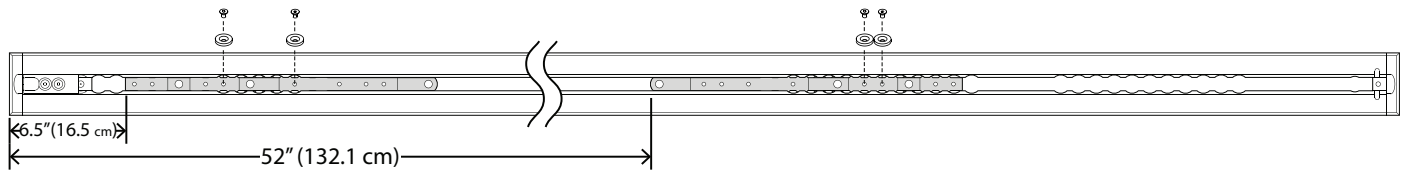

Sezione G: 28 cm distanza tra soglia e barella pari a 28 cm (11 pollici)

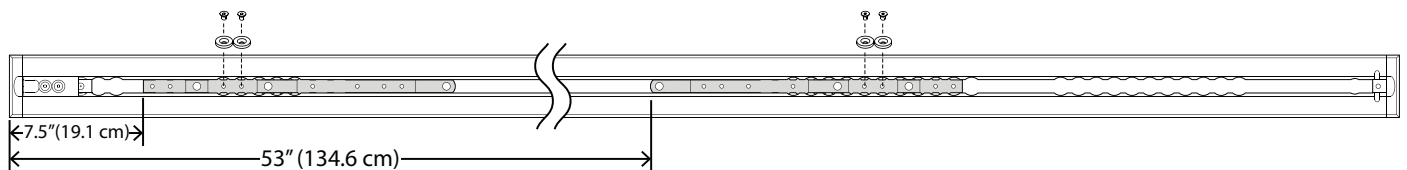

Sezione H: 30 cm distanza tra soglia e barella pari a 30 cm (12 pollici)

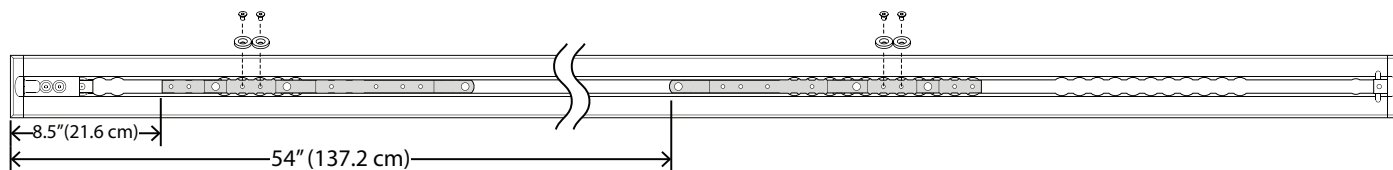

È possibile inserire le barre solo nel punto indicato dal simbolo . Usare la sezione più sottile delle barre per allineare queste ultime con la piastra a pavimento, in modo che vi si inseriscano. Le barre sono identiche tra loro e devono essere installate con il lato piatto rivolto verso il basso. Le dimensioni di entrambe le barre vengono misurate dal terminale della piastra a pavimento.

1. Inserire la prima barra (A) e farla scorrere verso il lato piedi.
2. Inserire la seconda barra (B).

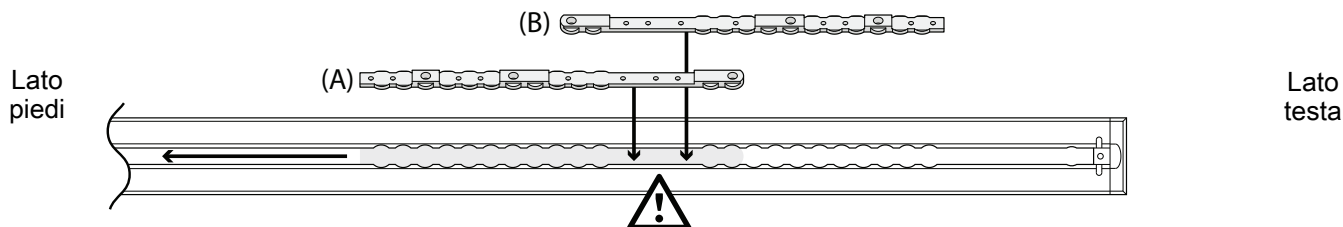

3. Determinare le posizioni della barra (6392-001-400) e delle rondelle del localizzatore barra (6392-001-401) in base alla sezione pertinente tra quelle elencate qui di seguito.
4. Con una chiave a brugola da 5/32 di pollice (3,97 mm), installare quattro viti con testa piatta (0001-194-000) e quattro rondelle del localizzatore barra per fissare le barre. Accertarsi di installare due rondelle del localizzatore barra per ciascuna barra.
5. Passare alla sezione *Installazione di Performance-LOAD* (pagina 19).

Sezione I: 33 cm distanza tra soglia e barella pari a 33 cm (13 pollici)

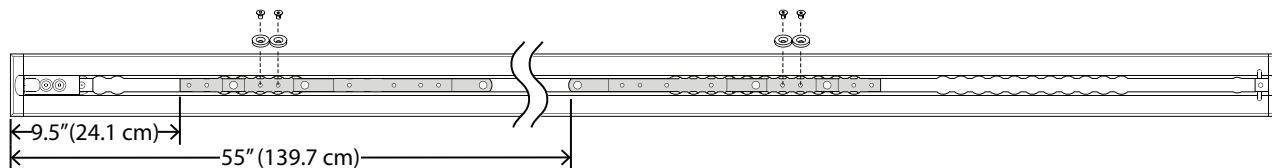

Sezione J: 36 cm distanza tra soglia e barella pari a 36 cm (14 pollici)

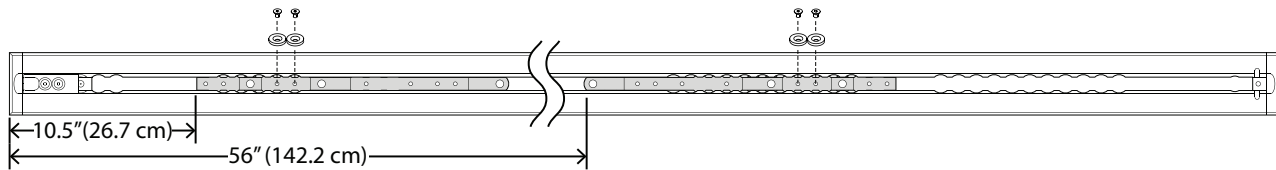

Sezione K: 38 cm distanza tra soglia e barella pari a 38 cm (15 pollici)

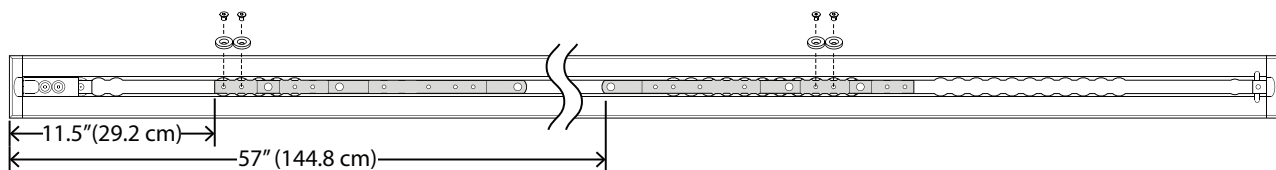

È possibile inserire le barre solo nel punto indicato dal simbolo . Usare la sezione più sottile delle barre per allineare queste ultime con la piastra a pavimento, in modo che vi si inseriscano. Le barre sono identiche tra loro e devono essere installate con il lato piatto rivolto verso il basso. Le dimensioni di entrambe le barre vengono misurate dal terminale della piastra a pavimento.

1. Inserire la prima barra (A) e farla scorrere verso il lato piedi.
2. Inserire la seconda barra (B).

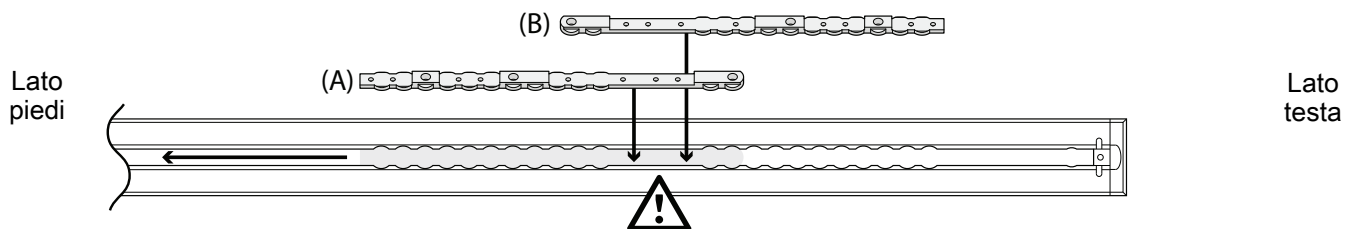

3. Determinare le posizioni della barra (6392-001-400) e delle rondelle del localizzatore barra (6392-001-401) in base alla sezione pertinente tra quelle elencate qui di seguito.
4. Con una chiave a brugola da 5/32 di pollice (3,97 mm), installare quattro viti con testa piatta (0001-194-000) e quattro rondelle del localizzatore barra per fissare le barre. Accertarsi di installare due rondelle del localizzatore barra per ciascuna barra.
5. Passare alla sezione *Installazione di Performance-LOAD* (pagina 19).

Sezione L: 41 cm distanza tra soglia e barella pari a 41 cm (16 pollici)

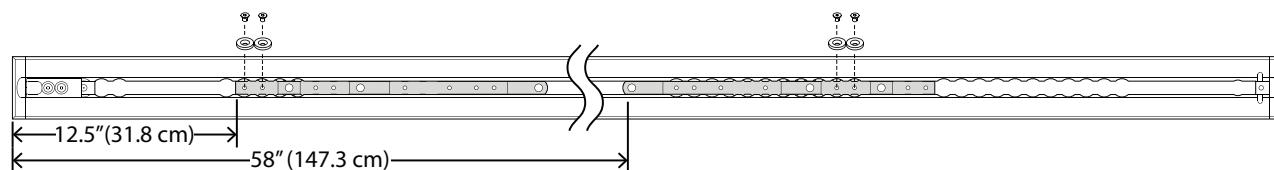

Sezione M: 43 cm distanza tra soglia e barella pari a 43 cm (17 pollici)

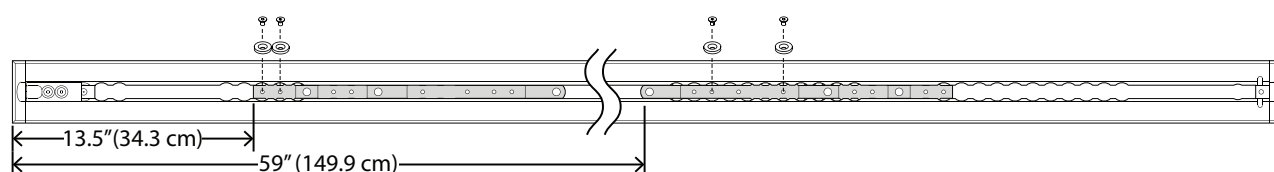

Sezione N: 46 cm distanza tra soglia e barella pari a 46 cm (18 pollici)

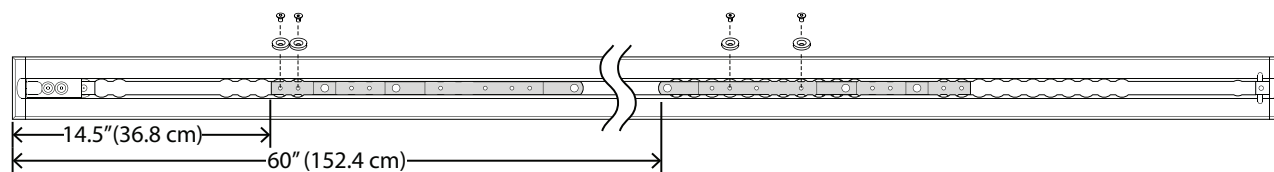

È possibile inserire le barre solo nel punto indicato dal simbolo . Usare la sezione più sottile delle barre per allineare queste ultime con la piastra a pavimento, in modo che vi si inseriscano. Le barre sono identiche tra loro e devono essere installate con il lato piatto rivolto verso il basso. Le dimensioni di entrambe le barre vengono misurate dal terminale della piastra a pavimento.

1. Inserire la prima barra (A) e farla scorrere verso il lato piedi.
2. Inserire la seconda barra (B).

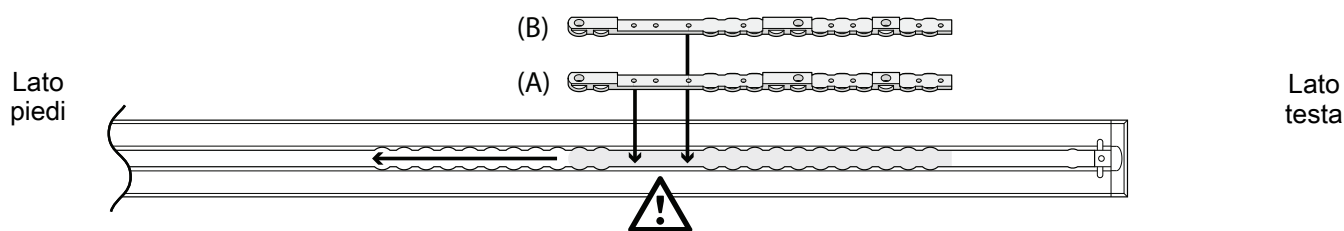

3. Determinare le posizioni della barra (6392-001-400) e delle rondelle del localizzatore barra (6392-001-401) in base alla sezione pertinente tra quelle elencate qui di seguito.
4. Con una chiave a brugola da 5/32 di pollice (3,97 mm), installare quattro viti con testa piatta (0001-194-000) e quattro rondelle del localizzatore barra per fissare le barre. Accertarsi di installare due rondelle del localizzatore barra per ciascuna barra.
5. Passare alla sezione *Installazione di Performance-LOAD* (pagina 19).

Sezione O: 19 pollici distanza tra soglia e barella pari a 48 cm (19 pollici)

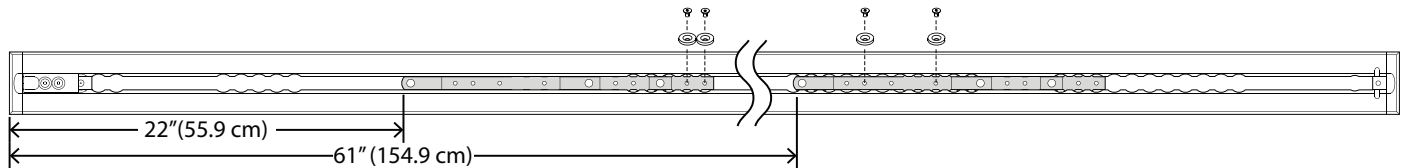

Sezione P: 51 cm distanza tra soglia e barella pari a 51 cm (20 pollici)

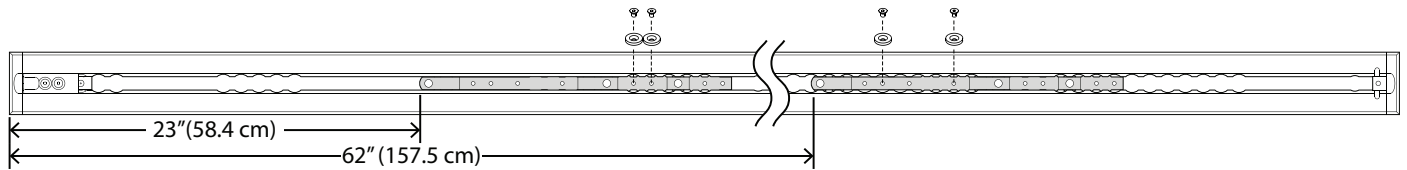

Sezione Q: 53 cm distanza tra soglia e barella pari a 53 cm (21 pollici)

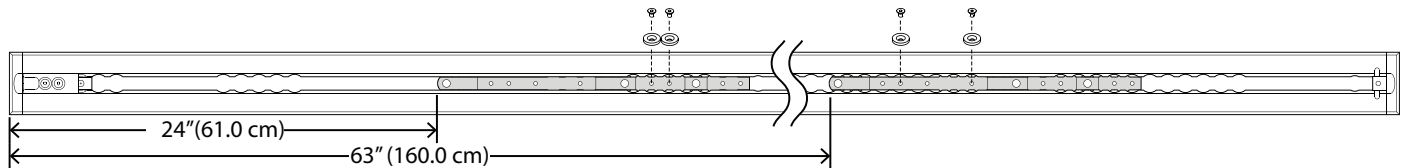

Installazione di Performance-LOAD

Attrezzi necessari:

Seghetto

Cacciavite a taglio

Chiave dinamometrica da 3/8 di pollice (ft-lb) > 60 ft-lb

Martello di gomma

Chiave dinamometrica da 3/8 di pollice (9,5 mm, lunga almeno 13,7 cm)

Sigillante in silicone

Procedimento:

1. Posizionare con cautela **Performance-LOAD** sulla parte superiore del gruppo piastra a pavimento. Allineare i due bulloni sul lato testa con i due fori della barra come mostrato in Figura 5.



Figura 5 – Allineamento di Performance-LOAD

2. Se l'installazione dei terminali della piastra a pavimento non è prevista, saltare al passaggio 6.
3. Per installare i terminali della piastra a pavimento, misurare la cavità esposta sul lato testa e sul lato piedi della piastra a pavimento per personalizzare i terminali della piastra a pavimento inclusi nel kit del gruppo piastra a pavimento (6390-009-020). Vedere la *Installazione della piastra a pavimento* (pagina 10).

Nota - Si consiglia di aggiungere altri 2,5 cm al terminale della piastra a pavimento al lato piedi per consentirne la sovrapposizione con **Performance-LOAD**.

4. Usando un seghetto, tagliare due pezzi del terminale della piastra a pavimento per adattarlo alla lunghezza misurata su entrambi i lati. Il terminale della piastra a pavimento interferisce con la barra. Per coprire una barra, tagliare o rimuovere le linguette verticali nel punto in cui potrebbero interferire con la barra stessa (Figura 6).

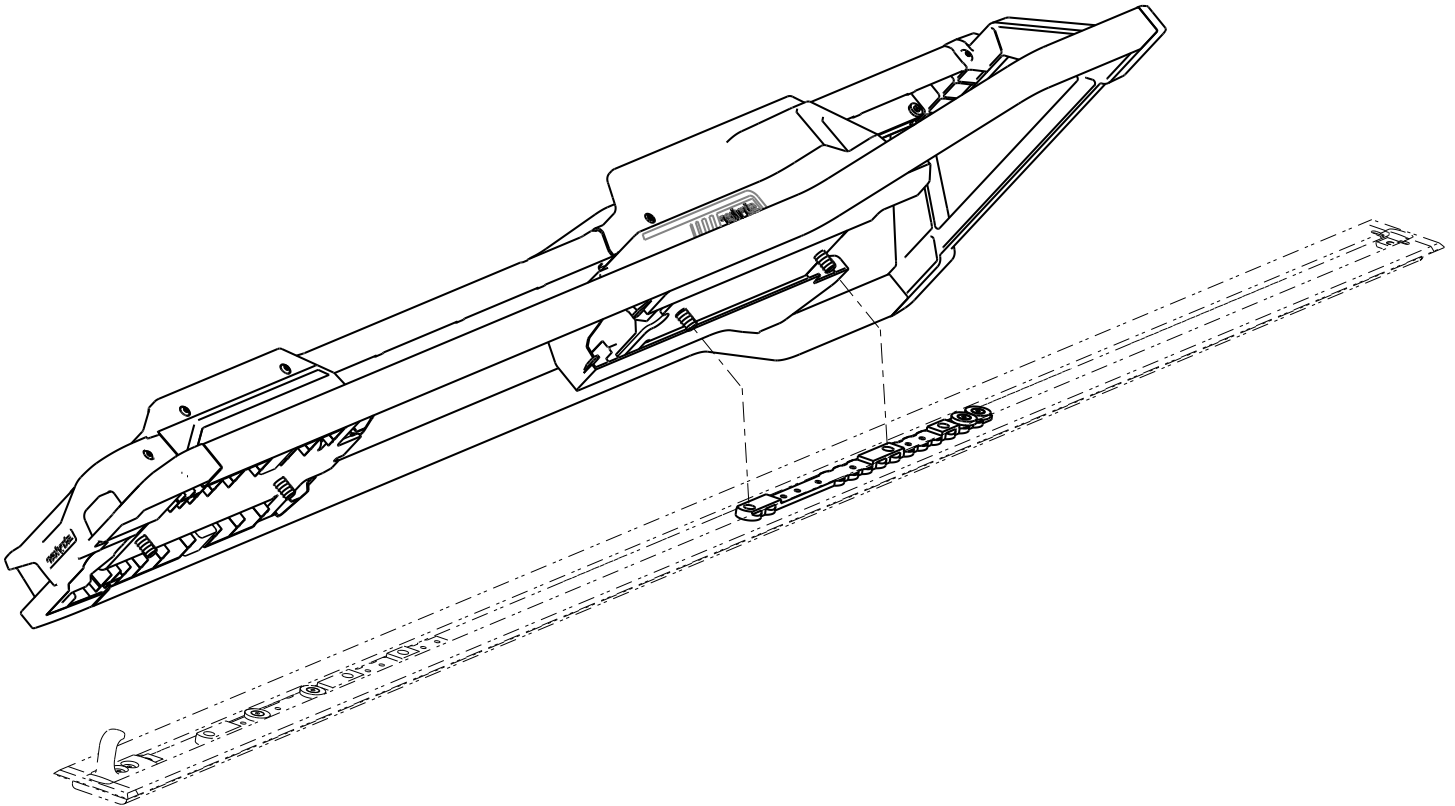

Figura 6 – Terminali della piastra a pavimento tagliati

5. Usando un martello di gomma, fissare ciascun terminale nella piastra a pavimento (iniziando dal lato del gancio).

Nota - Per staccare il terminale della piastra a pavimento, usare il cacciavite sul lato del terminale con un bordo rialzato.

6. Se il sistema non è dotato di ricarica a induzione, saltare al passaggio 12.
7. Se il sistema è dotato di ricarica a induzione, seguire i passaggi 8-11.
8. Inserire il filo in eccesso nella cavità della piastra a pavimento. Allineare i quattro fori con i fori di montaggio nelle barre.

ATTENZIONE - Inserire sempre il filo all'interno della tasca della piastra a pavimento, in modo che il gruppo del dispositivo di ancoraggio, quando viene installato, non schiacci il filo.

9. Collegare i fili rosso e nero, provenienti dal gruppo del dispositivo di ancoraggio, al cavo di ancoraggio al veicolo (6390-001-135). Collegare il filo rosso proveniente dal gruppo del dispositivo di ancoraggio al filo rosso sul cavo di ancoraggio al veicolo. Collegare il filo nero proveniente dal gruppo del dispositivo di ancoraggio al filo nero sul cavo di ancoraggio al veicolo. Inserire eventuale filo in eccesso nell'anello di tenuta in gomma per cavo elettrico.

Nota - Se in precedenza è stata installata la piastra a pavimento senza il cavo di ancoraggio al veicolo, misurare 7,6 cm o 17,8 cm verso il lato testa dalla posizione A del localizzatore (Figura 7). Marcare la posizione al centro del canale. Questa sarà la posizione di ingresso elettrico. Vedere la sezione Installazione della piastra a pavimento (6390-009-020) per istruzioni sul collegamento elettrico.



Figura 7 – Posizione localizzatore piastra a pavimento - lato piedi

Nota - Il gancio di sicurezza (B) e le posizioni dei fori di montaggio supplementari (C) sono illustrati solo a titolo di riferimento (Figura 7) e non vengono utilizzati per l'installazione del sistema **Performance-LOAD**.

10. Posizionare i connettori nella cavità della piastra a pavimento.
11. Applicare del sigillante al silicone all'anello di tenuta in gomma per cavo elettrico, in modo da sigillare completamente il passacavo.

AVVERTENZA - Sigillare sempre tutti gli spazi liberi verso l'esterno del veicolo per prevenire la penetrazione dei fumi di scappamento nella cabina paziente del veicolo.

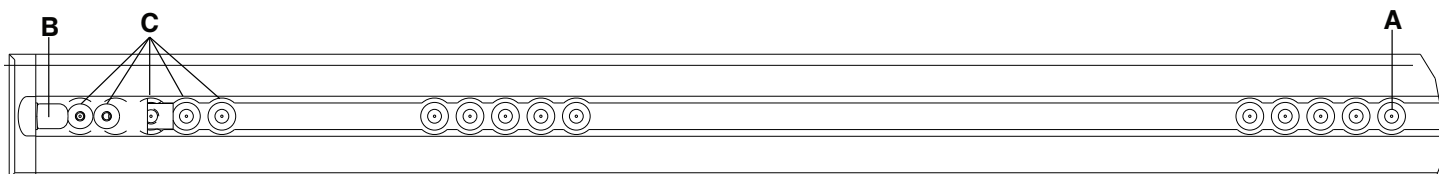
12. Ruotare i coperchietti girevoli (A) di mezzo giro per accedere ai bulloni collegati alla piastra a pavimento situati sotto i coperchietti stessi (Figura 8).

Nota - Non serrare del tutto i bulloni della piastra a pavimento fino ad aver allineato e innestato tutti e quattro i bulloni.



Figura 8 – Collegamento del dispositivo di ancoraggio

13. Con una chiave a brugola da 3/8 di pollice (9,5 mm), installare il bullone collegato alla piastra a pavimento più vicino al lato testa.
14. Con una chiave a brugola da 3/8 di pollice (9,5 mm), installare gli altri tre bulloni collegati alla piastra a pavimento (A) nelle due barre (Figura 8).
15. Con una chiave dinamometrica, serrare ogni bullone della piastra a pavimento a 81 ± 14 Nm (60 ± 10 ft-lb).

AVVERTENZA - Accertarsi sempre di serrare tutti e quattro i bulloni della piastra a pavimento alla coppia di serraggio consigliata.

16. Chiudere i coperchietti girevoli.
17. Inserire il lato senza tacca del gruppo del coperchio centrale (6392-001-011) (B) nell'apertura dell'alloggiamento del lato testa (Figura 8).
18. Abbassare il gruppo del coperchio centrale allineandolo con la piastra a pavimento.
19. Far scorrere il gruppo del coperchio centrale nell'apertura dell'alloggiamento del lato piedi.
20. Continuare a far scorrere il gruppo del coperchio centrale verso il lato piedi, finché il perno non passi attraverso la tacca.
21. Completare la *Lista di controllo per l'installazione* (pagina 23).

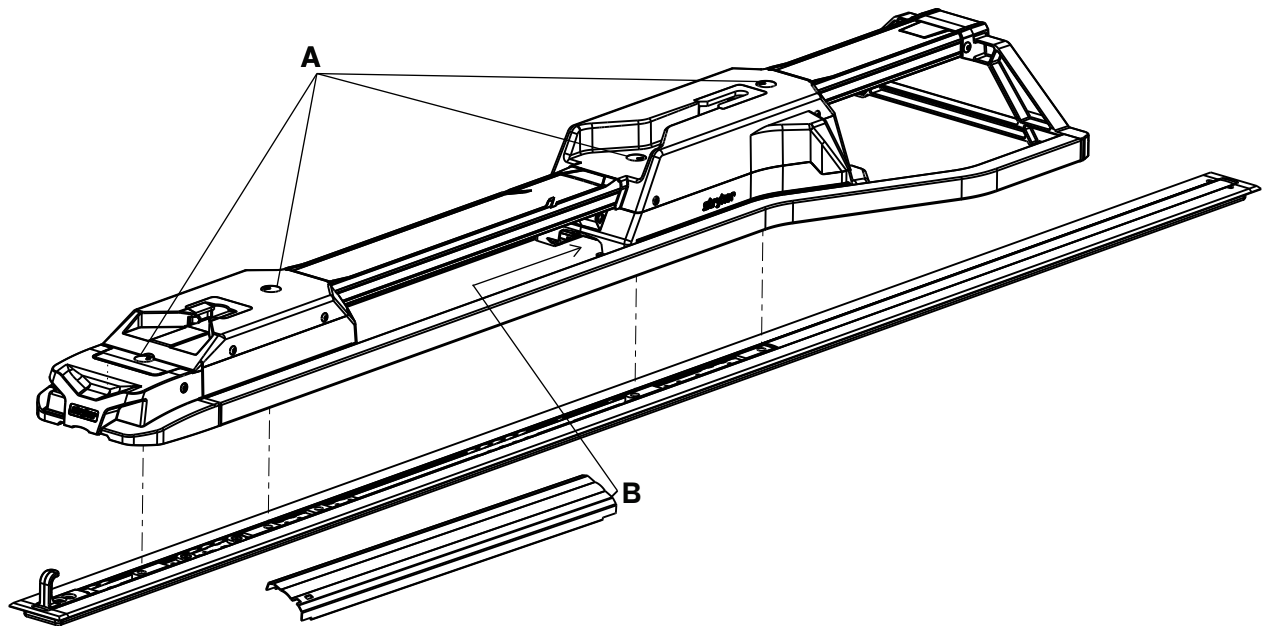
Lista di controllo per l'installazione

Seguire questa lista di controllo con barelle **Power-PRO** (Modello 6500, 6506, 6516) o **Performance-PRO** (Modello 6086) compatibili con **Performance-LOAD**.

- _____ Dopo l'installazione, accertarsi che nessun componente sia rimasto inutilizzato. Il sistema **Performance-LOAD** non viene fornito con componenti in eccesso. Se dopo l'installazione uno o più componenti risultano inutilizzati, contattare l'assistenza Stryker.
- _____ Con una chiave dinamometrica, controllare nuovamente che tutti i bulloni collegati alla piastra a pavimento (A) siano serrati a 81 ± 14 Nm. (Figura 8).
- _____ Ispezionare visivamente che tutti i bulloni e le viti siano serrati correttamente, senza segni di dispositivi di ancoraggio sporgenti o mancanti.
- _____ Se presente, alzare il paraurti del veicolo alla posizione sollevata.
- _____ Caricare sul sistema **Performance-LOAD** la barella compatibile con **Performance-LOAD**.
- _____ Verificare che il perno del lato testa scorra liberamente nell'interfaccia del lato testa; in caso contrario, contattare l'assistenza Stryker.
- _____ Accertarsi che la barella sia bloccata nel sistema **Performance-LOAD** tirando energicamente il lato piedi della barella dentro e fuori e da lato a lato.
- _____ Premere il pulsante di sblocco sul lato piedi del sistema **Performance-LOAD** e spingere verso il lato testa per sbloccare il dispositivo di ancoraggio. Tirare ed estrarre la barella dalla cabina paziente del veicolo. Accertarsi che la barella sia sbloccata.
- _____ Per le ambulanze di tipo II, o se la mezzeria della barella si trova a 17-1/2 in (44,5 cm) o meno dalla parete del veicolo, accertarsi che sia installato il gruppo guida ruote opzionale (6390-027-000). Indicare "non pertinente" se la guida delle ruote non è richiesta.
- _____ Se è in dotazione la ricarica a induzione, installare una batteria esaurita in una barella **Power-PRO** compatibile con **Performance-LOAD** e caricare la barella sul sistema **Performance-LOAD**. Accertarsi che l'indicatore LED della batteria della barella lampeggi in verde per indicare che è in corso la ricarica.

Numero di serie del prodotto:			
Installato da:		Data:	
Ispezionato da:		Data:	

Nota - Conservare una copia di questo documento per almeno sette anni.

Operazione

Linee guida per l'uso

AVVERTENZA

- Verificare sempre il corretto funzionamento del sistema **Performance-LOAD** prima dell'uso. Eventuali guasti potrebbero causare lesioni al paziente o all'operatore.
 - Usare sempre cautela all'interno della cabina paziente del veicolo onde evitare di inciampare nel sistema **Performance-LOAD**.
 - Prestare attenzione durante l'uso del sistema **Performance-LOAD** in condizioni atmosferiche avverse (per esempio, pioggia, ghiaccio, neve).
 - La barella o il sistema **Performance-LOAD** devono sempre essere usati solo se non c'è nessuno in prossimità dei meccanismi. Rimanere impigliati nei meccanismi della barella elettrica o del sistema **Performance-LOAD** può causare gravi lesioni.
 - Esercitarsi a caricare e scaricare la barella con il sistema **Performance-LOAD** fino a capire bene come funziona il prodotto. L'uso improprio può causare lesioni.
 - La partecipazione all'uso del sistema **Performance-LOAD** deve essere vietata al personale non qualificato. I tecnici/operatori non opportunamente addestrati possono procurare lesioni al paziente o a se stessi.
 - Usare sempre due mani per manovrare la barella. **Performance-LOAD** è solo un dispositivo di supporto. Valutare ogni singola situazione per stabilire come distribuire e sollevare il peso da trasportare.
 - Il numero di barellieri deve essere sempre adeguato alle forze da gestire per caricare o scaricare pesi superiori a 400 lb (181 kg). Per aumentare la sicurezza, i barellieri devono effettuare l'operazione di carico o scarico su superfici piane. Per altezze di pavimento del veicolo di 36 in. (91 cm), potrebbe essere necessario effettuare lo scarico manualmente.
 - Gli angoli di parcheggio estremi vanno sempre evitati.
-
- Verificare il corretto funzionamento del sistema **Performance-LOAD** prima dell'inizio di ogni turno.
 - Usare il sistema **Performance-LOAD** con il veicolo su una superficie piana, se possibile.
 - Se non è possibile scaricare la barella occupata dalla cabina paziente del veicolo, usare una tavola spinale per scaricare il paziente.

Rapida rimozione del sistema Performance-LOAD

Se necessario, gli attrezzi forniti permettono di rimuovere rapidamente il sistema **Performance-LOAD** dalla cabina paziente del veicolo.

Per rimuovere rapidamente il sistema **Performance-LOAD**, procedere nel modo seguente.

1. Togliere il gruppo del coperchio centrale (6390-001-011) dall'alloggiamento del lato testa.
2. Estrarre la chiave a brugola e la prolunga dello strumento di rimozione dal gruppo del coperchio centrale (Figura 9).



Figura 9 – Chiave a brugola e prolunga dello strumento di rimozione

3. Ruotare i coperchietti girevoli di mezzo giro per accedere ai bulloni collegati alla piastra a pavimento situati sotto i coperchietti stessi
4. Inserire l'estremità piccola della chiave a brugola (0057-011-000) nella prolunga dello strumento di rimozione (6392-001-406) per allentare i quattro bulloni.

Nota - I quattro bulloni della piastra a pavimento non possono essere rimossi in quanto sono incorporati in **Performance-LOAD**.

5. Rimuovere con cautela il gruppo del dispositivo di ancoraggio dal gruppo piastra a pavimento.
6. Se è in dotazione la ricarica a induzione, scollegare il filo rosso dal filo rosso e il filo nero dal filo nero per staccare il gruppo del dispositivo di ancoraggio dal cavo di ancoraggio al veicolo.

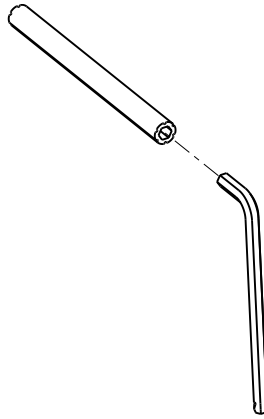
Per la reinstallazione, vedere la sezione *Installazione di Performance-LOAD* (pagina 19).

Controllo del livello di carica della batteria

Per controllare il livello di carica della batteria **SMRT Pak**, utilizzare l'indicatore LED della batteria della barella. Una batteria **SMRT Pak** carica, in condizioni operative, fornisce alimentazione sufficiente per un massimo di 25 chiamate con un paziente di 250 libbre (113 kg) (i risultati effettivi possono variare). Il sistema **Power-PRO** da 24 V c.c. con batteria **SMRT Pak** ha una capacità nominale di 2,4 A/h.

AVVERTENZA - Non rimuovere la batteria quando la barella è in funzione.

ATTENZIONE - Caricare sempre la batteria prima di mettere in servizio il dispositivo. Una batteria scarica o esaurita può essere causa di scarse prestazioni del dispositivo.

Per controllare il livello di carica della batteria, premere il pulsante di retrazione (-) sull'interruttore della barella per attivare l'indicatore LED della batteria. L'indicatore LED della batteria della barella si trova nella scatola dei comandi al lato piedi (raffigurato con il simbolo di una batteria).

- Il LED è verde fisso quando la batteria è completamente carica o ha una carica sufficiente.

Nota - Per risultati ottimali, utilizzare la batteria **SMRT Pak** fino a quando l'indicatore LED passa da verde fisso ad ambrata lampeggiante.

- Il LED lampeggia in ambrata quando è necessario caricare o sostituire la batteria.

Nota - Per rimuovere e sostituire la batteria **SMRT Pak** non è necessario che l'indicatore LED lampeggi in ambrata, anche se questa è considerata la prassi migliore da seguire. È possibile rimuovere e ricaricare la batteria **SMRT Pak** in qualsiasi momento.

- Il LED ambrata fisso indica un errore della batteria.

Nota

- Utilizzare esclusivamente batterie approvate da Stryker.
- La batteria **SMRT Pak** viene alimentata automaticamente dal dispositivo elettrico di ancoraggio per barella, se quest'ultimo è fornito in dotazione. La ricarica automatica avviene quando si blocca la barella nel dispositivo di ancoraggio motorizzato (non occorrono né cavi né connettori). L'indicatore LED della batteria della barella lampeggia in verde per un momento a indicare che è in corso la ricarica.
- La ricarica automatica avviene solo con le batterie **SMRT Pak**.

Uso di una barella con telaio a X non aggiornata in caso di incidente maggiore

In caso di incidente maggiore è possibile usare alcune barelle non compatibili, compresa la maggior parte delle barelle con telaio a X, purché siano dotate dell'opzione incidente maggiore per **Performance-LOAD** e un dispositivo manuale di ancoraggio per barella di Stryker.

Le istruzioni per le manovre di carico e scarico sono uguali alle istruzioni per le manovre di carico e scarico manuale di una barella.

Scarico di una barella compatibile dal sistema Performance-LOAD

AVVERTENZA

- Una barella occupata deve essere sempre caricata o scaricata su o da un veicolo da almeno due barellieri addestrati.
- Tenersi sempre pronti a sorreggere l'intero peso della barella e del paziente mentre si scarica una barella dalla cabina paziente del veicolo.
- Verificare sempre che lenzuola, cinghie di contenimento o altri oggetti non restino impigliati tra le ruote di trasporto o di carico della barella.
- Non estendere la base della barella mentre è bloccata nel sistema **Performance-LOAD**.

1. Premere e tenere premuto il pulsante di sblocco sul lato piedi del sistema **Performance-LOAD** e spingere la barella verso il lato testa della cabina paziente del veicolo per alleggerire il carico sul dispositivo di blocco.
2. Afferrare il telaio della barella al lato piedi per estrarre la barella dalla cabina paziente del veicolo.

Per il Modello 6500, il Modello 6506 e il Modello 6516 con **Performance-LOAD**:

- Barelliere 1: Afferrare il telaio della barella sul lato piedi, sorreggendo il peso della barella, accompagnarla mentre la si estrae dalla cabina paziente del veicolo fino all'innesto del gancio di sicurezza. Premere e tenere premuto il pulsante di estensione (+) posto sull'interruttore per estendere la barella fino a quando le ruote della barella poggiano a terra.
- Barelliere 2: afferrare la sponda esterna per stabilizzare la barella. sbloccare il gancio di sicurezza quando la base è totalmente estesa.

Per il Modello 6086 con **Performance-LOAD**:

- Barelliere 1: afferrare il telaio della barella, sorreggendo il peso della barella, accompagnarla mentre la si estrae dalla cabina paziente del veicolo fino all'innesto del gancio di sicurezza.
- Barelliere 2: afferrare il telaio della base dove indicato, alzare leggermente e abbassare il telaio della base fino alla posizione completamente estesa mentre il barelliere 1 schiaccia e mantiene schiacciato il meccanismo di sblocco manuale della barella. Assicurarsi che le ruote della barella poggino a terra.
- Barelliere 1 (lato piedi): rilasciare il meccanismo di sblocco manuale della barella per bloccare il carrello inferiore in posizione estesa.
- Barelliere 2: sbloccare il gancio di sicurezza quando la base è totalmente estesa.

Carico di una barella compatibile nel sistema Performance-LOAD

AVVERTENZA

- Una barella occupata deve essere sempre caricata o scaricata su o da un veicolo da almeno due barellieri addestrati.
 - Far entrare sempre gli occupanti nella cabina paziente del veicolo dopo aver caricato la barella compatibile.
 - Verificare sempre che lenzuola, cinghie di contenimento o altri oggetti non restino impigliati tra le ruote di trasporto o di carico della barella.
-

ATTENZIONE - Non spingere la barella nella cabina paziente del veicolo fino a quando la base della barella non sia stata completamente retratta.

1. Se presente, alzare il paraurti del veicolo alla posizione sollevata.
2. Estendere completamente e bloccare la sezione retrattile della testa della barella prima di caricare quest'ultima nel dispositivo elettrico di ancoraggio.
3. Collocare la barella in una posizione di carico (qualsiasi posizione in cui le ruote di carico si trovino all'altezza del pavimento della cabina paziente del veicolo).
4. Spingere la barella verso la cabina paziente aperta.
5. Spingere in avanti la barella fino a quando le ruote di carico poggino sul pavimento della cabina paziente del veicolo e la barra di sicurezza passi oltre il gancio di sicurezza.

Nota - Per ottenere lo spazio libero massimo per il sollevamento della base, estrarre la barella finché la barra di sicurezza non si connetta al gancio di sicurezza.

Per il Modello 6500, il Modello 6506 e il Modello 6516 con **Performance-LOAD**:

- Afferrare il telaio della barella sul lato piedi.
- Sollevare il lato piedi della barella; premere e tenere premuto il pulsante di retrazione (-) posto sull'interruttore della barella per retrarre completamente il carrello inferiore.

Nota - Il carrello inferiore della barella si ritrae in meno di tre secondi.

Per il Modello 6086 con **Performance-LOAD**:

- Barelliere 1 (lato piedi): Afferrare il telaio della barella sul lato piedi. schiacciare e mantenere schiacciato il meccanismo di sblocco manuale della barella.
 - Barelliere 2 (laterale): afferrare la sponda esterna per stabilizzare la barella. Poi afferrare il telaio della base. Dopo che il barelliere al lato piedi ha sollevato la barella e ha schiacciato il meccanismo di sblocco manuale, retrarre con una mano il carrello inferiore e mantenerlo in posizione.
 - Barelliere 1 (lato piedi): Rilasciare il meccanismo di sblocco manuale della barella per bloccare il carrello inferiore in posizione retratta.
6. Spingere la barella nella cabina paziente del veicolo fino a bloccarla nel dispositivo di ancoraggio.
 7. Assicurarsi che la barella sia bloccata nel dispositivo di ancoraggio tirando energicamente il lato piedi della barella dentro e fuori e da lato a lato.

Pulizia

AVVERTENZA - Utilizzare sempre dispositivi di protezione individuale appropriati durante il lavaggio a pressione, per evitare il contagio per inalazione. Gli apparecchi per il lavaggio a pressione possono diffondere la contaminazione nell'aria.

ATTENZIONE - Non pulire, disinfettare, riparare o sottoporre a manutenzione il prodotto mentre è in uso.

Il prodotto è lavabile a pressione. Il prodotto può sviluppare segni di ossidazione o alterazione del colore dovuti ai continui lavaggi. Le prestazioni del prodotto non vengono compromesse dal lavaggio a pressione, purché ci si attenga alle procedure corrette.

- Per la diluizione del detergente utilizzato, attenersi rigorosamente ai consigli del produttore.
- Lavare a pressione con i detergenti consigliati. Lavare il prodotto con getto d'acqua e tamponare la guida con un panno asciutto.
- Lavare a pressione le guide e le piastre di interfaccia con un'unità di lavaggio manuale o pulire il prodotto con un panno pulito e i detergenti consigliati.

Nota - L'acqua che penetra nel sistema **Performance-LOAD** viene scaricata attraverso il tubo di drenaggio verso il lato inferiore del veicolo.

Disinfezione

ATTENZIONE

- Non pulire, disinfettare, riparare o sottoporre a manutenzione il prodotto mentre è in uso.
-

In generale, se si usano le concentrazioni consigliate dal produttore, si possono usare disinfettanti fenolici o di tipo quaternario (tranne **Virex® TB**). I disinfettanti iodofori non sono indicati per l'uso perché possono macchiare.

I disinfettanti consigliati per le superfici di questo prodotto includono:

- quaternari (principio attivo - cloruro d'ammonio) contenenti meno del 3% di glicol etere
- fenolici (principio attivo: o-fenilfenolo)
- soluzione di candeggina clorurata fino a 10.000 ppm di cloruro disinfettante disponibile (in Gran Bretagna) o 941 mL di una soluzione di ipoclorito di sodio al 5,25% in 4.000 mL d'acqua
- alcool (principio attivo: alcool isopropilico al 70%)

Per pulire a fondo il prodotto con disinfettante tra un uso e quello successivo, procedere nel modo seguente.

1. Attenersi rigorosamente ai consigli del produttore per quanto riguarda la diluizione.
2. Applicare il disinfettante consigliato a spruzzo o con salviette imbevute.
3. Lavare a mano tutte le superfici del prodotto con il disinfettante consigliato.
4. Disinfettare tutte le superfici esposte. Prestare attenzione alle aree ad alto contatto.
5. Attenersi alle istruzioni del produttore della soluzione disinfettante per i requisiti relativi al tempo di contatto e al risciacquo.
6. Asciugare accuratamente il prodotto prima di rimetterlo in servizio.

Evitare una saturazione eccessiva. Non permettere che il prodotto resti bagnato.

Attenersi ai consigli di diluizione del produttore per i requisiti relativi al tempo di contatto e al risciacquo. Attenersi alle linee guida del produttore del prodotto chimico per una corretta disinfezione.

Nota - Passare sempre con acqua pulita e asciugare ogni prodotto dopo la disinfezione. Alcuni disinfettanti sono corrosivi e possono danneggiare il prodotto. Se il prodotto non viene risciacquato e asciugato, sulla sua superficie potrebbero rimanere dei residui corrosivi che potrebbero causare il degrado prematuro di componenti importanti. La mancata osservanza di queste istruzioni per la disinfezione può invalidare la garanzia.

Manutenzione preventiva

Stabilire e seguire un programma di manutenzione e registrare le relative attività. Rimuovere il prodotto dal servizio prima di eseguire gli interventi di manutenzione preventiva. È probabile che sia necessario eseguire interventi di manutenzione preventiva più di frequente, in base al grado di utilizzo del prodotto. Eventuali interventi di assistenza o riparazione devono essere eseguiti esclusivamente da personale qualificato.

Ogni mese

Controllare	Controllo
Interfaccia lato piedi e interfaccia lato testa	Eliminare i residui

Ogni tre mesi

Controllare	Controllo
Meccanismi di fissaggio allentati	Sostituire se allentati

Ogni dodici mesi

Controllare	Controllo
Tutte le parti	Sostituire tutte le parti usurate, comprese le fodere, le guide della barella e il gruppo di fissaggio, se necessario
Completa funzionalità	Consultare la sezione <i>Lista di controllo per l'installazione</i> (pagina 23).

Informazioni sulla compatibilità elettromagnetica

Informazioni di compatibilità e dichiarazioni del produttore – emissioni elettromagnetiche		
L'uso di Performance-LOAD è previsto nell'ambiente elettromagnetico specificato qui di seguito. Il cliente o l'utilizzatore di Performance-LOAD deve garantire che il dispositivo venga usato in un ambiente dotato di tali caratteristiche.		
Test delle emissioni	Conformità	Ambiente elettromagnetico
Emissioni RF CISPR 11	Gruppo 2	Il sistema Performance-LOAD deve emettere energia elettromagnetica per svolgere le sue funzioni interne. L'apparecchiatura vicina potrebbe subire degli effetti.
Emissioni RF CISPR 11	Classe A	Il sistema Performance-LOAD è indicato per l'uso in ogni tipo d'ambiente, esclusi quelli domestici e quelli collegati direttamente alla rete pubblica a bassa tensione che rifornisce gli edifici adibiti ad uso residenziale.

Distanze di separazione consigliate tra le apparecchiature di comunicazione in RF portatili e mobili e Performance-LOAD			
<p>Performance-LOAD è previsto per l'uso in un ambiente elettromagnetico con controllo delle interferenze a radiofrequenza irradiate. Per contribuire a evitare le interferenze elettromagnetiche, il cliente o l'utilizzatore di Performance-LOAD deve assicurarsi di mantenere una distanza minima tra le apparecchiature di comunicazione in RF portatili e mobili (trasmettitori) e Performance-LOAD come consigliato qui di seguito, a seconda della potenza massima di uscita delle apparecchiature di comunicazione.</p>			
Potenza nominale massima erogata dal trasmettitore W	Distanza di separazione in funzione della frequenza del trasmettitore m		
	da 150 kHz a 80 MHz d=(1,2) (√P)	da 80 MHz a 800 MHz d=(0,18) (√P)	da 800 MHz a 2,5 GHz d=(0,35) (√P)
0,01	0,12	0,035	0,07
0,1	0,38	0,11	0,22
1	1,2	0,35	0,7
10	3,8	1,1	2,2
100	12	3,5	7
<p>Per i trasmettitori con una potenza nominale massima erogata non elencata in precedenza, la distanza di separazione consigliata d in metri (m) può essere stimata utilizzando l'equazione applicabile alla frequenza del trasmettitore, dove P è la potenza nominale massima in uscita del trasmettitore espressa in watt (W) in base a quanto dichiarato dal suo produttore. Nota 1 – A 80 MHz e 800 MHz si applica la distanza di separazione corrispondente alla gamma di frequenza superiore. Nota 2 – È possibile che queste informazioni di compatibilità non siano universalmente applicabili. La propagazione elettromagnetica è influenzata dall'assorbimento e dalla riflessione ad opera di strutture, oggetti e persone.</p>			

Informazioni di compatibilità e dichiarazioni del produttore – immunità elettromagnetica

L'uso di **Performance-LOAD** è previsto nell'ambiente elettromagnetico specificato qui di seguito. Il cliente o l'utilizzatore di **Performance-LOAD** deve garantire che il dispositivo venga usato in un ambiente dotato di tali caratteristiche.

Test d'immunità	Livello di prova EN/IEC 60601	Livello di conformità	Ambiente elettromagnetico – informazioni di compatibilità
Scariche elettrostatiche (ESD) IEC 61000-4-2	+8 kV a contatto ±15 kV in aria	±8 kV a contatto ±15 kV in aria	I pavimenti devono essere rivestiti in legno, cemento o piastrelle di ceramica. Se il pavimento è ricoperto di materiale sintetico, l'umidità relativa deve essere pari almeno al 30%.
Campo magnetico della frequenza di rete (50/60 Hz) IEC 61000-4-8	30 A/m	30 A/m	I campi magnetici della frequenza di rete devono attestarsi sui livelli tipici per una rete standard adibita ad uso commerciale e/o ospedaliero.

Nota – U_T è la tensione di rete in c.a. prima dell'applicazione del livello di prova.

Informazioni di compatibilità e dichiarazioni del produttore – immunità elettromagnetica

<p>RF condotta IEC 61000-4-6</p> <p>RF irradiata IEC 61000-4-3</p>	<p>3 Vrms da 150 kHz a 80 MHz</p> <p>10 V/m Da 80 MHz a 2,5 GHz</p>	<p>3 Vrms</p> <p>10 V/m</p>	<p>Le apparecchiature di comunicazione in RF portatili e mobili non devono essere usate a una distanza da qualsiasi parte di Performance-LOAD (inclusi i cavi) inferiore rispetto alla distanza di separazione consigliata calcolata mediante l'equazione applicabile alla frequenza del trasmettitore.</p> <p>Distanza di separazione consigliata</p> <p>$D=(0,35) (\sqrt{P})$</p> <p>da 80 MHz a 800 MHz</p> <p>$D=(0,70) (\sqrt{P})$</p> <p>da 800 MHz a 2,5 GHz</p> <p>laddove P è il coefficiente massimo di potenza in uscita del trasmettitore espresso in watt (W) secondo le informazioni fornite dal produttore, e d è la distanza di separazione consigliata in metri (m).</p> <p>Le intensità di campo generate dai trasmettitori a RF fissi, così come determinate da un sito elettromagnetico ^a, devono essere inferiori al livello di conformità in ciascuna gamma di frequenze^b.</p> <p>Possono verificarsi interferenze in prossimità di dispositivi recanti il seguente simbolo:</p> 
--	---	-----------------------------	---

Informazioni di compatibilità e dichiarazioni del produttore – immunità elettromagnetica

Nota 1 – A 80 MHz e 800 MHz si applica il range di frequenza più elevato.

Nota 2 – È possibile che queste informazioni di compatibilità non siano universalmente applicabili. La propagazione elettromagnetica è influenzata dall'assorbimento e dalla riflessione ad opera di strutture, oggetti e persone.

^a Non è possibile prevedere teoricamente con precisione le intensità di campo dai trasmettitori fissi, quali stazioni base per telefoni a radiofrequenza (cellulari/cordless) e sistemi terrestri mobili di radiocomunicazione, sistemi per radioamatori, antenne radio AM ed FM e TV. Per valutare l'ambiente elettromagnetico in relazione ai trasmettitori a RF fissi, è necessario prendere in considerazione l'opportunità di eseguire una perizia elettromagnetica del sito. Se l'intensità di campo misurata nel luogo in cui viene utilizzato il sistema **Performance-LOAD** è superiore al corrispondente livello di conformità RF (vedi sopra), è necessario osservare il funzionamento del sistema **Performance-LOAD** per accertarsi che esso operi correttamente. In caso di funzionamento anomalo, può essere necessario ricorrere a ulteriori misure, come il riorientamento o lo spostamento di **Performance-LOAD**.

^b Per la gamma di frequenza compresa tra 150 kHz e 80 MHz, le intensità di campo devono essere inferiori a 3 V/m.





















Performance-LOAD® 들것 패스너 시스템

작동 설명서

REF 6392



기호

	지침 매뉴얼/소책자를 참조할 것
	조작 지침/사용 설명서를 참고할 것
	일반 경고
	주의
	2명이 들어야 함
	카탈로그 번호
	일련번호
	미국 특허는 www.stryker.com/patents 를 참조할 것
	유럽공동체 공인 대리인
	유럽 의료 장치
	제조업체
	제조일
	CE 마크
	등급 II 전기 장비: 기본 절연에만 의존하지 않고 이중 절연이나 강화 절연 등의 추가적인 안전 예방조치가 제공되는 감전 보호가 있는 장비로, 보호 접지에 대한 규정이 없고 설치 조건에 의존하지 않음.
	직류
	Underwriters Laboratory LLC에서 인정한 의료 장비. ANSI/AAMI ES60601-1에 따른 감전, 화재 및 기계적 위해성에만 해당되는 사항: 2005 및 CAN/CSA-C22.2 번호 60601-1:08.
	12.5mm 이상의 물체 및 강력한 워터젯으로부터 보호
	Underwriters Laboratory Inc.에서 분류 한 의료 장비. ANSI/AAMI ES60601-1에 따른 감전, 화재 및 기계적 위해성에만 해당되는 사항: 2005 및 CAN/CSA-C22.2 번호 60601-1:08.
	전기 전자 기기 폐기물(WEEE)에 관한 유럽 지침 2012/19/EU에 따라, 이 기호는 본 제품을 리사이클링 목적으로 분리 수거해야 함을 나타냅니다. 분류되지 않은 일반 쓰레기와 함께 처분하지 마십시오. 처분 정보는 현지 공급업체에 문의하십시오. 감염된 장비는 리사이클링 전에 반드시 오염을 제거해야 합니다.
	위쪽 방향

	<p>깨지기 쉬움, 취급 시 주의</p>
	<p>건조한 상태 유지</p>
	<p>적재 수 제한</p>

목차

경고/주의/참고 정의.....	2
안전 주의사항 요약.....	2
소개.....	4
제품 설명.....	4
사용할 수 있는 경우.....	4
임상적 유용성.....	4
예상 사용 수명.....	4
폐기/재활용.....	4
금기 사항.....	5
사양.....	5
필수 옵션이 있는 표준.....	6
제품 도해.....	6
연락처 정보.....	6
일련번호 위치.....	7
제조일.....	7
설치.....	8
들것 병용성.....	8
설치.....	9
품질 시스템 규정.....	9
21 CFR 820.170 설치.....	9
바닥판 설치.....	10
Performance-LOAD 어셈블리 키트 점검표.....	10
Performance-LOAD를 설치할 위치 선택.....	11
Performance-LOAD 설치 방법.....	19
설치 점검표.....	22
작동.....	23
작동 지침.....	23
Performance-LOAD를 신속히 제거하기.....	23
Checking the battery power level.....	24
대규모 사상자 사건 시 업그레이드되지 않은 X-프레임 들것 사용하기.....	24
병용 가능 들것을 Performance-LOAD에서 내리기.....	24
병용 가능한 들것을 Performance-LOAD에 실기.....	25
세척.....	27
소독.....	27
예방정비.....	28
EMC 정보.....	29

경고/주의/참고 정의

경고, 주의 및 참고는 특별한 의미를 담고 있으므로 주의 깊게 검토해야 합니다.

경고

준수하지 않을 경우 사망 또는 중상을 초래할 수 있는 상황을 알립니다. 또한 발생할 수 있는 심각한 부작용 및 안전상의 위험에 대해서 설명할 수도 있습니다.

주의

준수하지 않을 경우, 사용자 또는 환자에게 경증 또는 중등도의 부상을 초래하거나 또는 제품이나 다른 재산에 손상을 초래할 수 있는 잠재적으로 위험한 상황에 대해 알립니다. 여기에는 장비를 안전하고 효과적으로 사용하기 위한 특별 사항 그리고 사용 또는 오용의 결과로 장비에 발생할 수 있는 손상을 방지하기 위한 특별 사항이 포함됩니다.

참고 - 유지 보수를 용이하게 하고 중요한 지침이 명백하게 전달되도록 하는 특정 정보를 제공합니다.

안전 주의사항 요약

항상 이 페이지에 기재된 경고 및 주의를 읽고 엄격히 준수해야 합니다. 자격을 갖춘 요원만이 정비를 실행합니다.

경고

- **Performance-LOAD**는 **Performance-LOAD** 옵션을 사용하여 **Performance-PRO XT**, **Power-PRO XT** 및 **Power-PRO IT** 들것과 함께 사용할 수 있도록 설계되었습니다. 대량 사상자 옵션이 있으면 표준 앤들러(antler, 사슴뿔과 같은 Y 자형)를 써서 **Performance-LOAD**를 대부분의 X-프레임 들것에 사용할 수 있지만, **Performance-LOAD** 옵션이 없는 모든 들것에는 레일 클램프 어셈블리와 앤들러가 요구됩니다.
- Stryker Model 6392 **Performance-LOAD** 시스템에 사용되고 있는 들것이 **Performance-LOAD**와 함께 사용 가능한 들것인지 확인하는 것은 들것 작동자의 책임입니다. Stryker Model 6392 **Performance-LOAD** 시스템과 함께 사용할 수 없는 들것을 사용하면 부상을 입을 수 있습니다.
- 들것 패스너 시스템을 항상 본 매뉴얼의 설명에 따라 설치하십시오. 부적절하게 설치하면 부상을 초래할 수 있습니다. 귀하의 구성이 최소한 미국 트럭장비 협회(National Truck Equipment Association)/구급차 제조업체 분할 표준 004 (Ambulance Manufacturers Division Standard 004), 들것 고정 시스템 정적 테스트(Litter Retention System Static Test (AMD-004))를 충족하는지 테스트하십시오.
- 의료 전기 장비 사용 시에는 전자기 적합성(EMC)에 관하여 특별한 사전주의를 기울이십시오. 본 매뉴얼에 나와 있는 EMC 정보에 따라 들것 패스너를 설치하고 사용하십시오. 휴대용 및 모바일 RF 통신 장비는 들것 패스너의 기능에 영향을 줄 수 있습니다.
- 배기 가스가 차량 환자 콤팩트먼트로 들어 가지 않도록 항상 차량 외부의 모든 틈을 막으십시오.
- 바닥판 볼트 4개를 모두 조일 때 항상 권장된 토크를 사용하여 조이십시오.
- 사용하기 전에 항상 **Performance-LOAD**의 기능을 확인하십시오. 이를 준수하지 않으면 환자 또는 작동자의 부상을 초래할 수 있습니다.
- **Performance-LOAD**에 걸려 넘어지지 않도록 차량 환자 콤팩트먼트 안에서 걸어 다닐 때 항상 주의하십시오.
- 약천후(예: 비, 얼음, 눈) 시에 **Performance-LOAD**를 작동할 때는 항상 주의를 기울이십시오.
- 모든 사람들이 기구에서 거리를 두고 떨어져 있을 때만 들것이나 **Performance-LOAD**를 작동하십시오. 전동 들것이나 **Performance-LOAD**의 메커니즘에 말려 들어가면 심각한 부상을 입을 수 있습니다.
- 제품의 작동이 완전히 이해될 때까지 항상 **Performance-LOAD**에다 들것을 싣고 내리는 연습을 하십시오. 잘못 사용하면 부상을 입을 수 있습니다.
- 훈련을 받지 않은 요원이 **Performance-LOAD**의 작동에 조력하지 않도록 하십시오. 훈련받지 않은 기사/요원은 환자 또는 자신에게 상해를 야기할 수 있습니다.
- 들것을 다룰 때는 항상 양손을 사용하십시오. **Performance-LOAD**는 보조 장치일 뿐입니다. 이송하는 무게를 분배하고 들어 올리는 방법을 결정하기 위해 각 상황을 평가하십시오.
- 181kg(400lb)을 초과하는 무게를 다룰 때, 적재하거나 내리는 데 필요한 힘을 처리할 수 있는 충분한 수의 작동자들을 항상 사용하십시오. 안전성을 높이기 위해, 작동자들은 평평한 표면에서 싣거나 내려야 합니다. 36인치(91cm)의 차량 데크 높이에서는 수동으로 내려야 할 수도 있습니다.
- 항상 지나친 주차 각도를 피하십시오.
- 들것이 활성화되어 있는 상태에서는 배터리를 제거하지 마십시오.
- 들것에 환자가 있을 때는 항상 최소한 두 명의 훈련된 작동자가 들것을 싣거나 내려야 합니다.

- 차량 환자 콤파트먼트에서 들것을 내릴 때는 항상 들것과 환자의 전체 무게를 지탱할 수 있도록 준비되어 있어야 합니다.
- 들것 이송 바퀴 또는 로드 바퀴에 걸릴 수 있는 시트, 안전 장치 또는 이물질이 있는지 항상 확인하십시오.
- 들것 베이스가 **Performance-LOAD**에 잠겨져 있는 동안에는 들것 베이스를 확장하지 마십시오.
- 병용 가능 들것을 차량 환자 콤파트먼트에 싣고 난 뒤에 차량 환자 항상 콤파트먼트로 탑승할 사람들이 들어가도록 하십시오.
- 고압 세척 중에는 항상 적절한 개인 보호 장비를 사용하여 전염체 흡입을 방지하십시오. 고압 세척 장비로 인해 오염물질이 퍼질 수 있습니다.

주의

- 제품을 부적절하게 사용하면 환자나 작동자가 부상을 입을 수 있습니다. 본 설명서에 기술된 대로만 제품을 사용하십시오.
- 제품 또는 제품의 구성 요소 일체를 개조하지 마십시오. 제품을 개조하면 예상치 않게 작동하여 환자 또는 작동자가 부상을 입을 수 있습니다. 또한 제품을 개조하면 보증이 무효가 됩니다.
- 내부 부품을 위한 교체 부품으로서 Stryker에서 판매한 케이블을 제외하고 지정된 것 이외의 액세서리 및 케이블을 사용하면 성능이 저하되거나 **Performance-LOAD** 시스템의 내성이 저하될 수 있습니다.
- **Performance-LOAD** 시스템 및 **Power-PRO** 들것을 다른 장비와 인접하게 두거나 함께 쌓아 두지 마십시오. 인접하게 또는 함께 쌓아 두어야 할 필요가 있는 경우, **Performance-LOAD** 시스템을 관찰하여 시스템이 사용될 구성에서 정상적으로 작동하는지 확인하십시오.
- 휴대용 RF 통신 장비(안테나 케이블 및 외부 안테나와 같은 주변 장치 포함)를 **Performance-LOAD** 시스템의 어떠한 부분(제조업체가 지정한 케이블 포함)으로부터도 30cm(12인치)보다 가까운 거리에서 사용하지 마십시오. 이를 지키지 않는 경우, 이 장비의 성능 저하가 초래될 수 있습니다.
- 방출 특징으로 인해 이 장비는 산업 지역 및 병원에서 사용하기에 적합합니다(CISPR 11 등급 A). 이 장비는 무선 주파수 에너지를 생성, 사용 및 방출할 수 있으며, 지침 매뉴얼에 따라 설치 및 사용하지 않을 경우 무선 통신에 유해한 간섭을 일으킬 수 있습니다. 주거 지역(CISPR 11 클래스 B가 일반적으로 요구됨)에서 이 장비를 작동하면 유해한 간섭이 발생할 가능성이 있으며, 이 경우 사용자는 비용을 부담하여 간섭을 시정해야 합니다. 간섭이 발생하는 경우, **Performance-LOAD** 시스템 또는 간섭을 일으키는 제품의 위치나 지향을 바꾸십시오.
- 항상 바닥판 포켓 안에 와이어를 놓아서, 패스너 어셈블리를 설치할 때 패스너 어셈블리가 와이어를 누르는 일이 없도록 하십시오.
- 제품을 사용하기 전에 항상 배터리를 충전하십시오. 충전되지 않았거나 고갈된 배터리는 제품 성능을 저하시킬 수 있습니다.
- 들것 베이스를 완전히 접을 때까지는 들것을 차량 환자 콤파트먼트로 밀어 넣지 마십시오.
- 제품을 사용하는 동안에는 세척, 소독, 서비스 또는 정비를 실시하지 마십시오.

소개

본 설명서는 Stryker 제품의 사용 또는 유지보수에 도움이 되도록 제작되었습니다. 본 제품을 작동 또는 유지보수하기 전에 본 설명서를 읽어보십시오. 이 제품의 안전한 작동 또는 유지보수에 관해 직원을 교육하고 훈련시키는 방법과 절차를 마련하십시오.

주의

- 제품을 부적절하게 사용하면 환자나 작동자가 부상을 입을 수 있습니다. 본 설명서에 기술된 대로만 제품을 사용하십시오.
- 제품 또는 제품의 구성 요소 일체를 개조하지 마십시오. 제품을 개조하면 예상치 않게 작동하여 환자 또는 작동자가 부상을 입을 수 있습니다. 제품을 개조하면 보증이 무효가 될 수도 있습니다.

참고

- 본 설명서는 영구적인 제품의 일부로 간주되어야 하며 제품이 추후 판매되더라도 제품과 함께 동봉되어야 합니다.
- Stryker는 제품 설계와 품질의 발전을 지속적으로 추구합니다. 본 설명서에는 인쇄 시점에서 제공되어 있는 가장 최근의 제품 정보가 실려 있습니다. 해당 제품과 본 설명서 간에 사소한 차이가 있을 수 있습니다. 질문이 있는 경우, Stryker 고객 서비스 또는 기술 지원부(1-800-327-0770)에 문의하시기 바랍니다.

제품 설명

Performance-LOAD는 수동 들것 패스너이며 병용되는 구급차 들것을 환자 이송용 지상 이송 차량에 고정시키고, 또한 병용되는 구급차 들것의 삽입 및 제거를 가능하게 하도록 설계되었습니다.

병용 가능한 들것이 이송 위치에 고정되면, **Performance-LOAD**는 병용되는 구급차 들것을 유도성 충전 옵션을 통해 유도적 방식으로 충전할 수 있습니다. 충전이 중단되는 경우에, **Performance-LOAD**는 들것을 차량 내로 유도시키고 내부에 고정하며 차량으로부터 내리는 기능을 계속 유지합니다.

사용할 수 있는 경우

Performance-LOAD는 병용 가능한 구급차 들것(바퀴식 들것)을 환자 이송을 위한 지상 구급차에 싣고 내리는 것을 유도하고, 이송 중에 구급차 들것을 고정 위치로 고정시키는 데 사용하는 동시에 충전 병용 구급차 들것에 유도성 충전 플랫폼 옵션을 제공합니다.

임상적 유용성

간이침대: 환자 수송

잠금장치: 수송을 위해 간이 침대 지원

간이침대 및 잠금장치 시스템: 환자 지원 및 수송

예상 사용 수명

Performance-LOAD 들것 패스너는 정상적인 사용 조건하에서 적절한 주기적 정비를 받는 경우 예상 사용 수명이 7년입니다.

폐기/재활용

사용 수명 기간 종료 시 장비의 재활용이나 처분과 관련된 현행 현지 권장 사항 및/또는 환경 보호에 관한 규정을 항상 준수하십시오.

금지 사항

알려진 바 없음.

사양

길이	70인치	178 cm
폭	19인치	48 cm
높이	6인치	15 cm
바닥판 어셈블리 중량	16.5파운드	7.5 kg
패스너 어셈블리 중량	46파운드	21 kg
환자가 탄 들것의 실편고/내리기에 필요한 최소 작동자 수	2	
비어 있는 들것의 실편고/내리기에 필요한 최소 작동자 수	1	
권장 적재 높이	22인치 ~ 36인치	56 cm ~ 91 cm
전기 요건 - 유도성 충전(선택 사항)	12.8 VDC-15.6 VDC, 15A 퓨즈/차단기, 도체 10 AWG 케이블 2개	
표준	유도성 충전 기능이 있는 KKK-A-1822F : IEC 60601-1 Edition 3.0, IEC 60601-1 Edition 3.1, IEC 60601-1-2 Edition 3.0, IEC 60601-1-2 Edition 4.0, IEC 60601-1-12 Edition 1.0, ANSI/AAMI ES60601-1: 2005 / (R) 2012, CSA-C22.2 No. 60601-1 (2014) 특정 옵션이 필요한 표준에 대해서는 필수 옵션이 있는 표준 (페이지6)을/를 참조하십시오.	

Stryker는 통지 없이 사양을 변경할 권리를 보유합니다. 특히 출원 중 노랑과 검정의 색상 배합은 Stryker Corporation의 고유 상표입니다.

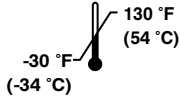
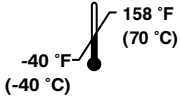
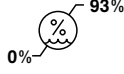
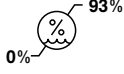
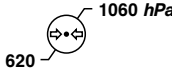
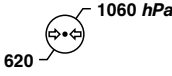
환경 조건	작동	보관 및 운반
온도		
상대습도		
대기압		

주의

- 내부 부품을 위한 교체 부품으로서 Stryker에서 판매한 케이블을 제외하고 지정된 것 이외의 액세서리 및 케이블을 사용하면 성능이 저하되거나 Performance-LOAD 시스템의 내성이 저하될 수 있습니다.
- Performance-LOAD 시스템 및 Power-PRO 들것을 다른 장비와 인접하게 두거나 함께 쌓아 두지 마십시오. 인접하게 또는 함께 쌓아 두어야 할 필요가 있는 경우, Performance-LOAD 시스템을 관찰하여 시스템이 사용될 구성에서 정상적으로 작동하는지 확인하십시오.
- 휴대용 RF 통신 장비(안테나 케이블 및 외부 안테나와 같은 주변 장치 포함)를 Performance-LOAD 시스템의 어떠한 부분(제조업체가 지정한 케이블 포함)으로부터도 30cm(12인치)보다 가까운 거리에서 사용하지 마십시오. 이를 지키지 않는 경우, 이 장비의 성능 저하가 초래될 수 있습니다.

- 방출 특징으로 인해 이 장비는 산업 지역 및 병원에서 사용하기에 적합합니다(CISPR 11 등급 A). 이 장비는 무선 주파수 에너지를 생성, 사용 및 방출할 수 있으며, 지침 매뉴얼에 따라 설치 및 사용하지 않을 경우 무선 통신에 유해한 간섭을 일으킬 수 있습니다. 주거 지역(CISPR 11 클래스 B가 일반적으로 요구됨)에서 이 장비를 작동하면 유해한 간섭이 발생할 가능성이 있으며, 이 경우 사용자는 비용을 부담하여 간섭을 시정해야 합니다. 간섭이 발생하는 경우, **Performance-LOAD** 시스템 또는 간섭을 일으키는 제품의 위치나 지향을 바꾸십시오.

필수 옵션이 있는 표준

표준을 준수하려면 다음의 병용 가능한 들것과 함께 **Performance-LOAD**를 사용해야 합니다. 자세한 내용은 들것 모델의 작동 매뉴얼을 참조하십시오.

참고 - 병용 가능한 들것은 충돌 테스트를 위해 전원 모드에서 **Performance-LOAD**에 적재됩니다.

표준	Performance-LOAD 병용 가능 들것 모델
SAE J3027	6506, 6086
BS EN 1789:2007 +A2:2014 및 AS/ NZS-4535:1999 적용 가능 조항	6506

제품 도해

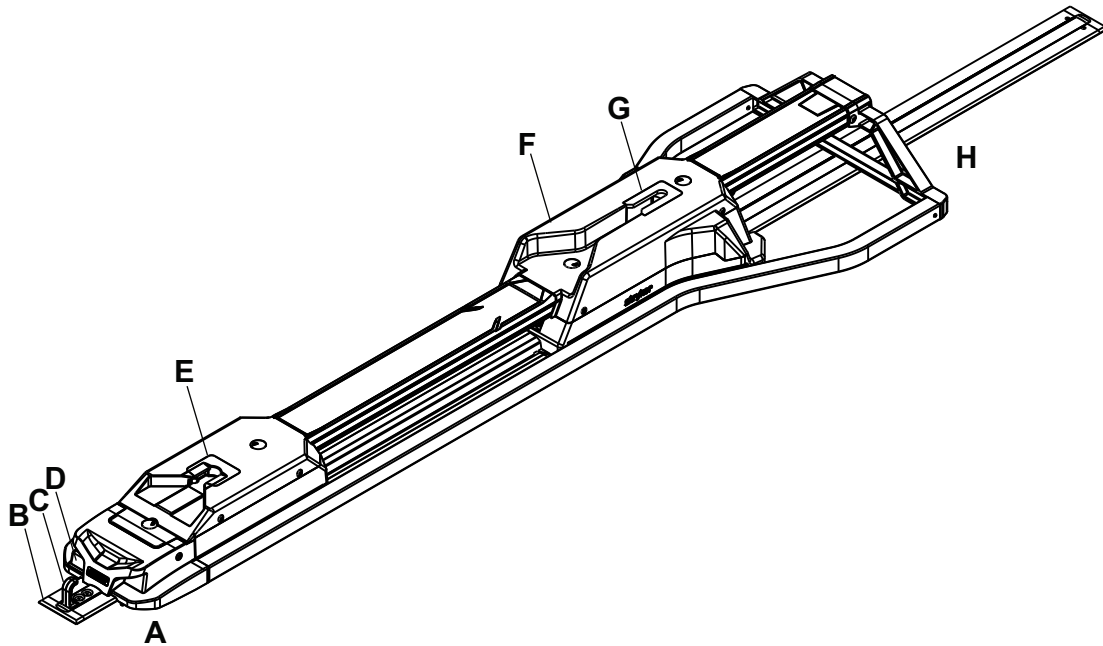

A	발쪽
B	바닥판
C	안전 후크
D	해제 버튼

E	발쪽 인터페이스
F	들것 패스너
G	머리쪽 인터페이스
H	머리쪽

연락처 정보

Stryker 고객센터서비스부 또는 기술지원부 연락처: 1-800-327-0770.

Stryker Medical
3800 E. Centre Avenue

Portage, MI 49002

미국

참고 - 사용자 및/또는 환자는 일체의 중대한 제품 관련 사례를 사용자 및/또는 환자 거주 지역의 유럽회원국 관할 당국과 제조업체 모두에 보고해야 합니다.

온라인에서 조작 또는 정비 매뉴얼을 보려면 <https://techweb.stryker.com/>을 방문하십시오.

Stryker 고객센터 서비스 또는 기술지원 부서에 전화할 때는 Stryker 제품의 일련번호(A)를 준비해 두십시오. 모든 서면 통신문에 일련번호를 기재하십시오.

일련번호 위치



그림 1 - 일련번호 위치

제조일

일련번호의 첫 네 자리가 제조 연도입니다.

설치

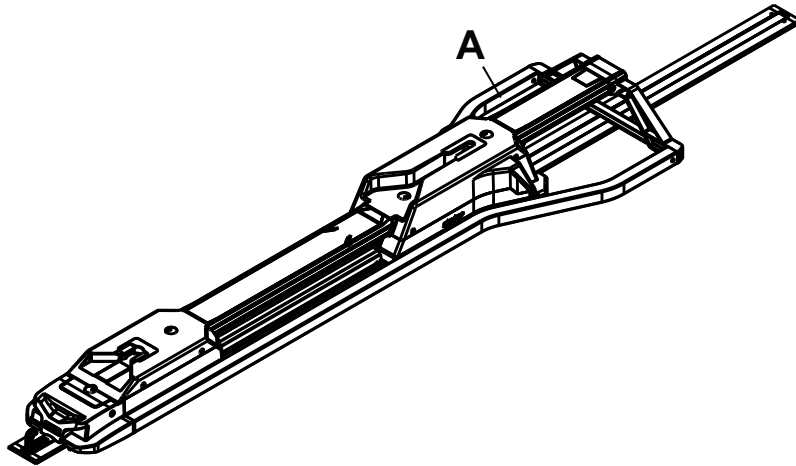
설치 시, 상자를 열고 모든 물품이 제대로 작동하는지 확인하십시오. 제품 사용을 시작하기 전에 제품이 올바르게 작동하는지 확인하십시오.

사용하기 전에 제품에서 모든 운송 및 포장재를 제거하십시오.

Performance-LOAD의 상태는 사용자의 책임입니다. 자격을 갖춘 서비스 요원에게 다음 목록과 작동 가이드 지침을 사용하여 **Performance-LOAD**의 기능을 점검하도록 시키십시오.

1. 설치 점검표가 완료되었는지 확인하십시오(**설치 점검표** (페이지22)).
2. 외부 설치자가 설치 점검표를 완료한 경우, 최종 사용자가 설치 점검표를 반복해야 합니다. 설치 점검표를 완료할 수 없는 경우에는 **Performance-LOAD**를 사용하지 마십시오.

들것 병용성

Stryker Model 6392 **Performance-LOAD** 시스템은 **Performance-LOAD** 병용 옵션이 있는 들것과 함께 사용할 수 있습니다.

경고

- **Performance-LOAD**는 **Performance-LOAD** 옵션을 사용하여 **Performance-PRO XT**, **Power-PRO XT** 및 **Power-PRO IT** 들것과 함께 사용할 수 있도록 설계되었습니다. 대량 사상자 옵션이 있으면 표준 앤틀러(antler, 사슴뿔과 같은 Y 자형)를 써서 **Performance-LOAD**를 대부분의 X-프레임 들것에 사용할 수 있지만, **Performance-LOAD** 옵션이 없는 모든 들것에는 레일 클램프 어셈블리와 앤틀러가 요구됩니다.
- Stryker Model 6392 **Performance-LOAD** 시스템에 사용되고 있는 들것이 **Performance-LOAD**와 함께 사용 가능한 들것인지 확인하는 것은 들것 작동자의 책임입니다. Stryker Model 6392 **Performance-LOAD** 시스템과 함께 사용할 수 없는 들것을 사용하면 부상을 입을 수 있습니다.

현재 이러한 규격을 충족하는 들것은 다음과 같습니다:

- **Performance-LOAD** 옵션(공장 설치) 또는 병용 키트(6086-700-007)가 있는 모델 6086 **Performance-PRO XT**
- **Performance-LOAD** 옵션(공장 설치) 또는 병용 키트(6506-700-002 또는 6506-700-014)가 있는 모델 6506 **Power-PRO XT**
- **Performance-LOAD** 옵션(공장 설치) 또는 병용 키트(6516-700-002)가 있는 모델 6516 **Power-PRO IT**
- **Performance-LOAD** 병용 키트(6500-700-065 또는 6500-700-066)가 있는 모델 6500 **Power-PRO XT**

설치

품질 시스템 규정

경고

- 들것 패스너 시스템을 항상 본 매뉴얼의 설명에 따라 설치하십시오. 부적절하게 설치하면 부상을 초래할 수 있습니다. 귀하의 구성이 최소한 미국 트럭장비 협회(National Truck Equipment Association)/구급차 제조업체 분할 표준 004 (Ambulance Manufacturers Division Standard 004), 들것 고정 시스템 정적 테스트(Litter Retention System Static Test (AMD-004))를 충족하는지 테스트하십시오.
 - 의료 전기 장비 사용 시에는 전자기 적합성(EMC)에 관하여 특별한 사전주의를 기울이십시오. 본 매뉴얼에 나와 있는 EMC 정보에 따라 들것 패스너를 설치하고 사용하십시오. 휴대용 및 모바일 RF 통신 장비는 들것 패스너의 기능에 영향을 줄 수 있습니다.
-

미국 식품의약국(FDA) 연방 규정(CFR) 타이틀 21은 들것 패스너 시스템과 같은 장치의 설치에 관한 지침을 제공합니다. 이러한 연방 규정을 준수하려면, 교육을 받은* 요원이 설치 점검표의 검사 기준에 따라 올바르게 설치하였는지 각 장치를 확인해야 합니다. 이 문서는 각 일련번호/설치당 최소 7년 동안 보관되어야 합니다.

* 설치 시설에서는 설치자가 자격을 갖추었음을 보여주는 자체 교육 기록을 유지해야 합니다.

21 CFR 820.170 설치

(a) 설치가 요구되는 장치의 각 제조업체는 적절한 설치 및 검사에 대한 지침을 만들고 유지해야 하며, 또한 해당되는 경우 테스트 절차를 만들고 유지해야 합니다. 지침 및 절차에는 장치가 설치된 후 의도된 대로 작동할 수 있도록 올바른 설치를 위한 지침이 포함되어야 합니다. 제조업체는 지침 및 절차를 장치와 함께 배포하거나 또는 장치를 설치하는 사람에게 제공해야 합니다.

(b) 장치를 설치하는 사람은 제조업체의 지침 및 절차에 따라 설치, 검사 및 필요한 테스트를 수행해야 하며, 올바른 설치를 입증하기 위해 검사 및 테스트 결과를 문서화해야 합니다.

바닥판 설치

들것 패스너 시스템을 설치하기 전에 차량 환자 콤팩트먼트에 Stryker 범용 바닥판을 설치하십시오. 자세한 설명은 Stryker 글로벌 바닥판 설치 매뉴얼 (6390-009-020)를 참조하십시오.

Performance-LOAD 어셈블리 키트 점검표

Performance-LOAD 시스템을 설치하는 데 필요한 모든 구성 요소가 있는지 확인하십시오.

Performance-LOAD 어셈블리 키트 구성 요소 (6392-001-014)

- | | |
|---------------------------|--|
| (2) 클리트(6392-001-400) | (4) 클리트 로케이터 와셔(6392-001-401) |
| (4) 접시머리 나사(0001-194-000) | (1) 중앙 덮개 어셈블리(6392-001-011) |
| | <ul style="list-style-type: none"> • (1) 육각렌치(0057-011-000) • (1) 바닥판 덮개(6392-001-403) • (1) 제거 공구 연장기 (6392-001-406) |



그림 2 – Performance-LOAD 어셈블리 키트 구성 요소

참고 - 육각렌치 및 제거 공구 연장기(그림 3)는 중앙 덮개 어셈블리 안에 보관해 둬으로써 Performance-LOAD를 신속히 제거하기(페이지23)하는 경우에 이러한 도구를 사용할 수 있도록 하십시오.

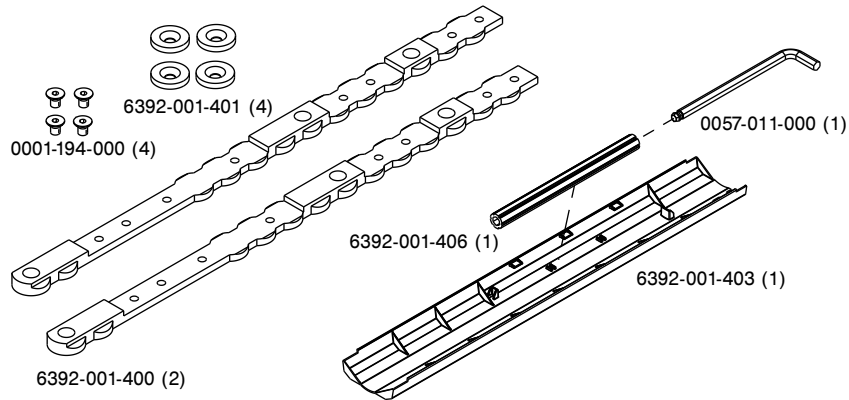

그림 3 – 육각렌치 및 제거 공구 연장기

Performance-LOAD를 설치할 위치 선택

클리트의 위치와 지향, 그리고 와셔의 위치를 결정하려면 다음 단계를 따르십시오:

1. 문턱에서 들것까지의 거리(A)를 선택하십시오(그림 4).
여기에 거리를 기록하십시오: _____
2. 아래 표를 사용하여, 문턱에서 들것까지의 거리(A)를 기반으로 섹션을 선택하십시오.
여기에 섹션을 기록하십시오. _____
3. 해당 섹션으로 가서 클리트를 설치합니다.

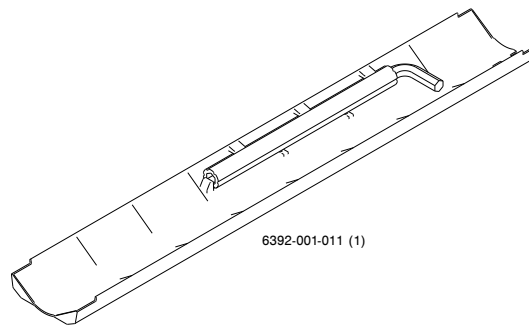

그림 4 - 문턱에서 들것까지의 거리(A)

문턱에서 들것까지의 거리(A)	섹션
5인치 (13 cm)	섹션 A (페이지12)
6인치 (15 cm)	섹션 B (페이지12)
7인치 (18 cm)	섹션 C (페이지12)
8인치 (20 cm)	섹션 D (페이지13)
9인치 (23 cm)	섹션 E (페이지13)
10인치 (25 cm)	섹션 F (페이지15)
11인치 (28 cm)	섹션 G (페이지15)
12인치 (30 cm)	섹션 H (페이지15)
13인치 (33 cm)	섹션 I (페이지16)
14인치 (36 cm)	섹션 J (페이지16)
15인치 (38 cm)	섹션 K (페이지16)
16인치 (41 cm)	섹션 L (페이지17)
17인치 (43 cm)	섹션 M (페이지17)
18인치 (46 cm)	섹션 N (페이지17)
19인치 (48 cm)	섹션 O (페이지18)
20인치 (51 cm)	섹션 P (페이지18)
21인치 (53 cm)	섹션 Q (페이지18)

△에 의해 표시된 곳에만 클리트를 삽입할 수 있습니다. 클리트의 목 부분을 사용하여 바닥판과 정렬하여, 클리트가 안착될 수 있도록 합니다. 두 클리트는 동일하며 평평한 면이 아래로 가도록 설치해야 합니다. 두 클리트의 치수는 바닥판 끝에 있는 캡으로부터 측정됩니다.

1. 첫 번째 클리트(A)를 넣고 발쪽으로 밀니다.
2. 두 번째 클리트(B)를 삽입합니다.

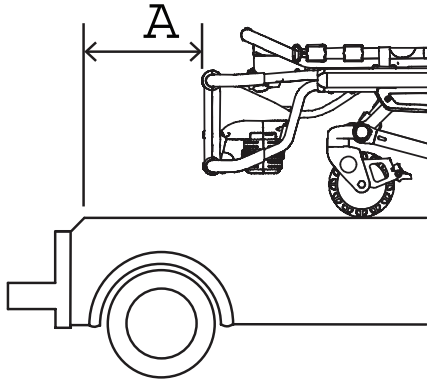
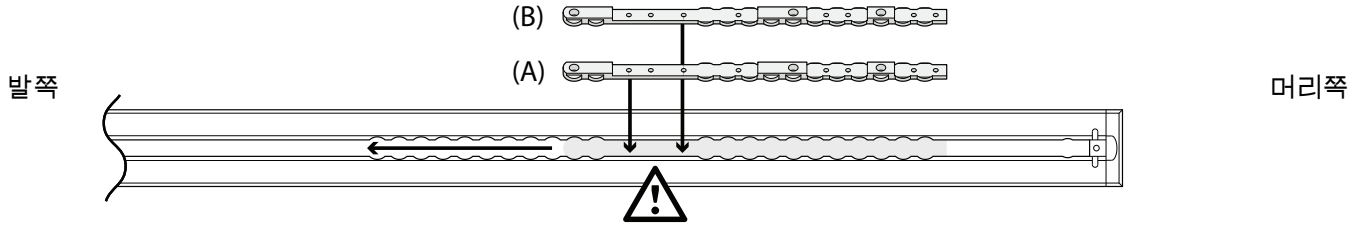

3. 아래에 있는 해당 섹션에 따라 클리트(6392-001-400) 및 클리트 로케이터 와셔(6392-001-401) 위치를 결정하십시오.
4. 5/32" 육각렌치를 사용하여, 4개의 접시머리 나사(0001-194-000)와 4개의 클리트 로케이터 와셔를 설치하여 클리트를 고정하십시오. 클리트 당 2개의 클리트 로케이터 와셔를 설치해야 합니다.
5. Performance-LOAD 설치 방법 (페이지19)로 가십시오.

섹션 A: 5인치 (13 cm) 문턱에서 들것까지의 거리

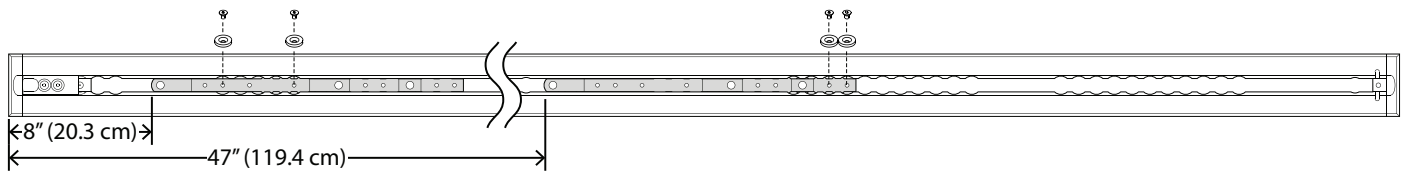

섹션 B: 6인치 (15 cm) 문턱에서 들것까지의 거리

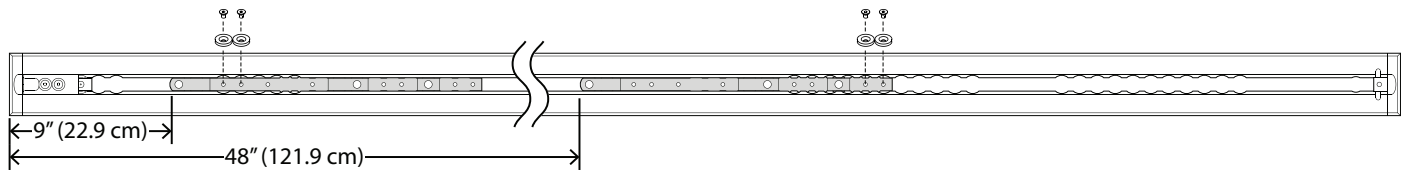

섹션 C: 7인치 (18 cm) 문턱에서 들것까지의 거리

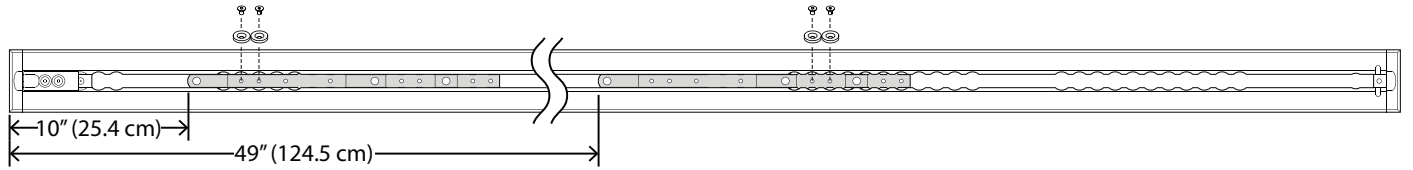

△에 의해 표시된 곳에만 클리트를 삽입할 수 있습니다. 클리트의 목 부분을 사용하여 바닥판과 정렬하여, 클리트가 안착될 수 있도록 합니다. 두 클리트는 동일하며 평평한 면이 아래로 가도록 설치해야 합니다. 두 클리트의 치수는 바닥판 끝에 있는 캡으로부터 측정됩니다.

1. 첫 번째 클리트(A)를 넣고 발쪽으로 밀니다.
2. 두 번째 클리트(B)를 삽입합니다.

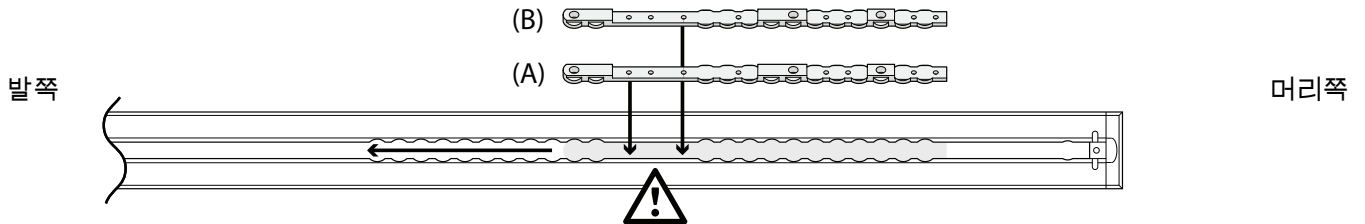

3. 아래에 있는 해당 섹션에 따라 클리트(6392-001-400) 및 클리트 로케이터 와셔(6392-001-401) 위치를 결정하십시오.
4. 5/32" 육각렌치를 사용하여, 4개의 접시머리 나사(0001-194-000)와 4개의 클리트 로케이터 와셔를 설치하여 클리트를 고정하십시오. 클리트 당 2개의 클리트 로케이터 와셔를 설치해야 합니다.
5. Performance-LOAD 설치 방법 (페이지19)로 가십시오.

섹션 D: 8인치 (20 cm) 문턱에서 들것까지의 거리

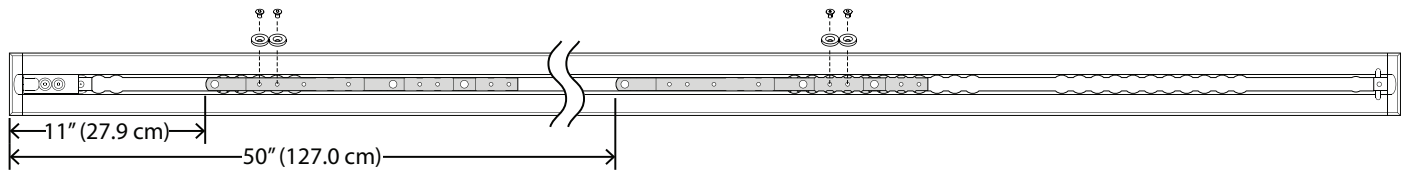

섹션 E: 9인치 (23 cm) 문턱에서 들것까지의 거리

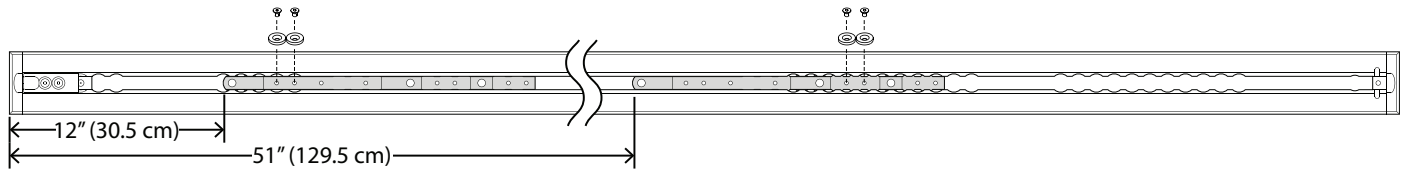

△에 의해 표시된 곳에만 클리트를 삽입할 수 있습니다. 클리트의 목 부분을 사용하여 바닥판과 정렬하여, 클리트가 안착될 수 있도록 합니다. 두 클리트는 동일하며 평평한 면이 아래로 가도록 설치해야 합니다. 두 클리트의 치수는 바닥판 끝에 있는 캡으로부터 측정됩니다.

1. 첫 번째 클리트(A)를 넣고 발쪽으로 밀니다.
2. 두 번째 클리트(B)를 삽입합니다.

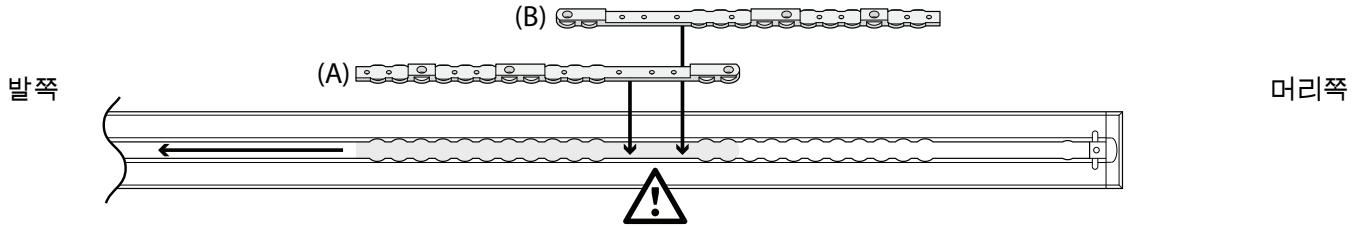

3. 아래에 있는 해당 섹션에 따라 클리트(6392-001-400) 및 클리트 로케이터 와셔(6392-001-401) 위치를 결정하십시오.
4. 5/32" 육각렌치를 사용하여, 4개의 접시머리 나사(0001-194-000)와 4개의 클리트 로케이터 와셔를 설치하여 클리트를 고정하십시오. 클리트 당 2개의 클리트 로케이터 와셔를 설치해야 합니다.
5. Performance-LOAD 설치 방법 (페이지19)로 가십시오.

섹션 F: 10인치 (25 cm) 문턱에서 들것까지의 거리

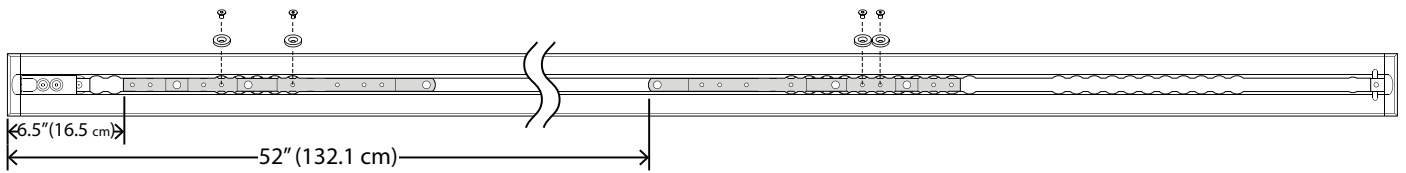

섹션 G: 11인치 (28 cm) 문턱에서 들것까지의 거리

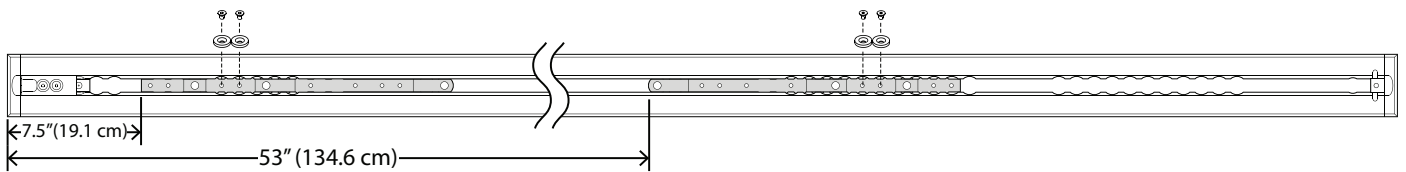

섹션 H: 12인치 (30 cm) 문턱에서 들것까지의 거리

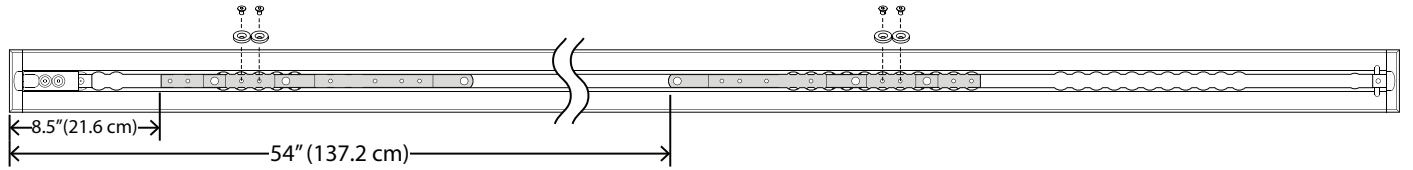

△에 의해 표시된 곳에만 클리트를 삽입할 수 있습니다. 클리트의 목 부분을 사용하여 바닥판과 정렬하여, 클리트가 안착될 수 있도록 합니다. 두 클리트는 동일하며 평평한 면이 아래로 가도록 설치해야 합니다. 두 클리트의 치수는 바닥판 끝에 있는 캡으로부터 측정됩니다.

1. 첫 번째 클리트(A)를 넣고 발쪽으로 밀습니다.
2. 두 번째 클리트(B)를 삽입합니다.

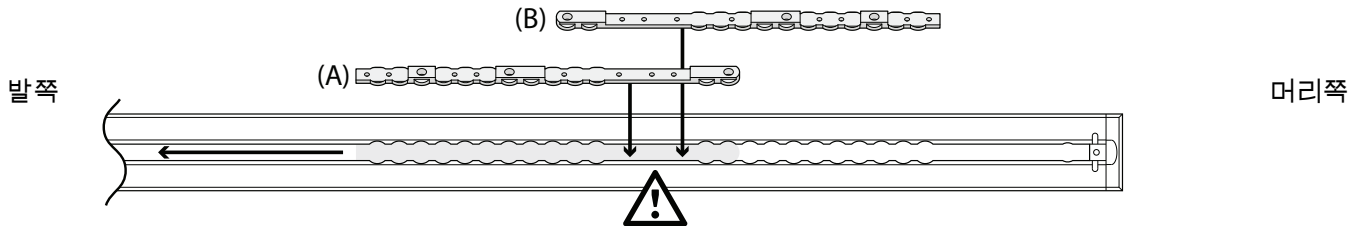

3. 아래에 있는 해당 섹션에 따라 클리트(6392-001-400) 및 클리트 로케이터 와셔(6392-001-401) 위치를 결정하십시오.
4. 5/32" 육각렌치를 사용하여, 4개의 접시머리 나사(0001-194-000)와 4개의 클리트 로케이터 와셔를 설치하여 클리트를 고정하십시오. 클리트 당 2개의 클리트 로케이터 와셔를 설치해야 합니다.
5. Performance-LOAD 설치 방법 (페이지19)로 가십시오.

섹션 I: 13인치 (33 cm) 문턱에서 들것까지의 거리

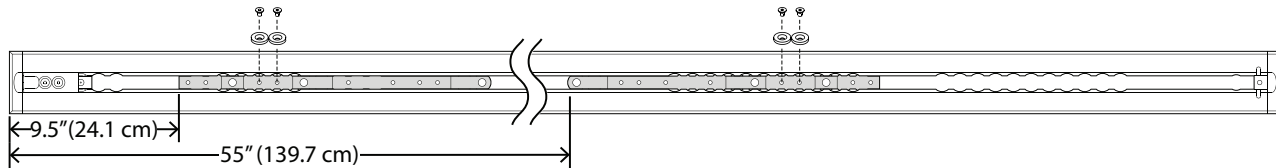

섹션 J: 14인치 (36 cm) 문턱에서 들것까지의 거리

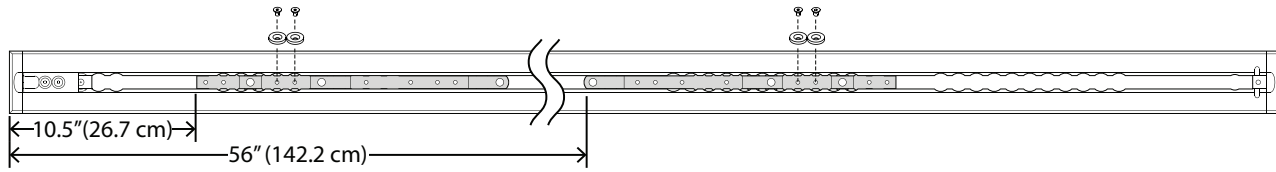

섹션 K: 15인치 (38 cm) 문턱에서 들것까지의 거리

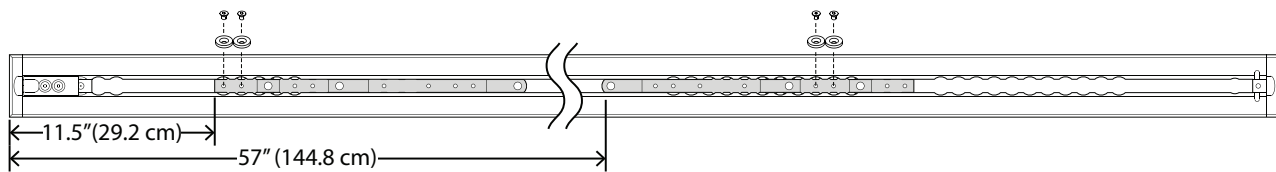

⚠에 의해 표시된 곳에만 클리트를 삽입할 수 있습니다. 클리트의 목 부분을 사용하여 바닥판과 정렬하여, 클리트가 안착될 수 있도록 합니다. 두 클리트는 동일하며 평평한 면이 아래로 가도록 설치해야 합니다. 두 클리트의 치수는 바닥판 끝에 있는 캡으로부터 측정됩니다.

1. 첫 번째 클리트(A)를 넣고 발쪽으로 밀니다.
2. 두 번째 클리트(B)를 삽입합니다.

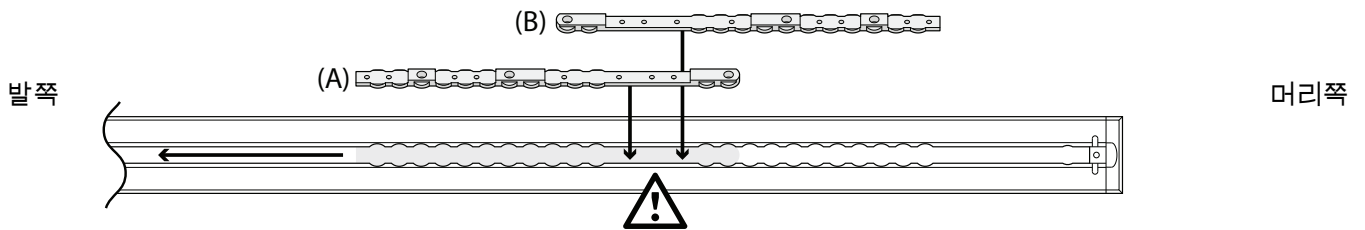

3. 아래에 있는 해당 섹션에 따라 클리트(6392-001-400) 및 클리트 로케이터 와셔(6392-001-401) 위치를 결정하십시오.
4. 5/32" 육각렌치를 사용하여, 4개의 접시머리 나사(0001-194-000)와 4개의 클리트 로케이터 와셔를 설치하여 클리트를 고정하십시오. 클리트 당 2개의 클리트 로케이터 와셔를 설치해야 합니다.
5. *Performance-LOAD* 설치 방법(페이지19)로 가십시오.

섹션 L: 16인치 (41 cm) 문턱에서 들것까지의 거리

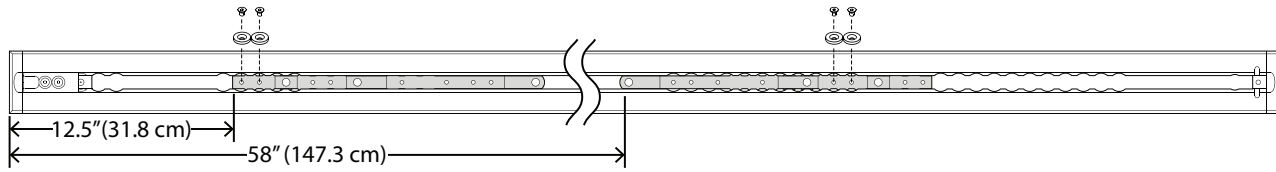

섹션 M: 17인치 (43 cm) 문턱에서 들것까지의 거리

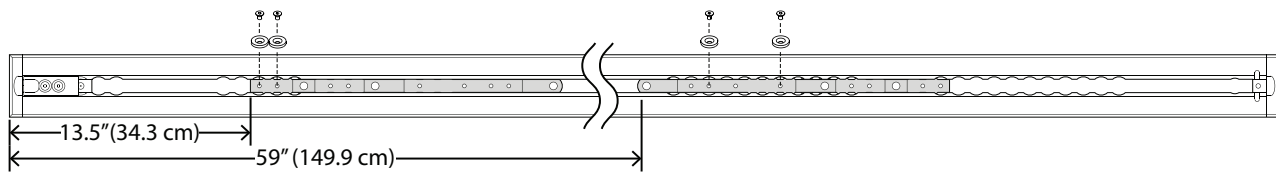

섹션 N: 18인치 (46 cm) 문턱에서 들것까지의 거리

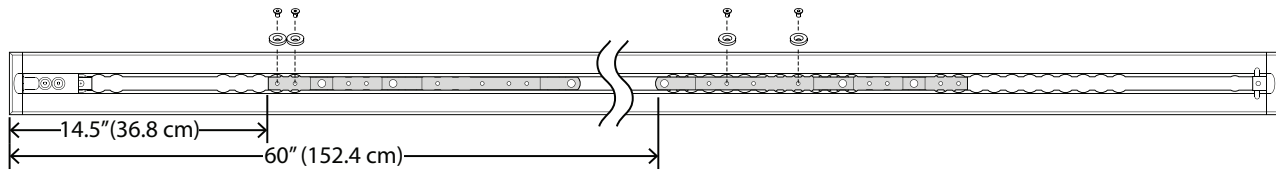

⚠에 의해 표시된 곳에만 클리트를 삽입할 수 있습니다. 클리트의 목 부분을 사용하여 바닥판과 정렬하여, 클리트가 안착될 수 있도록 합니다. 두 클리트는 동일하며 평평한 면이 아래로 가도록 설치해야 합니다. 두 클리트의 치수는 바닥판 끝에 있는 캡으로부터 측정됩니다.

1. 첫 번째 클리트(A)를 넣고 발쪽으로 밀니다.
2. 두 번째 클리트(B)를 삽입합니다.

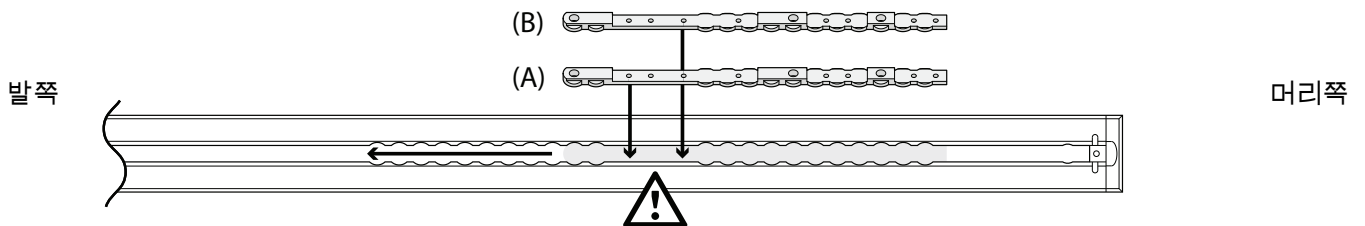

3. 아래에 있는 해당 섹션에 따라 클리트(6392-001-400) 및 클리트 로케이터 와셔(6392-001-401) 위치를 결정하십시오.

4. 5/32" 육각렌치를 사용하여, 4개의 접시머리 나사(0001-194-000)와 4개의 클리트 로케이터 와셔를 설치하여 클리트를 고정하십시오. 클리트 당 2개의 클리트 로케이터 와셔를 설치해야 합니다.

5. Performance-LOAD 설치 방법(페이지19)로 가십시오.

섹션 O: 19인치 (48 cm) 문턱에서 들것까지의 거리

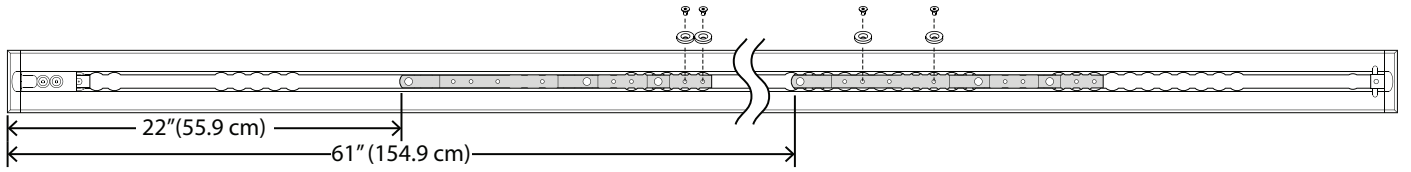

섹션 P: 20인치 (51 cm) 문턱에서 들것까지의 거리

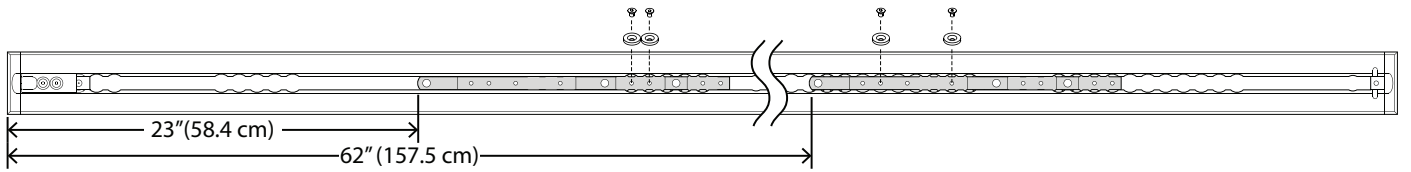

섹션 Q: 21인치 (53 cm) 문턱에서 들것까지의 거리

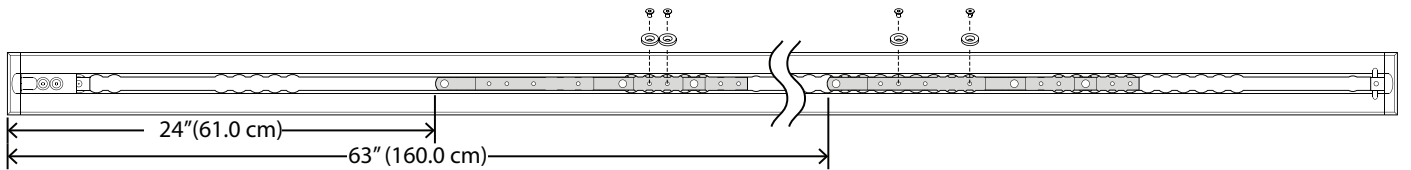

Performance-LOAD 설치 방법

요구되는 도구:

쇠톱

일자 드라이버

3/8인치 드라이브 토크 렌치(ft-lb)> 60 ft-lb

고무 망치

3/8인치 육각렌치(최소한 5-3/8인치(13.7cm))

실리콘 실란트

절차:

1. 바닥판 어셈블리 위에 Performance-LOAD를 조심스럽게 놓습니다. 그림 5의 그림과 같이 머리쪽에 있는 두 개의 볼트를 클리트의 두 구멍에 맞춥니다.



그림 5 - Performance-LOAD 정렬

2. 바닥판 캡을 설치하지 않으려는 경우에는 단계 6으로 건너뛰십시오.
3. 바닥판 캡을 설치하려면, 바닥판 어셈블리 키트(6390-009-020) 내에 포함된 바닥판 캡을 맞춤 설치할 수 있도록 바닥판 머리쪽과 발쪽에 노출되어 있는 포켓을 측정하십시오. *바닥판 설치*(페이지10)을/를 참조하십시오.

참고 - 발쪽의 바닥판 캡에 Performance-LOAD와 겹치도록 추가로 1인치(2.5 cm)를 더하도록 권장합니다.

4. 쇠틀을 사용하여 양쪽의 측정된 길이에 맞게 바닥판 캡 두 조각을 자릅니다. 바닥판 캡은 클리트 위에는 맞지 않습니다. 클리트를 덮기 위해서는, 클리트에 방해가 될 수 있는 곳의 수직 탭들을 자르거나 제거하십시오(그림 6).

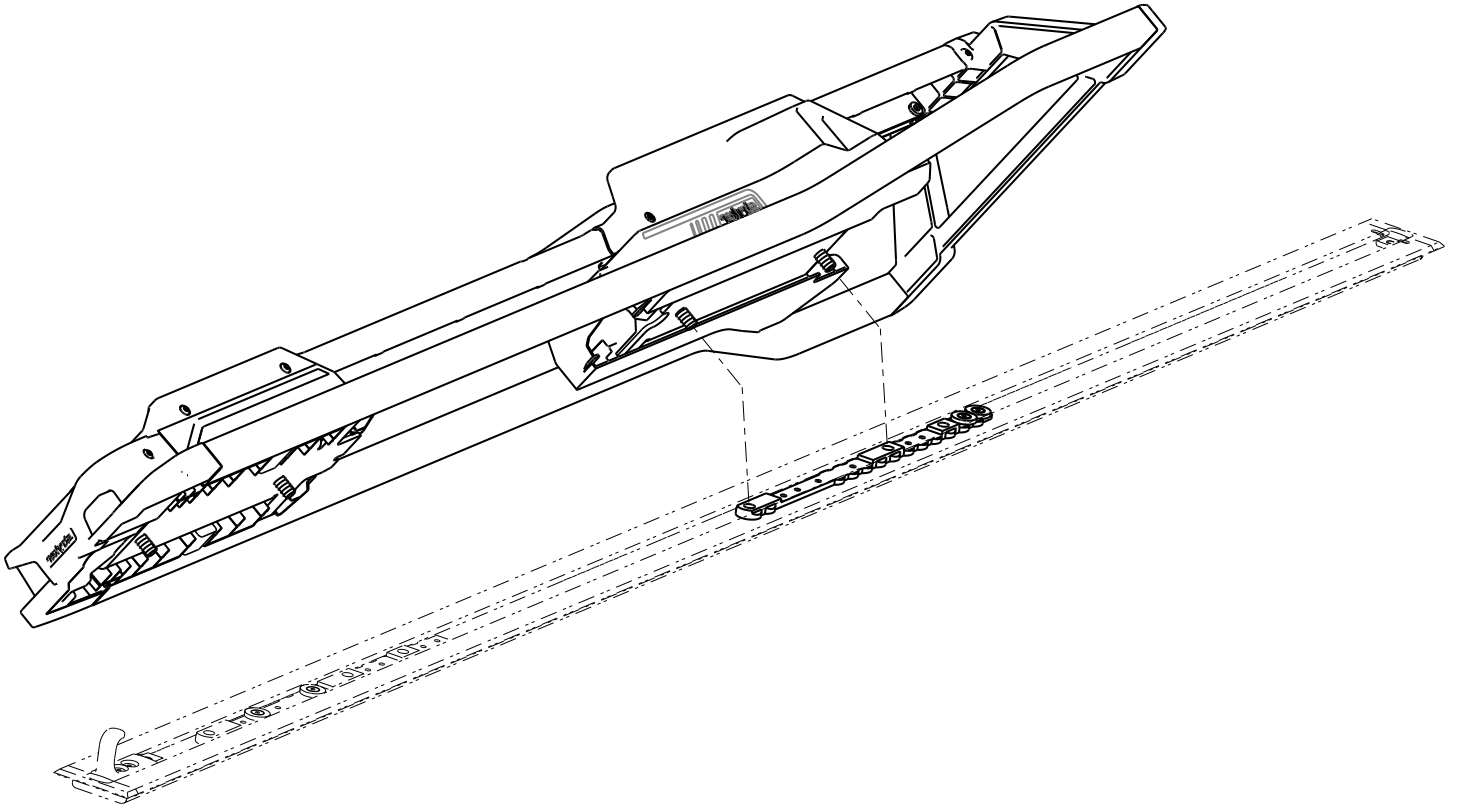

그림 6 - 자른 바닥판 캡

5. 고무 망치를 사용하여 각 바닥판 캡을 바닥판에 눌러 끼웁니다(후크 쪽을 먼저).

참고 - 바닥판 캡을 빼어 내려면, 덮개의 가장자리가 높은 쪽 면에 일자 드라이버를 사용하여 빼냅니다.

6. 해당 시스템에 유도성 충전 기능이 없는 경우 단계 12로 건너 뛰십시오.
7. 시스템에 유도성 충전 기능이 장착된 경우 단계 8-11을 수행하십시오.
8. 여분의 전선을 바닥판 포켓에 놓으십시오. 클리트의 장착 구멍에 4개의 구멍을 맞춥니다.

주의 - 항상 바닥판 포켓 안에 와이어를 놓아서, 패스너 어셈블리를 설치할 때 패스너 어셈블리가 와이어를 누르는 일이 없도록 하십시오.

9. 패스너 어셈블리의 빨간색 및 검은색 와이어를 앵커-차량 케이블(6390-001-135)에 연결하십시오. 패스너 어셈블리의 빨간색 와이어를 앵커-차량 케이블의 빨간색 와이어에 연결하십시오. 패스너 어셈블리의 검은색 와이어를 앵커-차량 케이블의 검은색 와이어에 연결하십시오. 전원 고무 그로밋을 통해 여분의 전선을 넣으십시오.

참고 - 이미 앵커-차량 케이블이 없이 바닥판이 설치되어 있는 경우, 로케이터 위치 A로부터 머리쪽 방향으로 3인치 또는 7인치를 재십시오(그림 7). 채널의 중간에 위치 표시를 하십시오. 이는 전원이 들어오는 인렛 위치가 될 것입니다. 전원 연결 방법에 대한 지침은 '바닥판(6390-009-020) 설치 방법'을 참조하십시오.



그림 7 - 바닥판 로케이터 위치 - 발쪽

참고 - 안전 후크(B) 및 추가 장착 구멍 위치(C)는 참조용으로만 표시되어 있습니다(그림 7). 이는 Performance-LOAD 설치에 사용되지 않습니다.

10. 바닥판 포켓에 커넥터를 넣습니다.
11. 전원 고무 그로밋에 실리콘 실란트를 발라 전원 패스 스루를 완전히 밀봉합니다.

경고 - 배기 가스가 차량 환자 콤파트먼트로 들어 가지 않도록 항상 차량 외부의 모든 틈을 막으십시오.

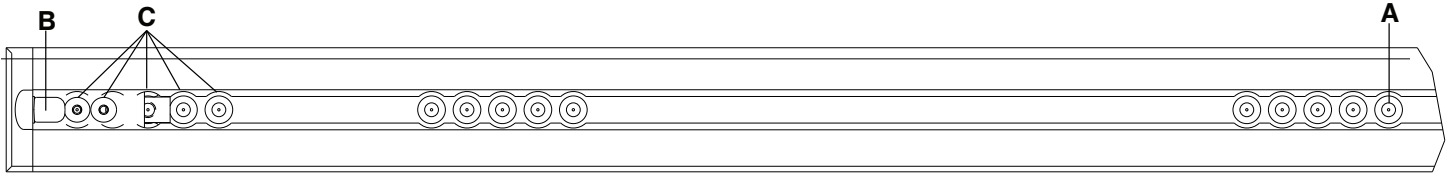
12. 스피ن 캡(A)을 반 바퀴 돌려 캡 아래에 부착된 바닥판 볼트에 접근합니다(그림 8).

참고 - 4개의 볼트를 모두 정렬하여 시작할 때까지는 바닥판 볼트를 완전히 조이지 마십시오.



그림 8 - 패스너 부착

13. 3/8" 육각렌치를 사용하여, 머리쪽에서 가장 가까이 부착된 바닥판 볼트를 장착하십시오.
14. 3/8" 육각렌치를 사용하여, 나머지 3개의 부착된 바닥판 볼트(A)를 두 개의 클리트에 장착하십시오(그림 8).
15. 토크 렌치로 각 바닥판 볼트를 60 ± 10 ft-lb로 조입니다.

경고 - 바닥판 볼트 4개를 모두 조일 때 항상 권장된 토크를 사용하여 조이십시오.

16. 스피ن 캡을 닫습니다.
17. 중앙 덮개 어셈블리(6392-001-011)(B)의 노치되지 않은 면을 머리쪽 하우징의 개구부에 삽입하십시오(그림 8).
18. 중앙 덮개 어셈블리를 바닥판 안에 맞춰 넣으십시오.
19. 발쪽 하우징의 개구부에 중앙 덮개 어셈블리를 밀어 넣으십시오.
20. 기동 부분이 노치를 통과할 때까지 중앙 덮개 어셈블리를 발쪽으로 계속 밀어 넣으십시오.
21. 설치 점검표 (페이지 22)을(를) 완료합니다.

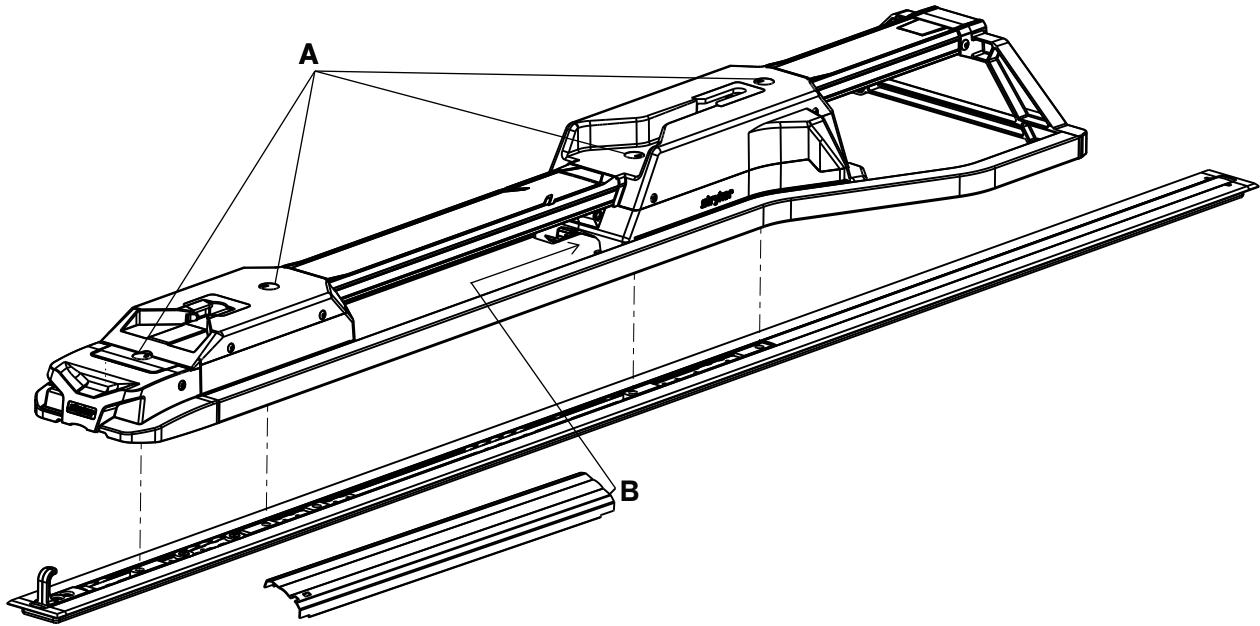
설치 점검표

Performance-LOAD 병용 **Power-PRO** 들것(모델 6500, 6506, 6516) 또는 **Performance-PRO** 들것(모델 6086)은 이 점검표를 따르십시오.

- _____ 설치 후, 사용되지 않은 구성 요소가 없는지 확인하십시오. 본 **Performance-LOAD** 시스템은 추가 구성 요소가 제공되지 않습니다. 설치 후, 사용되지 않은 구성 요소가 있는 경우 Stryker 서비스팀에 전화하십시오.
- _____ 토크 렌치를 사용하여, 부착된 4개의 바닥판 볼트(A)가 모두 60+/-10 ft-lb로 조여졌는지 재차 확인하십시오(그림 8).
- _____ 튀어 나오거나 빠진 패스너가 없이 모든 볼트와 나사가 제대로 조여졌는지 육안으로 확인하십시오.
- _____ 장착되어 있는 경우, 차량 범퍼를 상승 위치으로 올립니다.
- _____ **Performance-LOAD** 병용 가능 들것을 **Performance-LOAD**에 장착하십시오.
- _____ 머리쪽 핀이 머리쪽 인터페이스로 잘 미끄러져 들어가는지 확인하십시오. 그렇지 않은 경우, Stryker 서비스팀에 전화하십시오.
- _____ 들것의 발쪽을 단단히 안팎 및 좌우로 당겨 들것이 **Performance-LOAD**에 잠겨 있는지 확인하십시오.
- _____ **Performance-LOAD**의 발쪽에 있는 해제 버튼을 눌러 머리쪽으로 밀어 패스너의 잠금을 해제하십시오. 차량 환자 콤파트먼트에서 들것을 당겨 빼냅니다. 들것이 해제되어 있음을 확인하십시오.
- _____ II 형 구급차의 경우 들것 중앙선이 차량 벽에서 17-1/2 인치 이하인 경우, 옵션인 휠 가이드 어셈블리(6390-027-000)가 설치되어 있는지 확인하십시오. 휠 가이드가 요구되지 않는 경우 N/A(해당 없음) 표시를 하십시오.
- _____ 유도성 충전 기능이 장착 된 경우, 고갈된 들것 배터리를 **Performance-LOAD** 병용 가능 **Power-PRO** 들것에 장착한 후에 들것을 **Performance-LOAD**에 장착하십시오. 충전 중임을 표시하는 들것 배터리 LED 표시등이 녹색으로 깜박이는지 확인하십시오.

제품 일련번호:			
설치자:		일자:	
검사자:		일자:	

참고 - 이 기록본을 최소한 7년간 보관하십시오.

작동

작동 지침

경고

- 사용하기 전에 항상 **Performance-LOAD**의 기능을 확인하십시오. 이를 준수하지 않으면 환자 또는 작동자의 부상을 초래할 수 있습니다.
 - **Performance-LOAD**에 걸려 넘어지지 않도록 차량 환자 콤팩트먼트 안에서 걸어 다닐 때 항상 주의하십시오.
 - 약천후(예: 비, 얼음, 눈) 시에 **Performance-LOAD**를 작동할 때는 항상 주의를 기울이십시오.
 - 모든 사람들이 기구에서 거리를 두고 떨어져 있을 때만 들것이나 **Performance-LOAD**를 작동하십시오. 전동 들것이나 **Performance-LOAD**의 메커니즘에 말려 들어가면 심각한 부상을 입을 수 있습니다.
 - 제품의 작동이 완전히 이해될 때까지 항상 **Performance-LOAD**에다 들것을 싣고 내리는 연습을 하십시오. 잘못 사용하면 부상을 입을 수 있습니다.
 - 훈련을 받지 않은 요원이 **Performance-LOAD**의 작동에 조력하지 않도록 하십시오. 훈련받지 않은 기사/요원은 환자 또는 자신에게 상해를 야기할 수 있습니다.
 - 들것을 다룰 때는 항상 양손을 사용하십시오. **Performance-LOAD**는 보조 장치일 뿐입니다. 이송하는 무게를 분배하고 들어 올리는 방법을 결정하기 위해 각 상황을 평가하십시오.
 - 181kg(400lb)을 초과하는 무게를 다룰 때, 적재하거나 내리는 데 필요한 힘을 처리할 수 있는 충분한 수의 작동자들을 항상 사용하십시오. 안전성을 높이기 위해, 작동자들은 평평한 표면에서 싣거나 내려야 합니다. 36인치(91cm)의 차량 데크 높이에서는 수동으로 내려야 할 수도 있습니다.
 - 항상 지나친 주차 각도를 피하십시오.
-
- 각 시프트를 시작하기 전에 **Performance-LOAD**가 올바르게 기능하는지 확인하십시오.
 - 가능한 경우 차량이 평평한 표면에 있는 상태에서 **Performance-LOAD**를 작동하십시오.
 - 환자가 탄 들것을 차량 환자 콤팩트먼트에서 내릴 수 없는 경우, 백보드를 사용하여 환자를 내리십시오.

Performance-LOAD를 신속히 제거하기

필요한 경우, 제공된 도구를 사용하여 차량 환자 콤팩트먼트에서 **Performance-LOAD**를 신속하게 제거할 수 있습니다.

Performance-LOAD를 신속히 제거하려면 다음을 수행하십시오:

1. 머리쪽 하우징에서 중앙 덮개 어셈블리(6390-001-011)를 제거하십시오.
2. 중앙 덮개 어셈블리에서 육각렌치 및 제거 공구 연장기를 제거하십시오(그림 9).



그림 9 – 육각렌치 및 제거 공구 연장기

3. 스프린 캡을 반 바퀴 돌려 캡 아래에 있는 부착된 바닥판 볼트에 접근합니다
4. 육각렌치(0057-011-000)의 더 작은 쪽을 제거 공구 연장기(6392-001-406)에 끼워 4개의 볼트를 풉니다.

참고 - 4개의 바닥판 볼트는 **Performance-LOAD** 내에 자체 포함되어 있으므로 탈거할 수 없습니다.

5. 바닥판 어셈블리에서 패스너 어셈블리를 조심스럽게 제거하십시오.
6. 유도성 충전 장치가 장착 된 경우에는, 빨간색 와이어를 빨간색 와이어에서 분리하고 검정색 와이어를 검정색 와이어에서 분리하여 앵커-차량 케이블로부터 패스너 어셈블리를 분리하십시오.

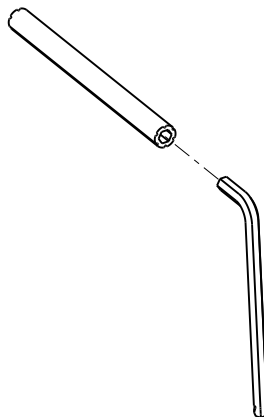
설치를 하려면, *Performance-LOAD 설치 방법* (페이지19)을/를 참조하십시오.

Checking the battery power level

Use the cot battery LED indicator to check the **SMRT Pak** power level. A charged **SMRT Pak**, in working condition, provides up to 25 calls with a 250 pound patient (actual results may vary). The 24 VDC **Power-PRO** system and the **SMRT Pak** is rated for 2.4 amp-hours of electric energy.

경고 - Do not remove the battery when the cot is active.

주의 - Always charge the battery before you place the product into service. An uncharged or depleted battery may cause poor product performance.

To check the battery power level, press the retract (-) button on the cot control switch to activate the cot battery LED indicator. The cot battery LED indicator is located at the foot end control enclosure (shown as a battery symbol).

- The LED is solid green when the battery has a full charge or has an adequate battery power charge.

참고 - For best results, use the **SMRT Pak** until the cot battery LED indicator changes from solid green to flashing amber.

- The LED flashes amber when you need to charge or replace the battery

참고 - The cot battery LED indicator does not have to flash amber before you remove and replace the **SMRT Pak**, however, this is considered to be a best practice. You can remove and recharge the **SMRT Pak** at any time.

- The LED is a solid amber to indicate a battery error.

참고

- Only use Stryker approved batteries.
- If equipped, the powered cot fastener automatically charges the **SMRT Pak** battery. Automatic charging occurs when you lock the cot into the powered cot fastener (no cable or connectors required). The cot battery LED indicator flashes green for a moment to signify that it is charging.
- Automatic charging will only occur with **SMRT Pak** batteries.

대규모 사상자 사건 시 업그레이드되지 않은 X-프레임 들것 사용하기

Performance-LOAD에 대량 사상자 옵션 및 수동 Stryker 들것 패스너가 장착되어 있는 경우, 대량 사상자 사건 발생 시 대부분의 X-프레임 들것을 포함하여 병용되지 않는 일부 들것을 사용할 수 있습니다.

심고 내리는 작업은 들것의 수작업 심고 내리기 지침과 동일합니다.

병용 가능 들것을 Performance-LOAD에서 내리기

경고

- 들것에 환자가 있을 때는 항상 최소한 두 명의 훈련된 작동자가 들것을 싣거나 내려야 합니다.
 - 차량 환자 콤팩트먼트에서 들것을 내릴 때는 항상 들것과 환자의 전체 무게를 지탱할 수 있도록 준비되어 있어야 합니다.
 - 들것 이송 바퀴 또는 로드 바퀴에 걸릴 수 있는 시트, 안전 장치 또는 이물질이 있는지 항상 확인하십시오.
 - 들것 베이스가 **Performance-LOAD**에 잠겨져 있는 동안에는 들것 베이스를 확장하지 마십시오.
-

1. **Performance-LOAD** 시스템의 발쪽에 있는 해제 버튼을 누른 상태에서 들것을 차량 환자 콤팩트먼트의 머리쪽으로 밀어 래치의 하중을 줄입니다.

2. 발쪽의 들것 프레임을 잡고 당겨서 차량 환자 콤파트먼트에서 들것을 빼냅니다.

Performance-LOAD에 모델 6500, 모델 6506 및 모델 6516을 사용하는 경우:

- 작동자 1: 발쪽의 들것 프레임을 잡습니다. 들것의 무게를 지탱하는 상태에서, 안전 후크가 체결될 때까지 차량 환자 콤파트먼트에서 들것을 유도하여 빼냅니다. 들것 바퀴가 지면에 닿을 때까지 들것을 확장하도록 들것 제어 스위치의 확/장(+) 버튼을 길게 누릅니다.
- 작동자 2: 바깥쪽 레일을 잡고 들것을 안정화시킵니다. 베이스가 완전히 확장되면 안전 후크를 풉니다.

Performance-LOAD에 모델 6086을 사용하는 경우:

- 작동자 1: 들것 프레임을 잡습니다. 들것의 무게를 지탱하는 상태에서, 안전 후크가 체결될 때까지 차량 환자 콤파트먼트에서 들것을 유도하여 빼냅니다.
- 작동자 2: 베이스 프레임 상의 지시된 위치를 잡아 약간 들어 올리고 베이스 프레임을 완전히 확장된 위치로 내리는데, 이때 작동자 1은 들것 수동 해제 버튼을 꼭 잡고 길게 누릅니다. 들것 바퀴가 지면에 닿아 있는지 확인하십시오.
- 작동자 1 (발쪽): 들것 수동 해제 버튼을 해제하여 언더캐리지를 확장 위치에 잠그십시오.
- 작동자 2: 베이스가 완전히 확장되면 안전 후크를 풉니다.

병용 가능한 들것을 Performance-LOAD에 실기

경고

- 들것에 환자가 있을 때는 항상 최소한 두 명의 훈련된 작동자가 들것을 실거나 내려야 합니다.
- 병용 가능 들것을 차량 환자 콤파트먼트에 싣고 난 뒤에 차량 환자 항상 콤파트먼트로 탑승할 사람들이 들어가도록 하십시오.
- 들것 이송 바퀴 또는 로드 바퀴에 걸릴 수 있는 시트, 안전 장치 또는 이물질이 있는지 항상 확인하십시오.

주의 - 들것 베이스를 완전히 접을 때까지는 들것을 차량 환자 콤파트먼트로 밀어 넣지 마십시오.

1. 장착되어 있는 경우, 차량 범퍼를 상승 위치로 올립니다.
2. 들것을 전동 들것 패스너에 적재하기 전에, 들것의 접이식 헤드 섹션을 완전히 확장하여 잠그십시오.
3. 실는 위치(들것의 적재용 바퀴가 차량 환자 콤파트먼트 바닥 높이와 만나는 임의의 위치)에 들것을 두십시오.
4. 들것을 열려있는 차량 환자 콤파트먼트로 밀니다.
5. 들것의 적재용 바퀴가 차량 환자 콤파트먼트 바닥에 놓이고 안전바가 차량 안전 후크를 통과할 때까지 들것을 앞쪽으로 밀니다.

참고 - 베이스를 들어 올리기 위한 최대 간극을 확보할 수 있도록, 들것 안전바가 차량 안전 후크에 연결될 때까지 들것을 당깁니다.

Performance-LOAD에 모델 6500, 모델 6506 및 모델 6516을 사용하는 경우:

- 발쪽의 들것 프레임을 잡습니다.
- 발쪽의 들것 프레임을 들고 들것 제어 스위치에 있는 접기(-) 버튼을 누르면서 들것 언더캐리지를 완전히 접습니다.

참고 - 들것 언더캐리지는 3초 이내에 접어집니다.

Performance-LOAD에 모델 6086을 사용하는 경우:

- 작동자 1 (발쪽): 발쪽의 들것 프레임을 잡습니다. 들것 수동 해제 버튼을 꼭 짍니다.
 - 작동자 2 (옆): 바깥쪽 레일을 잡고 들것을 안정화시킵니다. 그런 다음, 베이스 프레임을 잡습니다. 발쪽 작동자가 들것을 들어 올리고 들것 수동 해제 버튼을 꼭 친 후, 한 손으로 언더캐리지를 접어 제자리에 고정합니다.
 - 작동자 1 (발쪽): 들것 수동 해제 버튼을 해제하면 언더캐리지가 접은 위치에 고정됩니다.
6. 들것이 들것 패스너에 잠길 때까지 들것을 차량 환자 컴파트먼트에 밀어 넣습니다.
 7. 들것의 발쪽에서 안팎과 좌우로 단단히 당겨 보아 들것이 들것 패스너에 잠겼는지 확인하십시오.

세척

경고 - 고압 세척 중에는 항상 적절한 개인 보호 장비를 사용하여 전염체 흡입을 방지하십시오. 고압 세척 장비로 인해 오염 물질이 퍼질 수 있습니다.

주의 - 제품을 사용하는 동안에는 세척, 소독, 서비스 또는 정비를 실시하지 마십시오.

이 제품은 고압 세척할 수 있습니다. 제품은 지속적인 세척으로 인해 산화 또는 변색의 징후를 보일 수 있습니다. 절차를 올바르게 준수하는 한 고압 세척으로 인해 제품의 성능이 저하되지는 않습니다.

- 세척액 제조업체의 희석 권장 사항을 정확히 준수합니다.
- 권장된 세제를 사용하여 파워 세척하십시오. 호스로 제품을 씻어 내리고 수건으로 가이드를 닦으십시오.
- 손으로 잡는 완드를 사용하여 레일과 인터페이스 판을 동력 세척하거나, 깨끗한 천과 권장된 세제로 제품을 닦으십시오.

참고 - Performance-LOAD 시스템으로 들어가는 물은 배출 튜브를 통해 차량 밑면으로 배출됩니다.

소독

주의

• 제품을 사용하는 동안에는 세척, 소독, 서비스 또는 정비를 실시하지 마십시오.

일반적으로, 제조업체가 권장하는 농도로 사용할 경우 페놀 또는 4차(Virex® TB는 제외) 타입의 소독제를 사용할 수 있습니다. 얼룩이 발생할 수 있으므로 아이오도퍼 유형 소독제 사용은 권장되지 않습니다.

본 제품의 표면에 권장되는 소독제는 다음의 소독제를 포함합니다:

- 4차(활성 성분 - 염화암모늄), 글리콜에테르 3% 미만 함유
- 페놀(활성 성분 - o-페닐페놀)
- 염소계 표백제 용액(최대 UK 소독 10,000 ppm의 가용 염소를 사용함(물 4000 mL당 5.25%의 차아염소산나트륨용액 941 mL))
- 알코올(활성 성분 - 70% 이소 프로필 알코올)

매 사용 전에 소독제로 제품을 세척하려면:

1. 제조업체의 희석 권장 사항을 정확히 준수하십시오.
2. 분무 또는 미리 적신 종이수건으로 권장 소독 용액을 도포합니다.
3. 권장 소독제로 제품의 모든 표면을 손으로 세척합니다.
4. 노출된 모든 표면을 소독하십시오. 접촉이 많은 부분에 주의를 기울입니다.
5. 적절한 접촉 시간 및 행굼 요건에 대한 소독 용액 제조사의 지침을 준수합니다.
6. 제품을 다시 사용하기 전에 제품을 완전히 건조시킵니다.

과포화되지 않도록 하십시오. 제품을 젖은 상태로 두지 않도록 하십시오.

적절한 접촉 시간 및 행굼 요건에 대한 제조사의 희석 지침을 준수하십시오. 적절한 소독을 위한 화학 제조업체의 지침을 따르십시오.

참고 - 소독 후 각 제품을 항상 깨끗한 물로 닦고 건조시키십시오. 일부 소독제는 부식성이 있기 때문에 본 제품에 손상을 초래할 수 있습니다. 제품을 행구고 건조시키지 않으면 부식성 잔류물이 제품 표면에 남을 수 있습니다. 이 부식성 잔류물은 중요한 구성 요소의 조기 열화를 유발할 수 있습니다. 소독 지침을 따르지 않으면 보증이 무효가 될 수 있습니다.

예방정비

정비 스케줄을 세우고 준수하며, 정비 활동에 대한 기록을 보관하십시오. 예방정비 점검을 실시하기 전에 제품 사용을 중단하십시오. 제품 사용 수준에 따라 예방정비 점검을 더 자주 수행해야 할 수도 있습니다. 자격을 갖춘 요원만이 정비를 실행합니다.

매달

확인하십시오	정기적으로 실행하십시오.
발쪽 인터페이스 및 머리쪽 인터페이스	부스러기를 청소하십시오.

3개월마다

확인하십시오	정기적으로 실행하십시오.
느슨해진 패스너	느슨한 경우 교체하십시오.

12개월마다

확인하십시오	정기적으로 실행하십시오.
모든 부품	필요한 경우 덮개, 들것 가이드 및 래치 어셈블리를 포함한 모든 마모된 부품을 교체하십시오.
완전한 기능	설치 점검표 (페이지22)을/를 참고하십시오

EMC 정보

안내 및 제조업체 선언 - 전자기 방출		
<p>Performance-LOAD는 아래에 명기된 전자기 환경에서 사용하도록 고안되었습니다. Performance-LOAD의 고객이나 사용자는 이 시스템을 반드시 이러한 환경에서 사용하도록 해야 합니다.</p>		
방출 테스트	준수	전자기 환경
RF 방출 CISPR 11	그룹 2	Performance-LOAD 시스템은 의도된 기능을 수행하기 위해 전자기 에너지를 방출해야 합니다. 주변의 전자 장비가 영향을 받을 수 있습니다.
RF 방출 CISPR 11	등급 A	Performance-LOAD 시스템은 가정용 시설 및 가정용 목적으로 사용되는 건물에 공급하는 공공 저전압 전력 공급 네트워크에 직접적으로 연결된 시설을 제외한 모든 시설에 사용이 적합합니다.

휴대용 및 모바일 RF 통신 장비와 Performance-LOAD 사이의 권장 이격 거리			
<p>Performance-LOAD는 방사 RF 간섭이 억제되는 전자기 환경에서 사용하도록 고안되었습니다. Performance-LOAD 고객이나 사용자는 통신 장비의 최대 출력에 따라 휴대용 및 모바일 RF 통신 장비(전송장치)와 Performance-LOAD 간의 최소 거리를 아래 권장 사항 대로 유지함으로써 전자기 간섭을 예방하는 데 도움이 되도록 할 수 있습니다.</p>			
전송장치의 최대 정격 출력 W	전송장치의 주파수에 따른 이격 거리 m		
	150kHz ~ 80MHz $d=(1.2)(\sqrt{P})$	80MHz ~ 800MHz $d=(.18)(\sqrt{P})$	800 MHz ~ 2.5 GHz $d=(.35)(\sqrt{P})$
0.01	0.12	0.035	0.07
0.1	0.38	0.11	0.22
1	1.2	0.35	0.7
10	3.8	1.1	2.2
100	12	3.5	7
<p>최대 정격 출력이 표시되어 있지 않은 전송장치의 경우, 미터(m) 단위의 권장 분리 거리 d는 전송장치의 주파수에 사용되는 공식으로 추정할 수 있습니다. 이 식에서 P는 전송장치의 제조 회사에서 밝힌 와트(W) 단위의 최대 정격 출력입니다. 참고 1: 80MHz 및 800MHz에서는 더 높은 주파수 범위에 대한 이격 거리가 적용됩니다. 참고 2: 이러한 지침이 모든 상황에 적용되는 것은 아닙니다. 전자기 전파는 구조물, 물체 및 사람에 의한 흡수와 반사의 영향을 받습니다.</p>			

안내 및 제조업체 선언 - 전자기 내성			
<p>Performance-LOAD는 아래 명시된 전자기 환경에서 사용하기에 적합합니다. Performance-LOAD의 고객이나 사용자는 이 시스템을 반드시 이러한 환경에서 사용하도록 해야 합니다.</p>			
내성 테스트	EN/IEC 60601 테스트 수준	준수 수준	전자기 환경 - 안내
정전기 방출(ESD) IEC 61000-4-2	±8 kV (접촉) ±15 kV (공기)	±8 kV (접촉) ±15 kV (공기)	바닥은 목재, 콘크리트 또는 세라믹 타일이어야 합니다. 바닥이 합성 소재로 덮인 경우에는 상대습도가 30% 이상이어야 합니다.

안내 및 제조업체 선언 - 전자기 내성

전력 주파수(50/60 Hz) 자기장 IEC 61000-4-8	30 A/m	30 A/m	전원 주파수의 자기장은 전형적인 상업 환경이나 병원 환경의 대표 지역에서 특징적으로 나타나는 수준이어야 합니다.
---------------------------------------	--------	--------	--

참고: U_T 는 테스트 수준을 적용하기 전의 교류 주전원 전압입니다.

전도성 RF IEC 61000-4-6	3 Vrms 150kHz ~ 80MHz	3 Vrms	휴대용 및 모바일 RF 통신 장비와 Performance-LOAD 의 어느 부분(케이블 포함) 간의 거리도 전송 장치의 주파수에 적용되는 공식에서 산출한 권장 이격 거리보다 가까워서는 안 됩니다. 권장 이격 거리 $D=(.35) (\sqrt{P})$ 80MHz ~ 800MHz $D=(0.70) (\sqrt{P})$ 800 MHz ~ 2.5 GHz P는 전송장치 제조업체가 정한 전송장치의 최대 정격 출력을 와트(W)로 표시한 것이며, d는 미터(m)로 나타낸 권장 분리 거리입니다. 전자기 환경 a에 의해 결정되는 고정 RF 전송장치의 전계 강도는 각 주파수 범위의 준수 수준 미만이어야 합니다.b 다음 기호가 표시된 장비 근처에서는 간섭이 발생할 수 있습니다.
방사 RF IEC 61000-4-3	10 V/m 80 MHz ~ 2.5 GHz	10 V/m	



참고 1: 80MHz 및 800MHz에서는 더 높은 주파수 범위가 적용됩니다.

참고 2: 이러한 지침이 모든 상황에 적용되는 것은 아닙니다. 전자기 전파는 구조물, 물체 및 사람에 의한 흡수와 반사의 영향을 받습니다.

a 무선전신(휴대/무선) 전화 기지국 및 지상파 이동 무전기, 아마추어 무선 통신 장비, AM/FM 라디오 수신 장치 그리고 TV 방송 기지국 등의 고정 전송장치의 전계 강도는 이론적으로 정확히 예측할 수 없습니다. 고정 RF 전송장치에 의한 전자기 환경을 평가하려면 전자기 현장 조사를 고려해야 합니다. **Performance-LOAD**가 사용되는 장소에서 측정된 전계 강도가 상기 해당 RF 준수 수준을 초과하는 경우, **Performance-LOAD**가 정상적으로 작동하는지 확인해야 합니다. 비정상적인 작동이 관찰되면 **Performance-LOAD**의 지향 또는 위치의 조정 같은 추가적 조치가 필요할 수 있습니다.

b 150kHz ~ 80MHz의 주파수 범위 이외에서는 전계 강도가 3V/m 미만이어야 합니다.



















Performance-LOAD®-brancardbevestigingssysteem





Bedieningshandleiding

REF 6392



Symbolen

	Zie de instructiehandleiding
	Bedieningsinstructies/raadpleeg gebruiksaanwijzing
	Algemene waarschuwing
	Let op
	Optillen met twee personen
	Catalogusnummer
	Serienummer
	Zie www.stryker.com/patents voor Amerikaanse octrooien
	Gemachtigde in de Europese Gemeenschap
	Europees medisch hulpmiddel
	Fabrikant
	Fabricagedatum
	CE-markering
	Elektrische apparatuur van klasse II: apparatuur waarbij de bescherming tegen elektrische schokken niet uitsluitend afhankelijk is van elementaire isolatie, maar waarin is voorzien in extra veiligheidsvoorzieningen zoals dubbele isolatie of versterkte isolatie, bij afwezigheid van een aardingsvoorziening of van het vertrouwen in installatieomstandigheden.
	Gelijkstroom
	Medische apparatuur erkend door Underwriters Laboratories LLC met betrekking tot gevaren van elektrische schokken, brand en mechanische gevaren alleen in overeenstemming met ANSI/AAMI ES60601-1: 2005 en CAN/CSA-C22.2 nr. 60601-1:08.
IP26	Bescherming tegen voorwerpen groter dan 12,5 mm en krachtige waterstralen
	Medische apparatuur geclassificeerd door Underwriters Laboratories Inc. met betrekking tot gevaren van elektrische schokken, brand en mechanische gevaren alleen in overeenstemming met ANSI/AAMI ES60601-1: 2005 en CAN/CSA-C22.2 nr. 60601-1:08.
	Conform Europese Richtlijn 2012/19/EU betreffende afgedankte elektrische en elektronische apparatuur (AEEA) zoals gewijzigd, geeft dit symbool aan dat het product gescheiden moet worden ingezameld voor recycling. Werp niet weg bij het ongescheiden gemeentefval. Neem contact op met de plaatselijke distributeur voor informatie over afvalverwijdering. Zorg dat geïnfecteerde apparatuur wordt ontsmet vóór de recycling.

	Deze kant boven
	Breekbaar, voorzichtig hanteren
	Droog houden
	Stapellimiet (aantal)

Inhoudsopgave

Definitie van Waarschuwing/Let op/Opmerking	2
Samenvatting van de veiligheidsmaatregelen	2
Inleiding	4
Productbeschrijving	4
Gebruiksindicaties	4
Klinische voordelen	4
Verwachte levensduur	5
Afvoer/recycling	5
Contra-indicaties	5
Specificaties	5
Normen met vereiste opties	6
Afbeelding van het product	7
Contactgegevens	7
Locatie van serienummer	8
Fabricagedatum	8
Opzetten	9
Compatibiliteit met brancards	9
Installatie	10
Regelgeving kwaliteitssysteem	10
21 CFR 820.170, installatie	10
De vloerplaat installeren	11
Checklist Performance-LOAD-constructiekit	11
Selecteren waar u de Performance-LOAD installeert	12
Performance-LOAD installeren	20
Installatiechecklist	24
Bedrijf	25
Bedieningsrichtlijnen	25
De Performance-LOAD snel verwijderen	25
De acculading controleren	26
Gebruik van een niet bijgewerkte X-framebrancard voor een incident met een groot aantal gewonden	27
Een compatibele brancard uitladen uit de Performance-LOAD	27
Een compatibele brancard in de Performance-LOAD laden	28
Reiniging	29
Desinfectie	29
Preventief onderhoud	30
EMC-informatie	31

Definitie van Waarschuwing/Let op/Opmerking

De woorden **WAARSCHUWING**, **LET OP** en **OPMERKING** hebben een speciale betekenis en dienen aandachtig te worden bestudeerd.

WAARSCHUWING

Vestigt de aandacht van de lezer op een situatie die, indien niet vermeden, overlijden of ernstig letsel tot gevolg kan hebben. Kan ook betrekking hebben op mogelijke ernstige ongewenste reacties en veiligheidsrisico's.

LET OP

Vestigt de aandacht van de lezer op een mogelijk gevaarlijke situatie die, indien niet vermeden, licht of matig letsel van de gebruiker of de patiënt of schade aan het product of andere eigendommen tot gevolg kan hebben. Dit heeft tevens betrekking op speciale aandacht die nodig is voor het veilige en effectieve gebruik van het hulpmiddel en de aandacht nodig om schade aan het hulpmiddel te vermijden die kan optreden als gevolg van gebruik of verkeerd gebruik.

Opmerking - Verschafft speciale informatie die het onderhoud vergemakkelijkt of belangrijke instructies verduidelijkt.

Samenvatting van de veiligheidsmaatregelen

Lees de waarschuwingen en aandachtspunten op deze pagina en volg deze altijd strikt op. Onderhoud en reparaties mogen uitsluitend door bevoegd personeel worden uitgevoerd.

WAARSCHUWING

- **Performance-LOAD** is ontworpen voor compatibiliteit met de brancards **Performance-PRO XT**, **Power-PRO XT** en **Power-PRO IT** met een **Performance-LOAD**-optie. Bij de optie voor incidenten met veel gewonden kunt u de **Performance-LOAD** gebruiken met een standaardgewei voor de meeste X-framebrancards, maar is een railklemconstructie en gewei vereist voor alle brancards zonder een **Performance-LOAD**-optie.
- Het is de verantwoordelijkheid van de bediener van de brancard om er zorg voor te dragen dat de in het Stryker **Performance-LOAD**-systeem model 6392 gebruikte brancard een met **Performance-LOAD** compatibele brancard is. Als een niet-compatibele brancard wordt gebruikt in het Stryker **Performance-LOAD**-systeem model 6392, kan dat letsel tot gevolg hebben.
- Installeer het brancardbevestigingssysteem altijd volgens de aanwijzingen in deze handleiding. Een onjuiste installatie kan tot letsel leiden. Zorg dat uw configuratie minimaal wordt beproefd op naleving van de Standard 004, Litter Retention System Static Test van de National Truck Equipment Association/Ambulance Manufacturer's Division (AMD-004).
- Tref speciale voorzorgsmaatregelen inzake elektromagnetische compatibiliteit (EMC) wanneer u medische elektrische apparatuur gebruikt. Installeer het brancardbevestigingssysteem en stel het in bedrijf conform de EMC-informatie in deze handleiding. Draagbare en mobiele RF-communicatieapparatuur kan de werking van het brancardbevestigingssysteem beïnvloeden.
- Dicht alle spleten in het exterieur van het voertuig altijd af om te voorkomen dat uitlaatgassen de patiëntruimte van het voertuig binnendringen.
- Zorg er altijd voor dat u alle vier de vloerplaatbouten aanhaalt tot het aanbevolen moment.
- Controleer altijd vóór het gebruik de werking van de **Performance-LOAD**. Een storing kan leiden tot letsel bij de patiënt of bediener.
- Wees altijd voorzichtig wanneer u zich rondbeweegt in de patiëntruimte van het voertuig om te voorkomen dat u struikelt over de **Performance-LOAD**.
- Wees altijd voorzichtig wanneer u de **Performance-LOAD** in slechte weersomstandigheden gebruikt (bijvoorbeeld regen, ijs en sneeuw).
- Gebruik de brancard of **Performance-LOAD** altijd uitsluitend wanneer alle personen zich uit de buurt van de mechanismen bevinden. Beknelling in de mechanismen van een elektrische brancard of **Performance-LOAD** kan ernstig letsel veroorzaken.
- Oefen altijd het in- en uitladen van de brancard met de **Performance-LOAD** totdat de bediening van het product volledig begrepen is. Onjuist gebruik kan letsel veroorzaken.
- Sta niet-opgeleid personeel niet toe om te helpen bij het bedienen van de **Performance-LOAD**. Niet-opgeleide technici/personeel kunnen letsel bij de patiënt of zichzelf veroorzaken.

- Gebruik altijd beide handen wanneer u de brancard hanteert. **Performance-LOAD** is slechts een hulpvoorziening. Evalueer elke situatie om te bepalen hoe het gewicht dat u vervoert verdeeld en opgetild moet worden.
 - Gebruik altijd voldoende bedieners om de kracht op te brengen die vereist is voor het in- en uitladen wanneer u gewichten groter dan 400 lb (181 kg) hanteert. Om de veiligheid te bevorderen, moeten bedieners in- en uitladen op een vlakke ondergrond. Bij voertuigdekhoogtes van 36 in. (91 cm) moet u mogelijk handmatig uitladen.
 - Vermijd altijd extreme parkeerhoeken.
 - Verwijder de accu niet terwijl de brancard actief is.
 - Het in- en uitladen van een bezette brancard in een voertuig moet altijd door minimaal twee getrainde bedieners worden uitgevoerd.
 - Wees altijd gereed om het volledige gewicht van de brancard en de patiënt te dragen wanneer u een brancard uit de patiëntruimte van het voertuig laadt.
 - Controleer altijd op lakens, veiligheidsriemen en losse voorwerpen die in de transportwielen of laadwielen van de brancard verstrikt kunnen raken.
 - Schuif de brancardbasis niet uit terwijl deze in de **Performance-LOAD** vergrendeld is.
 - Laat passagiers altijd pas in de patiëntruimte van het voertuig instappen nadat de compatibele brancard in de patiëntruimte van het voertuig is geladen.
 - Gebruik bij hogedrukreiniging altijd geschikte persoonlijke beschermingsmiddelen om inademing van smetstoffen te voorkomen. Hogedrukreinigingsapparatuur kan verontreiniging vernevelen.
-

LET OP

- Onjuist gebruik van het product kan leiden tot letsel bij de patiënt of de bediener. Gebruik het product uitsluitend zoals in deze handleiding is beschreven.
 - Breng geen wijzigingen aan in het product of in onderdelen van het product. Wijzigen van het product kan onvoorspelbare werking veroorzaken en leiden tot letsel bij de patiënt of de bediener. Door het wijzigen van het product vervalt tevens de garantie.
 - Het gebruik van andere accessoires en kabels dan de gespecificeerde, met uitzondering van kabels die door Stryker worden verkocht ter vervanging van interne onderdelen, kan leiden tot verhoging van de emissies of verlaging van de immuniteit van het **Performance-LOAD**-systeem.
 - Gebruik het **Performance-LOAD**-systeem en de **Power-PRO**-brancard niet direct naast, op of onder andere apparatuur. Als plaatsing direct naast, op of onder andere apparatuur onvermijdelijk is, observeer dan het **Performance-LOAD**-systeem ter bevestiging van de normale werking in de configuratie waarin het gebruikt gaat worden.
 - Gebruik draagbare RF-communicatieapparatuur (met inbegrip van randapparatuur zoals antennekabels en externe antennes) niet dichterbij dan 30 cm (12 in.) bij welk onderdeel van het **Performance-LOAD**-systeem dan ook, inclusief de door de fabrikant gespecificeerde kabels. Anders is het mogelijk dat deze apparatuur minder goed werkt.
 - Vanwege de emissiekenmerken is deze apparatuur geschikt voor gebruik in industriële zones en ziekenhuizen (CISPR 11 klasse A). Deze apparatuur genereert en gebruikt radiofrequentie-energie en kan deze uitstralen. Als de apparatuur niet wordt geïnstalleerd en gebruikt in overeenstemming met de instructiehandleiding kan deze schadelijke storing van radiocommunicatie veroorzaken. Gebruik van deze apparatuur in een woonomgeving (waarvoor gewoonlijk CISPR 11 klasse B vereist is) zal waarschijnlijk schadelijke storing veroorzaken. In dat geval is de gebruiker verplicht om de storing op eigen kosten te verhelpen. Bij storing wordt u verzocht het **Performance-LOAD**-systeem of het storing veroorzakende product te verplaatsen of te draaien.
 - Plaats de draad altijd in de ruimte in de vloerplaat, zodat de bevestigingsconstructie de draad niet afknelt wanneer u de bevestigingsconstructie installeert.
 - Laad de accu altijd op voordat u het product in gebruik neemt. Een niet-opgeladen of leeggelopen accu kan gebrekkige prestaties van het product veroorzaken.
 - Duw de brancard pas in de patiëntruimte van het voertuig nadat u de basis van de brancard volledig hebt ingeschoven.
 - Voer geen reiniging, desinfectie, reparatie of onderhoud uit terwijl het product in gebruik is.
-

Inleiding

Deze handleiding help u met het gebruik of het onderhoud van uw product van Stryker. Lees deze handleiding alvorens het product te gebruiken of te onderhouden. Voer methoden en procedures in om uw personeel op te leiden en te oefenen in het veilige gebruik of onderhoud van dit product.

LET OP

- Onjuist gebruik van het product kan leiden tot letsel bij de patiënt of de bediener. Gebruik het product uitsluitend zoals in deze handleiding is beschreven.
 - Breng geen wijzigingen aan in het product of in onderdelen van het product. Wijzigen van het product kan onvoorspelbare werking veroorzaken en leiden tot letsel bij de patiënt of de bediener. Door het wijzigen van het product vervalt tevens de garantie.
-

Opmerking

- Deze handleiding is een permanent onderdeel van het product en moet bij het product blijven, ook als het product later wordt verkocht.
- Stryker streeft continu naar verbetering van productontwerp en -kwaliteit. Deze handleiding bevat de meest recente productinformatie die beschikbaar is op het moment van afdrukken. Er kunnen kleine verschillen zijn tussen uw product en deze handleiding. Hebt u vragen, neem dan contact op met de klantenservice of technische ondersteuning van Stryker op +1-800-327-0770.

Productbeschrijving

Performance-LOAD is een handbediende brancardbevestiging ontworpen voor het vastzetten van compatibele ambulancebrancards in een transportvoertuig voor grondvervoer met het oog op het vervoeren van patiënten en om het inbrengen en verwijderen van compatibele ambulancebrancards mogelijk te maken.

Wanneer de compatibele brancard is vastgezet in de vervoerstand, kan de **Performance-LOAD** compatibele modellen van ambulancebrancards inductief opladen met een optioneel inductief oplaadsysteem. Bij eventueel uitvallen van de oplaadfunctie, blijft de **Performance-LOAD** bruikbaar voor het in het voertuig geleiden, binnen het voertuig vastzetten en verwijderen uit het voertuig van de brancard.

Gebruiksindicaties

Performance-LOAD is bedoeld voor geleiding van het in- en uitladen van een compatibele ambulancebrancard (wielbrancard) in en uit een transportvoertuig voor grondvervoer en om de ambulancebrancard tijdens het vervoer in een bevestigde positie te houden, terwijl tegelijkertijd wordt voorzien in een optioneel inductief oplaadplatform voor met oplading compatibele ambulancebrancards.

Klinische voordelen

Brancard: patiëntenvervoer

Bevestiging: ondersteunt brancard tijdens transport

Brancard en bevestigingssysteem: ondersteunt en vervoert patiënten

Verwachte levensduur

De Performance-LOAD-brancardbevestiging heeft een verwachte levensduur van zeven jaar onder normale gebruiksomstandigheden en bij correct periodiek onderhoud.

Afvoer/recycling

Volg altijd de actuele plaatselijke aanbevelingen en/of verordeningen betreffende milieubescherming en de risico's met betrekking tot recycling en afvoer van de apparatuur aan het einde van de nuttige levensduur.

Contra-indicaties

Geen bekend.

Specificaties

Lengte	70 inch	178 cm
Breedte	19 inch	48 cm
Hoogte	6 inch	15 cm
Gewicht vloerplaatconstructie	16,5 lb	7,5 kg
Gewicht bevestigingsconstructie	46 lb	21 kg
Minimum aantal bedieners vereist voor het in-/uitladen van een bezette brancard	2	
Minimum aantal bedieners vereist voor het in-/uitladen van een onbezette brancard	1	
Aanbevolen laadhoogte	22 inch tot 36 inch	56 cm tot 91 cm
Elektrische vereisten - inductief oplaadsysteem (optioneel)	12,8 VDC-15,6 VDC, 15 A zekering/onderbreker, 2-aderige kabel van 10 AWG	
Normen	KKK-A-1822F Met inductief oplaadsysteem: IEC 60601-1 editie 3.0, IEC 60601-1 editie 3.1, IEC 60601-1-2 editie 3.0, IEC 60601-1-2 editie 4.0, IEC 60601-1-12 editie 1.0, ANSI/AAMI ES60601-1: 2005/(R)2012, CSA-C22.2 No. 60601-1 (2014) Voor normen waarvoor specifieke opties vereist zijn raadpleegt u <i>Normen met vereiste opties</i> (pagina 6).	

Stryker behoudt zich het recht voor om de specificaties zonder kennisgeving te wijzigen. Octrooien aangevraagd.

Het geel-zwarte kleurenschema is een bedrijfseigen handelsmerk van Stryker Corporation.

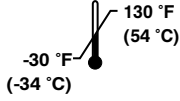
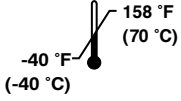
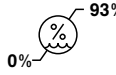
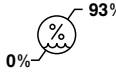
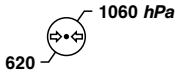
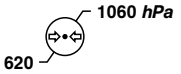
Omgevingsomstandigheden	Bedrijf	Opslag en vervoer
Temperatuur		
Relatieve luchtvochtigheid		
Omgevingsluchtdruk		

LET OP

- Het gebruik van andere accessoires en kabels dan de gespecificeerde, met uitzondering van kabels die door Stryker worden verkocht ter vervanging van interne onderdelen, kan leiden tot verhoging van de emissies of verlaging van de immuniteit van het **Performance-LOAD**-systeem.
- Gebruik het **Performance-LOAD**-systeem en de **Power-PRO**-brancard niet direct naast, op of onder andere apparatuur. Als plaatsing direct naast, op of onder andere apparatuur onvermijdelijk is, observeer dan het **Performance-LOAD**-systeem ter bevestiging van de normale werking in de configuratie waarin het gebruikt gaat worden.
- Gebruik draagbare RF-communicatieapparatuur (met inbegrip van randapparatuur zoals antennekabels en externe antennes) niet dichterbij dan 30 cm bij welk onderdeel van het **Performance-LOAD**-systeem dan ook, inclusief de door de fabrikant gespecificeerde kabels. Anders is het mogelijk dat deze apparatuur minder goed werkt.
- Vanwege de emissiekenmerken is deze apparatuur geschikt voor gebruik in industriële zones en ziekenhuizen (CISPR 11 klasse A). Deze apparatuur genereert en gebruikt radiofrequentie-energie en kan deze uitstralen. Als de apparatuur niet wordt geïnstalleerd en gebruikt in overeenstemming met de instructiehandleiding kan deze schadelijke storing van radiocommunicatie veroorzaken. Gebruik van deze apparatuur in een woonomgeving (waarvoor gewoonlijk CISPR 11 klasse B vereist is) zal waarschijnlijk schadelijke storing veroorzaken. In dat geval is de gebruiker verplicht om de storing op eigen kosten te verhelpen. Bij storing wordt u verzocht het **Performance-LOAD**-systeem of het storing veroorzakende product te verplaatsen of te draaien.

Normen met vereiste opties

Om aan de normen te voldoen, moet u de **Performance-LOAD** met de volgende compatibele brancards gebruiken. Raadpleeg de bedieningshandleiding voor uw brancardmodel voor meer informatie.

Opmerking - Voor botstesten wordt een compatibele brancard in de **Performance-LOAD** geladen in de elektrische modus.

Standaard	Met Performance-LOAD compatibele brancardmodellen
SAE J3027	6506, 6086
BS EN 1789:2007 +A2:2014 en AS/NZS-4535:1999, toepasselijke bepalingen	6506

Afbeelding van het product

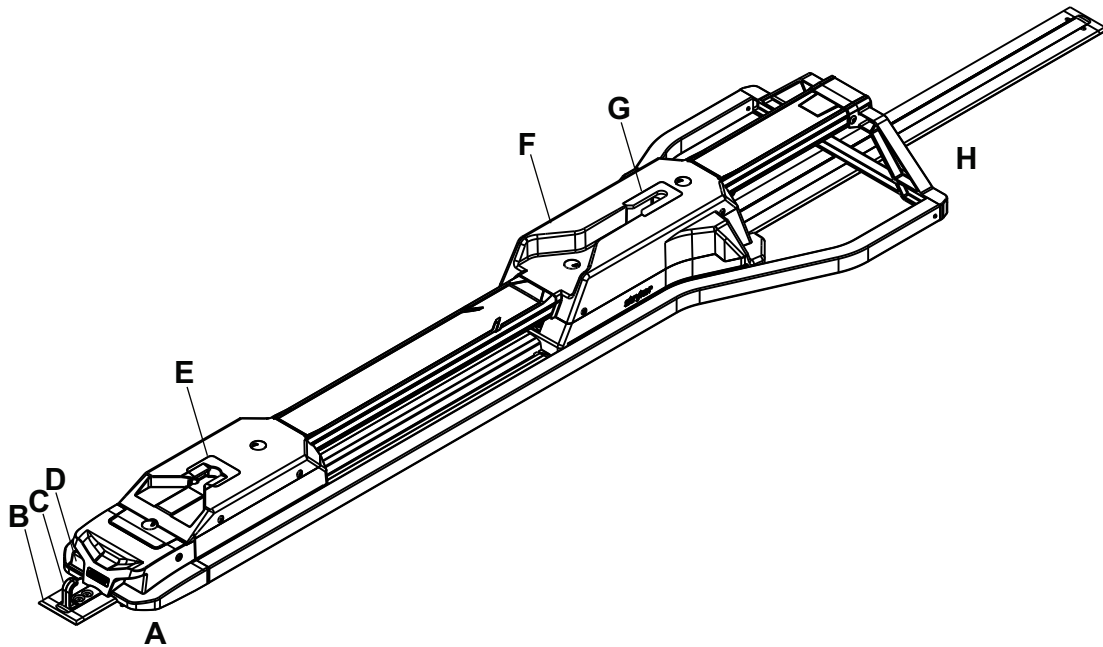

A	Voeteneinde
B	Vloerplaat
C	Veiligheidshaak
D	Vrijzetknop

E	Interface aan voeteneinde
F	Brancardbevestiging
G	Interface aan hoofdeinde
H	Hoofdeinde

Contactgegevens

Neem contact op met de klantenservice of technische ondersteuning van Stryker op: 1-800-327-0770.

Stryker Medical
3800 E. Centre Avenue
Portage, MI 49002
VS

Opmerking - De gebruiker en/of de patiënt moeten alle ernstige productgerelateerde incidenten melden aan zowel de fabrikant als de bevoegde instantie van de Europese lidstaat waarin de gebruiker en/of patiënt zich bevinden.

Ga naar <https://techweb.stryker.com/> als u de bedienings- of onderhoudshandleiding online wilt bekijken.

Zorg dat u het serienummer (A) van uw Stryker-product bij de hand hebt wanneer u de klantenservice of technische ondersteuning van Stryker belt. Vermeld het serienummer in al uw correspondentie.

Locatie van serienummer

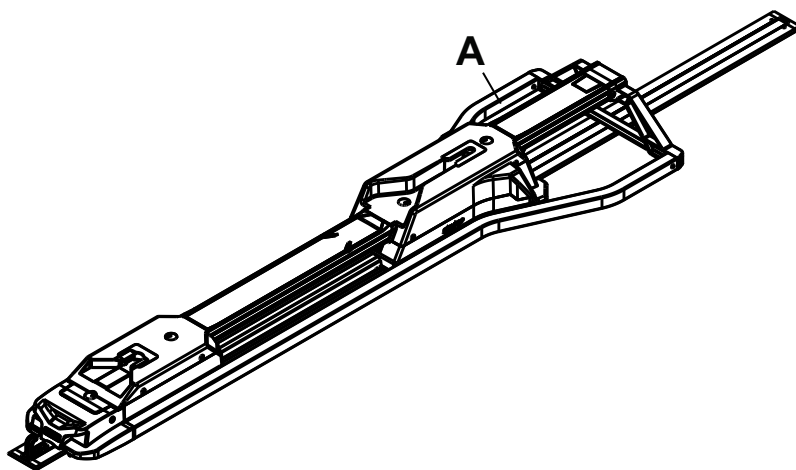

Afbeelding 1 – Locatie van serienummer

Fabricagedatum

De eerste vier cijfers van het serienummer stellen het fabricagejaar voor.

Opzetten

Pak de dozen uit en controleer tijdens het opzetten of alle onderdelen goed werken. Verzekert u ervan dat het product correct functioneert voordat u het in gebruik neemt.

Verwijder vóór gebruik alle transport- en verpakkingsmaterialen van het product.

The condition of **Performance-LOAD** is the responsibility of the user. Have a qualified service person use the following list and the operation guide instructions to check **Performance-LOAD** functionality.

1. Controleer of de installatiechecklist volledig ingevuld is (*Installatiechecklist* (pagina 24)).
2. Als de installatiechecklist door een externe installateur is ingevuld, moet de eindgebruiker de installatiechecklist opnieuw invullen. Neem de **Performance-LOAD** niet in gebruik als u de installatiechecklist niet volledig kunt invullen.

Compatibiliteit met brancards

Het Stryker **Performance-LOAD**-systeem model 6392 is compatibel met brancards met de **Performance-LOAD**-compatibiliteitsoptie.

WAARSCHUWING

- **Performance-LOAD** is ontworpen voor compatibiliteit met de brancards **Performance-PRO XT**, **Power-PRO XT** en **Power-PRO IT** met een **Performance-LOAD**-optie. Bij de optie voor incidenten met veel gewonden kunt u de **Performance-LOAD** gebruiken met een standaardgewei voor de meeste X-framebrancards, maar is een railklemconstructie en gewei vereist voor alle brancards zonder een **Performance-LOAD**-optie.
 - Het is de verantwoordelijkheid van de exploitant van de brancard om er zorg voor te dragen dat de in het Stryker **Performance-LOAD**-systeem model 6392 gebruikte brancard een met **Performance-LOAD** compatibele brancard is. Als een niet-compatibele brancard wordt gebruikt in het Stryker **Performance-LOAD**-systeem model 6392, kan dat letsel tot gevolg hebben.
-

Brancards die momenteel aan deze specificaties voldoen, zijn:

- Model 6086 **Performance-PRO XT** with a **Performance-LOAD** option (factory installed) or compatibility kit (6086-700-007)
- Model 6506 **Power-PRO XT** with a **Performance-LOAD** option (factory installed) or compatibility kit (6506-700-002 or 6506-700-014)
- Model 6516 **Power-PRO IT** with a **Performance-LOAD** option (factory installed) or compatibility kit (6516-700-002)
- Model 6500 **Power-PRO XT** with a **Performance-LOAD** compatibility kit (6500-700-065 or 6500-700-066)

Installatie

Regelgeving kwaliteitssysteem

WAARSCHUWING

- Installeer het brancardbevestigingssysteem altijd volgens de aanwijzingen in deze handleiding. Een onjuiste installatie kan tot letsel leiden. Zorg dat uw configuratie minimaal wordt beproefd op naleving van de Standard 004, Litter Retention System Static Test van de National Truck Equipment Association/Ambulance Manufacturer's Division (AMD-004).
 - Tref speciale voorzorgsmaatregelen inzake elektromagnetische compatibiliteit (EMC) wanneer u medische elektrische apparatuur gebruikt. Installeer het brancardbevestigingssysteem en stel het in bedrijf conform de EMC-informatie in deze handleiding. Draagbare en mobiele RF-communicatieapparatuur kan de werking van het brancardbevestigingssysteem beïnvloeden.
-

De Code of Federal Regulations (CFR) Title 21 van de Food and Drug Administration (FDA) biedt een richtsnoer voor de installatie van apparatuur zoals het brancardbevestigingssysteem. Om aan deze federale regelgeving te voldoen, moet aan de hand van de inspectiecriteria in de installatiechecklist worden geverifieerd dat elk apparaat correct is geïnstalleerd door een hiertoe opgeleide* persoon. Dit document moet minimaal zeven jaar worden bewaard voor elk serienummer/elke installatie.

*Het installatiebedrijf moet een eigen trainingsdossier bijhouden waaruit blijkt dat de installateur bevoegd was.

21 CFR 820.170, installatie

(a) Elke fabrikant van een apparaat dat moet worden geïnstalleerd, moet afdoende installatie- en inspectieaanwijzingen opstellen en bijhouden, alsmede in voorkomende gevallen testprocedures. De aanwijzingen en procedures moeten instructies bevatten ter waarborging van een correcte installatie, zodat het apparaat na installatie zal functioneren zoals beoogd. De fabrikant moet de aanwijzingen en procedures samen met het apparaat distribueren of anderszins ter beschikking stellen aan de personen die het apparaat installeren.

(b) De persoon die het apparaat installeert moet er zorg voor dragen dat de installatie, inspectie en eventueel benodigde tests worden uitgevoerd overeenkomstig de aanwijzingen en procedures van de fabrikant en moet de resultaten van de inspectie en eventuele tests documenteren teneinde de correcte installatie aan te tonen.

De vloerplaat installeren

Installeer de universele vloerplaat van Stryker in de patiëntruimte van het voertuig voordat u het brancardbevestigingssysteem installeert. Zie de installatiehandleiding van de algemene vloerplaat van Stryker (6390-009-020) voor aanwijzingen.

Checklist Performance-LOAD-constructiekit

Ga na of u alle benodigde onderdelen hebt voor het installeren van het **Performance-LOAD**-systeem.

Onderdelen Performance-LOAD-constructiekit (6392-001-014)

- | | |
|-----------------------------------|--|
| (2) Klamp (6392-001-400) | (4) Ring voor klampplaatsbepalingspunt (6392-001-401) |
| (4) Platkopschroef (0001-194-000) | (1) Middelste afdekkingsconstructie (6392-001-011) |
| | <ul style="list-style-type: none">• (1) Inbussleutel (0057-011-000)• (1) Vloerplaatafdekking (6392-001-403)• (1) Verwijderingsverlengstuk (6392-001-406) |

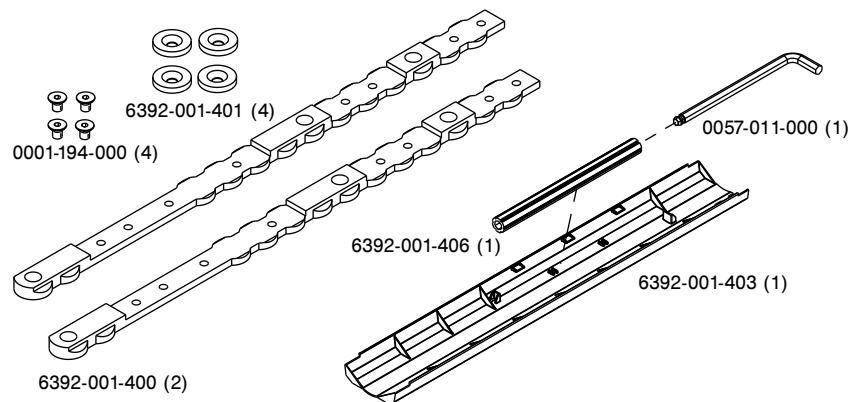

Afbeelding 2 – Onderdelen Performance-LOAD-constructiekit

Opmerking - Berg de inbussleutel en het verwijderingsverlengstuk op (Afbeelding 3) binnen in de middelste afdekkingsconstructie, zodat u toegang hebt tot dit gereedschap wanneer u *De Performance-LOAD snel verwijderen* (pagina 25) bent.

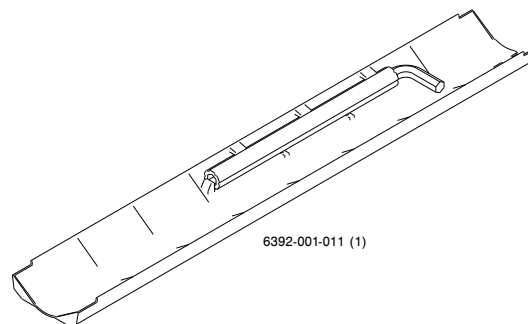

Afbeelding 3 – Inbussleutel en verwijderingsverlengstuk

Selecteren waar u de Performance-LOAD installeert

Volg deze stappen voor het bepalen van de plaats en oriëntatie van de klampen en ringen:

1. Selecteer uw afstand deurdrempel-brancard (A) (Afbeelding 4).
Noteer hier de afstand: _____
2. Selecteer aan de hand van de onderstaande tabel de juiste sectie afhankelijk van uw afstand deurdrempel-brancard (A).
Noteer hier uw sectie: _____
3. Ga naar uw sectie voor het installeren van de klampen.

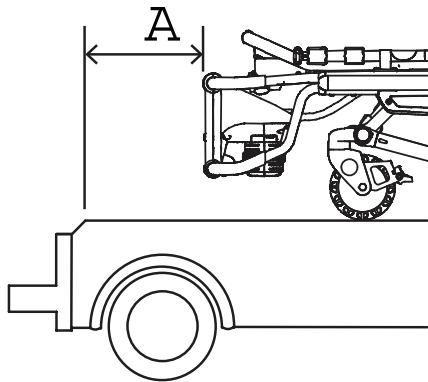

Afbeelding 4 – Afstand deurdrempel-brancard (A)

Afstand deurdrempel-brancard (A)	Sectie
13 cm (5 inch)	Sectie A (pagina 13)
6 inch (6 inch)	Sectie B (pagina 13)
18 cm (7 inch)	Sectie C (pagina 13)
20 cm (8 inch)	Sectie D (pagina 14)
23 cm (9 inch)	Sectie E (pagina 14)
25 cm (10 inch)	Sectie F (pagina 16)
28 cm (11 inch)	Sectie G (pagina 16)
30 cm (12 inch)	Sectie H (pagina 16)
33 cm (13 inch)	Sectie I (pagina 17)
36 cm (14 inch)	Sectie J (pagina 17)
38 cm (15 inch)	Sectie K (pagina 17)
41 cm (16 inch)	Sectie L (pagina 18)
43 cm (17 inch)	Sectie M (pagina 18)
46 cm (18 inch)	Sectie N (pagina 18)
19 inch (19 inch)	Sectie O (pagina 19)
51 cm (20 inch)	Sectie P (pagina 19)
53 cm (21 inch)	Sectie Q (pagina 19)

U kunt alleen klampen inbrengen waar dit wordt aangegeven door een . Gebruik het halsgedeelte van de klampen om ze uit te lijnen met de vloerplaat, zodat ze erin vallen. Beide klampen zijn identiek en moeten met de vlakke zijde omlaag worden geïnstalleerd. Beide klampafmetingen zijn genomen vanaf de lijst aan het uiteinde van de vloerplaat.

1. Breng de eerste klamp (A) in en schuif hem richting het voeteneinde.
2. Breng de tweede klamp (B) in.

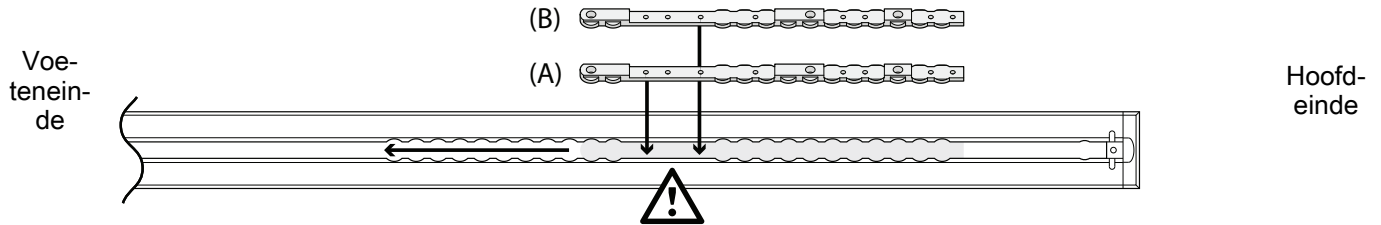

3. Bepaal de plaats van de klampen (6392-001-400) en de klampplaatsbepalingsringen (6392-001-401) aan de hand van de onderstaande paragraaf die voor u geldt.
4. Installeer met een 5/32 inch (3,97 mm) inbusleutel vier platkopschroeven (0001-194-000) en vier klampplaatsbepalingsringen om de klampen vast te zetten. Zorg dat u voor elke klamp twee klampplaatsbepalingsringen installeert.
5. Ga door naar *Performance-LOAD installeren* (pagina 20).

Sectie A: 13 cm afstand deurdrempel-brancard 13 cm (5 inch)

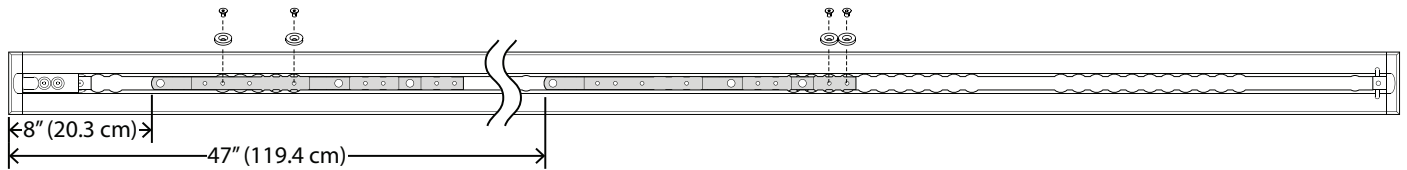

Sectie B: 6 inch afstand deurdrempel-brancard 15 cm (6 inch)

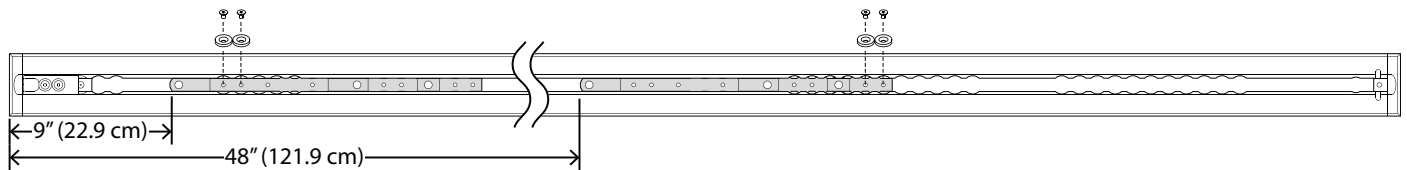

Sectie C: 18 cm afstand deurdrempel-brancard 18 cm (7 inch)

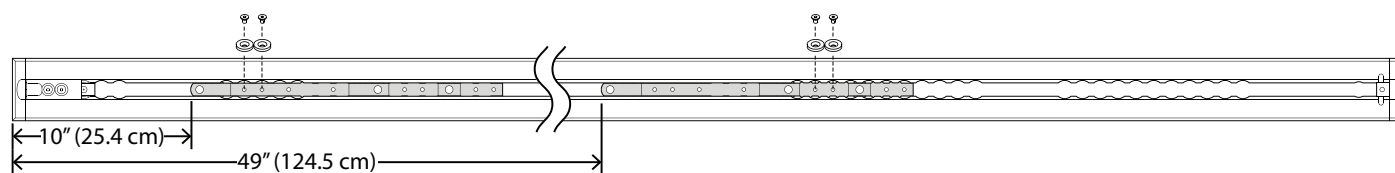

U kunt alleen klampen inbrengen waar dit wordt aangegeven door een . Gebruik het halsgedeelte van de klampen om ze uit te lijnen met de vloerplaat, zodat ze erin vallen. Beide klampen zijn identiek en moeten met de vlakke zijde omlaag worden geïnstalleerd. Beide klampafmetingen zijn genomen vanaf de lijst aan het uiteinde van de vloerplaat.

1. Breng de eerste klamp (A) in en schuif hem richting het voeteneinde.
2. Breng de tweede klamp (B) in.

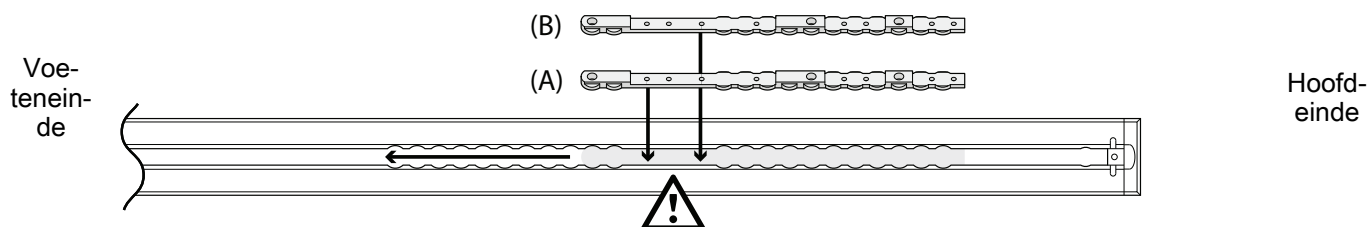

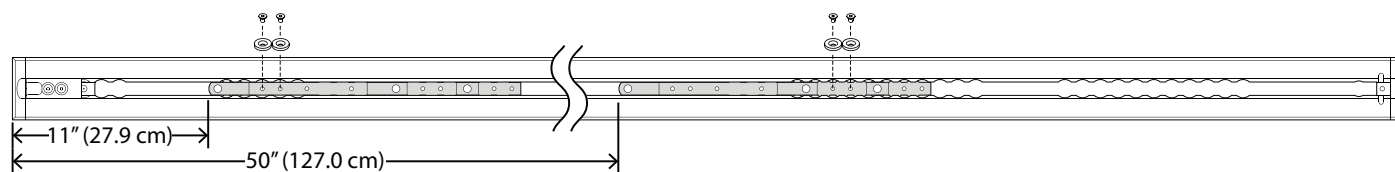

3. Bepaal de plaats van de klampen (6392-001-400) en de klampplaatsbepalingsringen (6392-001-401) aan de hand van de onderstaande paragraaf die voor u geldt.
4. Installeer met een 5/32 inch (3,97 mm) inbusleutel vier platkopschroeven (0001-194-000) en vier klampplaatsbepalingsringen om de klampen vast te zetten. Zorg dat u voor elke klamp twee klampplaatsbepalingsringen installeert.
5. Ga door naar *Performance-LOAD installeren* (pagina 20).

Sectie D: 20 cm afstand deurdrempel-brancard 20 cm (8 inch)

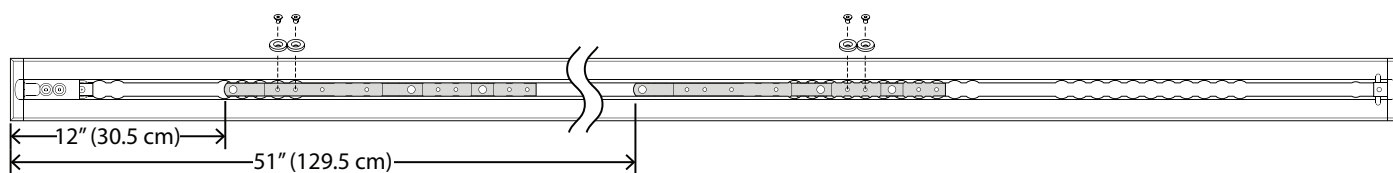

Sectie E: 23 cm afstand deurdrempel-brancard 23 cm (9 inch)



U kunt alleen klampen inbrengen waar dit wordt aangegeven door een . Gebruik het halsgedeelte van de klampen om ze uit te lijnen met de vloerplaat, zodat ze erin vallen. Beide klampen zijn identiek en moeten met de vlakke zijde omlaag worden geïnstalleerd. Beide klampafmetingen zijn genomen vanaf de lijst aan het uiteinde van de vloerplaat.

1. Breng de eerste klamp (A) in en schuif hem richting het voeteneinde.
2. Breng de tweede klamp (B) in.

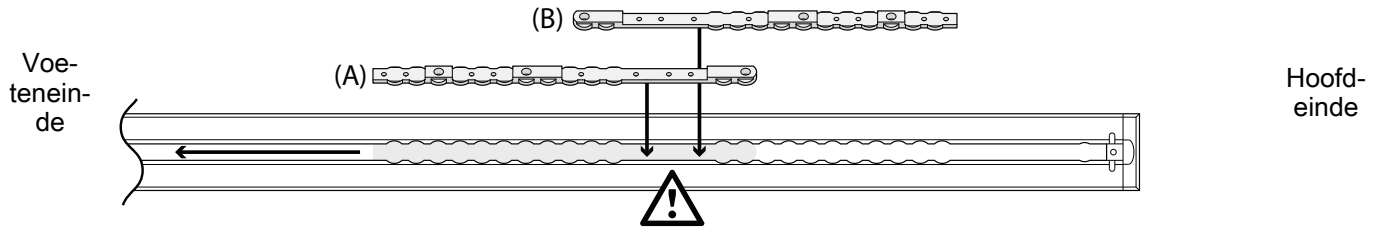

3. Bepaal de plaats van de klampen (6392-001-400) en de klampplaatsbepalingsringen (6392-001-401) aan de hand van de onderstaande paragraaf die voor u geldt.
4. Installeer met een 5/32 inch (3,97 mm) inbusleutel vier platkopschroeven (0001-194-000) en vier klampplaatsbepalingsringen om de klampen vast te zetten. Zorg dat u voor elke klamp twee klampplaatsbepalingsringen installeert.
5. Ga door naar *Performance-LOAD installeren* (pagina 20).

Sectie F: 25 cm afstand deurdrempel-brancard 25 cm (10 inch)

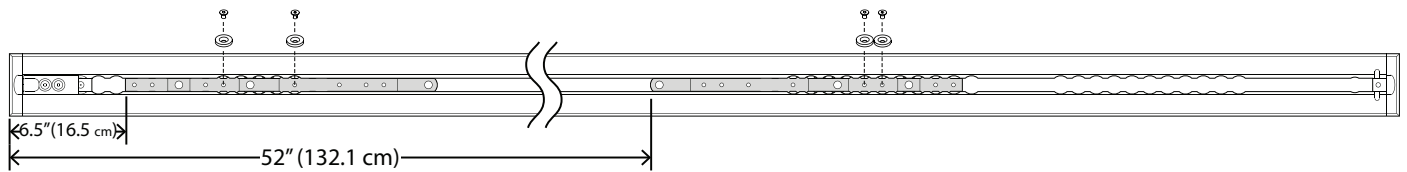

Sectie G: 28 cm afstand deurdrempel-brancard 28 cm (11 inch)

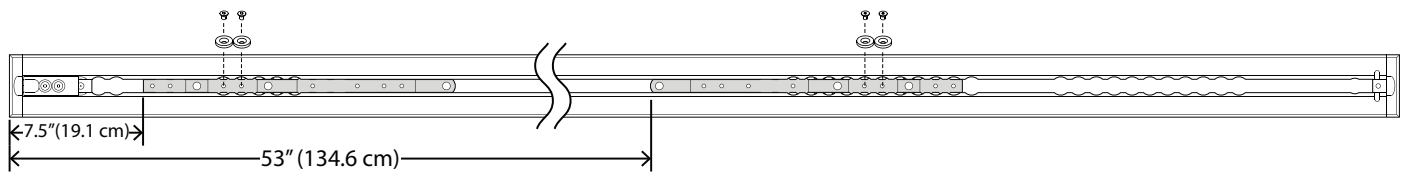

Sectie H: 30 cm afstand deurdrempel-brancard 30 cm (12 inch)

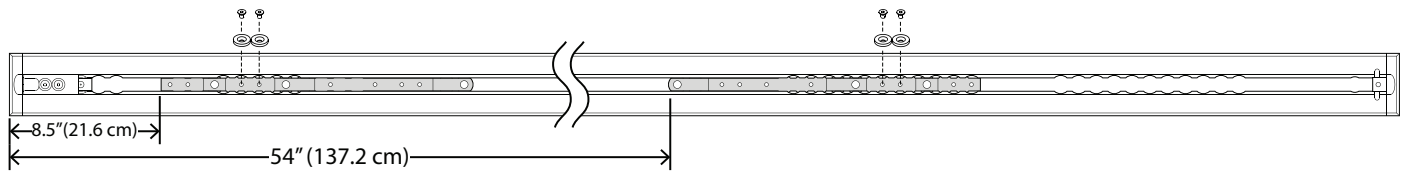

U kunt alleen klampen inbrengen waar dit wordt aangegeven door een . Gebruik het halsgedeelte van de klampen om ze uit te lijnen met de vloerplaat, zodat ze erin vallen. Beide klampen zijn identiek en moeten met de vlakke zijde omlaag worden geïnstalleerd. Beide klampafmetingen zijn genomen vanaf de lijst aan het uiteinde van de vloerplaat.

1. Breng de eerste klamp (A) in en schuif hem richting het voeteneinde.
2. Breng de tweede klamp (B) in.

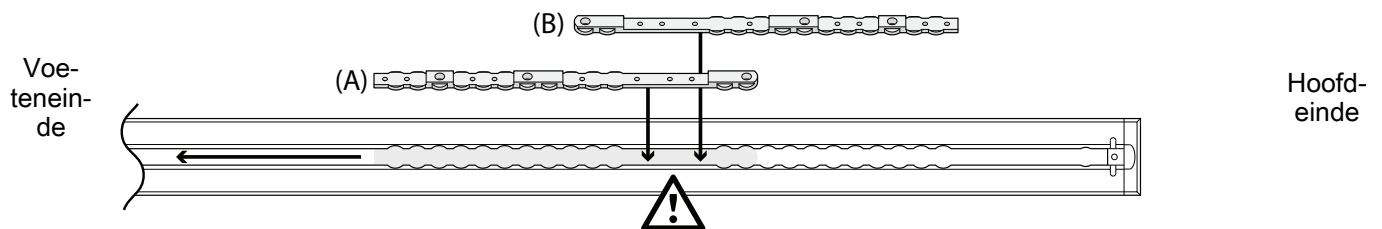

3. Bepaal de plaats van de klampen (6392-001-400) en de klampplaatsbepalingsringen (6392-001-401) aan de hand van de onderstaande paragraaf die voor u geldt.
4. Installeer met een 5/32 inch (3,97 mm) inbussleutel vier platkopschroeven (0001-194-000) en vier klampplaatsbepalingsringen om de klampen vast te zetten. Zorg dat u voor elke klamp twee klampplaatsbepalingsringen installeert.
5. Ga door naar *Performance-LOAD installeren* (pagina 20).

Sectie I: 33 cm afstand deurdrempel-brancard 33 cm (13 inch)

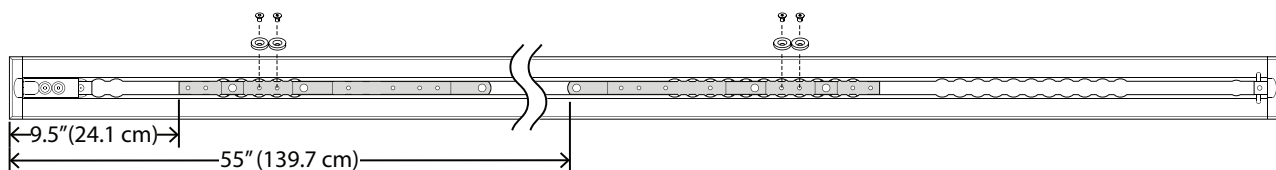

Sectie J: 36 cm afstand deurdrempel-brancard 36 cm (14 inch)

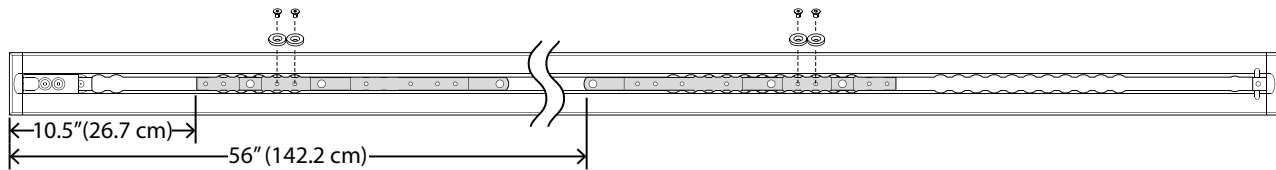

Sectie K: 38 cm afstand deurdrempel-brancard 38 cm (15 inch)

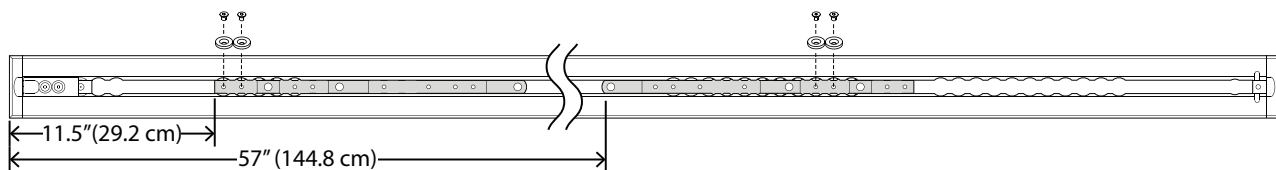

U kunt alleen klampen inbrengen waar dit wordt aangegeven door een . Gebruik het halsgedeelte van de klampen om ze uit te lijnen met de vloerplaat, zodat ze erin vallen. Beide klampen zijn identiek en moeten met de vlakke zijde omlaag worden geïnstalleerd. Beide klampafmetingen zijn genomen vanaf de lijst aan het uiteinde van de vloerplaat.

1. Breng de eerste klamp (A) in en schuif hem richting het voeteneinde.
2. Breng de tweede klamp (B) in.

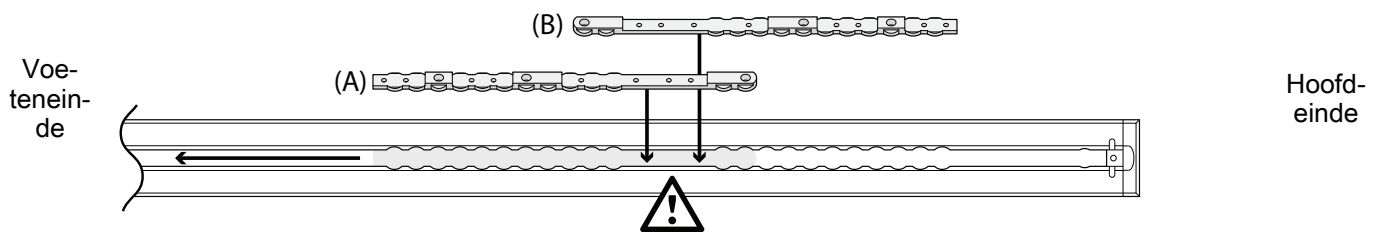

3. Bepaal de plaats van de klampen (6392-001-400) en de klampplaatsbepalingsringen (6392-001-401) aan de hand van de onderstaande paragraaf die voor u geldt.
4. Installeer met een 5/32 inch (3,97 mm) inbussleutel vier platkopschroeven (0001-194-000) en vier klampplaatsbepalingsringen om de klampen vast te zetten. Zorg dat u voor elke klamp twee klampplaatsbepalingsringen installeert.
5. Ga door naar *Performance-LOAD installeren* (pagina 20).

Sectie L: 41 cm afstand deurdrempel-brancard 41 cm (16 inch)

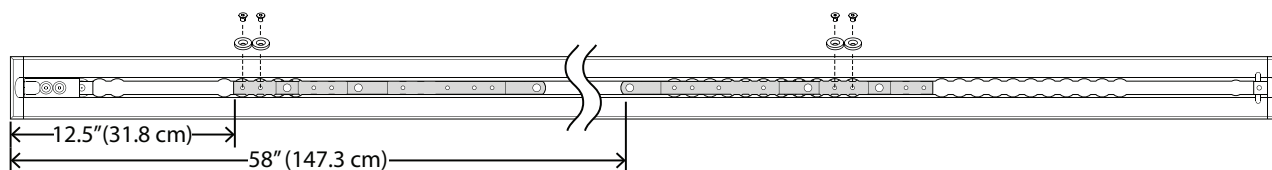

Sectie M: 43 cm afstand deurdrempel-brancard 43 cm (17 inch)

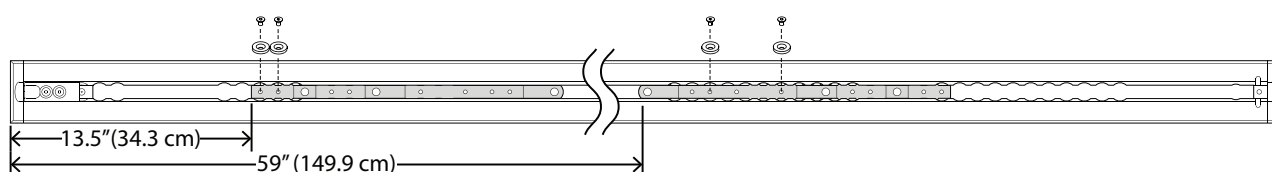

Sectie N: 46 cm afstand deurdrempel-brancard 46 cm (18 inch)

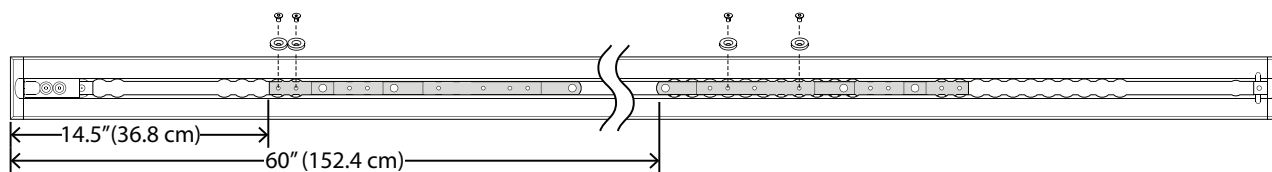

U kunt alleen klampen inbrengen waar dit wordt aangegeven door een . Gebruik het halsgedeelte van de klampen om ze uit te lijnen met de vloerplaat, zodat ze erin vallen. Beide klampen zijn identiek en moeten met de vlakke zijde omlaag worden geïnstalleerd. Beide klampafmetingen zijn genomen vanaf de lijst aan het uiteinde van de vloerplaat.

1. Breng de eerste klamp (A) in en schuif hem richting het voeteneinde.
2. Breng de tweede klamp (B) in.

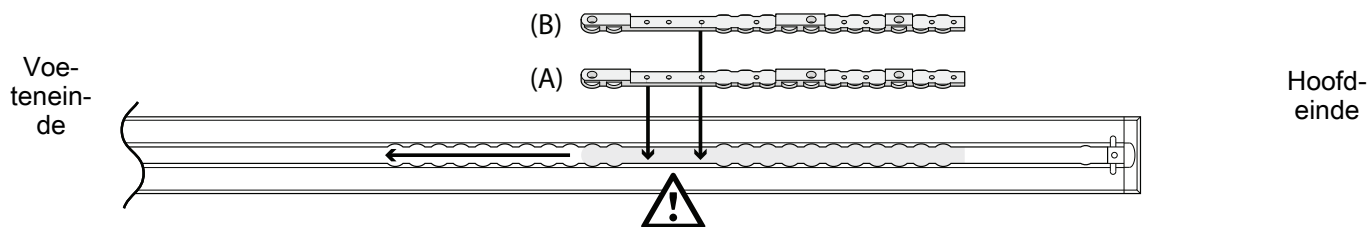

3. Bepaal de plaats van de klampen (6392-001-400) en de klampplaatsbepalingsringen (6392-001-401) aan de hand van de onderstaande paragraaf die voor u geldt.
4. Installeer met een 5/32 inch (3,97 mm) inbussleutel vier platkopschroeven (0001-194-000) en vier klampplaatsbepalingsringen om de klampen vast te zetten. Zorg dat u voor elke klamp twee klampplaatsbepalingsringen installeert.
5. Ga door naar *Performance-LOAD installeren* (pagina 20).

Sectie O: 19 inch afstand deurdrempel-brancard 48 cm (19 inch)

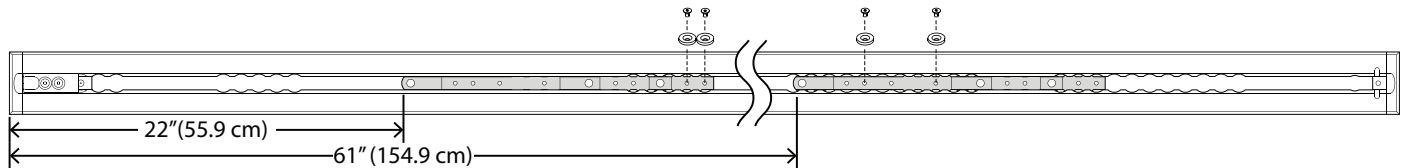

Sectie P: 51 cm afstand deurdrempel-brancard 51 cm (20 inch)

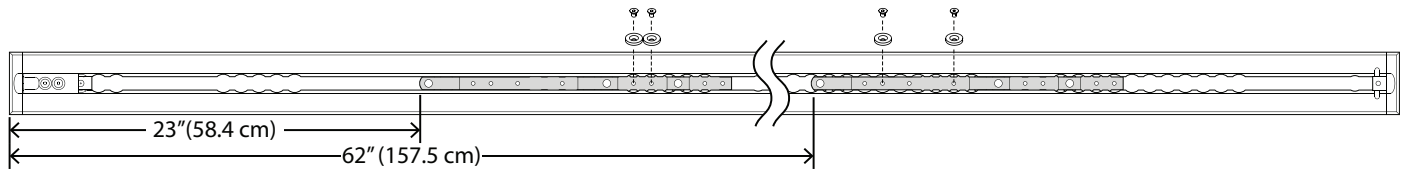

Sectie Q: 53 cm afstand deurdrempel-brancard 53 cm (21 inch)

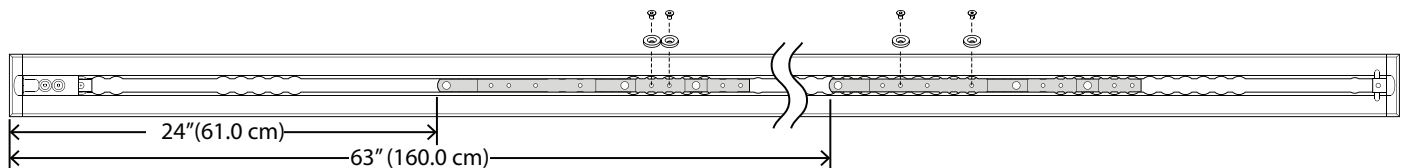

Performance-LOAD installeren

Benodigd gereedschap:

IJzerzaag

Rubberhamer

Platkopschroevendraaier

3/8 inch (9,5 mm) inbussleutel (ten minste 13,7 cm lang)

3/8 inch (9,5 mm) momentsleutel (Nm) > 81 Nm [(ft-lb) > 60 ft-lb]

Siliconenkit

Procedure:

1. Plaats de **Performance-LOAD** voorzichtig op de vloerplaatconstructie. Breng de twee bouten aan het hoofdeinde in lijn met de twee gaten in de klamp, zoals getoond in Afbeelding 5.

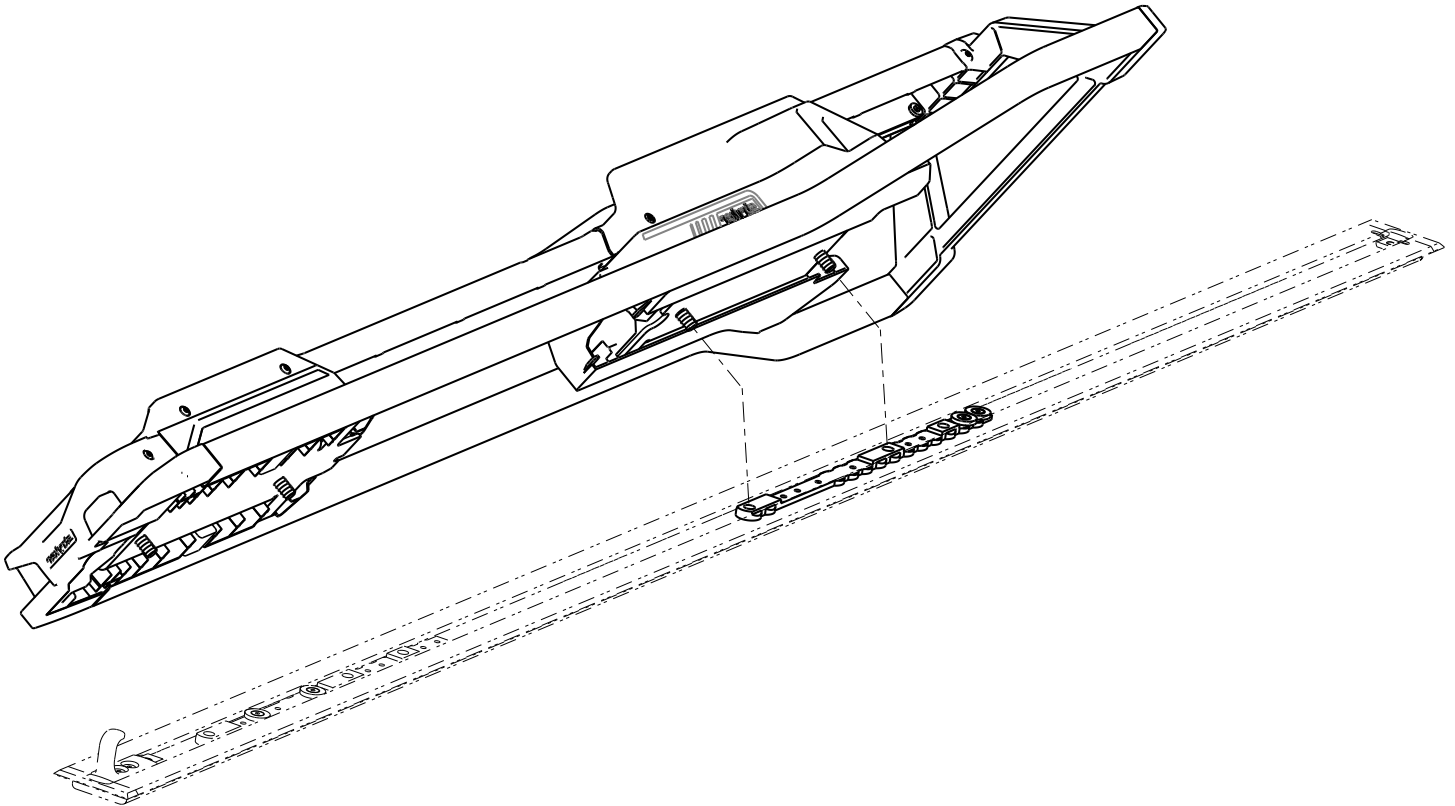

Afbeelding 5 – Uitlijning Performance-LOAD

2. Als u niet van plan bent de vloerplaatlijsten te installeren, gaat u door naar stap 6.
3. Voor het installeren van de vloerplaatlijsten meet u de blootliggende ruimte aan het hoofdeinde en voeteneinde van de vloerplaat om de in de vloerplaatconstructiekit (6390-009-020) inbegrepen vloerplaatlijst op maat te kunnen zagen. Zie *De vloerplaat installeren* (pagina 11).

Opmerking - Het wordt aanbevolen om een extra 2,5 cm toe te voegen aan de vloerplaatlijst aan het voeteneinde met het oog op overlapping met de **Performance-LOAD**.

4. Zaag met een ijzerzaag twee stukken van beide uiteinden van de vloerplaatlijst op basis van de gemeten lengte. De vloerplaatlijst past niet over de klamp. Voor het afdekken van een klamp zaagt of neemt u de verticale lippen weg waar deze de klamp in de weg kunnen zitten (Afbeelding 6).



Afbeelding 6 – Vloerplaatlijsten bijzagen

5. Tik met een rubberen hamer elke vloerplaatlijst in de vloerplaat (hoekkant eerst).

Opmerking - Om de vloerplaatlijst los te maken, gebruikt u een platkopschroevendraaier aan de kant van de afdekking met een verhoogde rand.

6. Als uw systeem niet is uitgerust met een inductief oplaadsysteem, gaat u door naar stap 12.
7. Als uw systeem is uitgerust met een inductief oplaadsysteem, voert u de stappen 8-11 uit.
8. Leg de overblijvende draad in de ruimte in de vloerplaat. Lijn de vier gaten uit met de montagegaten in de klampen.

LET OP - Plaats de draad altijd in de ruimte in de vloerplaat, zodat de bevestigingsconstructie de draad niet afknelt wanneer u de bevestigingsconstructie installeert.

9. Sluit de rode en zwarte draad vanaf de bevestigingsconstructie aan op de anker-naar-voertuig-kabel (6390-001-135). Sluit de rode draad vanaf de bevestigingsconstructie aan op de rode draad van de anker-naar-voertuig-kabel. Sluit de zwarte draad vanaf de bevestigingsconstructie aan op de zwarte draad van de anker-naar-voertuig-kabel. Voer overblijvende draad door de rubberen dichtingsring voor de kabeldoorvoer.

Opmerking - Als u een eerder geïnstalleerde vloerplaat zonder de anker-naar-voertuig-kabel hebt, meet u 7,6 cm of 17,8 cm af richting het hoofdeinde vanaf plaatsbepalingspunt A (Afbeelding 7). Teken de plaats af in het midden van het kanaal. Dit wordt de plaats van de kabeldoorvoer. Zie De vloerplaat installeren (6390-009-020) voor instructies over het aansluiten van de elektra.

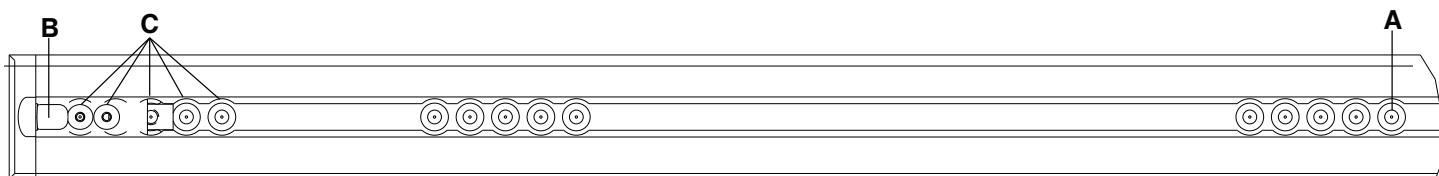

Afbeelding 7 – Plaats vloerplaatplaatsbepalingspunt - voeteneinde

Opmerking - De veiligheidshaak (B) en de plaatsen van de extra montagegaten (C) worden uitsluitend als referentie weergegeven (Afbeelding 7). Deze worden niet gebruikt voor het installeren van de **Performance-LOAD**.

10. Plaats de connectors in de ruimte in de vloerplaat.
11. Breng siliconenkit aan op de rubberen dichtingsring voor de kabeldoorvoer om de kabeldoorvoer volledig af te dichten.

WAARSCHUWING - Dicht alle spleten in het exterieur van het voertuig altijd af om te voorkomen dat uitlaatgassen de patiëntruimte van het voertuig binnendringen.

12. Draai de draaidopjes (A) een halve slag voor toegang tot de bevestigde vloerplaatbouten die zich onder de dopjes bevinden (Afbeelding 8).

Opmerking - Haal de vloerplaatbouten pas aan nadat alle vier de bouten zijn uitgelijnd en gedeeltelijk zijn ingeschroefd.

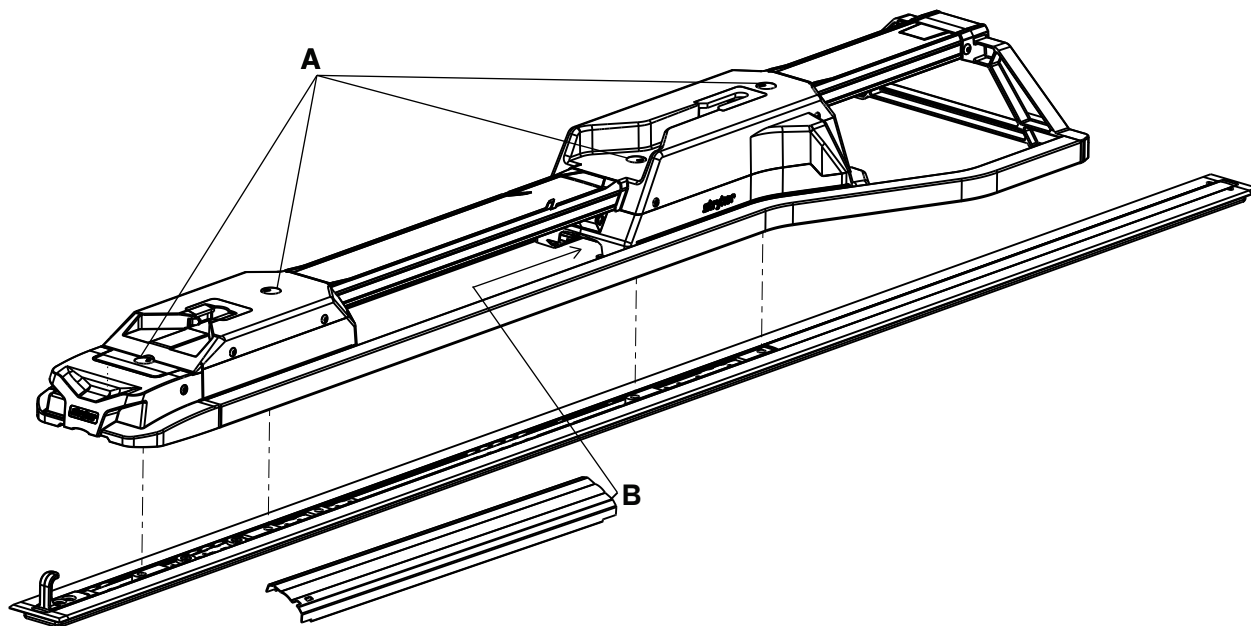

Afbeelding 8 – De bevestiging bevestigen

13. Installeer met een 3/8 inch (9,5 mm) inbussleutel de bevestigde vloerplaatbout die zich het dichtst bij het hoofdeinde bevindt.

14. Installeer met een 3/8 inch (9,5 mm) inbussleutel de andere drie bevestigde vloerplaatbouten (A) in de twee klampen (Afbeelding 8).

15. Haal met een momentsleutel alle vloerplaatbouten aan tot 81 ± 14 Nm (60 ± 10 ft-lb).

WAARSCHUWING - Zorg er altijd voor dat u alle vier de vloerplaatbouten aanhaalt tot het aanbevolen moment.

16. Sluit de draaidopjes.

17. Steek de niet-ingekepte kant van de middelste afdekkingsconstructie (6392-001-011) (B) in de opening in de behuizing aan het hoofdeinde (Afbeelding 8).

18. Breng de middelste afdekkingsconstructie omlaag, in lijn met de vloerplaat.

19. Schuif de middelste afdekkingsconstructie in de opening in de behuizing aan het voeteneinde.

20. Schuif de middelste afdekkingsconstructie verder richting het voeteneinde totdat de stift door de inkeping steekt.

21. Vul de *Installatiechecklist* (pagina 24) in.

Installatiechecklist

Volg deze checklist bij een met **Performance-LOAD** compatibele **Power-PRO**-brancard (Model 6500, 6506, 6516) of **Performance-PRO**-brancard (Model 6086).

- _____ Controleer na de installatie of er geen ongebruikte onderdelen over zijn. Het **Performance-LOAD**-systeem wordt niet met extra onderdelen verzonden. Als er na de installatie ongebruikte onderdelen over zijn, belt u de klantenservice van Stryker.
- _____ Controleer met een momentsleutel nogmaals of alle vier de bevestigde vloerplaatbouten (A) zijn aangehaald tot 81 +/- 14 Nm. (Afbeelding 8).
- _____ Controleer visueel of alle bouten en schroeven goed zijn aangedraaid, zonder tekenen van uitstekende of ontbrekende bevestigingsmiddelen.
- _____ Zet de bumper van het voertuig in de hoge stand, indien deze functie aanwezig is.
- _____ Laad de met **Performance-LOAD** compatibele brancard in de **Performance-LOAD**.
- _____ Controleer of de pen aan het hoofdeinde vrij in de interface aan het hoofdeinde schuift. Als dat niet zo is, belt u de klantenservice van Stryker.
- _____ Controleer of de brancard in de **Performance-LOAD** is vergrendeld door het voeteneinde van de brancard stevig naar binnen en buiten en heen en weer te trekken.
- _____ Druk op de vrijzetknop aan het voeteneinde van de **Performance-LOAD** en druk richting het hoofdeinde om de bevestiging te ontgrendelen. Trek aan de brancard om hem uit de patiëntruimte van het voertuig te verwijderen. Controleer of de brancard is losgezet.
- _____ Bij ambulances van type II of als de hartlijn van de brancard zich op een afstand van 17-1/2 in. (44,5 cm) of minder vanaf de voertuigwand bevindt, moet de optionele wielgeleidingsconstructie (6390-027-000) geïnstalleerd zijn. Noteer n.v.t. als de wielgeleiding niet vereist is.
- _____ Indien uitgerust met het inductieve oplaadsysteem installeert u een lege brancardaccu in een met **Performance-LOAD** compatibele **Power-PRO**-brancard en laadt u de brancard in de **Performance-LOAD**. Controleer of het accu-indicatielampje van de brancard groen knippert om aan te geven dat de accu wordt opgeladen.

Serienummer product:			
Geïnstalleerd door:		Datum:	
Geïnspecteerd door:		Datum:	

Opmerking - Een kopie van deze gegevens moet ten minste zeven jaar worden bewaard.

Bedrijf

Bedieningsrichtlijnen

WAARSCHUWING

- Controleer altijd vóór het gebruik de werking van de **Performance-LOAD**. Een storing kan leiden tot letsel bij de patiënt of bediener.
 - Wees altijd voorzichtig wanneer u zich rondbeweegt in de patiëntruimte van het voertuig om te voorkomen dat u struikelt over de **Performance-LOAD**.
 - Wees altijd voorzichtig wanneer u de **Performance-LOAD** in slechte weersomstandigheden gebruikt (bijvoorbeeld regen, ijs en sneeuw).
 - Gebruik de brancard of **Performance-LOAD** altijd uitsluitend wanneer alle personen zich uit de buurt van de mechanismen bevinden. Beknelling in de mechanismen van een elektrische brancard of **Performance-LOAD** kan ernstig letsel veroorzaken.
 - Oefen altijd het in- en uitladen van de brancard met de **Performance-LOAD** totdat de bediening van het product volledig begrepen is. Onjuist gebruik kan letsel veroorzaken.
 - Sta niet-opgeleid personeel niet toe om te helpen bij het bedienen van de **Performance-LOAD**. Niet-opgeleide technici/ personeel kunnen letsel bij de patiënt of zichzelf veroorzaken.
 - Gebruik altijd beide handen wanneer u de brancard hanteert. **Performance-LOAD** is slechts een hulpvoorziening. Evalueer elke situatie om te bepalen hoe het gewicht dat u vervoert verdeeld en opgetild moet worden.
 - Gebruik altijd voldoende bedieners om de kracht op te brengen die vereist is voor het in- en uitladen wanneer u gewichten groter dan 400 lb (181 kg) hanteert. Om de veiligheid te bevorderen, moeten bedieners in- en uitladen op een vlakke ondergrond. Bij voertuigdekhoogtes van 36 in. (91 cm) moet u mogelijk handmatig uitladen.
 - Vermijd altijd extreme parkeerhoeken.
-
- Controleer vóór elke dienst of de **Performance-LOAD** naar behoren functioneert.
 - Gebruik de **Performance-LOAD** met het voertuig op een vlakke ondergrond, indien mogelijk.
 - Wanneer u niet in staat bent om een bezette brancard uit de patiëntruimte van het voertuig te laden, gebruik dan een rugplank om de patiënt uit te laden.

De Performance-LOAD snel verwijderen

Met de meegeleverde gereedschappen kunt u de **Performance-LOAD** zo nodig snel uit de patiëntruimte van het voertuig verwijderen.

De **Performance-LOAD** snel verwijderen:

1. Verwijder de middelste afdekkingsconstructie (6390-001-011) van de behuizing aan het hoofdeinde.
2. Neem de inbussleutel en het verwijderingsverlengstuk uit de middelste afdekkingsconstructie (Afbeelding 9).

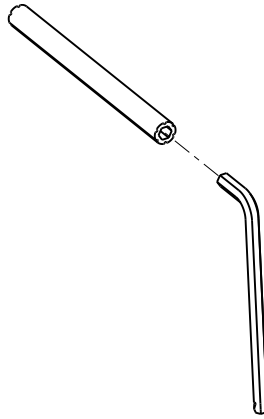

Afbeelding 9 – Inbussleutel en verwijderingsverlengstuk

3. Draai de draaidopjes een halve slag voor toegang tot de bevestigde vloerplaatbouten die zich onder de dopjes bevinden.
4. Steek het kleine uiteinde van de inbussleutel (0057-011-000) in het verwijderingsverlengstuk (6392-001-406) om de vier bouten los te draaien.

Opmerking - De vier vloerplaatbouten kunnen niet worden verwijderd, want ze zijn verliesvrij in de **Performance-LOAD** bevestigd.

5. Haal de bevestigingsconstructie voorzichtig van de vloerplaatconstructie af.
6. Indien uitgerust met het inductieve oplaadsysteem koppelt u de rode draad los van de rode draad en de zwarte draad van de zwarte draad om de bevestigingsconstructie los te koppelen van de anker-naar-voertuig-kabel.

Voor opnieuw installeren raadpleegt u *Performance-LOAD installeren* (pagina 20).

De acculading controleren

Controleer de acculading van het **SMRT Pak** aan de hand van het accu-indicatielampje op de brancard. Een opgeladen **SMRT Pak**, in werkende toestand, biedt voeding voor maximaal 25 oproepen met een patiënt van 250 lb (113 kg) (het daadwerkelijk resultaat kan variëren). Het 24 VDC **Power-PRO**-systeem en de **SMRT Pak** is gespecificeerd voor 2,4 ampère-uur elektrische energie.

WAARSCHUWING - Verwijder de accu niet terwijl de brancard actief is.

LET OP - Laad de accu altijd op voordat u het product in gebruik neemt. Een niet-opgeladen of leeggelopen accu kan gebrekkige prestaties van het product veroorzaken.

Om de acculading te controleren drukt u op de inschuifknop (-) op de brancardbedieningsschakelaar om het accu-indicatielampje op de brancard te activeren. Het accu-indicatielampje op de brancard bevindt zich op de bedieningsbehuizing aan het voeteneinde (weergegeven als een accusymbool).

- Het lampje brandt constant groen wanneer de accu volledig opgeladen is of een toereikende lading heeft.

Opmerking - Voor het beste resultaat gebruikt u de **SMRT Pak** totdat het accu-indicatielampje op de brancard verandert van constant groen naar knipperend oranje.

- Het lampje knippert oranje wanneer u de accu moet opladen of vervangen.

Opmerking - Het accu-indicatielampje op de brancard hoeft niet oranje te knippen voordat u de **SMRT Pak** verwijdert en vervangt, maar dit wordt wel aangemerkt als de beste praktijk. U kunt de **SMRT Pak** op elk gewenst moment verwijderen en opladen.

- Het lampje brandt constant oranje om een accufout aan te geven.

Opmerking

- Gebruik uitsluitend door Stryker goedgekeurde accu's.
- Indien aanwezig laadt de elektrische brancardbevestiging de **SMRT Pak-accu** automatisch op. Automatisch opladen vindt plaats wanneer u de brancard in de elektrische brancardbevestiging vergrendelt (geen kabel of stekkers vereist). Het accu-indicatielampje op de brancard knippert even groen om aan te geven dat de accu wordt opgeladen.
- Automatisch opladen gebeurt alleen bij **SMRT Pak-accu's**.

Gebruik van een niet bijgewerkte X-framebrancard voor een incident met een groot aantal gewonden

U kunt bepaalde niet-compatibele brancards, waaronder de meeste X-framebrancards, gebruiken bij een incident met een groot aantal gewonden, mits uitgerust met de optie voor incidenten met veel gewonden voor **Performance-LOAD** en een handbediende brancardbevestiging van Stryker.

De handelingen voor in- en uitladen zijn gelijk aan de instructies voor handmatig in- en uitladen van een brancard.

Een compatibele brancard uitladen uit de Performance-LOAD

WAARSCHUWING

- Het in- en uitladen van een bezette brancard in een voertuig moet altijd door minimaal twee getrainde bedieners worden uitgevoerd.
- Wees altijd gereed om het volledige gewicht van de brancard en de patiënt te dragen wanneer u een brancard uit de patiëntruimte van het voertuig laadt.
- Controleer altijd op lakens, veiligheidsriemen en losse voorwerpen die in de transportwielen of laadwielen van de brancard verstrikt kunnen raken.
- Schuif de brancardbasis niet uit terwijl deze in de **Performance-LOAD** vergrendeld is.

-
1. Houd de vrijzetknop aan het voeteneinde van het **Performance-LOAD**-systeem ingedrukt en duw de brancard richting het hoofdeinde van de patiëntruimte van het voertuig om de belasting van de grendel af te nemen.
 2. Pak het brancardframe aan het voeteneinde vast om de brancard uit de patiëntruimte van het voertuig te trekken.

Voor Model 6500, Model 6506 en Model 6516 met **Performance-LOAD**:

- Bediener 1: Pak het brancardframe vast bij het voeteneinde. Terwijl u het gewicht van de brancard ondersteunt, geleidt en trekt u de brancard uit de patiëntruimte van het voertuig totdat de veiligheidshaak pakt. Houd de uitschuifknop (+) op de brancardbedieningsschakelaar ingedrukt om de brancard uit te schuiven totdat de brancardwielen op de grond rusten.
- Bediener 2: Pak de buitenste rail vast om de brancard te stabiliseren. Maak de veiligheidshaak los wanneer de basis volledig uitgeschoven is.

Voor Model 6086 met de **Performance-LOAD**:

- Bediener 1: Pak het brancardframe vast. Terwijl u het gewicht van de brancard ondersteunt, geleidt en trekt u de brancard uit de patiëntruimte van het voertuig totdat de veiligheidshaak pakt.
- Bediener 2: Pak het basisframe vast op de aangewezen plek, licht het iets op, en laat het basisframe zakken naar de volledig uitgeschoven positie terwijl bediener 1 de handmatige vrijzethendel van de brancard ingeknepen houdt. Ga na of de brancardwielen op de grond rusten.
- Bediener 1 (voeteneinde): Laat de handmatige vrijzethendel van de brancard los om het onderframe in de uitgeschoven positie te vergrendelen.
- Bediener 2: Maak de veiligheidshaak los wanneer de basis volledig uitgeschoven is.

Een compatibele brancard in de Performance-LOAD laden

WAARSCHUWING

- Het in- en uitladen van een bezette brancard in een voertuig moet altijd door minimaal twee getrainde bedieners worden uitgevoerd.
 - Laat passagiers altijd pas in de patiëntruimte van het voertuig instappen nadat de compatibele brancard in de patiëntruimte van het voertuig is geladen.
 - Controleer altijd op lakens, veiligheidsriemen en losse voorwerpen die in de transportwielen of laadwielen van de brancard verstrikt kunnen raken.
-

LET OP - Duw de brancard pas in de patiëntruimte van het voertuig nadat u de basis van de brancard volledig hebt ingeschoven.

1. Zet de bumper van het voertuig in de hoge stand, indien deze functie aanwezig is.
2. Schuif de intrekbare hoofdsectie van de brancard volledig uit en vergrendel deze voordat u de brancard in de elektrische brancardbevestiging laadt.
3. Plaats de brancard in een laadstand (elke stand waarbij de laadwielen ter hoogte van de vloer van de patiëntruimte van het voertuig staan).
4. Verrijd de brancard naar de open patiëntruimte van het voertuig.
5. Duw de brancard voorwaarts totdat de laadwielen van de brancard op de vloer van de patiëntruimte van het voertuig rusten en de veiligheidsstang over de veiligheidshaak gaat.

Opmerking - Voor maximale ruimte voor het optillen van de basis trekt u de brancard naar buiten totdat de veiligheidsstang is bevestigd aan de veiligheidshaak.

Voor Model 6500, Model 6506 en Model 6516 met **Performance-LOAD**:

- Pak het brancardframe vast bij het voeteneinde.
- Til het voeteneinde van de brancard op en houd de inschuifknop (-) op de brancardbedieningsschakelaar ingedrukt om het onderframe van de brancard volledig in te schuiven.

Opmerking - Het onderframe van de brancard wordt in minder dan drie seconden ingeschoven.

Voor Model 6086 met **Performance-LOAD**:

- Bediener 1 (voeteneinde): Pak het brancardframe vast bij het voeteneinde. Knijp de handmatige vrijzethendel van de brancard in en houd vast.
 - Bediener 2 (zijkant): Pak de buitenste rail vast om de brancard te stabiliseren. Pak vervolgens het basisframe vast. Nadat de bediener aan het voeteneinde de brancard heeft opgelicht en de handmatige vrijzethendel van de brancard heeft ingeknepen, schuift u het onderframe met één hand in en houdt u dit op zijn plaats.
 - Bediener 1 (voeteneinde): Laat de handmatige vrijzethendel van de brancard los om het onderframe in de ingeschoven positie te vergrendelen.
6. Duw de brancard in de patiëntruimte van het voertuig totdat de brancard wordt vergrendeld in de brancardbevestiging.
 7. Controleer of de brancard in de brancardbevestiging is vergrendeld door het voeteneinde van de brancard stevig naar binnen en naar buiten en heen en weer te trekken.

Reiniging

WAARSCHUWING - Gebruik bij hogedrukreiniging altijd geschikte persoonlijke beschermingsmiddelen om inademing van smetstoffen te voorkomen. Hogedrukreinigingsapparatuur kan verontreiniging vernevelen.

LET OP - Voer geen reiniging, desinfectie, reparatie of onderhoud uit terwijl het product in gebruik is.

Het product is geschikt voor hogedrukreiniging. Het product kan enige tekenen van oxidatie of verkleuring vertonen na regelmatige reiniging. Er vindt geen vermindering van de prestaties plaats door hogedrukreiniging, zolang de juiste procedures worden gevolgd.

- Volg de aanbevelingen van de fabrikant betreffende verdunning van de reinigingsvloeistof nauwkeurig op.
- Reinig met een hogedrukspuit en aanbevolen reinigingsmiddelen. Spuit het product schoon en droog de geleider af met een doek.
- Reinig de rails en de interfaceplaten onder hoge druk met een handlans of neem het product af met een schone doek en aanbevolen reinigingsmiddelen.

Opmerking - Water dat in het **Performance-LOAD**-systeem komt, loopt via de afvoerbuis weg naar de onderkant van het voertuig.

Desinfectie

LET OP

- Voer geen reiniging, desinfectie, reparatie of onderhoud uit terwijl het product in gebruik is.
-

In het algemeen kunt u, als u de door de fabrikant aanbevolen concentraties gebruikt, fenoldesinfectiemiddelen of quaternaire desinfectiemiddelen gebruiken (met uitzondering van **Virex® TB**). Gebruik van ontsmettingsmiddelen van het jodofoortype wordt niet aanbevolen, want dit kan vlekken veroorzaken.

De aanbevolen desinfectiemiddelen voor de oppervlakken van dit product zijn:

- quaternair middel (werkzame stof: ammoniumchloride) dat minder dan 3% glycoether bevat
- fenolhoudend middel (werkzame stof: o-fenylfenol)
- chloorhoudende bleekoplossing tot 10.000 ppm desinfecterend chloor (in het Verenigd Koninkrijk) of 941 ml van een 5,25% oplossing van natriumhypochloriet per 4000 ml water
- alcohol (werkzame stof – 70% isopropanol)

Het product tussen het gebruik door afnemen met desinfectiemiddel:

1. Volg de aanbevelingen van de fabrikant betreffende verdunning nauwkeurig op.
2. Breng het aanbevolen desinfectiemiddel aan als spray of met in het middel gedrenkte doekjes.
3. Reinig alle oppervlakken van het product handmatig met het aanbevolen desinfectiemiddel.
4. Desinfecteer alle blootliggende oppervlakken. Schenk extra aandacht aan gebieden die veel worden aangeraakt.
5. Volg de instructies van de fabrikant van het desinfectiemiddel wat betreft de gepaste contacttijd en afspoelvereisten.
6. Droog het product grondig af voordat u het product weer vrijgeeft voor gebruik.

Vermijd oververzadiging. Laat het product niet nat blijven.

Houd u aan de aanbevelingen van de fabrikant betreffende de gepaste contacttijd en afspoelvereisten van de verdunning. Houd u aan de richtlijnen van de fabrikant van de chemicaliën voor een goede desinfectie.

Opmerking - Elk product na desinfectie altijd afnemen met schoon water en afdrogen. Sommige desinfectiemiddelen zijn corrosief en kunnen schade aan het product veroorzaken. Als u het product niet afspoelt en afdroogt, laat u mogelijk een corrosieve afzetting achter op het oppervlak van het product. Deze corrosieve afzetting kan voortijdige aantasting van essentiële onderdelen veroorzaken. Als u zich niet aan deze desinfectie-instructies houdt, kan uw garantie komen te vervallen.

Preventief onderhoud

Stel een onderhoudsschema op en volg het, en houd een dossier bij van de onderhoudsactiviteiten. Stel het product buiten gebruik voordat u de preventieve onderhoudsinspectie uitvoert. Afhankelijk van de intensiteit van het gebruik van het product kan het nodig zijn vaker preventieve onderhoudscontroles uit te voeren. Onderhoud en reparaties mogen uitsluitend door bevoegd personeel worden uitgevoerd.

Elke maand

Controleren	Routine
Interface voeteneinde en interface hoofdeinde	Vuil verwijderen

Elke drie maanden

Controleren	Routine
Losse bevestigingsmiddelen	Vervangen indien los

Elke twaalf maanden

Controleren	Routine
Alle onderdelen	Alle versleten onderdelen vervangen, waaronder afdekkingen, brancardgeleiders en palconstructie, indien nodig
Werking van alle functies	Zie <i>Installatiechecklist</i> (pagina 24)

EMC-informatie

Leidraad en fabrikantenverklaring – elektromagnetische emissies

De **Performance-LOAD** is bestemd voor gebruik in de hieronder gespecificeerde elektromagnetische omgeving. De klant of de gebruiker van de **Performance-LOAD** dient ervoor te zorgen dat hij in een dergelijke omgeving wordt gebruikt.

Emisietest	Conformiteit	Elektromagnetische omgeving
RF-emissies CISPR 11	Groep 2	Het Performance-LOAD -systeem moet elektromagnetische energie uitstralen om zijn beoogde functie te vervullen. Nabije elektronische apparatuur kan worden beïnvloed.
RF-emissies CISPR 11	Klasse A	Het Performance-LOAD -systeem is geschikt voor gebruik in alle instellingen, uitgezonderd instellingen met een woonfunctie en instellingen die rechtstreeks zijn aangesloten op het openbare laagspanningsnet dat gebouwen die voor huishoudelijke doeleinden worden gebruikt, van stroom voorziet.

Aanbevolen scheidingsafstanden tussen draagbare en verplaatsbare RF-communicatieapparatuur en Performance-LOAD

De **Performance-LOAD** is bestemd voor gebruik in een elektromagnetische omgeving waarin beheersingsmaatregelen gelden voor uitgestraalde RF-storingen. De klant of de gebruiker van de **Performance-LOAD** kan elektromagnetische storing helpen voorkomen door een minimale afstand tussen draagbare en verplaatsbare RF-communicatieapparatuur (zender) en de **Performance-LOAD** in stand te houden, zoals hieronder aanbevolen, in overeenstemming met het maximale uitgangsvermogen van de communicatieapparatuur.

Nominale maximale uitgangsvermogen van de zender W	Scheidingsafstand op basis van de frequentie van de zender m		
	150 kHz tot 80 MHz $d = (1,2) (\sqrt{P})$	80 MHz tot 800 MHz $d = (0,18) (\sqrt{P})$	800 MHz tot 2,5 GHz $d = (0,35) (\sqrt{P})$
0,01	0,12	0,035	0,07
0,1	0,38	0,11	0,22
1	1,2	0,35	0,7
10	3,8	1,1	2,2
100	12	3,5	7

Voor zenders met een nominaal maximaal uitgangsvermogen dat niet hierboven wordt vermeld, kan de aanbevolen scheidingsafstand d in meter (m) worden geschat met behulp van de vergelijking die van toepassing is op de frequentie van de zender, waarbij P het nominale maximale uitgangsvermogen van de zender in watt (W) is volgens de fabrikant van de zender. Opmerking 1: Bij 80 MHz en 800 MHz geldt de scheidingsafstand voor het hogere frequentiebereik. Opmerking 2: Deze richtlijnen zijn mogelijk niet van toepassing op alle situaties. Elektromagnetische voortplanting wordt beïnvloed door absorptie en reflectie door bouwwerken, voorwerpen en mensen.

Leidraad en fabrikantenverklaring – elektromagnetische immuniteit

De **Performance-LOAD** is geschikt voor gebruik in de hieronder aangegeven elektromagnetische omgeving. De klant of de gebruiker van de **Performance-LOAD** dient ervoor te zorgen dat hij in een dergelijke omgeving wordt gebruikt.

Immuniteitstest	EN/IEC 60601-testniveau	Nalevingsniveau	Elektromagnetische omgeving – leidraad
Elektrostatische ontlading (ESO) IEC 61000-4-2	± 8 kV contact ± 15 kV lucht	± 8 kV contact ± 15 kV lucht	Vloeren dienen van hout, beton of keramische tegels te zijn. Als de vloerbedekking uit synthetisch materiaal bestaat, dient de relatieve vochtigheid ten minste 30% te zijn.
Magnetisch veld op netfrequentie (50/60 Hz) IEC 61000-4-8	30 A/m	30 A/m	Magnetische velden op netfrequentie dienen een niveau te hebben dat kenmerkend is voor een normale locatie in een normale commerciële of ziekenhuisomgeving.

Opmerking: U_T is de wisselstroomspanning van het elektriciteitsnet vóór toepassing van het testniveau.

Leidraad en fabrikantenverklaring – elektromagnetische immuiniteit

<p>Geleide RF IEC 61000-4-6</p> <p>Uitgestraalde RF IEC 61000-4-3</p>	<p>3 Vrms 150 kHz tot 80 MHz</p> <p>10 V/m 80 MHz tot 2,5 GHz</p>	<p>3 Vrms</p> <p>10 V/m</p>	<p>Draagbare en verplaatsbare RF-communicatieapparatuur mag niet dichter bij enig deel van de Performance-LOAD, waaronder kabels, worden gebruikt dan de aanbevolen scheidingsafstand berekend met de vergelijking die van toepassing is op de frequentie van de zender.</p> <p>Aanbevolen scheidingsafstand</p> <p>$D = (0,35) (\sqrt{P})$</p> <p>80 MHz tot 800 MHz</p> <p>$D=(0,70) (\sqrt{P})$</p> <p>800 MHz tot 2,5 GHz</p> <p>waarbij P het nominale maximale uitgangsvermogen van de zender in watt (W) is volgens de fabrikant van de zender en d de aanbevolen scheidingsafstand in meter (m) is.</p> <p>De door vaste RF-zenders uitgestraalde veldsterktes, zoals vastgesteld door een elektromagnetische meting, ^a moeten lager zijn dan het nalevingsniveau in elk frequentiebereik.^b</p> <p>Er kan storing optreden in de buurt van apparatuur die voorzien is van het onderstaande symbool:</p> 
---	---	-----------------------------	--

Leidraad en fabrikantenverklaring – elektromagnetische immuniteit

Opmerking 1: Bij 80 MHz en 800 MHz geldt het hogere frequentiebereik.

Opmerking 2: Deze richtlijnen zijn mogelijk niet van toepassing op alle situaties. Elektromagnetische voortplanting wordt beïnvloed door absorptie en reflectie door bouwwerken, voorwerpen en mensen.

^a Veldsterktes van vaste zenders, zoals basisstations voor (mobiele/draadloze) radiotelefonie en mobiele landradio's, amateurzenders, AM- en FM-radiozenders en tv-zenders kunnen niet met nauwkeurigheid theoretisch worden vastgesteld. Om de elektromagnetische omgeving als gevolg van vaste RF-zenders vast te stellen, dient een elektromagnetische meting van de locatie te worden overwogen. Als de gemeten veldsterkte in de locatie waarin de **Performance-LOAD** wordt gebruikt, het bovenvermelde toepasselijke RF-nalevingsniveau overschrijdt, moet het **Performance-LOAD**-systeem worden geobserveerd om te verifiëren of het normaal werkt. Als het product niet normaal werkt, zijn er wellicht aanvullende maatregelen nodig, zoals het draaien of verplaatsen van de **Performance-LOAD**.

^b Over het frequentiebereik van 150 kHz tot 80 MHz moeten de veldsterktes minder dan 3 V/m zijn.

Performance-LOAD® bårfestesystem

Brukerhåndbok



















REF 6392







CE

NO

Symboler

	Se instruksjonshåndbok/-hefte
	Operatørinstruksjoner/Se bruksanvisningen
	Generell advarsel
	Forsiktig
	Løftes av to personer
	Katalognummer
	Serienummer
	Du finner amerikanske patenter på www.stryker.com/patents
	Autorisert representant i Det europeiske fellesskap
	Europeisk medisinsk anordning
	Produsent
	Produksjonsdato
	CE-merke
	Klasse II elektrisk utstyr: Utstyr hvor beskyttelse mot elektrisk støt ikke er avhengig av grunnleggende isolasjon alene, men der ekstra sikkerhetstiltak som dobbel isolasjon eller forsterket isolasjon er gitt, uten noen avsetning for beskyttende jording eller tillit til installasjonsforhold.
	Likestrøm
	Medisinsk utstyr anerkjent av Underwriters Laboratories LLC. med hensyn til elektrisk støt, brann og mekaniske farer kun i henhold til ANSI/AAMI ES60601-1: 2005 og CAN/CSA-C22.2 nr. 60601-1:08.
IP26	Beskyttelse fra gjenstander større enn 12,5 mm og kraftig vannsprut
	Medisinsk utstyr klassifisert av Underwriters Laboratories Inc. med hensyn til strømstøt, brann og mekaniske farer kun i henhold til ANSI/AAMI ES60601-1: 2005 og CAN/CSA-C22.2 nr. 60601-1:08.
	I tråd med EU-direktivet 2012/19/EU om elektrisk og elektronisk avfall (WEEE), med endringer, indikerer dette symbolet at produktet skal innsamles separat for resirkulering. Skal ikke kasseres som usortert husholdningsavfall. Kontakt den lokale leverandøren for informasjon om kassering. Påse at infisert utstyr er dekontaminert før resirkulering.

	Denne side opp
	Knuselig, behandles med forsiktighet
	Holdes tørr
	Stablingsgrense etter antall

Innholdsfortegnelse

Definisjon av Advarsel/Forsiktig/Merk	2
Oversikt over sikkerhetsforholdsregler	2
Innledning	4
Produktbeskrivelse	4
Indikasjoner for bruk	4
Kliniske fordeler	4
Forventet levetid	4
Kassering/resirkulering	4
Kontraindikasjoner	5
Spesifikasjoner	5
Standarder med påkrevde alternativer	6
Illustrasjon av produktet	6
Kontaktopplysninger	7
Serienummerets plassering	7
Produksjonsdato	7
Oppsett	8
Bårens kompatibilitet	8
Installasjon	9
Kvalitetssystemforskrift	9
21 CFR 820.170 installasjon	9
Installere gulvplaten	10
Sjekkliste for Performance-LOAD-settet	10
Velge hvor Performance-LOAD skal installeres	11
Installere Performance-LOAD	19
Sjekkliste for installasjon	23
Bruk	24
Driftsretningslinjer	24
Fjerne Performance-LOAD raskt	24
Sjekk batterinivået	25
Bruk av en ikke-oppgradert bære med X-ramme i tilfelle masseulykke	25
Utlasting av en kompatible bære fra Performance-LOAD	25
Laste en kompatibel bære inn i Performance-LOAD	26
Rengjøring	28
Desinfisering	28
Forebyggende vedlikehold	29
Informasjon om elektromagnetisk kompatibilitet	30

Definisjon av Advarsel/Forsiktig/Merk

Ordene **ADVARSEL**, **FORSIKTIG** og **MERK** har en spesiell betydning og må leses nøye.

ADVARSEL

Gjør leseren oppmerksom på en situasjon som kan medføre død eller alvorlig personskade hvis den ikke unngås. Det kan også beskrive potensielle alvorlige bivirkninger og sikkerhetsrisikoer.

FORSIKTIG

Gjør leseren oppmerksom på en potensielt farlig situasjon som kan medføre mindre eller moderat skade på bruker eller pasient eller skade på produktet eller annen materiell skade. Dette inkluderer spesielle forholdsregler som må tas for å sørge for sikker og effektiv bruk av produktet, og forholdsregler som må tas for å unngå skade på et produkt som følge av bruk eller misbruk.

Merknad - Gir spesiell informasjon for å gjøre vedlikeholdet lettere eller tydeliggjøre viktige instruksjoner.

Oversikt over sikkerhetsforholdsregler

Alle advarsler og forholdsregler på denne siden må alltid leses grundig og overholdes nøye. Service skal kun utføres av kvalifisert personell.

ADVARSEL

- **Performance-LOAD** er utformet for å være kompatibelt med **Performance-PRO XT**-, **Power-PRO XT**- og **Power-PRO IT**-bærer med et **Performance-LOAD**-tilbehør. Med tilbehøret for masseulykker kan du bruke **Performance-LOAD** med et standardstativ for de fleste bærer med X-ramme, men det kreves en skinnklemmeenhet og stativ for alle bærer uten **Performance-LOAD**-tilbehør.
- Det er bærebrukerens ansvar å påse at baren som brukes i Stryker modell 6392 **Performance-LOAD**-systemet, er en **Performance-LOAD**-kompatibel bære. Det kan oppstå skade hvis en ikke-kompatibel bære brukes i Stryker modell 6392 **Performance-LOAD**-systemet.
- Alltid installer bærefestesystemet som beskrevet i denne håndboken. Feil installasjon kan føre til skade. Sørg for at konfigurasjonen på et minimum er testet for å oppfylle kravene i National Truck Equipment Association/Ambulance Manufacturer's Division Standard 004, Litter Retention System Static Test (AMD-004).
- Ta spesielle forholdsregler for elektromagnetisk kompatibilitet (EMC) når du bruker elektromedisinsk utstyr. Installer og ta bærefestesystemet i bruk i henhold til EMC-informasjonen i denne håndboken. Bærbart og mobilt RF-kommunikasjonsutstyr kan påvirke funksjonaliteten til bærefestesystemet.
- Tett alltid alle gjennomganger til utsiden av kjøretøyet for å hindre at det kommer eksos inn i kjøretøyets pasientrom.
- Pass alltid på at du trekker til alle fire gulvplateboltene til det anbefalte momentet.
- Sørg alltid for at **Performance-LOAD** fungerer som den skal før bruk. Hvis ikke kan pasienten eller operatørene skades.
- Vær alltid forsiktig når du beveger deg rundt i bilens pasientrom for ikke å snuble i **Performance-LOAD**.
- Vær alltid forsiktig ved bruk av **Performance-LOAD** i dårlig vær (for eksempel regn, is, snø).
- Bruk alltid baren eller **Performance-LOAD** kun når alle personer har god avstand til mekanismene. Innvikling i strømdrevne bære- eller **Performance-LOAD**-mekanismer kan forårsake alvorlig skade.
- Øv alltid på å laste inn og ut baren med **Performance-LOAD** til du fullstendig skjønner hvordan produktet brukes. Feil bruk kan forårsake skade.
- Ikke la personell uten tilstrekkelig opplæring hjelpe til med driften av **Performance-LOAD**. Teknikere/personell uten opplæring kan forårsake skade på pasienten eller seg selv.
- Bruk alltid begge hender ved håndtering av baren. **Performance-LOAD** er kun en hjelpeanordning. Evaluer hver situasjon for å bestemme hvordan vekten som transporteres, skal fordeles og løftes.
- Bruk alltid nok operatører for å håndtere kreftene som trengs for å laste på eller av ved håndtering av vekter over 400 lb (181 kg). Operatørene skal laste på eller av på flate overflater for å øke sikkerheten. Er gulvhøyden på bilen 36 in (91 cm), må det kanskje lastes av manuelt.
- Unngå parkering i ekstrem vinkel.
- Ikke fjern batteriet når baren er aktiv.

- En opptatt bære må alltid lastes inn i bilen av minst to erfarne operatører.
 - Vær alltid klar til å støtte hele vekten av båren og pasienten når du laster ut båren fra pasientrommet i bilen.
 - Se alltid etter sengetøy, festestropper eller rusk som kan sette seg fast i bårens transport- eller lastehjul.
 - Ikke trekk ut bærebasen mens den er låst i **Performance-LOAD**.
 - La alltid passasjerer entre pasientrommet i bilen etter at den kompatible båren er lastet i pasientrommet i bilen.
 - Bruk alltid riktig verneutstyr ved høytrykksspyling for å unngå innånding av smitte. Høytrykksspylingsutstyr kan avgi smitte i luften.
-

FORSIKTIG

- Feil bruk av produktet kan medføre skade på pasient eller operatør. Produktet skal kun brukes slik det er beskrevet i denne håndboken.
 - Ikke modifier produktet eller noen av komponentene på produktet. Modifisering av produktet kan føre til uforutsigbar virkning, som igjen kan medføre skade på pasient eller operatør. Modifisering av produktet vil også gjøre garantien ugyldig.
 - Bruk av annet tilbehør, sensorer og kabler enn de som er spesifisert, med unntak av kabler som er solgt av Stryker som reservedeler for interne komponenter, kan føre til økt stråling eller redusert immunitet for **Performance-LOAD**-systemet.
 - Ikke bruk **Performance-LOAD**-systemet og **Power-PRO**-båren tett på eller stablet med annet utstyr. Hvis slik bruk er nødvendig, observer **Performance-LOAD**-systemet for å bekrefte normal drift i den konfigurasjonen hvor den skal brukes.
 - Ikke bruk bærbart RF-kommunikasjonsutstyr (inkludert periferiutstyr som antennekabler og eksterne antenner) nærmere enn 30 cm (12 tommer) til noen del av **Performance-LOAD**-systemet, inkludert kabler spesifisert av produsenten. Manglende overholdelse kan redusere ytelsen til dette utstyret.
 - Utslippsegenskapene til dette utstyret gjør at det er egnet for bruk i industriområder og sykehus (CISPR 11 klasse A). Dette utstyret genererer, bruker og kan utstråle radiofrekvensenergi, og hvis det ikke installeres og brukes i henhold til bruksanvisningen, kan det forårsake skadelige forstyrrelser på radiokommunikasjon. Bruk av dette utstyret i et boligområde (der CISPR 11 klasse B normalt kreves) vil sannsynligvis forårsake skadelige forstyrrelser, hvor brukeren bli bedt om å korrigere forstyrrelsen på egen bekostning. I tilfelle forstyrrelser må man omplassere eller snu **Performance-LOAD**-systemet eller det forstyrrende produktet.
 - Legg alltid ledningen inni gulvplatelommen, slik at festeanordningen ikke klemmer ledningen når du installerer festeanordningen.
 - Lad alltid batteriet før det tas produktet i bruk. Et uladet eller utladet batteri kan gi dårlig produktytelse.
 - Ikke skyv båren inn i bilens pasientrom før du har trukket bårens base helt tilbake.
 - Ikke rengjør, desinfiser, utfør service eller vedlikehold mens produktet er i bruk.
-

Innledning

Denne håndboken hjelper deg med bruken og vedlikeholdet av Stryker-produktet. Les denne håndboken før bruk eller vedlikehold av dette produktet. Fastsett metoder og prosedyrer for å lære opp personalet i sikker drift og vedlikehold av dette produktet.

FORSIKTIG

- Feil bruk av produktet kan medføre skade hos pasient eller bruker. Produktet skal kun brukes slik det er beskrevet i denne håndboken.
 - Modifiser ikke produktet eller noen av komponentene på produktet. Modifisering av produktet kan føre til uforutsigbar virkning, som igjen kan medføre skade på pasient eller operatør. Modifisering av produktet vil også gjøre garantien ugyldig.
-

Merknad

- Denne håndboken er en permanent del av produktet, og den skal følge produktet selv om produktet blir solgt.
- Stryker forsøker kontinuerlig å forbedre produktenes utforming og kvalitet. Denne håndboken inneholder den nyeste produktinformasjonen som er tilgjengelig på utgivelsestidspunktet. Det kan være mindre avvik mellom produktet ditt og denne håndboken. Hvis du har spørsmål, kan du kontakte Strykers kundeservice eller tekniske støtte på +1-800-327-0770.

Produktbeskrivelse

Performance-LOAD er en manuell bårefesteanordning som er utformet for å feste kompatible ambulansébårer i en bil for bakketransport og for å muliggjøre inn- og utlasting av de kompatible ambulansébårene.

Når den kompatible ambulansébåren er festet i transportposisjon, kan **Performance-LOAD** induktivt lade kompatible ambulansébårer med et tilbehør for induktiv lading. Ved tap av lading fungerer **Performance-LOAD** fortsatt for guiding inn i, sikring inne i og fjerning av båren fra bilen.

Indikasjoner for bruk

Performance-LOAD er ment for å guide inn-/utlasting av en kompatibel ambulansébåre (båre med hjul) til og fra en bil for bakketransport, og for å sikre ambulansébåren under transport i en festet posisjon, samtidig som den har en valgfri induktiv ladeplattform for ladekompatible ambulansébårer.

Kliniske fordeler

Båre: pasienttransport

Feste: støtter båren under transport

Båre- og festesystem: støtter og transporterer pasienter

Forventet levetid

Performance-LOAD bårefeste har en forventet levetid på sju år under normale bruksforhold og riktig periodisk vedlikehold.

Kassering/resirkulering

Følg alltid gjeldende lokale anbefalinger og/eller regelverk vedrørende miljøbeskyttelse og risikoene forbundet med resirkulering eller kassering av utstyret på slutten av levetiden.

Kontraindikasjoner

Ingen kjente.

Spesifikasjoner

Lengde	70 tommer	178 cm
Bredde	19 tommer	48 cm
Høyde	6 tommer	15 cm
Gulvplateenhetens vekt	16,5 lb	7,5 kg
Festeanordningsenhetens vekt	46 pund	21 kg
Minimum antall operatører påkrevd for inn-/utlasting av en okkupert bære	2	
Minimum antall operatører påkrevd for inn-/utlasting av en tom bære	1	
Anbefalt lastehøyde	22 in. til 36 in.	56 cm til 91 cm
Elektriske krav – induktiv lading (ekstrautstyr)	12,8–15,6 V likestrøm, 15 A sikring/bryter, 10 AWG-kabel med to ledere	
Standarder	KKK-A-1822F med induktiv lading: IEC 60601-1 utgave 3.0, IEC 60601-1 utgave 3.1, IEC 60601-1-2 utgave 3.0, IEC 60601-1-2 utgave 4.0, IEC 60601-1-12 utgave 1.0, ANSI/AAMI ES60601-1: 2005/(R)2012, CSA-C22.2 Nr. 60601-1 (2014) For standarder som krever spesifikt ekstrautstyr, se <i>Standarder med påkrevde alternativer (side 6)</i> .	

Stryker forbeholder seg retten til å endre spesifikasjoner uten varsel. Patenter ventes.

Det gule og svarte fargeoppsettet er et proprietært varemerke for Stryker Corporation.

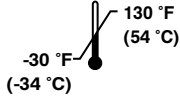
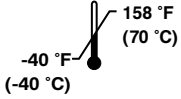
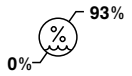
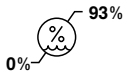
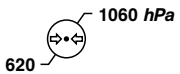
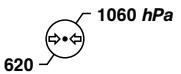
Miljømessige forhold	Bruk	Oppbevaring og transport
Temperatur		
Relativ fuktighet		
Atmosfæretrykk		

FORSIKTIG

- Bruk av annet tilbehør, sensorer og kabler enn de som er spesifisert, med unntak av kabler som er solgt av Stryker som reservedeler for interne komponenter, kan føre til økt stråling eller redusert immunitet for **Performance-LOAD**-systemet.
- Ikke bruk **Performance-LOAD**-systemet og **Power-PRO**-båren tett på eller stablet med annet utstyr. Hvis slik bruk er nødvendig, observer **Performance-LOAD**-systemet for å bekrefte normal drift i den konfigurasjonen hvor den skal brukes.

- Ikke bruk bærbart RF-kommunikasjonsutstyr (inkludert periferutstyr som antennekabler og eksterne antenner) nærmere enn 30 cm (12 tommer) til noen del av **Performance-LOAD**-systemet, inkludert kabler spesifisert av produsenten. Manglende overholdelse kan redusere ytelsen til dette utstyret.
- Utslippsegenskapene til dette utstyret gjør at det er egnet for bruk i industriområder og sykehus (CISPR 11 klasse A). Dette utstyret genererer, bruker og kan utstråle radiofrekvensenergi, og hvis det ikke installeres og brukes i henhold til bruksanvisningen, kan det forårsake skadelige forstyrrelser på radiokommunikasjon. Bruk av dette utstyret i et boligområde (der CISPR 11 klasse B normalt kreves) vil sannsynligvis forårsake skadelige forstyrrelser, hvor brukeren bli bedt om å korrigere forstyrrelsen på egen bekostning. I tilfelle forstyrrelser må man omplassere eller snu **Performance-LOAD**-systemet eller det forstyrrende produktet.

Standarder med påkrevde alternativer

For å være i samsvar med standardene må du bruke **Performance-LOAD** med følgende kompatible bærer. Se brukerhåndboken for din bæremodell for mer informasjon.

Merknad - En kompatibel bære lastes inn i **Performance-LOAD** i strømdrevet modus for kollisjonstest.

Standard	Performance-LOAD-kompatible bæremodeller
SAE J3027	6506, 6086
BS EN 1789:2007 +A2:2014 and AS/NZS-4535:1999 gjeldende klausuler	6506

Illustrasjon av produktet

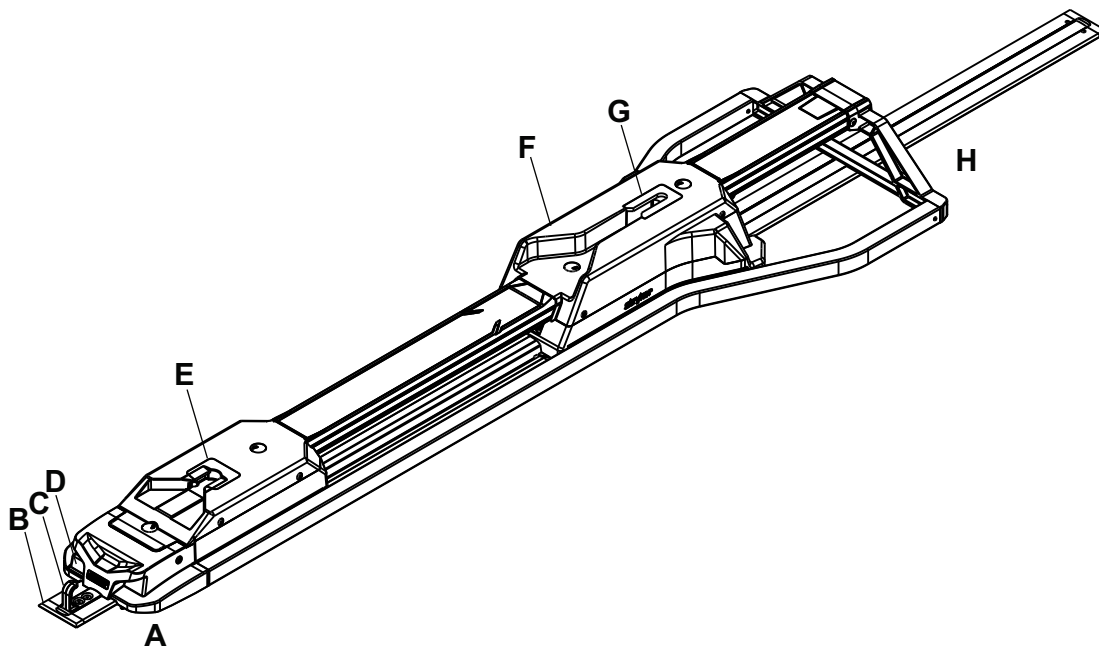

A	Fotende
B	Gulvplater
C	Sikkerhetskrok
D	Utløserknapp

E	Fotendens grensesnitt
F	Bårefesteanordning
G	Hodeendens grensesnitt
H	Hodeende

Kontaktopplysninger

Kontakt Stryker kundeservice eller teknisk støtte på: 1-800-327-0770.

Stryker Medical
3800 E. Centre Avenue
Portage, MI 49002
USA

Merknad - Brukeren og/eller pasienten skal rapportere alle alvorlige produktrelaterte hendelser til både produsenten og den aktuelle myndigheten i EU-landet hvor brukeren og/eller pasienten er bosatt.

Du kan se bruker- eller vedlikeholdshåndboken på nettet på <https://techweb.stryker.com/>.

Ha Stryker-produktets serienummer (A) tilgjengelig når du ringer Strykers kundeservice eller tekniske støtte. Inkluder alltid serienummeret ved skriftlig kommunikasjon.

Serienummerets plassering

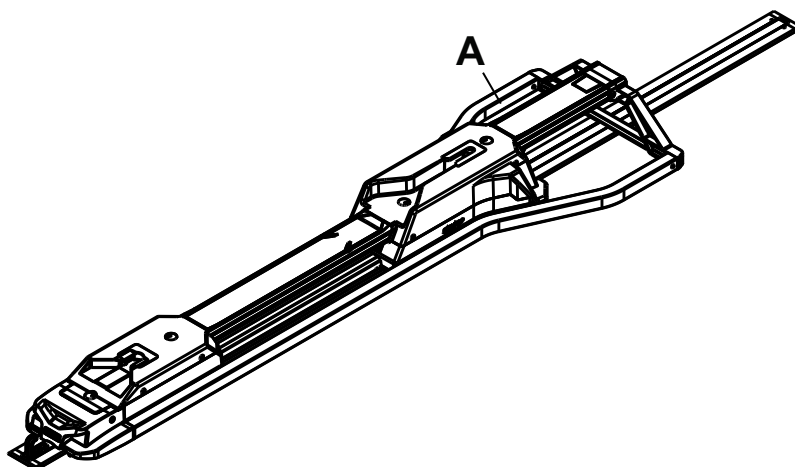

Figur 1 – Serienummerets plassering

Produksjonsdato

Produksjonsåret er de fire første tallene i serienummeret.

Oppsett

Under oppsett pakker du ut av eskene og kontrollerer at alle gjenstandene fungerer som de skal. Pass på at produktet fungerer som det skal før det tas i bruk.

Fjern alle forsendelses- og innpakkingsmaterialer fra produktet før bruk.

The condition of **Performance-LOAD** is the responsibility of the user. Have a qualified service person use the following list and the operation guide instructions to check **Performance-LOAD** functionality.

1. Bekreft at installasjonssjekklisten er fullført (*Sjekkliste for installasjon* (side 23)).
2. Hvis installasjonssjekklisten ble utfylt av en tredjeparts installatør, skal sluttbrukeren gjenta installasjonssjekklisten. Ikke ta **Performance-LOAD** i bruk dersom du ikke kan fullføre installasjonssjekklisten.

Bårens kompatibilitet

Stryker modell 6392 **Performance-LOAD**-system er kompatibelt med bårer med et **Performance-LOAD**-kompatibelt tilbehør.

ADVARSEL

- **Performance-LOAD** er utformet for å være kompatibelt med **Performance-PRO XT**-, **Power-PRO XT**- og **Power-PRO IT**-bårer med et **Performance-LOAD**-tilbehør. Med tilbehøret for masseulykker kan du bruke **Performance-LOAD** med et standardstativ for de fleste bårer med X-ramme, men det kreves en skinneklemmeenhet og stativ for alle bårer uten **Performance-LOAD**-tilbehør.
 - Det er bærebrukerens ansvar å påse at båren som brukes i Stryker modell 6392 **Performance-LOAD**-systemet, er en **Performance-LOAD**-kompatibel bære. Det kan oppstå skade hvis en ikke-kompatibel bære brukes i Stryker modell 6392**Performance-LOAD**-systemet.
-

Bårer som for tiden overholder disse spesifikasjonene, er:

- Model 6086 **Performance-PRO XT** with a **Performance-LOAD** option (factory installed) or compatibility kit (6086-700-007)
- Model 6506 **Power-PRO XT** with a **Performance-LOAD** option (factory installed) or compatibility kit (6506-700-002 or 6506-700-014)
- Model 6516 **Power-PRO IT** with a **Performance-LOAD** option (factory installed) or compatibility kit (6516-700-002)
- Model 6500 **Power-PRO XT** with a **Performance-LOAD** compatibility kit (6500-700-065 or 6500-700-066)

Installasjon

Kvalitetssystemforskrift

ADVARSEL

- Alltid installer båretesystemet som beskrevet i denne håndboken. Feil installasjon kan føre til skade. Sørg for at konfigurasjonen på et minimum er testet for å oppfylle kravene i National Truck Equipment Association/Ambulance Manufacturer's Division Standard 004, Litter Retention System Static Test (AMD-004).
 - Ta spesielle forholdsregler for elektromagnetisk kompatibilitet (EMC) når du bruker elektromedisinsk utstyr. Installer og ta båretesystemet i bruk i henhold til EMC-informasjonen i denne håndboken. Bærbart og mobilt RF-kommunikasjonsutstyr kan påvirke funksjonaliteten til båretesystemet.
-

U.S. Food and Drug Administration (FDA) Code of Federal Regulations (CFR) Title 21 gir veiledning om installasjon av enheter som båretesystemet. For å overholde disse føderale forskriftene må hver enhet bekreftes å være riktig installert av fagfolk* ved å følge inspeksjonskriteriene i installasjonssjekklisten. Dokumentet må oppbevares i minst sju år for hver installasjon av et serienummer.

*Installasjonsanlegget må opprettholde sine egne kursregistre som viser at installatøren var kvalifisert.

21 CFR 820.170 installasjon

(a) Hver produsent av en enhet som krever installasjon skal etablere og opprettholde tilstrekkelige installasjons- og inspeksjonsinstruksjoner, og eventuelt testprosedyrer. Instruksjoner og prosedyrer skal inkludere veiledning for å sikre riktig installasjon slik at enheten vil yte som forventet etter at installasjonen er fullført. Produsenten skal utlevere instruksjoner og prosedyrer med enheten eller på annen måte gjøre dem tilgjengelig for personer som installerer enheten.

(b) Personen som installerer enheten skal sørge for at installasjonen, inspeksjon og alle nødvendige tester er utført i henhold til produsentens instruksjoner og prosedyrer, og skal dokumentere inspeksjon og eventuelle testresultater for å demonstrere riktig installasjon.

Installere golvplaten

Installer Strykers universale golvplate i pasientrommet før du installerer bårefestesystemet. Se installasjonshåndboken for Strykers globale golvplate (6390-009-020) for instruksjoner.

Sjekkliste for Performance-LOAD-settet

Pass på at du har alle de nødvendige komponentene for å installere Performance-LOAD-systemet.

Performance-LOAD-settets komponenter (6392-001-014)

(2) Pakning (6392-001-400)

(4) Senkskrue (0001-194-000)

(4) Pakning på klemmens hurtigkobling (6392-001-401)

(1) Midtre dekselenhet (6392-001-011)

- (1) Unbrakonøkkel (0057-011-000)

- (1) Gulvplatedekke (6392-001-403)

- (1) Fjerningsverktøyforlenger (6392-001-406)

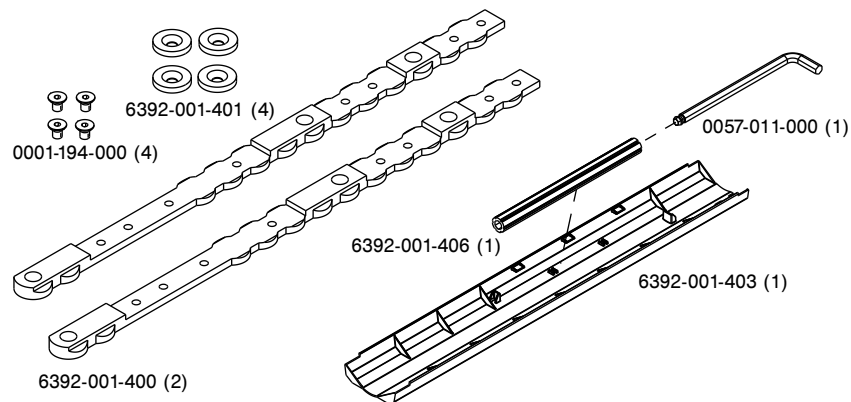

Figur 2 – Performance-LOAD-settets komponenter

Merknad - Oppbevar unbrakonøkkelen og fjerningsverktøyforlengeren (Figur 3) inne i den midtre dekselenheten slik at du har tilgang til disse verktøyene når du er *Fjerne Performance-LOAD raskt* (side 24).

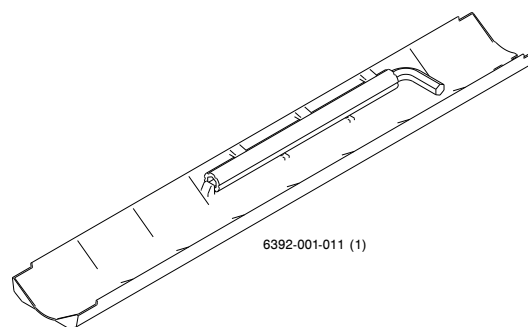

Figur 3 – Unbrakonøkkel og fjerningsverktøyforlengelse

Velge hvor Performance-LOAD skal installeres

Følg disse trinnene for å bestemme plassering og orientering av klemmer og pakningen på klemmens hurtigkobling:

1. Velg avstand mellom dørterskel og bære (A) (Figur 4).
Noter avstanden her: _____
2. Bruk tabellen nedenfor, og velg seksjon basert på avstanden mellom dørterskel og bære (A).
Noter din seksjon her: _____
3. Fortsett til din seksjon for å installere klemmene.

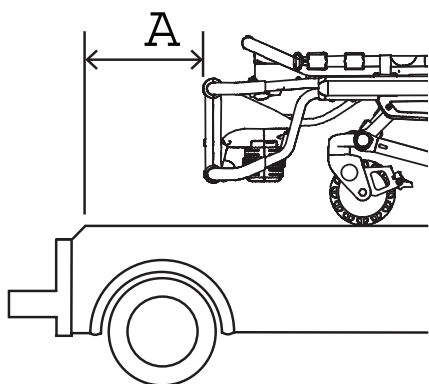

Figur 4 – Avstand fra dørterskel til bære (A)

Avstand fra dørterskel til bære (A)	Seksjon
13 cm (5 tommer)	Seksjon A (side 12)
6 tommer (6 tommer)	Seksjon B (side 12)
7 in. (7 tommer)	Seksjon C (side 12)
20 cm (8 tommer)	Seksjon D (side 13)
23 cm (9 tommer)	Seksjon E (side 13)
10 tommer (10 tommer)	Seksjon F (side 15)
28 cm (11 tommer)	Seksjon G (side 15)
12 tommer (12 tommer)	Seksjon H (side 15)
33 cm (13 tommer)	Seksjon I (side 16)
36 cm (14 tommer)	Seksjon J (side 16)
15 in. (15 tommer)	Seksjon K (side 16)
16 in. (16 tommer)	Seksjon L (side 17)
43 cm (17 tommer)	Seksjon M (side 17)
46 cm (18 tommer)	Seksjon N (side 17)
19 tommer (19 tommer)	Seksjon O (side 18)
51 cm (20 tommer)	Seksjon P (side 18)
21 tommer (21 tommer)	Seksjon Q (side 18)

Du kan bare sette inn klemmer der det er indikert med . Bruk den smalnede delen av klemmene til å sette på linje med gulvplaten slik at de faller inn. Begge klemmene er identiske og må installeres med den flate siden ned. Begge klemmedimensjonene er tatt fra dekket på enden av gulvplaten.

1. Sett inn den første klemmen (A) og skyv mot fotenden.
2. Sett inn den andre klemmen (B).

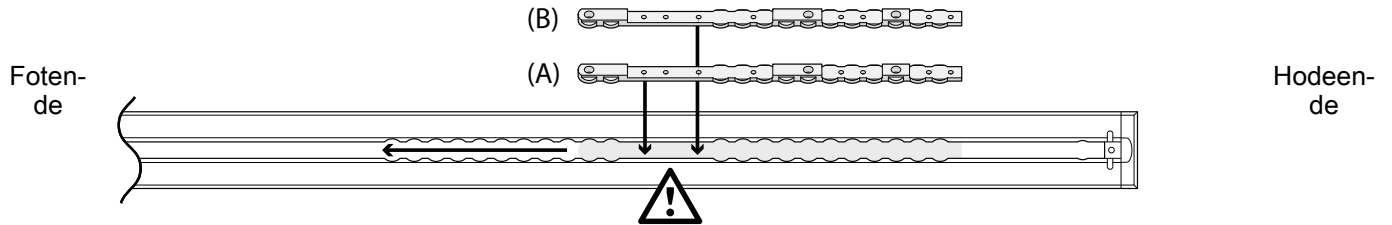

3. Bestem plasseringen av klemmen (6392-001-400) og pakningen på klemmens hurtigkobling (6392-001-401) i henhold til din seksjon nedenfor.
4. Bruk en 5/32" (3,97 mm) unbrakonøkkel og installer fire senkskruer (0001-194-000) og fire pakninger for klemmens hurtigkobling for å feste klemmene. Pass på å installere to pakninger for klemmens hurtigkobling per klemme.
5. Fortsett til *Installere Performance-LOAD* (side 19).

Seksjon A: 13 cm (5 tommer) avstand fra dørterskel til bære

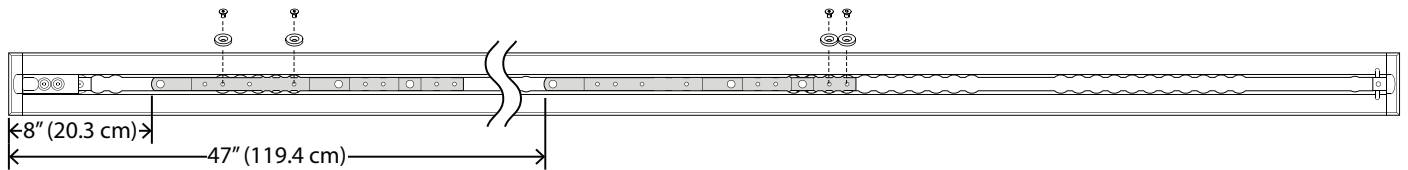

Seksjon B: 6 tommer (6 tommer) avstand fra dørterskel til bære

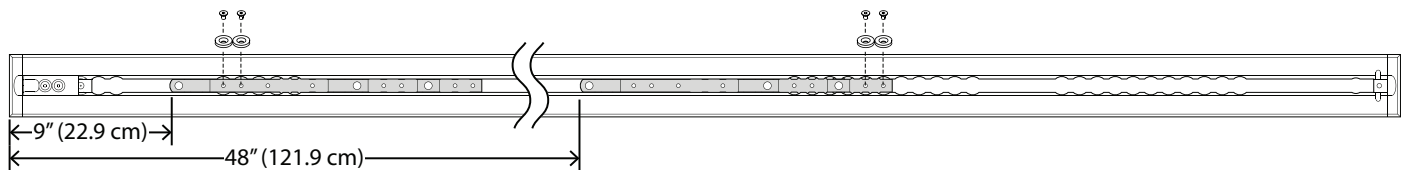

Seksjon C: 7 in. (7 tommer) avstand fra dørterskel til bære

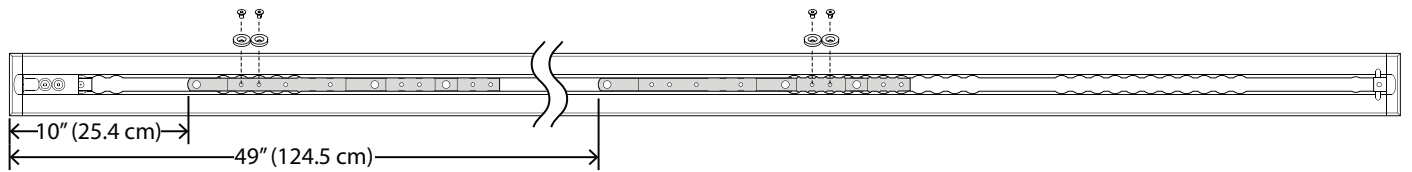

Du kan bare sette inn klemmer der det er indikert med . Bruk den smalnde delen av klemmene til å sette på linje med gulvplaten slik at de faller inn. Begge klemmene er identiske og må installeres med den flate siden ned. Begge klemmedimensjonene er tatt fra dekket på enden av gulvplaten.

1. Sett inn den første klemmen (A) og skyv mot fotenden.
2. Sett inn den andre klemmen (B).

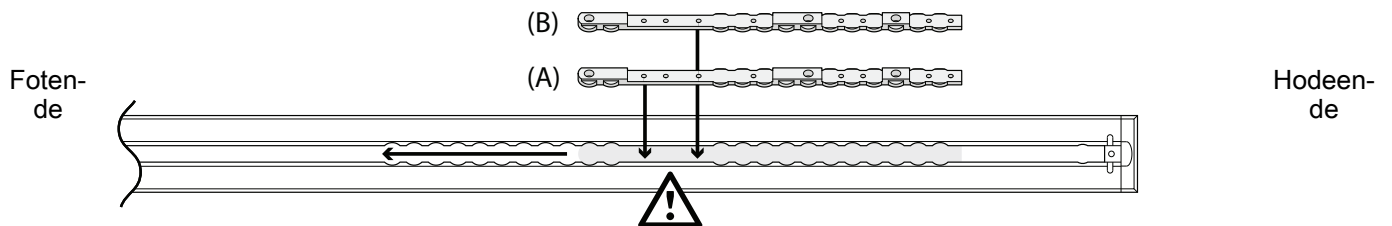

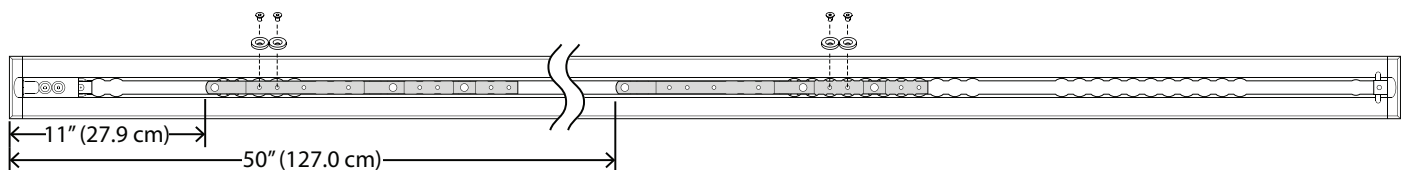

3. Bestem plasseringen av klemmen (6392-001-400) og pakningen på klemmens hurtigkobling (6392-001-401) i henhold til din seksjon nedenfor.
4. Bruk en 5/32" (3,97 mm) unbrakonøkkel og installer fire senkskruer (0001-194-000) og fire pakninger for klemmens hurtigkobling for å feste klemmene. Pass på å installere to pakninger for klemmens hurtigkobling per klemme.
5. Fortsett til *Installere Performance-LOAD* (side 19).

Seksjon D: 20 cm (8 tommer) avstand fra dørterskel til bære

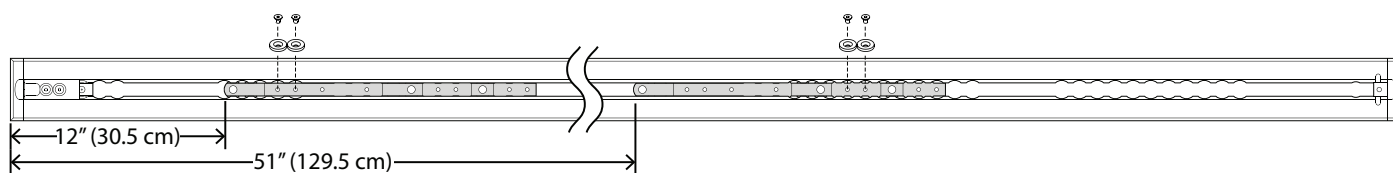

Seksjon E: 23 cm (9 tommer) avstand fra dørterskel til bære



Du kan bare sette inn klemmer der det er indikert med . Bruk den smalnedede delen av klemmene til å sette på linje med gulvplaten slik at de faller inn. Begge klemmene er identiske og må installeres med den flate siden ned. Begge klemmedimensjonene er tatt fra dekket på enden av gulvplaten.

1. Sett inn den første klemmen (A) og skyv mot fotenden.
2. Sett inn den andre klemmen (B).

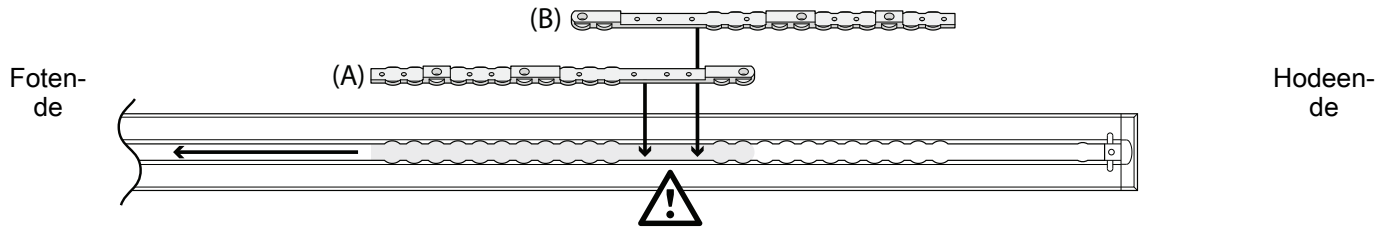

3. Bestem plasseringen av klemmen (6392-001-400) og pakningen på klemmens hurtigkobling (6392-001-401) i henhold til din seksjon nedenfor.
4. Bruk en 5/32" (3,97 mm) unbrakonøkkel og installer fire senkskruer (0001-194-000) og fire pakninger for klemmens hurtigkobling for å feste klemmene. Pass på å installere to pakninger for klemmens hurtigkobling per klemme.
5. Fortsett til *Installere Performance-LOAD* (side 19).

Seksjon F: 10 tommer (10 tommer) avstand fra dørterskel til bære

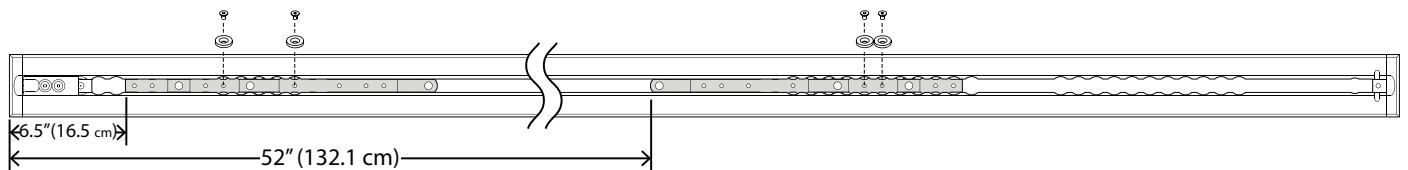

Seksjon G: 28 cm (11 tommer) avstand fra dørterskel til bære

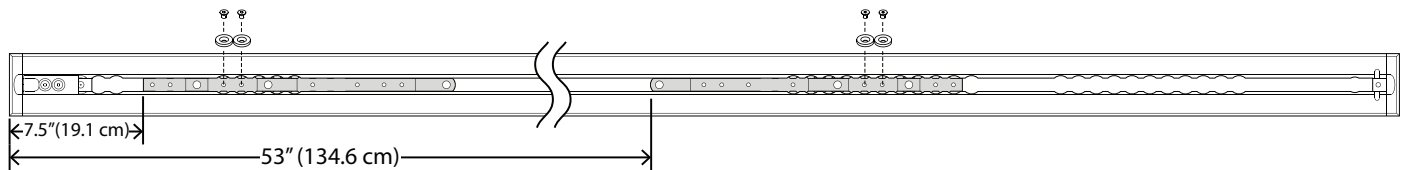

Seksjon H: 12 tommer (12 tommer) avstand fra dørterskel til bære

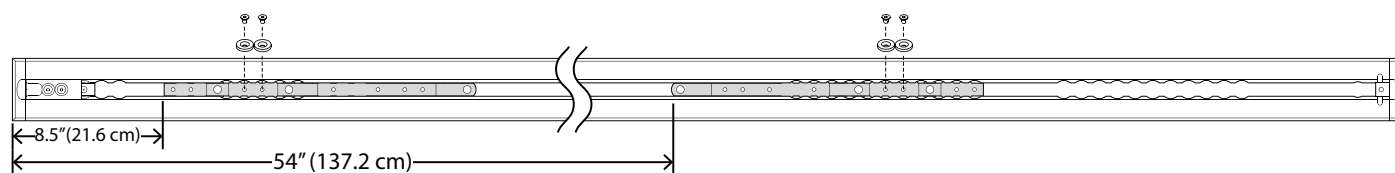

Du kan bare sette inn klemmer der det er indikert med . Bruk den smalnede delen av klemmene til å sette på linje med gulvplaten slik at de faller inn. Begge klemmene er identiske og må installeres med den flate siden ned. Begge klemmedimensjonene er tatt fra dekket på enden av gulvplaten.

1. Sett inn den første klemmen (A) og skyv mot fotenden.
2. Sett inn den andre klemmen (B).

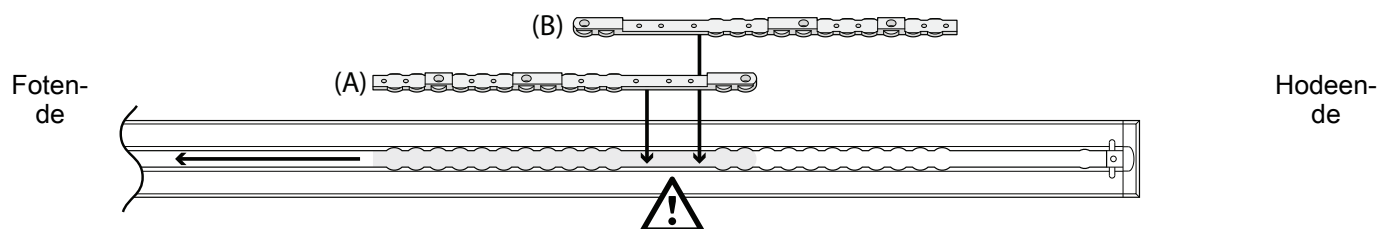

3. Bestem plasseringen av klemmen (6392-001-400) og pakningen på klemmens hurtigkobling (6392-001-401) i henhold til din seksjon nedenfor.
4. Bruk en 5/32" (3,97 mm) unbrakonøkkel og installer fire senkskruer (0001-194-000) og fire pakninger for klemmens hurtigkobling for å feste klemmene. Pass på å installere to pakninger for klemmens hurtigkobling per klemme.
5. Fortsett til *Installere Performance-LOAD* (side 19).

Seksjon I: 33 cm (13 tommer) avstand fra dørterskel til bære

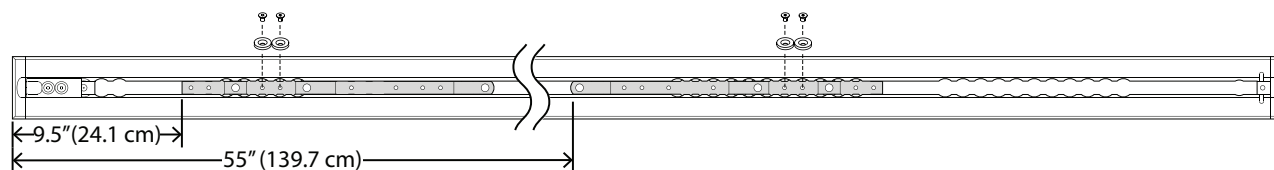

Seksjon J: 36 cm (14 tommer) avstand fra dørterskel til bære

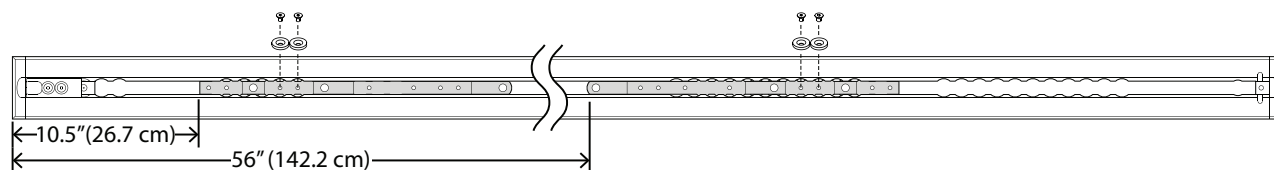

Seksjon K: 15 in. (15 tommer) avstand fra dørterskel til bære

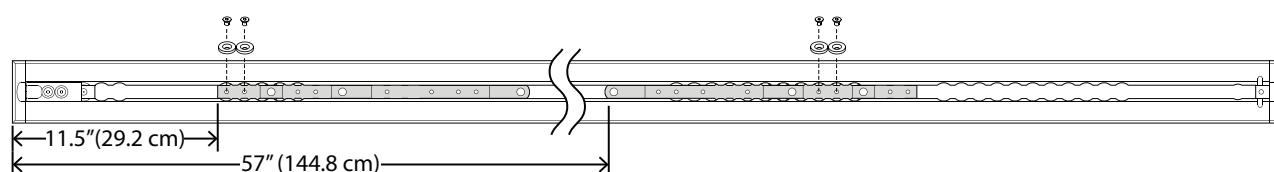

Du kan bare sette inn klemmer der det er indikert med . Bruk den smalnede delen av klemmene til å sette på linje med gulvplaten slik at de faller inn. Begge klemmene er identiske og må installeres med den flate siden ned. Begge klemmedimensjonene er tatt fra dekket på enden av gulvplaten.

1. Sett inn den første klemmen (A) og skyv mot fotenden.
2. Sett inn den andre klemmen (B).

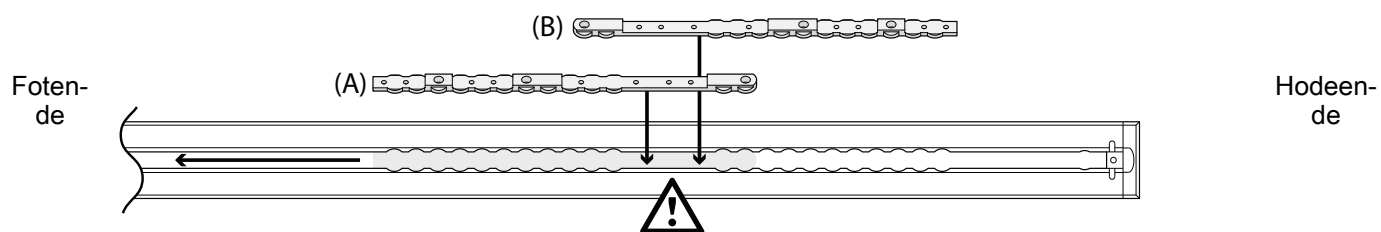

3. Bestem plasseringen av klemmen (6392-001-400) og pakningen på klemmens hurtigkobling (6392-001-401) i henhold til din seksjon nedenfor.
4. Bruk en 5/32" (3,97 mm) unbrakonøkkel og installer fire senkskruer (0001-194-000) og fire pakninger for klemmens hurtigkobling for å feste klemmene. Pass på å installere to pakninger for klemmens hurtigkobling per klemme.
5. Fortsett til *Installere Performance-LOAD* (side 19).

Seksjon L: 16 in. (16 tommer) avstand fra dørterskel til bære

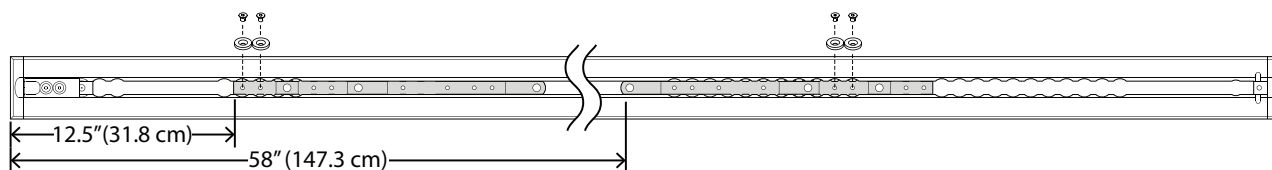

Seksjon M: 43 cm (17 tommer) avstand fra dørterskel til bære

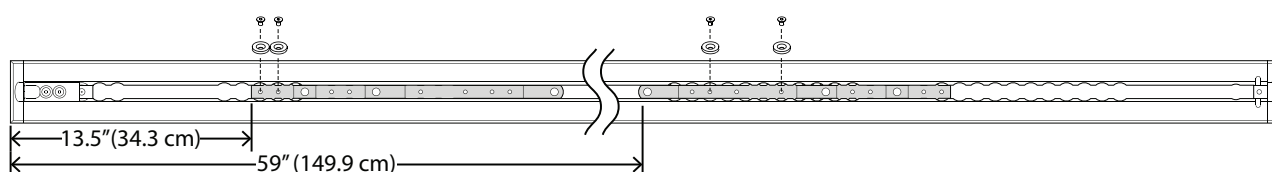

Seksjon N: 46 cm (18 tommer) avstand fra dørterskel til bære

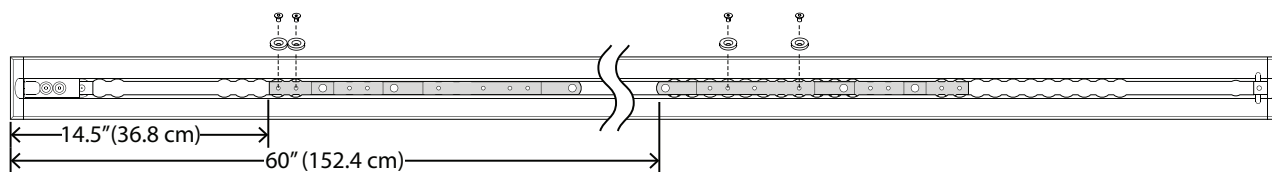

Du kan bare sette inn klemmer der det er indikert med . Bruk den smalnede delen av klemmene til å sette på linje med gulvplaten slik at de faller inn. Begge klemmene er identiske og må installeres med den flate siden ned. Begge klemmedimensjonene er tatt fra dekket på enden av gulvplaten.

1. Sett inn den første klemmen (A) og skyv mot fotenden.
2. Sett inn den andre klemmen (B).

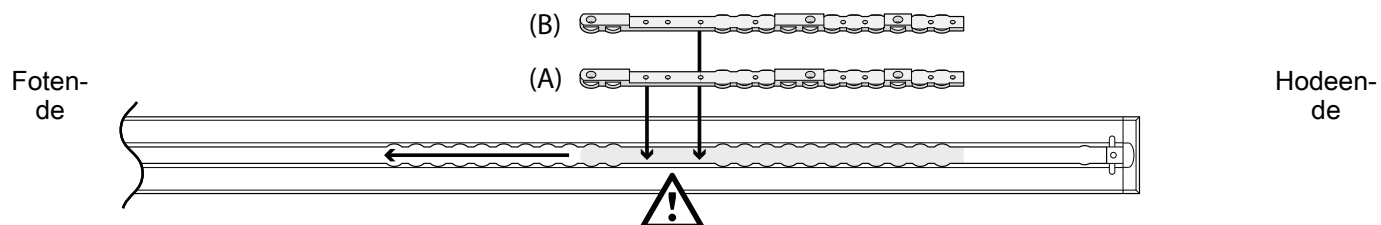

- Bestem plasseringen av klemmen (6392-001-400) og pakningen på klemmens hurtigkobling (6392-001-401) i henhold til din seksjon nedenfor.
- Bruk en 5/32" (3,97 mm) unbrakonøkkel og installer fire senkskruer (0001-194-000) og fire pakninger for klemmens hurtigkobling for å feste klemmene. Pass på å installere to pakninger for klemmens hurtigkobling per klemme.
- Fortsett til *Installere Performance-LOAD* (side 19).

Seksjon O: 19 tommer (19 tommer) avstand fra dørterskel til bære

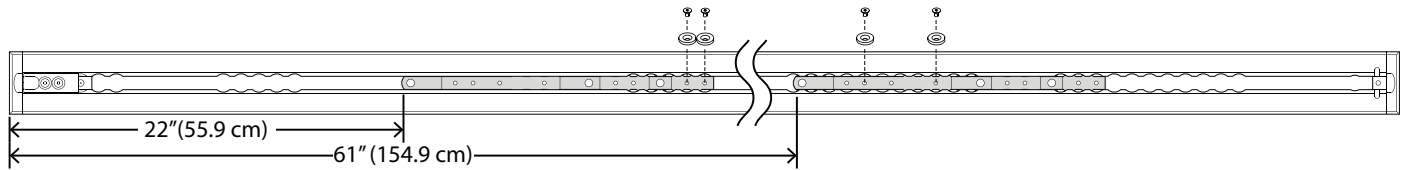

Seksjon P: 51 cm (20 tommer) avstand fra dørterskel til bære

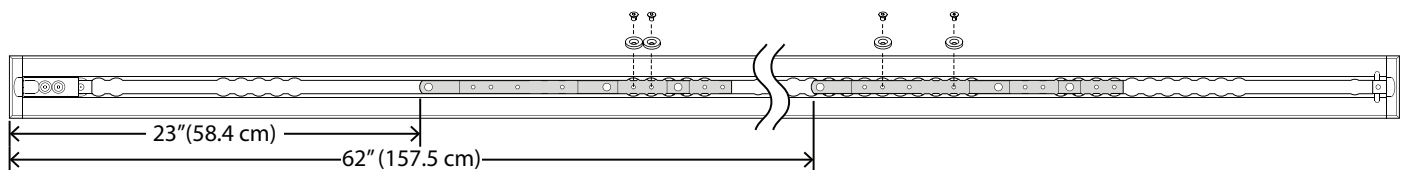

Seksjon Q: 21 tommer (21 tommer) avstand fra dørterskel til bære

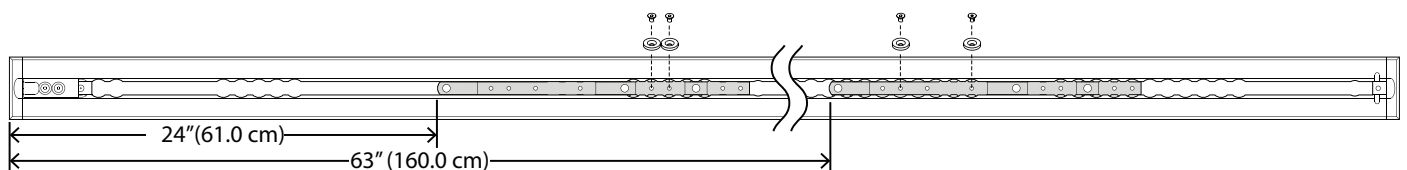

Installere Performance-LOAD

Nødvendige verktøy:

Baufil

Skrutrekker med spor

3/8" stillbar momentnøkkel (ft-lb) >> 60 ft-lb (81,4 Nm)

Gummihammer

3/8" (9,5 mm) unbrakonøkkel minst 5-3/8 tommer (13,7 cm) lengde

Silikontetning

Prosedyre:

1. Sett forsiktig **Performance-LOAD** på toppen av gulvplateenheten. Rett inn de to boltene i hodeenden med de to hullene i klemmen som vist i Figur 5.

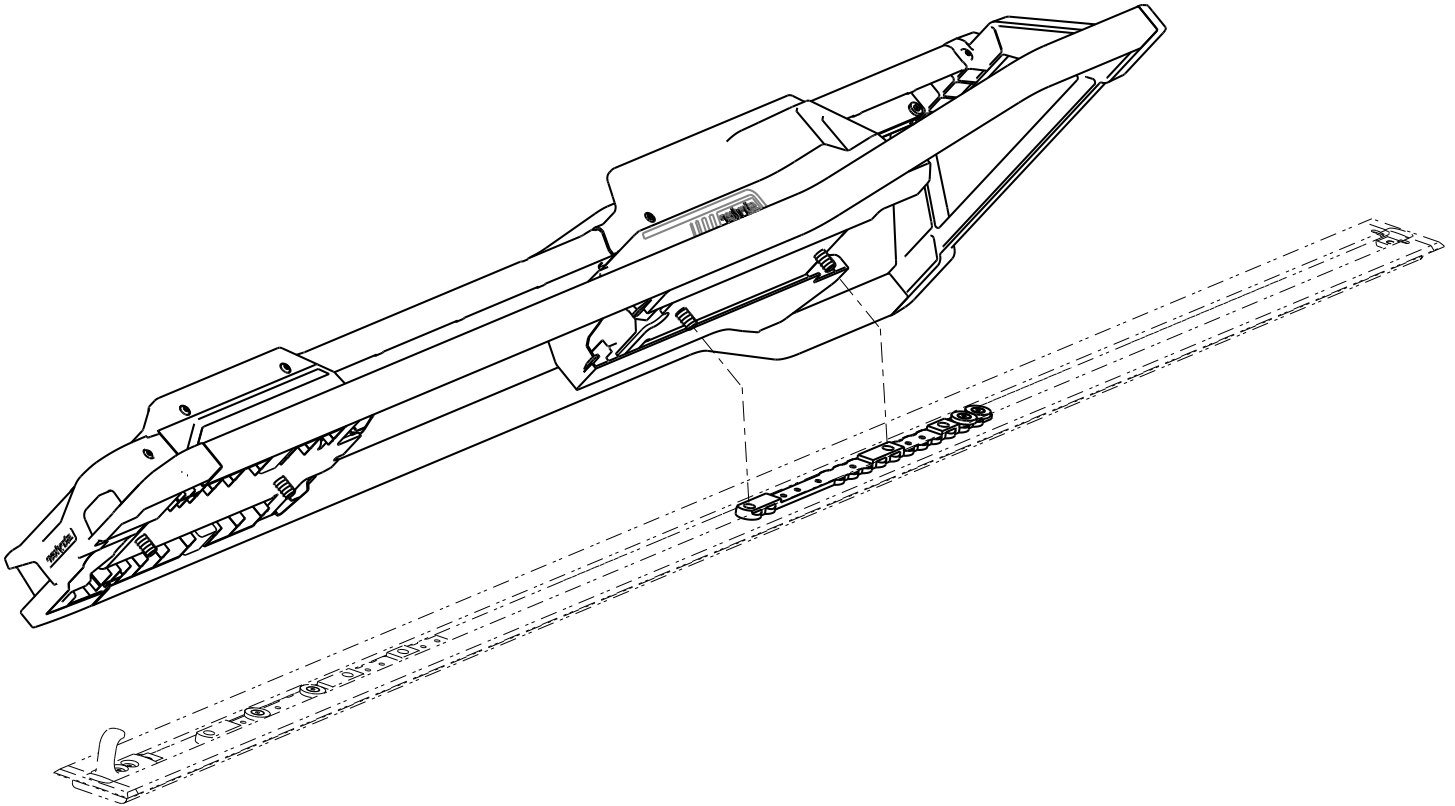

Figur 5 – Justering av Performance-LOAD

2. Hvis du ikke planlegger å installere gulvplatedekken, gå til trinn 6.
3. For å installere gulvplatedekken, mål den eksponerte gulvplatelommen i hodeenden og fotenden av gulvplaten for å tilpasse gulvplatedekket, som er inkludert med gulvplatesettet (6390-009-020). Se *Installere gulvplaten* (side 10).

Merknad - Det anbefales at du legger ytterligere 2,5 cm (1 tomme) til gulvplatedekket i fotenden for å overlape med **Performance-LOAD**

4. Bruk en baufil til å skjære de to delene av gulvplatedekket for å tilpasse den målte lengden på begge ender. Gulvplatedekket passer ikke over klemmen. For å dekke en klemme kuttet eller fjernes de vertikale flikene der de kommer i konflikt med klemmen (Figur 6).



Figur 6 – Kutte gulvplatedekk

5. Bruk en gummihammer til å sette hvert gulvplatedekke inn i gulvplaten (kroksiden først).

Merknad - Bruk en skrutrekker mes spor på siden av dekket med hevet kant for å løsne gulvplatedeksel.

6. Hvis systemet ditt ikke har induktiv lading, går du videre til trinn 12.
7. Hvis systemet ditt har induktiv lading, følger du trinnene 8-11.
8. Legg overflødig ledning inn i gulvplatelommen. Innrett de fire hullene med monteringshullene i klemmene.

FORSIKTIG - Legg alltid ledningen inni gulvplatelommen, slik at festeanordningen ikke klemmer ledningen når du installerer festeanordningen.

9. Koble den røde og sorte ledningen fra festeanordningen til anker til bil-kabelen (6390-001-135). Koble den røde ledningen fra festeanordningen til den røde ledningen på anker til bil-kabelen. Koble den sorte ledningen fra festeanordningen til den sorte ledningen på anker til bil-kabelen. Før all overflødig ledning gjennom den elektriske gummitetningsringen.

Merknad - Hvis du allerede har en installert gulvplate uten anker til bil-kabel, skal du måle enten 7,6 cm eller 17,8 cm mot hodeenden fra hurtigkoblingens posisjon A (Figur 7). Merk plasseringen midt i kanalen. Dette blir plasseringen til strømintaket. Se Installere gulvplaten (6390-009-020) for instruksjoner om hvordan strømmen kobles til.

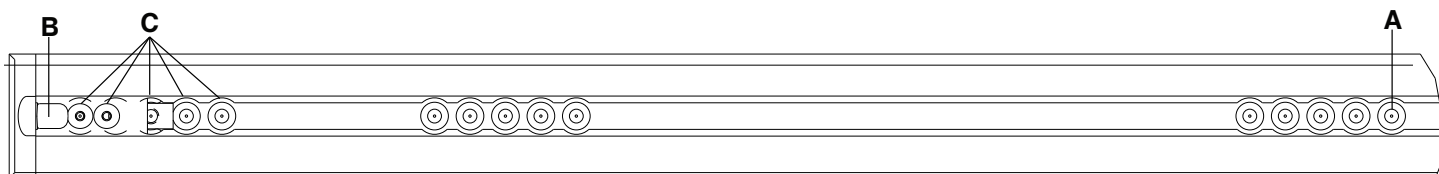

Figur 7 – Posisjon for gulvplatens hurtigkobling – fotende

Merknad - Plassering av sikkerhetskroken (B) og ekstra monteringshull (C) vises bare for referanse (Figur 7). De brukes ikke for installasjon av **Performance-LOAD**.

10. Sett kontaktene inn i gulvplatelommen.
11. Plasser silikontetningen i den elektriske gummitetningsringen for å tette den elektriske gjennomgangen helt.

ADVARSEL - Tett alltid alle gjennomganger til utsiden av bilen for å hindre at det kommer eksos inn i bilens pasientrom.

12. Roter skruhattene (A) en halv omdreining for å få tilgang til de monterte gulvplateboltene under hettene (Figur 8).

Merknad - Ikke trekk gulvplateboltene helt til før alle de fire boltene er innrettet og startet.

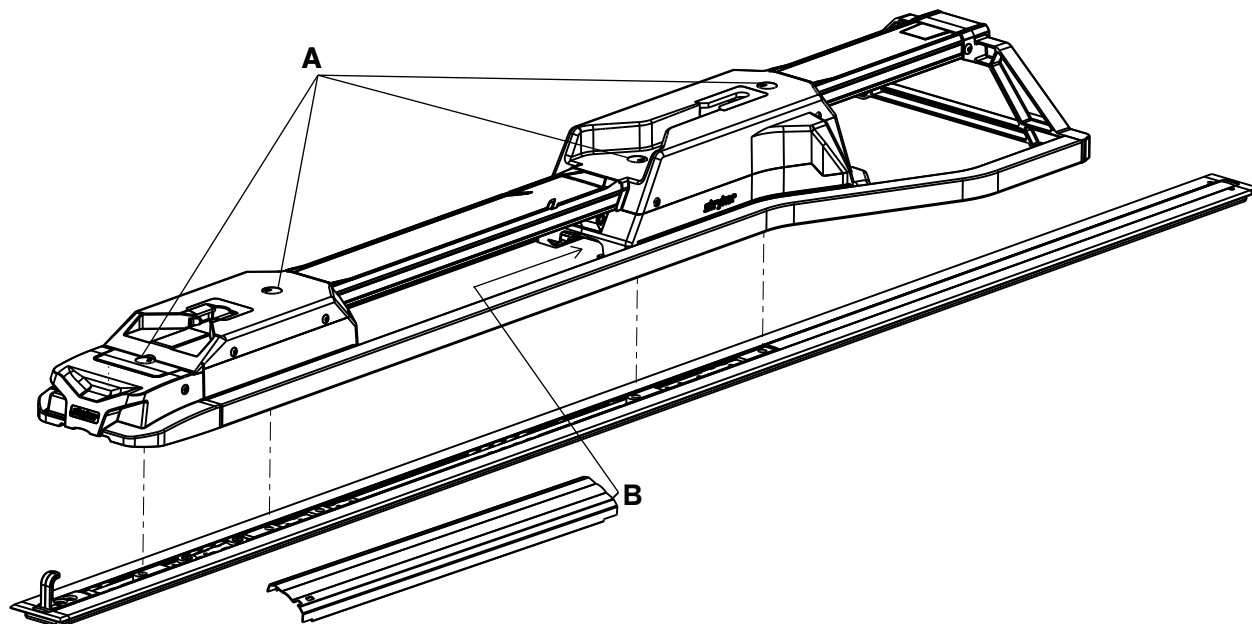

Figur 8 – Feste festeanordningen

13. Bruk en 3/8" (9,5 mm) unbrakonøkkel og installer den monterte gulvplateboltene som er nærmest hodeenden.
14. Bruk en 3/8" (9,5 mm) unbrakonøkkel og installer de andre tre monterte gulvplateboltene (A) i de to klemmene (Figur 8).
15. Bruk en momentnøkkel og trekk til hver gulvplatebolt med $81 \pm 14 \text{ Nm}$ ($60 \pm 10 \text{ ft-lb.}$).

ADVARSEL - Pass alltid på at du trekker til alle fire gulvplateboltene til det anbefalte momentet.

16. Lukk skruhattene.
17. Sett den siden av den midtre dekselenheten som ikke har hakk inn i åpningen i hodeendens hus (6392-001-011) (B) (Figur 8).
18. Slipp den midtre dekselenheten ned for å innrette med gulvplaten.
19. Trekk den midtre dekselenheten inn i åpningen i fotendens hus.
20. Fortsett å trekke den midtre dekselenheten mot fotenden til stangen kommer gjennom hakket.
21. Fullfør *Sjekkliste for installasjon* (side 23).

Sjekkliste for installasjon

Følg denne sjekklisten med en **Performance-LOAD**-kompatibel **Power-PRO**-båre (modell 6500, 6506, 6516) eller **Performance-PRO**-båre (modell 6086).

- _____ Pass på at du ikke har noen ubrukte komponenter etter installasjonen. **Performance-LOAD**-systemet leveres ikke med ekstra komponenter. Hvis du har ubrukte komponenter etter installasjonen, skal du ringe Strykers service.
- _____ Bruk en momentnøkkel og dobbeltsjekk at alle fire gulvplatebolter (A) er trukket til med 81 +/- 14 Nm. (Figur 8).
- _____ Kontroller visuelt at alle bolter og skruer er riktig trukket til uten tegn til utstikkende eller manglende festeanordninger.
- _____ Løft kjøretøyets støtfanger til hevet stilling, hvis montert.
- _____ Last den **Performance-LOAD**-kompatible båren inn i **Performance-LOAD**.
- _____ Sjekk at hodeendens pinner glir fritt inn i hodeendens grensesnitt. Hvis ikke skal du ringe Stryker service.
- _____ Forsikre deg om at båren er låst i **Performance-LOAD** ved å dra den bestemt fra side til side i bårens fotende.
- _____ Trykk på utløserknappen i fotenden på **Performance-LOAD** og skyv mot hodeenden for å låse opp festeanordningen. Trekk for å fjerne båren fra pasientrommet. Pass på at båren har løsnet.
- _____ For ambulanser av type II, eller hvis bårens midtlinje er 17-1/2 in (44,5 cm) eller mindre fra bilveggen, må det påses at den valgfrie hjulguiden (6390-027-000) er montert. Merk som ikke aktuelt (IA) hvis hjulguiden ikke er påkrevd.
- _____ Hvis båren er utstyrt med induktiv lading, skal et utladet bårebatteri installeres i en **Performance-LOAD**-kompatibel **Power-PRO**-båre og båren lastes inn i **Performance-LOAD**. Pass på at bårebatteriets LED-indikator blinker grønt for å angi at det lades.

Produktets serienummer:			
Installert av:		Dato:	
Inspisert av:		Dato:	

Merknad - Ta vare på et eksemplar av denne oppføringen i minst sju år.

Bruk

Driftsretningslinjer

ADVARSEL

- Sørg alltid for at **Performance-LOAD** fungerer som den skal før bruk. Hvis ikke kan pasienten eller operatørene skades.
 - Vær alltid forsiktig når du beveger deg rundt i bilens pasientrom for ikke å snuble i **Performance-LOAD**.
 - Vær alltid forsiktig ved bruk av **Performance-LOAD** i dårlig vær (for eksempel regn, is, snø).
 - Bruk alltid båren eller **Performance-LOAD** kun når alle personer har god avstand til mekanismene. Innvikling i strømdrevne bære- eller **Performance-LOAD**-mekanismer kan forårsake alvorlig skade.
 - Øv alltid på å laste inn og ut båren med **Performance-LOAD** til du fullstendig skjønner hvordan produktet brukes. Feil bruk kan forårsake skade.
 - Ikke la personell uten tilstrekkelig opplæring hjelpe til med driften av **Performance-LOAD**. Teknikere/personell uten opplæring kan forårsake skade på pasienten eller seg selv.
 - Bruk alltid begge hender ved håndtering av båren. **Performance-LOAD** er kun en hjelpeanordning. Evaluer hver situasjon for å bestemme hvordan vekten som transporteres, skal fordeles og løftes.
 - Bruk alltid nok operatører for å håndtere kreftene som trengs for å laste på eller av ved håndtering av vekter over 400 lb (181 kg). Operatørene skal laste på eller av på flate overflater for å øke sikkerheten. Er gulvhøyden på bilen 36 in (91 cm), må det kanskje lastes av manuelt.
 - Unngå parkering i ekstrem vinkel.
-
- Kontroller at **Performance-LOAD** fungerer som den skal før hvert skift.
 - Bruk **Performance-LOAD** med en bil på en flat overflate, om mulig.
 - Bruk et ryggbrett for å laste av pasienten hvis en opptatt bære ikke kan utlastes fra bilens pasientrom.

Fjerne Performance-LOAD raskt

Du kan bruke de medfølgende verktøyene for å fjerne **Performance-LOAD** raskt fra bilens pasientrom om nødvendig.

Fjerne **Performance-LOAD** raskt:

1. Fjern den midtre dekselenheten (6390-001-011) fra hodeendens hus.
2. Fjern unbrakonøkkelen og fjerningsverktøyforlengeren fra den midtre dekselenheten (Figur 9).

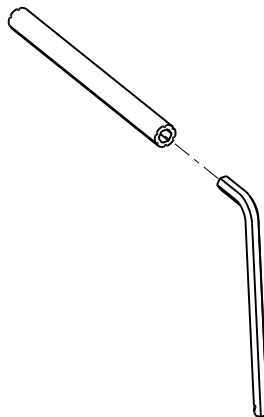

Figur 9 – Unbrakonøkkel og fjerningsverktøyforlengelse

3. Roter skruheftene en halv omdreining for å få tilgang til de monterte gulvplateboltene under heftene
4. Sett den lille enden av unbrakonøkkelen (0057-011-000) inn i fjerningsverktøyforlengeren (6392-001-406) for å løsne de fire boltene.

Merknad - Du kan ikke fjerne de fire gulvplateboltene da de er frittstående inne i **Performance-LOAD**.

5. Fjern festeanordningsenheten forsiktig fra gulvplateenheten.
6. Hvis båren er utstyrt med induktiv lading, kobles den røde ledningen fra den røde ledningen og den sorte ledningen fra den sorte ledningen for å koble festeanordningen fra anker til bil-kabelen.

Se *Installere Performance-LOAD* (side 19) for å installere på nytt.

Sjekk batterinivået

Bruk bårens batteri-LED-indikator for å sjekke strømnivået på **SMRT**-batteripakken. En fulladet **SMRT**-batteripakke, i god stand, gir opptil 25 utrykninger med en pasient på 250 lb (113 kg) (faktiske resultater kan variere). 24 V likestrøms **Power-PRO**-systemet og **SMRT**-batteripakken er vurdert for 2,4 amperetimer med elektrisk energi.

ADVARSEL - Ikke fjern batteriet når båren er aktiv.

FORSIKTIG - Lad alltid batteriet før produktet tas i bruk. Et uladet eller utladet batteri kan gi dårlig produktytelse.

For å sjekke batteriets strømnivå trykker du på retur (-)-knappen på bårens kontrollbryter for å aktivere bårens batteri-LED-indikator. Bårens batteri-LED-indikator finnes ved fotendens kontrollkabinett (vist som et batterisymbol).

- LED-lyset er grønt når batteriet er fullt oppladet eller har tilstrekkelig batteriladning.

Merknad - For best resultat brukes **SMRT**-batteripakken frem til bårens batteri-LED-indikator endrer fra konstant grønt til blinkende gult.

- LED-lyset blinker gult når du må lade eller erstatte batteriet

Merknad - Bårens batteri-LED-indikator trenger ikke blinke gult før du fjerner og erstatter **SMRT**-batteripakken, men dette anses imidlertid som beste praksis. Du kan fjerne og lade opp **SMRT**-batteripakken når som helst.

- LED-lyset er konstant gult når det angir en feil med batteriet.

Merknad

- Bruk kun Stryker-godkjente batterier.
- Hvis utstyrt, vil det strømdrevne båretfestet lade **SMRT**-batteripakken automatisk. Automatisk lading skjer når du låser båren i det strømdrevne båretfestet (ingen kabel eller koblinger er nødvendig). Bårens batteri-LED-indikator blinker grønt i et øyeblikk for å signalisere at den lader.
- Automatisk lading vil kun skje med **SMRT**-batteripakker.

Bruk av en ikke-oppgradert bære med X-ramme i tilfelle masseulykke

Du kan bruke noen ikke-kompatible bærer, inkludert de fleste bærer med X-rammer, i et masseulykkestilfelle hvis båren er utstyrt med masseulykkesalternativet for **Performance-LOAD** og et manuelt båretfeste fra Stryker.

Instruksjonene for innlasting og utlasting er de samme som for manuell innlasting og utlasting av en bære.

Utlasting av en kompatible bære fra Performance-LOAD

ADVARSEL

- En opptatt bære må alltid lastes inn i bilen av minst to erfarne operatører.
 - Vær alltid klar til å støtte hele vekten av båren og pasienten når du laster ut båren fra pasientrommet i bilen.
 - Se alltid etter sengetøy, festestropper eller rusk som kan sette seg fast i bårens transport- eller lastehjul.
 - Ikke trekk ut bærebasen mens den er låst i **Performance-LOAD**.
-

1. Trykk og hold inne utløserknappen i fotenden av **Performance-LOAD**-systemet og skyv båren mot hodeenden av bilens pasientrom for å avlaste låsen.

2. Grip bårerammen i fotenden for å trekke båren ut av bilens pasientrom.

For modell 6500, modell 6506 og modell 6516 med **Performance-LOAD**:

- Operatør 1: Ta tak i bårerammen i fotenden. Mens du støtter vekten av båren, må man guide og trekke båren ut av bilens pasientrom til sikkerhetskroken får tak. Trykk og hold forleng (+)-knappen på bårens kontrollbryter for å strekke ut båren til bårerullene hviler på bakken.
- Operatør 2: Grip de ytre skinnene for å stabilisere båren. Lås opp sikkerhetskroken når basen er strukket helt ut.

For modell 6086 med **Performance-LOAD**:

- Operatør 1: Grip bårerammen. Mens du støtter vekten av båren, må man guide og trekke båren ut av bilens pasientrom til sikkerhetskroken får tak.
- Operatør 2: Grip baserammen der det er angitt, løft litt opp og senk baserammen til en fullt utstrukket stilling mens operatør 1 klemmer og holder bårens manuelle utløser. Pass på at bårerullene er på bakken.
- Operatør 1 (fotende): Slipp bårens manuelle utløser for å låse understellet i utstrukket posisjon.
- Operatør 2: Lås opp sikkerhetskroken når basen er strukket helt ut.

Laste en kompatibel bære inn i Performance-LOAD

ADVARSEL

- En opptatt bære må alltid lastes inn i bilen av minst to erfarne operatører.
 - La alltid passasjerer entre pasientrommet i bilen etter at den kompatible båren er lastet i pasientrommet i bilen.
 - Se alltid etter sengetøy, festestropper eller rusk som kan sette seg fast i bårens transport- eller lastehjul.
-

FORSIKTIG - Ikke skyv båren inn i bilens pasientrom før du har trukket bårens base helt tilbake.

1. Løft kjøretøyets støtfanger til hevet stilling, hvis montert.
2. Strekk helt ut og lås bårens uttrekkbare hodedel før du laster båren inn i det strømdrevne bårefestet.
3. Sett båren i lasteposisjon (enhver posisjon hvor bårens lastehjul møter gulvhøyden i bilens pasientrom).
4. Rull båren til det åpne pasientrommet i bilen.
5. Skyv båren fremover til lastehjulene er på gulvet i bilens pasientrom og bårens sikkerhetsstang passerer sikkerhetskroken.

Merknad - For maksimal klaring for løft av basen skal båren trekkes ut til bårens sikkerhetsstang er koblet til sikkerhetskroken.

For modell 6500, modell 6506 og modell 6516 med **Performance-LOAD**:

- Ta tak i bårerammen i fotenden.
- Løft fotenden av båren og trykk og hold retur (-)-knappen på bårens kontrollbryter for å trekke bårens understell helt tilbake.

Merknad - Bårens understell vil trekkes tilbake på under tre sekunder.

For modell 6086 med **Performance-LOAD**:

- Operatør 1 (fotende): Ta tak i bærerammen i fotenden. Klem og hold bårens manuelle utløser.
 - Operatør 2 (side): Grip de ytre skinnene for å stabilisere båren. Grip deretter baserammen. Etter at operatøren ved fotenden har løftet båren og klemt bårens manuelle utløser, trekker man understellet med den ene hånden og holder det på plass.
 - Operatør 1 (fotende): Slipp bårens manuelle utløser for å låse understellet i den tilbaketrukne posisjonen.
6. Skyv båren inn i bilens pasientrom til båren låses i bårefestet.
 7. Pass på at båren er låst til bårefestet ved å dra bestemt fra side til side i fotenden av båren.

Rengjøring

ADVARSEL - Bruk alltid riktig verneutstyr ved høytrykksspyling for å unngå innånding av smitte. Høytrykksspylingsutstyr kan avgi smitte i luften.

FORSIKTIG - Ikke rengjør, desinfiser, utfør service eller vedlikehold mens produktet er i bruk.

Produktet kan vaskes med høytrykksspyler. Produktet kan vise tegn på oksidering eller misfarging på grunn av kontinuerlig vasking. Vasking med høytrykksspyler vil ikke forringe produktets ytelse så lenge riktige prosedyrer følges.

- Følg rengjøringsmiddelprodusentens anbefalinger om oppløsning nøyaktig.
- Vask med høytrykksspyler med anbefalte rengjøringsmidler. Spyl av produktet og tørk guiden med et håndkle.
- Vask skinnene og grensesnittplatene med høytrykksspyler i håndholdt stav, eller tørk av produktet med en ren klut og anbefalte rengjøringsmidler.

Merknad - Vannet som kommer inn i **Performance-LOAD**-systemet, vil renne gjennom dreneringsrøret til bilens underside.

Desinfisering

FORSIKTIG

- Ikke rengjør, desinfiser, utfør service eller vedlikehold mens produktet er i bruk.
-

Generelt, når brukt i konsentrasjoner som er anbefalt av produsenten, kan det brukes desinfeksjonsmidler av enten fenolisk eller kvartær type desinfeksjonsmidler (unntatt **Virex® TB**). Desinfeksjonsmidler av jodoform-typen anbefales ikke for bruk, fordi flekker kan forekomme.

De anbefalte desinfeksjonsmidlene for overflatene til dette produktet inkluderer følgende:

- Kvartære rengjøringsmidler (aktiv ingrediens – ammoniumklorid) som inneholder mindre enn 3 % glykoleter
- Fenol (aktiv ingrediens – o-fenylfenol)
- Klorblekemiddel (bruk opptil 10 000 ppm desinfeksjonsklor (i Storbritannia) (941 ml av en 5,25 % natriumhypoklorittløsning per 4000 ml vann))
- Alkohol (aktiv ingrediens – 70 % isopropylalkohol)

For å tørke av produktet med desinfeksjonsmiddel mellom hver bruk:

1. Følg rengjøringsmiddelprodusentens anbefalinger om oppløsning nøyaktig.
2. Påfør anbefalt desinfeksjonsløsning med spray eller forhåndsfuktede servietter.
3. Håndvask alle produktets overflater med det anbefalte desinfeksjonsmidlet.
4. Desinfiser alle eksponerte overflater. Vær oppmerksom på områder med mye kontakt.
5. Pass på at du følger instruksjonene fra produsenten av desinfeksjonsmidlet for riktig kontakttid og skyllekrav.
6. Tørk produktet godt før det tas i bruk igjen.

Unngå gjennomvæting. Ikke la produktet forbli vått.

Følg oppløsningsanbefalingene fra produsenten for riktig kontakttid og skyllekrav. Følg retningslinjene fra kjemikaliet produsent for riktig desinfisering.

Merknad - Tørk alltid av med rent vann og tørk alle produktene etter desinfisering. Enkelte desinfeksjonsmidler har etsende egenskaper og kan forårsake skade på produktet. Hvis du ikke skyller og tørker produktet, kan rester av det etsende midlet bli sittende igjen på produktets overflate. Disse etsende restene kan forårsake for tidlig forringelse av kritiske komponenter. Hvis du ikke følger disse desinfiseringsinstruksjonene, kan garantien bli gjort ugyldig.

Forebyggende vedlikehold

Opprett og følg en vedlikeholdsplan og registrer alt vedlikehold. Ta båren ut av bruk før du utfører forebyggende vedlikeholdsinspeksjon. Det kan være du må utføre forebyggende vedlikeholdskontroller hyppigere basert på graden av bruk av produktet. Service skal kun utføres av kvalifisert personell.

Hver måned

Kontroll	Rutine
Fotendens grensesnitt og hodeendens grensesnitt	Fjern rusk

Hver tredje måned

Kontroll	Rutine
Løse fester	Erstatt hvis løse

Hver 12. måned

Kontroll	Rutine
Alle deler	Bytt om nødvendig ut slitte deler, inkludert deksler, båreguider og låsenheter
Full funksjonalitet	Se <i>Sjekkliste for installasjon</i> (side 23)

Informasjon om elektromagnetisk kompatibilitet

Rettledning og produsenterklæring – elektromagnetisk stråling		
<p>Performance-LOAD er beregnet for bruk i det elektromagnetiske miljøet som er spesifisert nedenfor. Kunden eller brukeren av Performance-LOAD må forsikre seg om at det brukes i et slikt miljø.</p>		
Strålingstest	Samsvar	Elektromagnetisk miljø
RF-stråling CISPR 11	Gruppe 2	Performance-LOAD -systemet må utstråle elektromagnetisk energi for å fungere riktig. Nærliggende elektronisk utstyr kan påvirkes.
RF-stråling CISPR 11	Klasse A	Performance-LOAD -systemet er egnet til bruk i alle typer lokaler unntatt private hjem og andre lokaler som er direkte koblet til det offentlige lavspenningsnettet som leverer strøm til bygninger som brukes til boligformål.

Anbefalte separasjonsavstander mellom bærbart og mobilt RF-kommunikasjonsutstyr og Performance-LOAD			
<p>Performance-LOAD er beregnet på bruk i et elektromagnetisk miljø der forstyrrelser fra utstrålt RF er kontrollert. Kunden eller brukeren av Performance-LOAD kan bidra til å unngå elektromagnetisk interferens ved å opprettholde en minimumsavstand mellom bærbart og mobilt RF-kommunikasjonsutstyr (sendere) og Performance-LOAD som anbefalt nedenfor, i henhold til kommunikasjonsutstyrets maksimale utgangseffekt.</p>			
Maksimal nominell utgangseffekt for senderen W	Separasjonsavstand i henhold til senderens frekvens m		
	150 kHz til 80 MHz $d = (1,2) (\sqrt{P})$	80 MHz til 800 MHz $d = (0,18) (\sqrt{P})$	800 MHz til 2,5 GHz $d = (0,35) (\sqrt{P})$
0,01	0,12	0,035	0,07
0,1	0,38	0,11	0,22
1	1,2	0,35	0,7
10	3,8	1,1	2,2
100	12	3,5	7
<p>For sendere med en maksimal nominell utgangseffekt som ikke er oppført ovenfor, kan anbefalt separasjonsavstand d i meter (m) beregnes ved hjelp av ligningen som gjelder for senderens frekvens, der P er senderens maksimale nominelle utgangseffekt i watt (W) ifølge senderens produsent. Merknad 1: Ved 80 MHz og 800 MHz gjelder separasjonsavstanden for det høyeste frekvensområdet. Merknad 2: Disse retningslinjene gjelder ikke nødvendigvis i alle situasjoner. Elektromagnetisk spredning påvirkes av absorpsjon og refleksjon fra strukturer, gjenstander og mennesker.</p>			

Rettledning og produsenterklæring – elektromagnetisk immunitet			
<p>Performance-LOAD er egnet for bruk i det elektromagnetiske miljøet som er spesifisert nedenfor. Kunden eller brukeren av Performance-LOAD må forsikre seg om at det brukes i et slikt miljø.</p>			
Immunitetstest	NEK/IEC 60601-testnivå	Samsvarsnivå	Elektromagnetisk miljø – rettledning

Rettledning og produsenterklæring – elektromagnetisk immunitet

Elektrostatisk utladning (ESD) IEC 61000-4-2	±8 kV kontakt ±15 kV luft	±8 kV kontakt ±15 kV luft	Gulv skal være av tre, betong eller keramiske fliser. Hvis gulv er dekket av syntetisk materiale, må den relative luftfuktigheten være minst 30 %.
Magnetfelt fra strømfrekvens (50/60 Hz) IEC 61000-4-8	30 A/m	30 A/m	Strømfrekvensens magnetfelt skal være på et nivå som er karakteristisk for et typisk sted i et typisk kommersielt miljø eller sykehusmiljø.

Merk: U_T er vekselstrømmens nettspenning før anvendelse av testnivået.

Ledet RF IEC 61000-4-6	3 Vrms 150 kHz til 80 MHz	3 Vrms	Bærbart og mobilt RF-kommunikasjonsutstyr skal ikke brukes nærmere noen del av Performance-LOAD , inkludert kablene, enn den anbefalte separasjonsavstanden som beregnes med ligningen som gjelder for senderens frekvens.
Utstrålt RF IEC 61000-4-3	10 V/m 80 MHz til 2,5 GHz	10 V/m	Anbefalt separasjonsavstand $D = (0,35) (\sqrt{P})$ 80 MHz til 800 MHz $D = (0,70) (\sqrt{P})$ 800 MHz til 2,5 GHz der P er senderens maksimale nominelle utgangseffekt i watt (W) ifølge senderens produsent, og d er anbefalt separasjonsavstand i meter (m). Feltstyrker fra faste RF-sendere, slik det er fastslått ved en undersøkelse av elektromagnetisme på driftsstedet, ^a skal være mindre enn samsvarsnivået for hvert frekvensområde. ^b Interferens kan forekomme i nærheten av utstyr som er merket med følgende symbol: 

Rettledning og produsenterklæring – elektromagnetisk immunitet

Merknad 1: Ved 80 MHz og 800 MHz gjelder det høyeste frekvensområdet.

Merknad 2: Disse retningslinjene gjelder ikke nødvendigvis i alle situasjoner. Elektromagnetisk spredning påvirkes av absorpsjon og refleksjon fra strukturer, gjenstander og mennesker.

^a Feltstyrker fra faste sendere, som basestasjoner for radiotelefoni (mobiltelefoner / trådløse telefoner) og mobile landradioer samt kringkasting av amatørradio, AM-radio, FM-radio og TV kan ikke anslås teoretisk med nøyaktighet. Vurder å utføre en elektromagnetisk stedsundersøkelse for å evaluere det elektromagnetiske miljøet som følge av RF-sendere. Hvis den målte feltstyrken på stedet der **Performance-LOAD** skal brukes, overskrider det aktuelle RF-samsvarsnivået ovenfor, skal **Performance-LOAD** holdes under oppsyn for å bekrefte normal drift. Hvis det observeres unormal ytelse, kan det bli nødvendig med ytterligere tiltak som f.eks. å snu eller flytte **Performance-LOAD**.

^b I frekvensområdet mellom 150 kHz og 80 MHz skal feltstyrkene være mindre enn 3 V/m.



















System mocowania noszy Performance-LOAD®





Podręcznik użytkownika

REF 6392



Symbole

	Zapoznać się z instrukcją obsługi/broszurą
	Instrukcja obsługi/sprawdzić w instrukcji obsługi
	Ogólne ostrzeżenie
	Przeostroga
	Podnoszenie przez dwie osoby
	Numer katalogowy
	Numer seryjny
	Patenty amerykańskie: www.stryker.com/patents
	Upoważniony przedstawiciel we Wspólnocie Europejskiej
	Europejski wyrób medyczny
	Producent
	Data produkcji
	Oznaczenie CE
	Sprzęt elektryczny klasy II: sprzęt, w którym zabezpieczenie przed porażeniem prądem elektrycznym nie polega wyłącznie na podstawowej izolacji, ale na dodatkowych środkach ostrożności w zakresie bezpieczeństwa, jak podwójna albo wzmocniona izolacja (jednakże bez udostępnienia uziemienia ochronnego czy polegania na stanie instalacji).
	Prąd stały
	Sprzęt medyczny uznany przez firmę Underwriters Laboratories LLC tylko w odniesieniu do zagrożeń związanych z porażeniem prądem elektrycznym, pożarem oraz zagrożeniami mechanicznymi jako zgodny z normą ANSI/AAMI ES60601-1: 2005 i CAN/CSA-C22.2 nr 60601-1:08.
IP26	Ochrona przed przedmiotami większymi niż 12,5 mm i silnymi strumieniami wody
	Sprzęt medyczny sklasyfikowany przez firmę Underwriters Laboratories Inc. tylko w odniesieniu do zagrożeń związanych z porażeniem prądem elektrycznym, pożarem oraz zagrożeniami mechanicznymi jako zgodny z normą ANSI/AAMI ES60601-1: 2005 i CAN/CSA-C22.2 nr 60601-1:08.
	Zgodnie z Dyrektywą Europejską 2012/19/UE w sprawie zużytego sprzętu elektrycznego i elektronicznego (WEEE) z późniejszymi zmianami ten symbol oznacza, że produkt należy zbierać oddzielnie do recyklingu. Nie wolno go utylizować razem z niesortowanymi odpadami komunalnymi. Należy się skontaktować z lokalnym dystrybutorem w celu uzyskania informacji dotyczących utylizacji. Przed recyklingiem skażony sprzęt należy odkazić.

	Góra
	Ostrożnie, produkt kruchy
	Chronić przed wilgocią
	Ograniczenie spiętrzania wg liczby

Spis treści

Definicja Ostrzeżenia/Przestrogi/Uwagi	2
Wykaz środków ostrożności w zakresie bezpieczeństwa	2
Wstęp	4
Opis produktu	4
Wskazania do stosowania	4
Korzyści kliniczne	4
Przewidywany okres eksploatacji	5
Utylizacja/recykling	5
Przeciwwskazania	5
Parametry techniczne	5
Normy z wymaganiem wyposażeniem dodatkowym	6
Ilustracja produktu	7
Dane kontaktowe	7
Lokalizacja numeru seryjnego	8
Data produkcji	8
Przygotowanie	9
Zgodność systemu z noszami	9
Instalacja	10
Przepisy systemu jakości	10
21 CFR 820.170 — Instalacja	10
Instalowanie płyty podłogowej	11
Lista kontrolna zespołu montażowego systemu Performance-LOAD	11
Wybór miejsca instalacji systemu Performance-LOAD	12
Instalowanie systemu Performance-LOAD	20
Lista kontrolna instalacji	24
Czynność	25
Wytyczne dotyczące eksploatacji	25
Szybkie wyjmowanie systemu Performance-LOAD	25
Sprawdzanie poziomu naładowania baterii	26
Używanie noszy z niezmodernizowaną ramą „X” podczas akcji ratunkowej po wypadku z wieloma ofiarami	27
Wyładowywanie zgodnych noszy z systemu Performance-LOAD	27
Załadowywanie zgodnych noszy w systemie Performance-LOAD	28
Czyszczenie	29
Dezynfekcja	29
Konserwacja zapobiegawcza	31
Informacje dotyczące kompatybilności elektromagnetycznej (EMC)	32

Definicja Ostrzeżenia/Przestrogi/Uwagi

Słowa **OSTRZEŻENIE**, **PRZESTROGA** i **UWAGA** posiadają specjalne znaczenia i należy dokładnie się zapoznać z umieszczonym przy nich tekstem.

OSTRZEŻENIE

Ostrzega czytelnika przed sytuacją, która, jeśli wystąpi, może stać się przyczyną zgonu lub poważnych obrażeń ciała. Może również opisywać potencjalne poważne reakcje niepożądane oraz zagrożenia bezpieczeństwa.

PRZESTROGA

Ostrzega czytelnika przed potencjalnie niebezpieczną sytuacją, która, jeśli wystąpi, może stać się przyczyną lekkich lub średnich obrażeń ciała personelu lub pacjenta, bądź uszkodzenia produktu albo innej własności. Obejmuje to również dochowanie szczególnej staranności, niezbędnej dla bezpiecznego i skutecznego używania urządzenia oraz dla uniknięcia uszkodzeń urządzenia, które mogą nastąpić wskutek używania lub nieprawidłowego używania.

Uwaga - Dostarcza specjalnych informacji ułatwiających konserwację lub wyjaśniających ważne instrukcje.

Wykaz środków ostrożności w zakresie bezpieczeństwa

Należy zawsze dokładnie przeczytać i ściśle stosować się do ostrzeżeń i przestroż wymienionych na tej stronie. Czynności serwisowe mogą być wykonywane wyłącznie przez wykwalifikowany personel.

OSTRZEŻENIE

- System **Performance-LOAD** jest zgodny z noszami **Performance-PRO XT**, **Power-PRO XT** i **Power-PRO IT** wyposażonymi w opcję **Performance-LOAD**. W przypadku wielu ofiar można używać systemu **Performance-LOAD**, jak standardowego mocowania rozgałęźnego dla większości noszy z ramą „X”, lecz w przypadku wszystkich noszy bez opcji **Performance-LOAD** wymagany jest zespół zacisku szyny.
- Użytkownik noszy odpowiada za zapewnienie, aby nosze używane z modelem 6392 systemu **Performance-LOAD** firmy Stryker były noszami zgodnymi z systemem **Performance-LOAD**. Używanie noszy niezgodnych z modelem 6392 systemu **Performance-LOAD** firmy Stryker może spowodować obrażenia ciała.
- System mocowania noszy należy zawsze instalować zgodnie z opisem zawartym w niniejszej instrukcji. Nieprawidłowa instalacja może spowodować obrażenia ciała. Należy dopilnować, aby konfigurację przetestować przynajmniej pod kątem spełnienia wymagań normy 004, statycznego testu utrzymywania blatu (AMD-004, Litter Retention System Static Test) organizacji National Truck Equipment Association/Ambulance Manufacturers Division.
- Zachować specjalne środki ostrożności w odniesieniu do kompatybilności elektromagnetycznej (EMC) podczas użytkowania medycznego wyposażenia elektrycznego. System mocowania noszy należy podłączyć i oddać do eksploatacji zgodnie z opisanymi w niniejszej instrukcji obsługi informacjami dotyczącymi EMC. Przenośne i komórkowe urządzenia komunikacyjne działające w zakresie częstotliwości radiowej mogą mieć wpływ na działanie systemu mocowania noszy.
- Należy uszczelnić wszystkie luki prowadzące na zewnątrz pojazdu, aby zapobiec dostawaniu się spalin do przedziału pojazdu przeznaczonego dla pacjenta.
- Należy zawsze upewnić się, że dokręcono wszystkie cztery śruby płyty podłogowej używając zalecanego momentu obrotowego.
- Przed użyciem należy zawsze upewnić się, że system **Performance-LOAD** działa. Awaria systemu może spowodować obrażenia ciała pacjenta lub operatora.
- Należy zawsze zachować ostrożność przy poruszaniu się w obrębie przedziału pojazdu przeznaczonego dla pacjenta, aby uniknąć potknięcia się o system **Performance-LOAD**.
- Podczas używania systemu **Performance-LOAD** w niekorzystnych warunkach atmosferycznych (na przykład przy opadach deszczu, śniegu lub w niskiej temperaturze powodującej oblodzenia) należy zawsze zachować szczególną ostrożność.
- Nosze lub system **Performance-LOAD** należy zawsze obsługiwać wyłącznie, kiedy w pobliżu mechanizmów nikogo nie ma. Zapłatanie w mechanizm noszy mechanicznych lub systemu **Performance-LOAD** może być przyczyną poważnych obrażeń ciała.
- Należy zawsze przećwiczyć załadunek i wyładunek noszy przy użyciu systemu **Performance-LOAD** aż do pełnego zrozumienia sposobu obsługi produktu. Niewłaściwe użycie może być przyczyną obrażeń ciała.

- Nie wolno pozwalać nieprzeszkolonym pracownikom pomagać w obsłudze systemu **Performance-LOAD**. Nieprzeszkoleni technicy/pracownicy mogą spowodować obrażenia ciała pacjenta lub siebie.
 - Nosze należy zawsze obsługiwać obiema rękami. System **Performance-LOAD** to wyłącznie urządzenie pomocnicze. Wszystkie sytuacje należy poddawać indywidualnej ocenie, aby ustalić sposób dystrybucji i podnoszenia transportowanego obciążenia.
 - Przy obsługiwaniu obciążenia przekraczającego 400 funtów (181 kg) należy zawsze korzystać z takiej liczby operatorów, która wystarcza do pokonania sił wymaganych przy załadunku lub wyładunku. Aby zwiększyć bezpieczeństwo, operatorzy powinni prowadzić załadunek i wyładunek na płaskiej powierzchni. W przypadku pojazdów z podłogą na wysokości 36 cali (91 cm) może wystąpić konieczność ręcznego wyładunku.
 - Zawsze należy unikać parkowania na znacznie pochylonym terenie.
 - Nie wolno wyjmować baterii przy uruchomionych noszach.
 - Nosze z pacjentem należy zawsze wyładowywać i załadowywać do pojazdu przy pomocy co najmniej dwóch przeszkolonych operatorów.
 - Podczas wyładowywania noszy z przedziału pojazdu przeznaczonego dla pacjenta należy zawsze zapewnić gotowość do podtrzymania całego ciężaru noszy i pacjenta.
 - Zawsze należy sprawdzić, czy nie ma prześcieradeł, pasów unieruchamiających lub zanieczyszczeń, które mogłyby wkręcić się w kółka transportowe lub załadunkowe noszy.
 - Nie rozkładać podstawy noszy, gdy są one zablokowane w systemie **Performance-LOAD**.
 - Do przedziału pojazdu przeznaczonego dla pacjenta należy zawsze najpierw załadować zgodne nosze, a dopiero później pozwolić wejść do niego pasażerom.
 - Aby uniknąć ryzyka wdychania czynników zakaźnych podczas mycia mechanicznego, należy zawsze stosować wszystkie odpowiednie środki ochrony indywidualnej. Stosowanie sprzętu do mycia mechanicznego może spowodować przedostanie się zanieczyszczeń do powietrza.
-

PRZESTROGA

- Niewłaściwe stosowanie produktu może spowodować obrażenia ciała pacjenta lub operatora. Produkt można obsługiwać wyłącznie w sposób opisany w niniejszej instrukcji.
 - Nie wolno modyfikować ani produktu, ani żadnego z jego elementów. Modyfikacja produktu może spowodować nieprzewidywalne działanie, prowadzące do obrażeń ciała pacjenta lub operatora. Modyfikacja produktu unieważnia również jego gwarancję.
 - Zastosowanie akcesoriów oraz kabli innych niż określone w specyfikacji, z wyjątkiem kabli sprzedawanych przez firmę Stryker jako części zamienne dla komponentów wewnętrznych, może spowodować zwiększenie emisji zakłóceń lub zmniejszenie odporności systemu **Performance-LOAD**.
 - Nie wolno używać systemu **Performance-LOAD** oraz noszy **Power-PRO** w pobliżu lub po ustawieniu ich na innych urządzeniach. Jeżeli ustawienie w pobliżu lub na innych urządzeniach będzie niezbędne, należy obserwować system **Performance-LOAD**, aby upewnić się, że zastosowana konfiguracja umożliwia prawidłową pracę.
 - Nie należy używać przenośnych urządzeń łączności radiowej (w tym urządzeń peryferyjnych, takich jak kable antenowe i anteny zewnętrzne) w odległości mniejszej niż 30 cm (12 cali) od dowolnej części systemu **Performance-LOAD**, w tym od kabli wskazanych przez producenta. W przeciwnym razie może nastąpić pogorszenie działania tego sprzętu.
 - Emisje charakterystyczne dla tego sprzętu kwalifikują go jako odpowiedni do zastosowań na obszarach przemysłowych i szpitalnych (CISPR 11 klasa A). Niniejszy sprzęt wytwarza, wykorzystuje i może stanowić źródło zakłóceń radiowych. Jeżeli nie zostanie zainstalowany i nie będzie użytkowany zgodnie z instrukcją, może stać się źródłem szkodliwych zakłóceń komunikacji radiowej. Użytkowanie urządzenia w rejonie mieszkalnym (w przypadku których zwykle jest wymagana CISPR 11 klasa B) może powodować szkodliwe zakłócenia. W takim przypadku użytkownik będzie zmuszony do usunięcia zakłóceń na własny koszt. W przypadku wystąpienia zakłóceń należy przenieść lub zmienić orientację systemu **Performance-LOAD** albo produktu zakłócającego jego działanie.
 - Przy instalowaniu zespołu zakotwienia należy zawsze upewnić się, że kable spoczywają wewnątrz kieszeni na płycie podłogowej i nie zostają ściśnięte zespołem zakotwienia.
 - Przed rozpoczęciem użytkowania produktu należy zawsze naładować baterię. Nienaładowana lub rozładowana bateria może skutkować niezadowolającym działaniem produktu.
 - Nie wolno wsuwać noszy do przedziału pojazdu przeznaczonego dla pacjenta przed pełnym złożeniem podstawy noszy.
 - Nie czyścić, nie dezynfekować, nie serwisować ani nie wykonywać prac konserwacyjnych podczas korzystania z produktu.
-

Wstęp

Niniejszy podręcznik obsługi ma na celu pomóc Państwu w obsłudze lub konserwacji produktu firmy Stryker. Przed przystąpieniem do obsługi lub konserwacji tego produktu należy przeczytać niniejszy podręcznik. Ustalić metody i procedury kształcenia i szkolenia pracowników w zakresie bezpiecznego używania lub konserwacji niniejszego produktu.

PRZESTROGA

- Niewłaściwe stosowanie produktu może spowodować obrażenia ciała pacjenta lub operatora. Produkt można obsługiwać wyłącznie w sposób opisany w niniejszej instrukcji.
 - Nie wolno modyfikować ani produktu, ani żadnego z jego elementów. Modyfikacja produktu może spowodować nieprzewidywalne działanie, prowadzące do obrażeń ciała pacjenta lub operatora. Modyfikacja produktu unieważnia również jego gwarancję.
-

Uwaga

- Niniejszy podręcznik należy traktować jako integralną część produktu i przechowywać wraz z produktem nawet, jeśli produkt zostanie sprzedany.
- Firma Stryker nieustannie wdraża ulepszenia w zakresie konstrukcji i jakości produktów. Niniejsza instrukcja zawiera najbardziej aktualne informacje o produkcie dostępne w czasie publikacji. Mogą istnieć niewielkie rozbieżności między zakupionym produktem a produktem przedstawionym w niniejszej instrukcji. W przypadku jakichkolwiek pytań prosimy skontaktować się z Działem Obsługi Klienta lub Działem Pomocy Technicznej firmy Stryker, pod numerem tel. +1-800-327-0770.

Opis produktu

System **Performance-LOAD** jest ręcznym systemem zakotwienia przeznaczonym do zabezpieczania zgodnych noszy w pojeździe transportowym przeznaczonym do transportu pacjentów oraz do umożliwiania wkładania i wyjmowania zgodnych noszy ambulansowych.

Gdy zgodne nosze są zabezpieczone w pozycji transportowej, system **Performance-LOAD** może ładować indukcyjnie zgodny model noszy ambulansowych przy wykorzystaniu opcji ładowania indukcyjnego. W przypadku utraty ładowania system **Performance-LOAD** pozostaje funkcjonalny w zakresie wprowadzania, zabezpieczania i wyjmowania noszy z pojazdu.

Wskazania do stosowania

System **Performance-LOAD** jest przeznaczony do prowadzenia załadunku i rozładunku zgodnych noszy na kółkach (noszy ambulansowych) przy wkładaniu i wyjmowaniu z pojazdu transportowego oraz do zabezpieczenia noszy ambulansowych podczas transportu w pozycji zamocowanej, jednocześnie zapewniając opcjonalną platformę ładowarki indukcyjnej dla noszy ambulansowych zgodnych z ładowarką.

Korzyści kliniczne

Nosze: transport pacjenta

Mocowanie: podparcie noszy podczas transportu

Nosze i system mocowania: podparcie oraz transport pacjentów

Przewidywany okres eksploatacji

Oczekiwany okres eksploatacji zakotwienia noszy **Performance-LOAD** wynosi siedem lat w przypadku normalnych warunków eksploatacji oraz odpowiedniej konserwacji okresowej.

Utylizacja/recykling

Zawsze należy przestrzegać aktualnych lokalnych zaleceń i (lub) rozporządzeń dotyczących ochrony środowiska naturalnego oraz ryzyka związanego z recyklingiem lub utylizacją sprzętu na koniec okresu jego użytkowania.

Przeciwwskazania

Brak znanych.

Parametry techniczne

Długość	70 cali	178 cm
Szerokość	19 cali	48 cm
Wysokość	6 cali	15 cm
Ciężar zespołu płyty podłogowej	16,5 funta	7,5 kg
Ciężar zespołu zakotwienia	46 funtów	21 kg
Minimalna liczba operatorów potrzebnych do załadunku/ wyładunku noszy z pacjentem	2	
Minimalna liczba operatorów potrzebnych do załadunku/ wyładunku noszy bez pacjenta	1	
Zalecana wysokość załadunkowa	Od 22 do 36 cali	Od 56 do 91 cm
Wymagania elektryczne - ładowanie indukcyjne (opcjonalne)	12,8 V DC–15,6 V DC, 15 A bezpiecznik/wyłącznik automatyczny, 2-przewodnikowy kabel 10 AWG	
Normy	KKK-A-1822F Z ładowaniem indukcyjnym: IEC 60601-1 wydanie 3.0, IEC 60601-1 wydanie 3.1, IEC 60601-1-2 wydanie 3.0, IEC 60601-1-2 wydanie 4.0, IEC 60601-1-12 wydanie 1.0, ANSI/AAMI ES60601-1: 2005/(R)2012, CSA-C22.2 nr 60601-1 (2014) W przypadku norm wymagających określonych opcji patrz <i>Normy z wymaganym wyposażeniem dodatkowym</i> (stronie 6).	

Firma Stryker zastrzega sobie prawo do zmiany parametrów technicznych bez wcześniejszego powiadomienia. Patenty zostały zgłoszone.

Żółto-czarny schemat kolorów jest prawnie zastrzeżonym znakiem towarowym firmy Stryker.

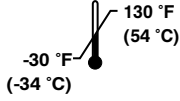
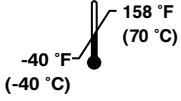
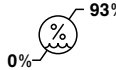
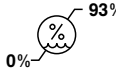
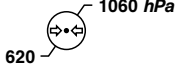
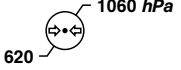
Warunki środowiskowe	Czynność	Przechowywanie i transport
Temperatura		
Względna wilgotność		
Ciśnienie atmosferyczne		

PRZESTROGA

- Zastosowanie akcesoriów oraz kabli innych niż określone w specyfikacji, z wyjątkiem kabli sprzedawanych przez firmę Stryker jako części zamienne dla komponentów wewnętrznych, może spowodować zwiększenie emisji zakłóceń lub zmniejszenie odporności systemu **Performance-LOAD**.
- Nie wolno używać systemu **Performance-LOAD** oraz noszy **Power-PRO** w pobliżu lub po ustawieniu ich na innych urządzeniach. Jeżeli ustawienie w pobliżu lub na innych urządzeniach będzie niezbędne, należy obserwować system **Performance-LOAD**, aby upewnić się, że zastosowana konfiguracja umożliwi prawidłową pracę.
- Nie należy używać przenośnych urządzeń łączności radiowej (w tym urządzeń peryferyjnych, takich jak kable antenowe i anteny zewnętrzne) w odległości mniejszej niż 30 cm (12 cali) od dowolnej części systemu **Performance-LOAD**, w tym od kabli wskazanych przez producenta. W przeciwnym razie może nastąpić pogorszenie działania tego sprzętu.
- Emisje charakterystyczne dla tego sprzętu kwalifikują go jako odpowiedni do zastosowań na obszarach przemysłowych i szpitalnych (CISPR 11 klasa A). Niniejszy sprzęt wytwarza, wykorzystuje i może stanowić źródło zakłóceń radiowych. Jeżeli nie zostanie zainstalowany i nie będzie użytkowany zgodnie z instrukcją, może stać się źródłem szkodliwych zakłóceń komunikacji radiowej. Użytkowanie urządzenia w rejonie mieszkalnym (w przypadku których zwykle jest wymagana CISPR 11 klasa B) może powodować szkodliwe zakłócenia. W takim przypadku użytkownik będzie zmuszony do usunięcia zakłóceń na własny koszt. W przypadku wystąpienia zakłóceń należy przenieść lub zmienić orientację systemu **Performance-LOAD** albo produktu zakłócającego jego działanie.

Normy z wymaganym wyposażeniem dodatkowym

Aby zachować zgodność z normami, konieczne jest stosowanie systemu **Performance-LOAD** z następującymi zgodnymi noszami. Dodatkowe informacje na ten temat zawiera instrukcja obsługi dla używanego modelu noszy.

Uwaga - Podczas przeprowadzania testów zderzeniowych zgodne nosze w trybie włączonym umieszcza się w systemie **Performance-LOAD**.

Standard	Modele noszy zgodnych z systemem Performance-LOAD
SAE J3027	6506, 6086
BS EN 1789:2007 +A2:2014 i obowiązujące ustępy AS/NZS-4535:1999	6506

Ilustracja produktu

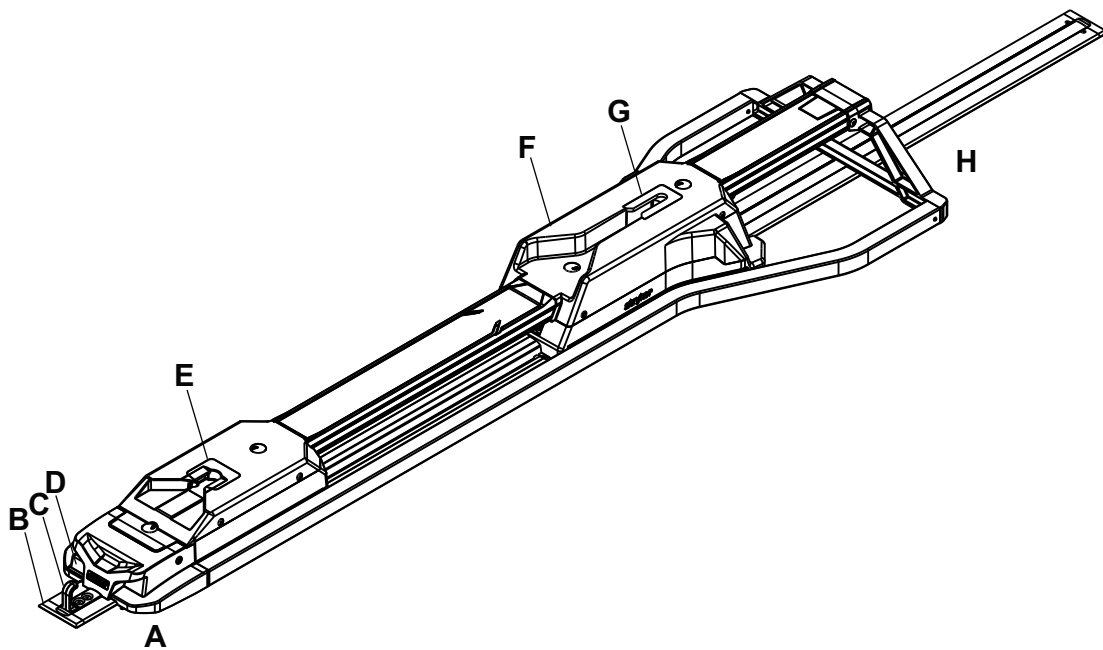

A	Strona podnóżka
B	Płyta podłogowa
C	Hak bezpieczeństwa
D	Przycisk zwalniający

E	Interfejs po stronie stóp pacjenta
F	Zakotwienie noszy
G	Interfejs po stronie głowy pacjenta
H	Strona wezłowania

Dane kontaktowe

Należy się kontaktować z Działem Obsługi Klienta lub Działem Pomocy Technicznej firmy Stryker pod numerem: 1-800-327-0770.

Stryker Medical
3800 E. Centre Avenue
Portage, MI 49002
USA

Uwaga - Użytkownik i/lub pacjent powinni zgłaszać jakiegokolwiek związane z produktem poważne incydenty producentowi oraz właściwemu organowi w państwie członkowskim Unii Europejskiej, w którym zamieszkuje użytkownik i/lub pacjent.

Dostęp online do podręcznika obsługi lub konserwacji produktu można uzyskać na stronie <https://techweb.stryker.com/>.

Telefonując do Działu Obsługi Klienta lub Działu Pomocy Technicznej firmy Stryker należy mieć w zasięgu ręki numer seryjny (A) danego produktu Stryker. Należy powoływać się na numer seryjny we wszelkiej korespondencji.

Lokalizacja numeru seryjnego

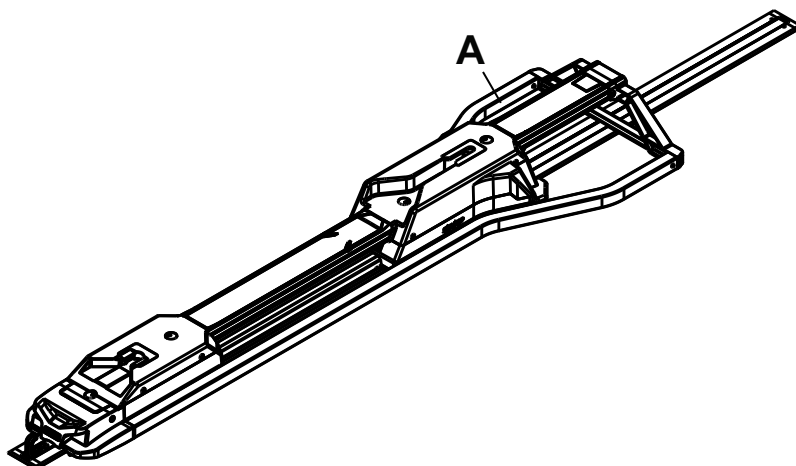

Rysunek 1 – Lokalizacja numeru seryjnego

Data produkcji

Cztery pierwsze cyfry numeru seryjnego oznaczają rok produkcji.

Przygotowanie

Podczas przygotowania należy wypakować zawartość kartonów oraz sprawdzić, czy wszystkie elementy działają prawidłowo. Przed oddaniem produktu do eksploatacji należy upewnić się, że działa prawidłowo.

Przed rozpoczęciem użytkowania produktu należy usunąć z niego wszystkie materiały transportowe i opakowaniowe.

The condition of **Performance-LOAD** is the responsibility of the user. Have a qualified service person use the following list and the operation guide instructions to check **Performance-LOAD** functionality.

1. Upewnij się, że w całości wypełniono listę kontrolną instalacji (*Lista kontrolna instalacji* (stronie 24)).
2. Jeżeli listę kontrolną instalacji wypełnił niezależny instalator, użytkownik końcowy powinien powtórzyć sprawdzenie według listy kontrolnej. Nie należy przekazywać systemu **Performance-LOAD** do eksploatacji, jeżeli nie można w całości wykonać sprawdzenia według listy kontrolnej instalacji.

Zgodność systemu z noszami

Model 6392 systemu **Performance-LOAD** firmy Stryker jest zgodny wyłącznie z noszami ze zgodną opcją **Performance-LOAD**.

OSTRZEŻENIE

- System **Performance-LOAD** jest zgodny z noszami **Performance-PRO XT**, **Power-PRO XT** i **Power-PRO IT** wyposażonymi w opcję **Performance-LOAD**. W przypadku wielu ofiar można używać systemu **Performance-LOAD**, jak standardowego mocowania rozgałęźnego dla większości noszy z ramą „X”, lecz w przypadku wszystkich noszy bez opcji **Performance-LOAD** wymagany jest zespół zacisku szyny.
 - Użytkownik noszy odpowiada za zapewnienie, aby nosze używane z modelem 6392 systemu **Performance-LOAD** firmy Stryker były noszami zgodnymi z systemem **Performance-LOAD**. Używanie noszy niezgodnych z modelem 6392 systemu **Performance-LOAD** firmy Stryker może spowodować obrażenia ciała.
-

Nosze, które obecnie spełniają te parametry są następujące:

- Model 6086 **Performance-PRO XT** with a **Performance-LOAD** option (factory installed) or compatibility kit (6086-700-007)
- Model 6506 **Power-PRO XT** with a **Performance-LOAD** option (factory installed) or compatibility kit (6506-700-002 or 6506-700-014)
- Model 6516 **Power-PRO IT** with a **Performance-LOAD** option (factory installed) or compatibility kit (6516-700-002)
- Model 6500 **Power-PRO XT** with a **Performance-LOAD** compatibility kit (6500-700-065 or 6500-700-066)

Instalacja

Przepisy systemu jakości

OSTRZEŻENIE

- System mocowania noszy należy zawsze instalować zgodnie z opisem zawartym w niniejszej instrukcji. Nieprawidłowa instalacja może spowodować obrażenia ciała. Należy dopilnować, aby konfigurację przetestować przynajmniej pod kątem spełnienia wymagań normy 004, statycznego testu utrzymywania blatu (AMD-004, Litter Retention System Static Test) organizacji National Truck Equipment Association/Ambulance Manufacturers Division.
 - Zachować specjalne środki ostrożności w odniesieniu do kompatybilności elektromagnetycznej (EMC) podczas użytkowania medycznego wyposażenia elektrycznego. System mocowania noszy należy podłączyć i oddać do eksploatacji zgodnie z opisanymi w niniejszej instrukcji obsługi informacjami dotyczącymi EMC. Przenośne i komórkowe urządzenia komunikacyjne działające w zakresie częstotliwości radiowej mogą mieć wpływ na działanie systemu mocowania noszy.
-

Tytuł 21 amerykańskiego Kodeksu przepisów federalnych (CFR, Code of Federal Regulations) amerykańskiej agencji ds. żywności i leków (FDA, Food and Drug Administration) zawiera wytyczne dotyczące instalacji urządzeń takich, jak system mocowania noszy. Aby zapewnić zgodność z tymi regulacjami federalnymi, prawidłowość instalacji wszystkich urządzeń musi zostać zweryfikowana przez przeszkolone* osoby sprawdzające kryteria inspekcji opisane na liście kontrolnej instalacji. Ten dokument należy przechowywać przez okres przynajmniej siedmiu lat dla każdego numeru seryjnego/każdej instalacji.

*Zakład instalacyjny musi prowadzić własną dokumentację szkoleniową wykazującą, że instalator posiadał stosowne kwalifikacje.

21 CFR 820.170 — Instalacja

(a) Każdy producent urządzenia wymagającego instalacji musi określić i utrzymywać odpowiednie instrukcje dotyczące instalacji i inspekcji, a w stosownych przypadkach również procedury testowe. Instrukcje i procedury muszą zawierać wskazówki umożliwiające prawidłową instalację, dzięki której urządzenie po instalacji będzie działać zgodnie z przeznaczeniem. Producent musi dołączać instrukcje i procedury do urządzenia lub w inny sposób je udostępniać osobom instalującym urządzenie.

(b) Osoba instalująca urządzenie musi dopilnować, aby instalacja, inspekcje oraz wszystkie wymagane testy były wykonywane zgodnie z instrukcjami i procedurami producenta oraz musi dokumentować wyniki inspekcji i wszystkich testów, aby wykazać prawidłowość instalacji.

Instalowanie płyty podłogowej

Przed zainstalowaniem systemu mocowania noszy należy zamontować w przeznaczonym dla pacjenta przedziale pojazdu uniwersalną płytę podłogową firmy Stryker. Stosowne informacje podano w instrukcji instalacji uniwersalnej płyty podłogowej firmy Stryker (6390-009-020).

Lista kontrolna zespołu montażowego systemu Performance-LOAD

Należy upewnić się, że w posiadaniu znajdują się wszystkie elementy wymagane do zainstalowania systemu Performance-LOAD.

Elementy zespołu montażowego systemu **Performance-LOAD** (6392-001-014)

- | | |
|--|--|
| (2) Listwa nośna (6392-001-400) | (4) Podkładka lokalizacji listwy (6392-001-401) |
| (4) Śruba imbusowa z łbem płaskim (0001-194-000) | (1) Zespół osłony środkowej (6392-001-011) |
| | <ul style="list-style-type: none">• (1) Klucz imbusowy (0057-011-000)• (1) Osłona płyty podłogowej (6392-001-403)• (1) Przedłużenie narzędzia do usuwania (6392-001-406) |

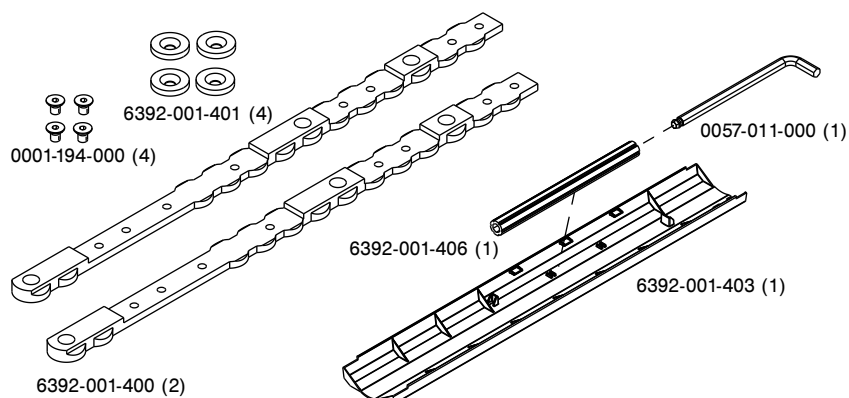

Rysunek 2 – Elementy zespołu montażowego systemu Performance-LOAD

Uwaga - Klucz imbusowy i przedłużenie narzędzia do usuwania należy przechowywać (Rysunek 3) wewnątrz zespołu osłony środkowej, aby można było uzyskać dostęp do tych narzędzi podczas *Szybkie wyjmowanie systemu Performance-LOAD* (stronie 25).

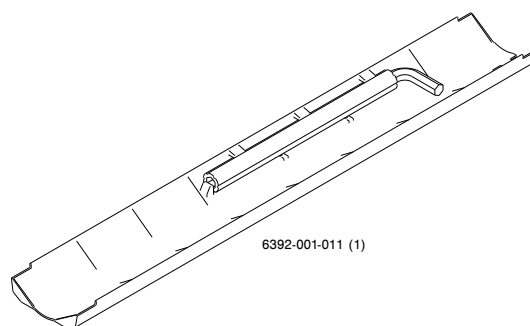

Rysunek 3 – Klucz imbusowy i przedłużenie narzędzia do usuwania

Wybór miejsca instalacji systemu Performance-LOAD

Należy postępować zgodnie z poniższymi krokami, aby wyznaczyć miejsce i kierunek listw i miejsca podkładek:

1. Wybrać odstęp od progu do noszy (A) (Rysunek 4).
Zanotować odstęp: _____
2. Używając poniższej tabeli wybrać Część odpowiadającą odstępowi progu do noszy (A).
Zanotować część: _____
3. Przejść do odpowiedniej części, aby zainstalować listwy.

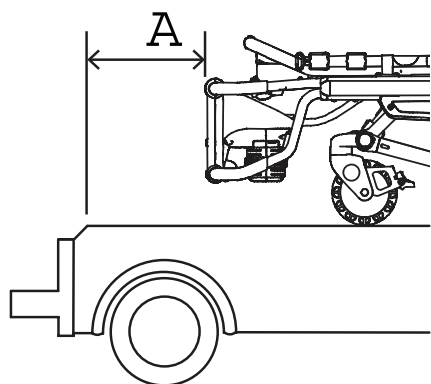

Rysunek 4 – Odstęp progu do noszy (A)

Odstęp progu do noszy (A)	Część
5 cali (13 cm)	Część A (stronie 13)
6 cali (15 cm)	Część B (stronie 13)
7 cali (18 cm)	Część C (stronie 13)
8 cali (20 cm)	Część D (stronie 14)
9 cali (23 cm)	Część E (stronie 14)
10 cali (25 cm)	Część F (stronie 16)
11 cali (28 cm)	Część G (stronie 16)
12 cali (30 cm)	Część H (stronie 16)
13 cali (33 cm)	Część I (stronie 17)
14 cali (36 cm)	Część J (stronie 17)
15 cali (38 cm)	Część K (stronie 17)
16 cali (41 cm)	Część L (stronie 18)
17 cali (43 cm)	Część M (stronie 18)
18 cali (46 cm)	Część N (stronie 18)
19 cali (48 cm)	Część O (stronie 19)
20 cali (51 cm)	Część P (stronie 19)
21 cali (53 cm)	Część Q (stronie 19)

Listwy nośne można umieszczać wyłącznie w miejscach oznaczonych . Użyć zwężonego obszaru listw nośnych, aby wyrównać je z płytą podłogową tak, aby wpadły w wycięcie. Obie listwy nośne są identyczne i należy je instalować płaską stroną do dołu. Wymiary obu listw nośnych zostały zmierzone od zatyczki na końcu płyty podłogowej.

1. Włożyć pierwszą listwę nośną (A) i wsunąć w kierunku stóp.
2. Włożyć drugą listwę nośną (B).

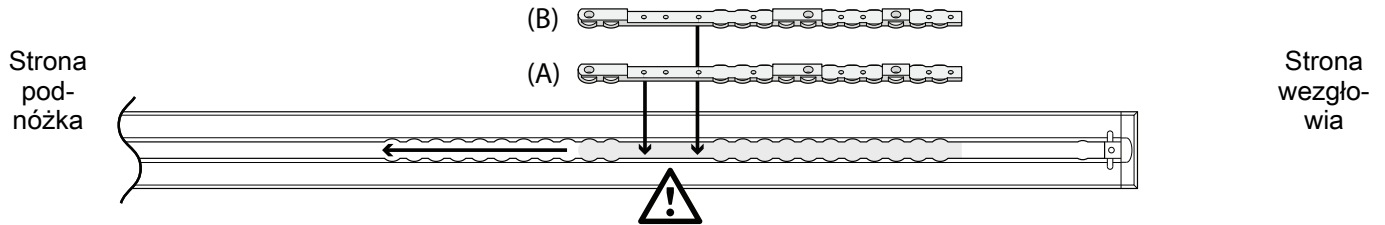

3. Odszukać miejsca na listwy nośne (6392-001-400) i podkładkę lokalizatora listwy (6392-001-401) zgodnie z poniższą częścią.
4. Kluczem imbusowym 5/32 cala (3,97 mm) wkręcić cztery śruby imbusowe z łbem płaskim (0001-194-000) i cztery podkładki lokalizatora listwy, aby przymocować listwy nośne. Należy upewnić się, że z każdą listwą zainstalowano dwie podkładki lokalizatora listwy.
5. Przejść do *Instalowanie systemu Performance-LOAD* (stronie 20).

Część A: 5 cali (13 cm) odstępu od progu do noszy

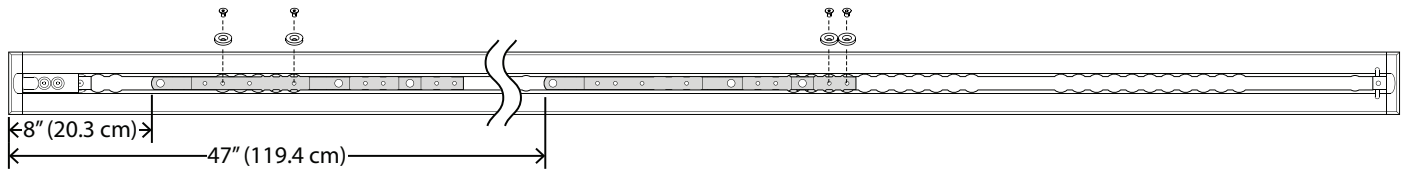

Część B: 6 cali (15 cm) odstępu od progu do noszy

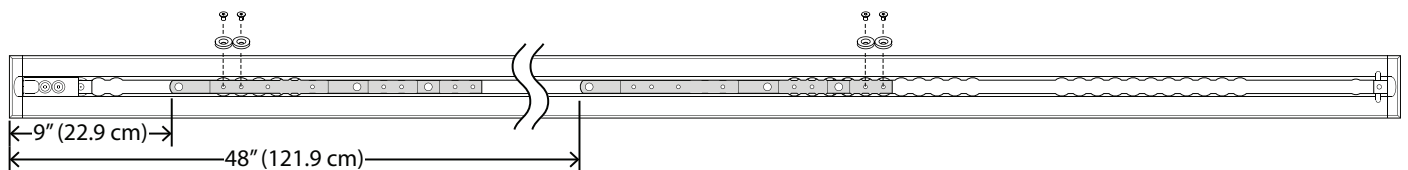

Część C: 7 cali (18 cm) odstępu od progu do noszy

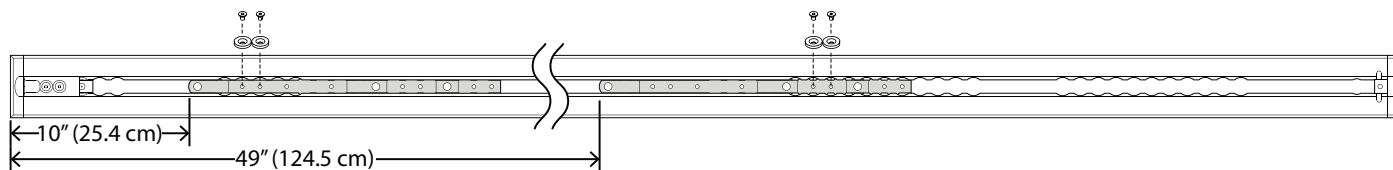

Listwy nośne można umieszczać wyłącznie w miejscach oznaczonych . Użyć zwężonego obszaru listw nośnych, aby wyrównać je z płytą podłogową tak, aby wpadły w wycięcie. Obie listwy nośne są identyczne i należy je instalować płaską stroną do dołu. Wymiary obu listw nośnych zostały zmierzone od zatyczki na końcu płyty podłogowej.

1. Włożyć pierwszą listwę nośną (A) i wsunąć w kierunku stóp.
2. Włożyć drugą listwę nośną (B).

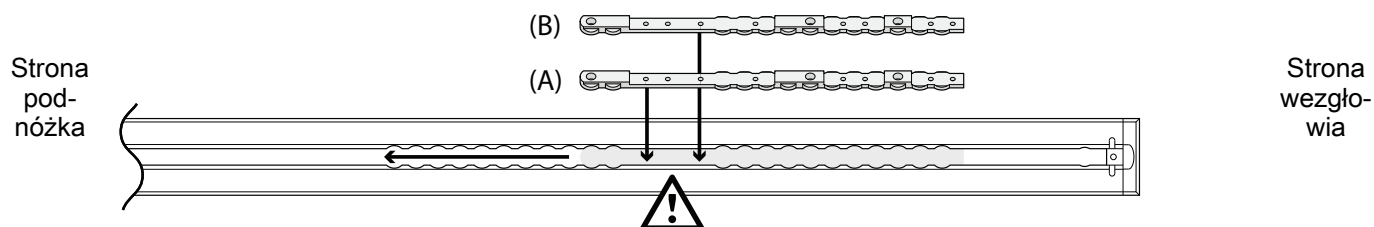

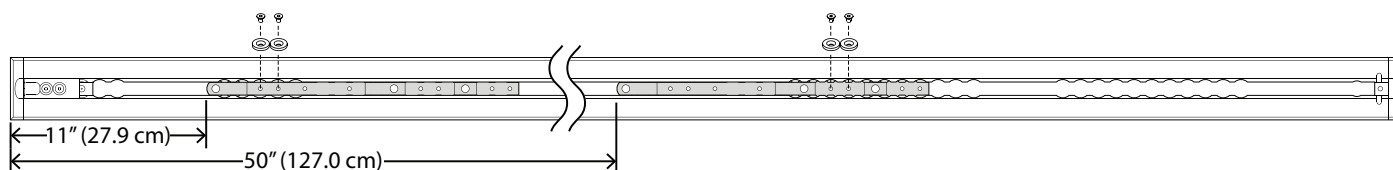

3. Odszukać miejsca na listwy nośne (6392-001-400) i podkładkę lokalizatora listwy (6392-001-401) zgodnie z poniższą częścią.
4. Kluczem imbusowym 5/32 cala (3,97 mm) wkręcić cztery śruby imbusowe z łbem płaskim (0001-194-000) i cztery podkładki lokalizatora listwy, aby przymocować listwy nośne. Należy upewnić się, że z każdą listwą zainstalowano dwie podkładki lokalizatora listwy.
5. Przejść do *Instalowanie systemu Performance-LOAD* (stronie 20).

Część D: 8 cali (20 cm) odstępu od progu do noszy

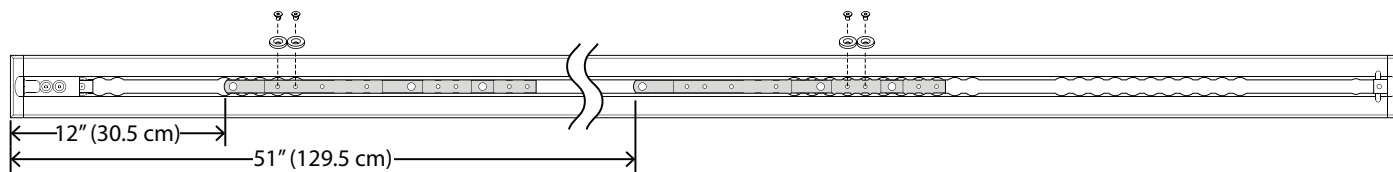

Część E: 9 cali (23 cm) odstępu od progu do noszy



Listwy nośne można umieszczać wyłącznie w miejscach oznaczonych . Użyć zwężonego obszaru listw nośnych, aby wyrównać je z płytą podłogową tak, aby wpadły w wycięcie. Obie listwy nośne są identyczne i należy je instalować płaską stroną do dołu. Wymiary obu listw nośnych zostały zmierzone od zatyczki na końcu płyty podłogowej.

1. Włożyć pierwszą listwę nośną (A) i wsunąć w kierunku stóp.
2. Włożyć drugą listwę nośną (B).

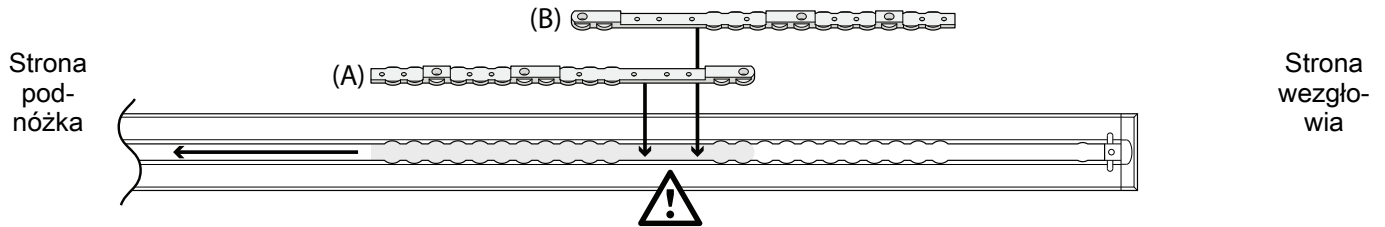

3. Odszukać miejsca na listwy nośne (6392-001-400) i podkładkę lokalizatora listwy (6392-001-401) zgodnie z poniższą częścią.
4. Kluczem imbusowym 5/32 cala (3,97 mm) wkręcić cztery śruby imbusowe z łbem płaskim (0001-194-000) i cztery podkładki lokalizatora listwy, aby przymocować listwy nośne. Należy upewnić się, że z każdą listwą zainstalowano dwie podkładki lokalizatora listwy.
5. Przejsć do *Instalowanie systemu Performance-LOAD* (stronie 20).

Część F: 10 cali (25 cm) odstępu od progu do noszy

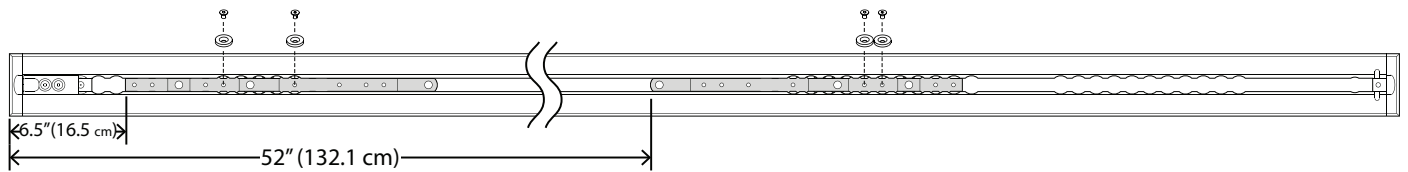

Część G: 11 cali (28 cm) odstępu od progu do noszy

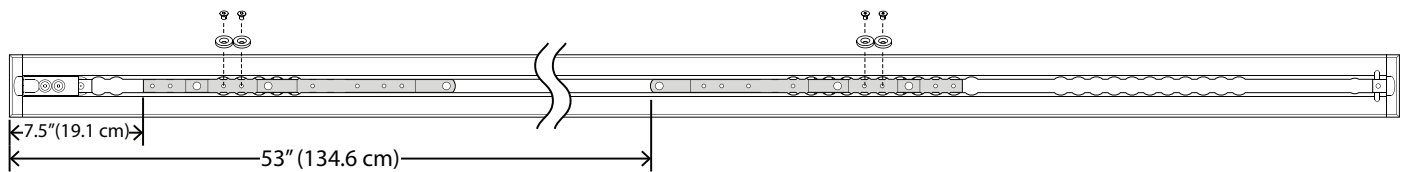

Część H: 12 cali (30 cm) odstęp od progu do noszy

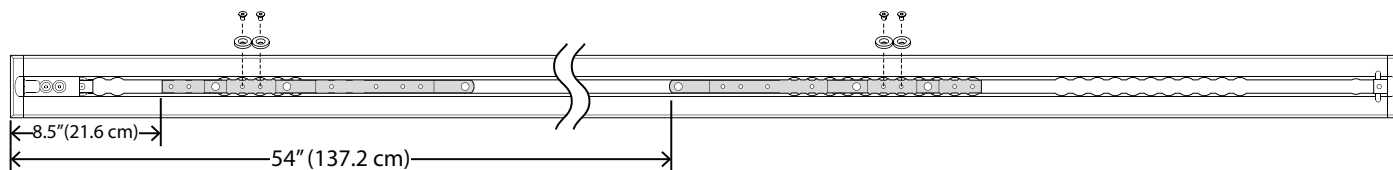

Listwy nośne można umieszczać wyłącznie w miejscach oznaczonych . Użyć zwężonego obszaru listw nośnych, aby wyrównać je z płytą podłogową tak, aby wpadły w wycięcie. Obie listwy nośne są identyczne i należy je instalować płaską stroną do dołu. Wymiary obu listw nośnych zostały zmierzone od zatyczki na końcu płyty podłogowej.

1. Włożyć pierwszą listwę nośną (A) i wsunąć w kierunku stóp.
2. Włożyć drugą listwę nośną (B).

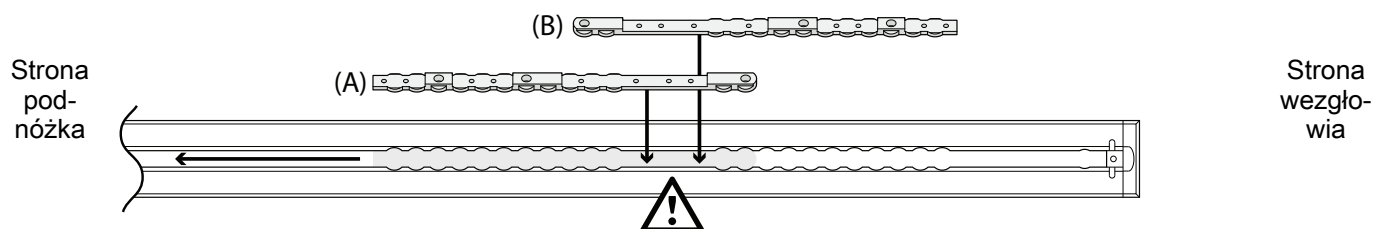

3. Odszukać miejsca na listwy nośne (6392-001-400) i podkładkę lokalizatora listwy (6392-001-401) zgodnie z poniższą częścią.
4. Kluczem imbusowym 5/32 cala (3,97 mm) wkręcić cztery śruby imbusowe z łbem płaskim (0001-194-000) i cztery podkładki lokalizatora listwy, aby przymocować listwy nośne. Należy upewnić się, że z każdą listwą zainstalowano dwie podkładki lokalizatora listwy.
5. Przejdź do *Instalowanie systemu Performance-LOAD* (stronie 20).

Część I: 13 cali (33 cm) odstęp od progu do noszy

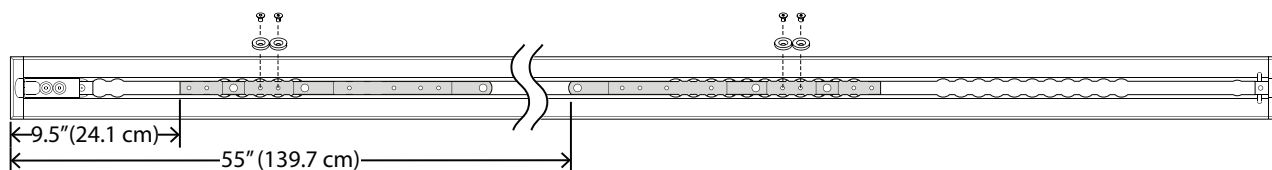

Część J: 14 cali (36 cm) odstępu od progu do noszy

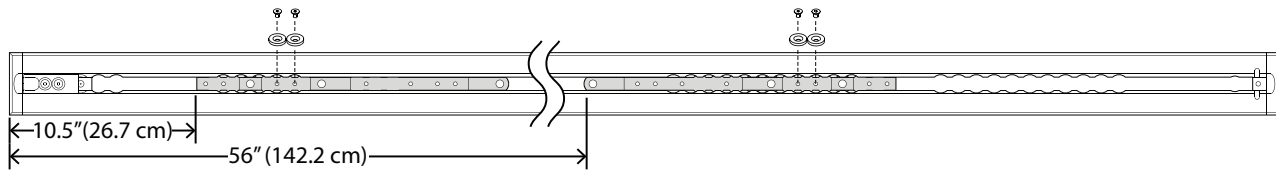

Część K: 15 cali (38 cm) odstępu od progu do noszy

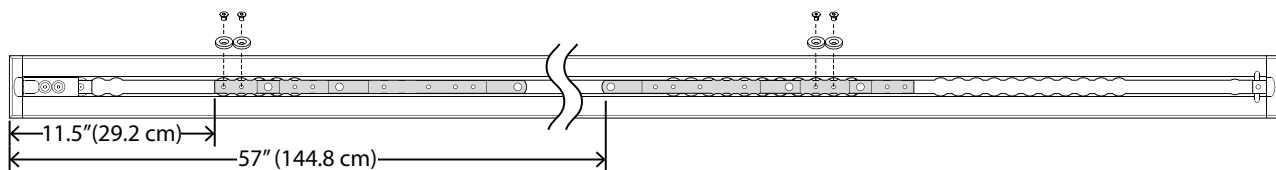

Listwy nośne można umieszczać wyłącznie w miejscach oznaczonych . Użyć zwężonego obszaru listw nośnych, aby wyrównać je z płytą podłogową tak, aby wpadły w wycięcie. Obie listwy nośne są identyczne i należy je instalować płaską stroną do dołu. Wymiary obu listw nośnych zostały zmierzone od zatyczki na końcu płyty podłogowej.

1. Włożyć pierwszą listwę nośną (A) i wsunąć w kierunku stóp.
2. Włożyć drugą listwę nośną (B).

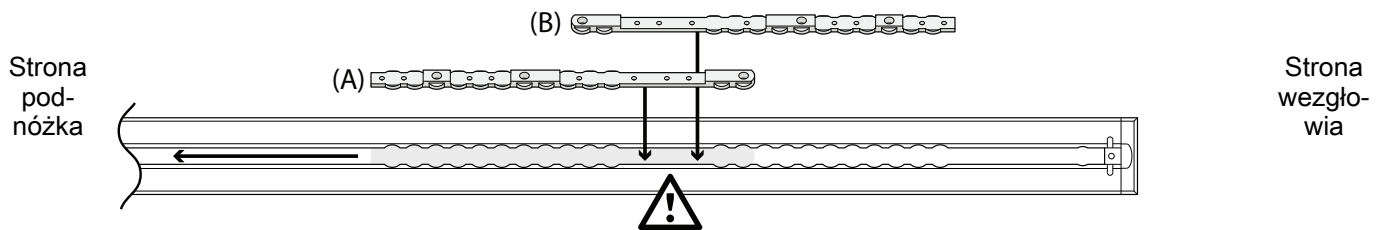

3. Odszukać miejsca na listwy nośne (6392-001-400) i podkładkę lokalizatora listwy (6392-001-401) zgodnie z poniższą częścią.
4. Kluczem imbusowym 5/32 cala (3,97 mm) wkręcić cztery śruby imbusowe z łbem płaskim (0001-194-000) i cztery podkładki lokalizatora listwy, aby przymocować listwy nośne. Należy upewnić się, że z każdą listwą zainstalowano dwie podkładki lokalizatora listwy.
5. Przejść do *Instalowanie systemu Performance-LOAD* (stronie 20).

Część L: 16 cali (41 cm) odstępu od progu do noszy

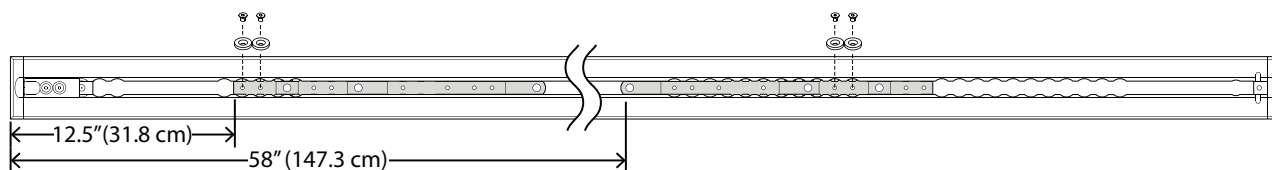

Część M: 17 cali (43 cm) odstępu od progu do noszy

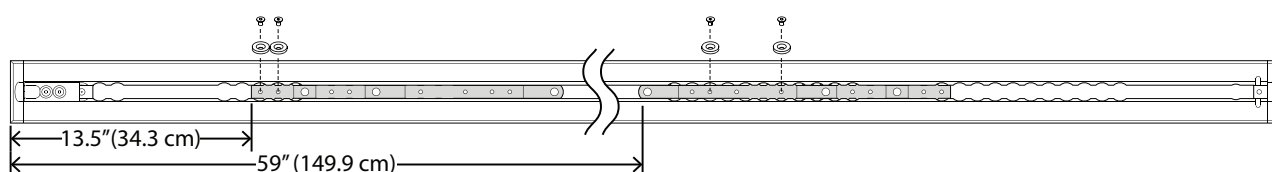

Część N: 18 cali (46 cm) odstępu od progu do noszy

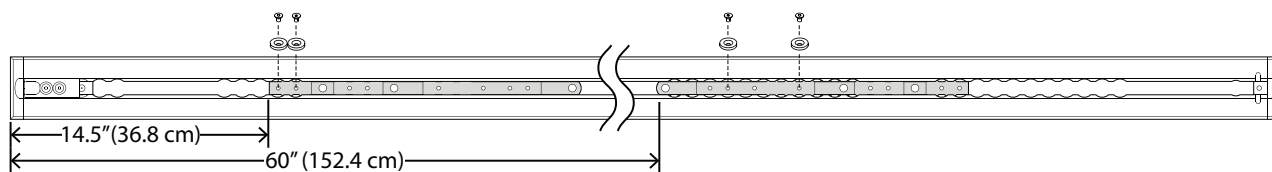

Listwy nośne można umieszczać wyłącznie w miejscach oznaczonych . Użyć zwężonego obszaru listw nośnych, aby wyrównać je z płytą podłogową tak, aby wpadły w wycięcie. Obie listwy nośne są identyczne i należy je instalować płaską stroną do dołu. Wymiary obu listw nośnych zostały zmierzone od zatyczki na końcu płyty podłogowej.

1. Włożyć pierwszą listwę nośną (A) i wsunąć w kierunku stóp.
2. Włożyć drugą listwę nośną (B).

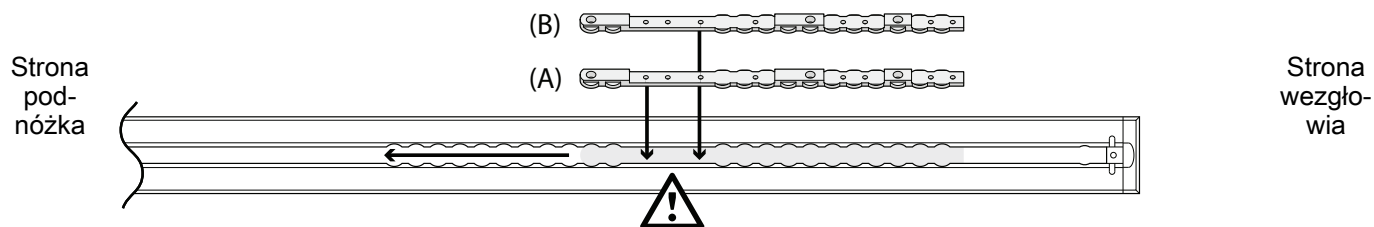

3. Odszukać miejsca na listwy nośne (6392-001-400) i podkładkę lokalizatora listwy (6392-001-401) zgodnie z poniższą częścią.
4. Kluczem imbusowym 5/32 cala (3,97 mm) wkręcić cztery śruby imbusowe z łbem płaskim (0001-194-000) i cztery podkładki lokalizatora listwy, aby przymocować listwy nośne. Należy upewnić się, że z każdą listwą zainstalowano dwie podkładki lokalizatora listwy.
5. Przejść do *Instalowanie systemu Performance-LOAD* (stronie 20).

Część O: 19 cali (48 cm) odstępu od progu do noszy

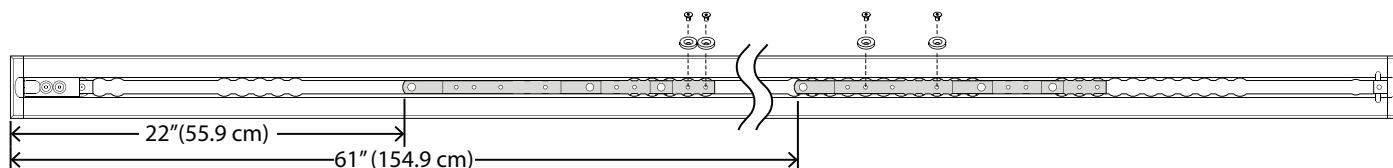

Część P: 20 cali (51 cm) odstępu od progu do noszy

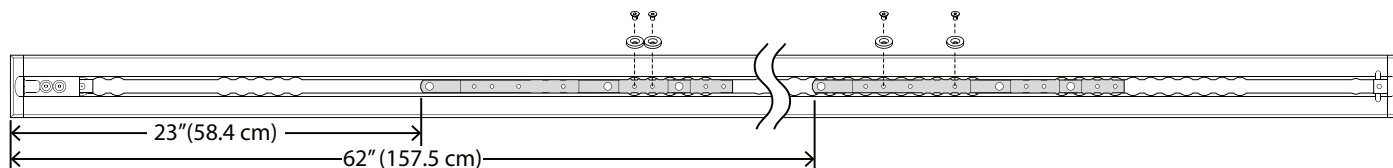

Część Q: 21 cali (53 cm) odstępu od progu do noszy

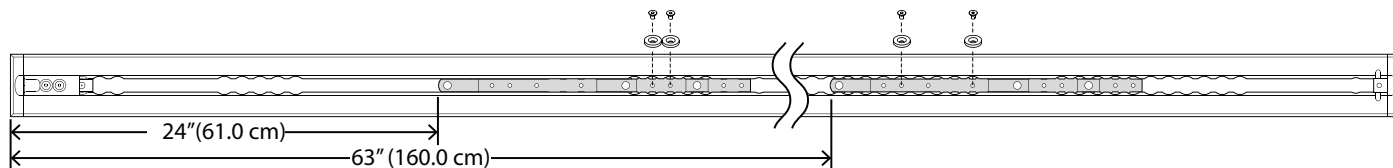

Instalowanie systemu Performance-LOAD

Wymagane narzędzia:

Piła do metalu

Wkrętak płaski

Klucz dynamometryczny 3/8 cala (stopofunty) > 60 stopofuntów

Gumowy młotek

Klucz imbusowy 3/8 cala (9,5 mm) (o długości co najmniej 5-3/8 cala (13,7 cm))

Uszczelniacz silikonowy

Procedura:

1. Ostrożnie umieścić system **Performance-LOAD** na wierzchu zespołu płyty podłogowej. Wyrównać dwie śruby po stronie głowy pacjenta z dwoma otworami w listwie tak, jak pokazano na Rysunek 5.

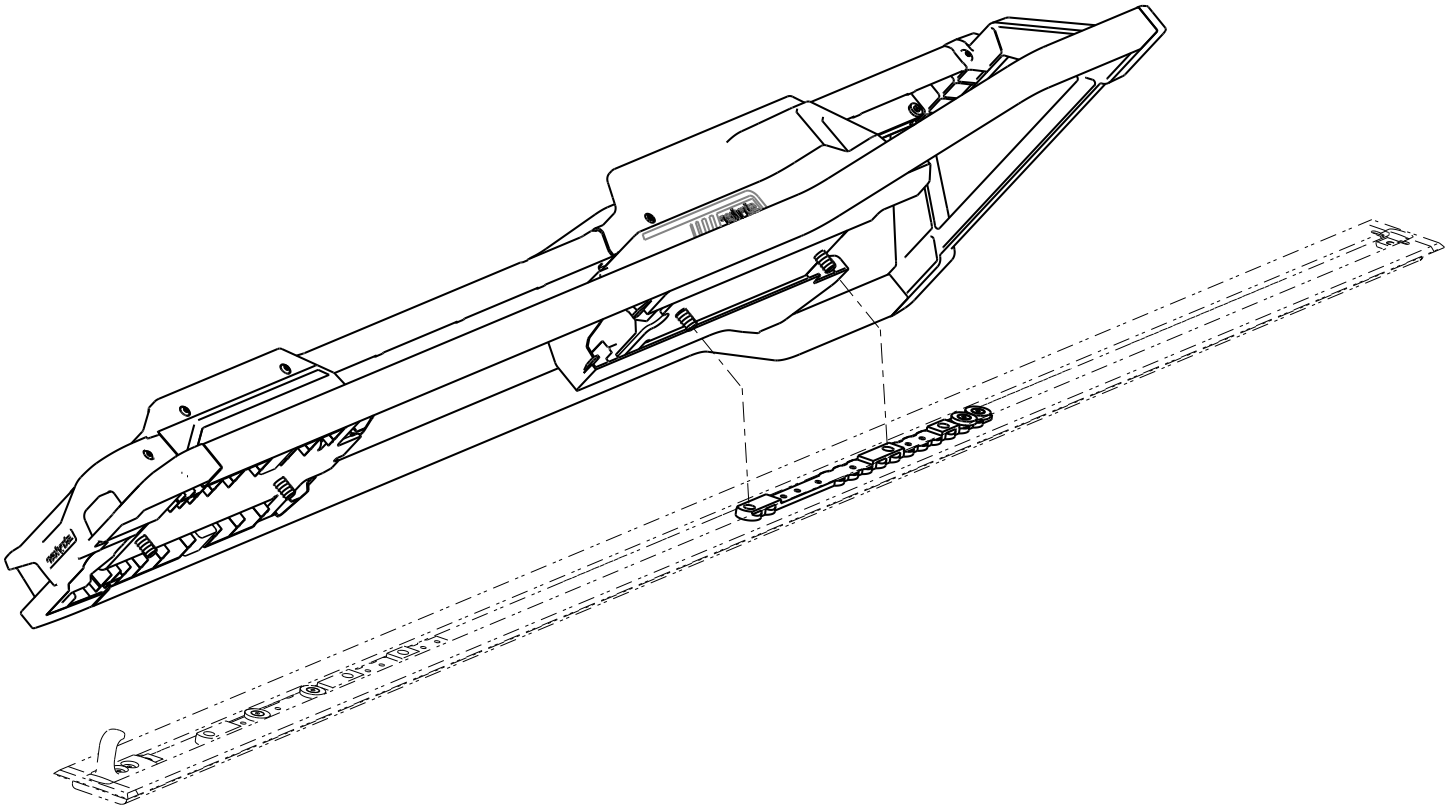

Rysunek 5 – Wyrównanie systemu Performance-LOAD

2. Jeżeli nie jest planowana instalacja zatyczek płyty podłogowej, należy przejść do kroku 6.
3. W celu zainstalowania osłon płyty podłogowej należy zmierzyć odsłoniętą kieszeń na końcu płyty podłogowej po stronie głowy pacjenta i po stronie stóp pacjenta, aby dostosować pozycję osłony płyty podłogowej, która jest dołączona z zestawem montażowym płyty podłogowej (6390-009-020). Patrz część *Instalowanie płyty podłogowej* (stronie 11).

Uwaga - Zaleca się dodanie dodatkowo 2,54 cm (1 cal) do zatyczki płyty podłogowej po stronie stóp pacjenta, aby umożliwić pokrywanie się z systemem **Performance-LOAD**.

4. Piłą przytnij dwie osłony płyty podłogowej, dopasowując je na obu końcach do zmierzonej długości. Osłony płyty podłogowej nie można ustawić nad listwą nośną. Aby ustawić nad listwą nośną, wytnij lub usuń pionowe występy w miejscach, gdzie kolidują z listwą (Rysunek 6).



Rysunek 6 – Przytnij osłony płyty podłogowej

5. Używając gumowego młotka wciśnij osłony płyty podłogowej na płytę podłogową (zaczynając od strony z haczykiem).

Uwaga - Aby odłączyć osłonę płyty podłogowej, podnieś krawędź osłony, wprowadzając wkrętak płaski pod krawędź bocznej strony osłony.

6. Jeśli dany system nie jest wyposażony w ładowarkę indukcyjną, należy przejść do kroku 12.
7. Jeśli dany system jest wyposażony w ładowarkę indukcyjną, należy postępować zgodnie z krokami 8–11.
8. Włóż nadmiar kabli do kieszeni na płytę podłogową. Wyrównaj cztery otwory z otworami montażowymi w listwie nośnej.

PRZESTROGA - Przy instalowaniu zespołu zakotwienia należy zawsze upewnić się, że kable spoczywają wewnątrz kieszeni na płytę podłogową i nie zostają ściśnięte zespołem zakotwienia.

9. Połącz ze sobą przewody czerwone oraz czarne z zespołu zakotwienia do przewodu łączącego zakotwienie z pojazdem (6390-001-135). Podłącz czerwony kabel zespołu zakotwienia do czerwonego kabla przewodu łączącego zakotwienie z pojazdem. Podłącz czarny kabel zespołu zakotwienia do czarnego kabla przewodu łączącego zakotwienie z pojazdem. Nadmiar kabli przeprowadź przez gumową przelotkę przewodów elektrycznych.

Uwaga - Jeżeli wcześniej zainstalowano płytę podłogową bez przewodu łączącego zakotwienie z pojazdem, należy odmierzyć 7,6 cm lub 17,8 cm od pozycji A lokalizatora (Rysunek 7) w kierunku końca po stronie głowy pacjenta. Oznacz lokalizację na środku kanału. Pozwoli to wyznaczyć miejsce wejścia przewodów elektrycznych. Instrukcje dotyczące połączeń elektrycznych podano w rozdziale „Instalowanie płyty podłogowej” (6390-009-020).

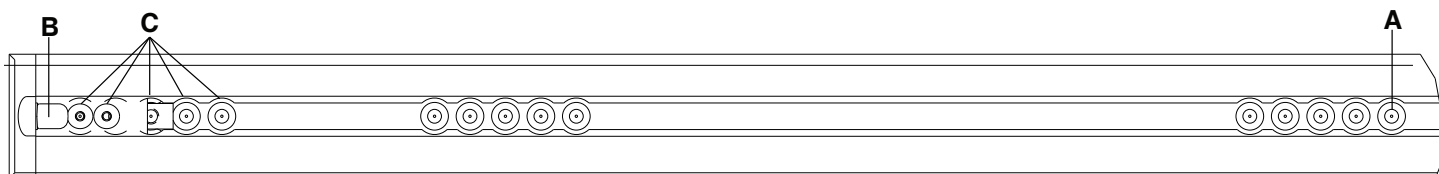

Rysunek 7 – Pozycja lokalizatora płyty podłogowej - po stronie stóp pacjenta

Uwaga - Hak bezpieczeństwa (B) i lokalizację dodatkowych otworów montażowych (C) pokazano wyłącznie w celu informacyjnym (Rysunek 7). Nie są one używane do instalacji systemu **Performance-LOAD**.

10. Umieść złącza w kieszeni na płytę podłogową.
11. Całkowicie uszczelnij przejście przewodów elektrycznych, nakładając silikon na gumową przelotkę przewodów elektrycznych.

OSTRZEŻENIE - Należy uszczelnić wszystkie luki prowadzące na zewnątrz pojazdu, aby zapobiec dostawaniu się spalin do przedziału pojazdu przeznaczonego dla pacjenta.

12. Obrócić zatyczki obrotowe (A) o pół obrotu, aby uzyskać dostęp do zamocowanych śrub płyty podłogowej znajdujących się pod zatyczkami (Rysunek 8).

Uwaga - Nie wolno całkowicie dokręcać wkrętów mocujących płytę podłogową przed wyrównaniem i instalacją wszystkich czterech wkrętów.

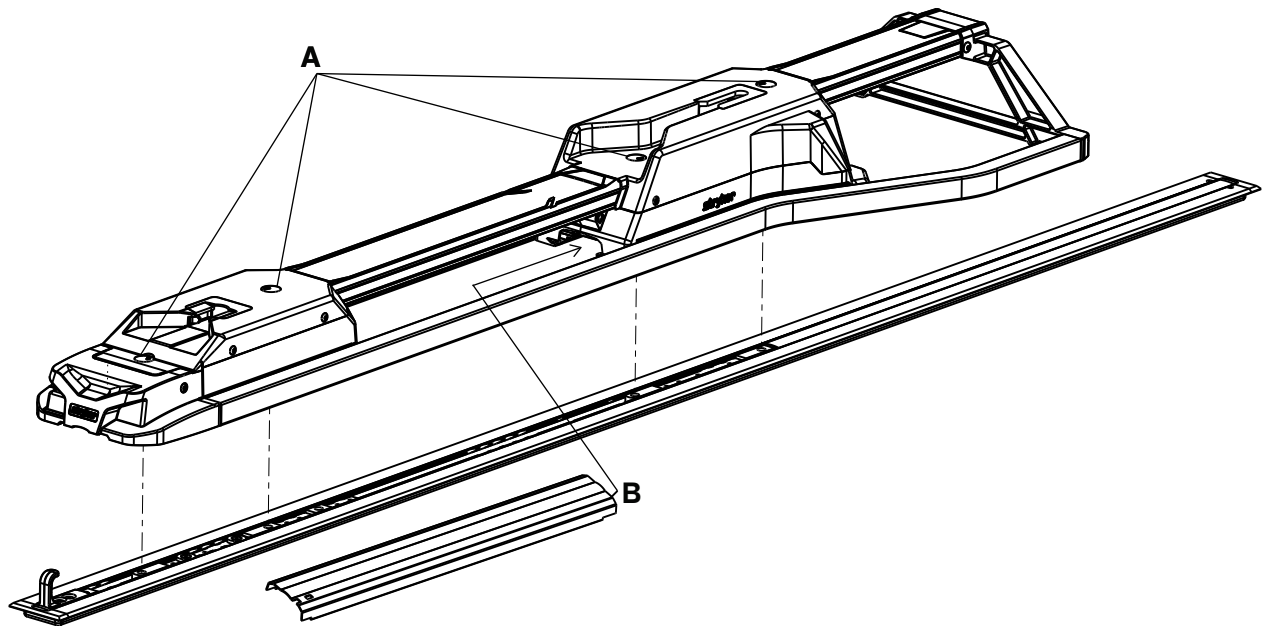

Rysunek 8 – Podłącz zakotwienie

13. Używając klucza imbusowego 3/8 cala (9,52 mm), wkręć załączoną śrubę płyty podłogowej, która jest najbliżej strony głowy pacjenta.
14. Używając klucza imbusowego 3/8 cala, wkręć pozostałe trzy dostarczone kręty płyty podłogowej (A) do dwóch listew nośnych (Rysunek 8).
15. Używając klucza dynamometrycznego, dokręć wkręty płyty podłogowej do wartości 81 ± 14 Nm (60 ± 10 stopofuntów).

OSTRZEŻENIE - Należy zawsze upewnić się, że dokręcono wszystkie cztery śruby płyty podłogowej używając zalecanego momentu obrotowego.

16. Zamknąć zatyczki obrotowe.
17. Umieść stronę bez nacięć zespołu osłony środkowej (6392-001-011) (B) w otworze obudowy po stronie głowy pacjenta (Rysunek 8).
18. Opuść zespół osłony środkowej, aby zrównać go z płytą podłogową.
19. Przesuń zespół osłony środkowej do otworu w obudowie po stronie stóp pacjenta.
20. Kontynuuj przesuwanie zespołu osłony środkowej w kierunku końca po stronie stóp pacjenta, aż do przejścia kołka przez nacięcie.
21. Wykonaj czynności opisane w części *Lista kontrolna instalacji* (stronie 24).

Lista kontrolna instalacji

Postępować zgodnie z niniejszą listą kontrolną w przypadku noszy **Power-PRO** (model 6500, 6506, 6516) lub noszy **Performance-PRO** (Model 6086) zgodnych z systemem **Performance-LOAD**.

- _____ Upewnić się, że po instalacji nie pozostały żadne niewykorzystane elementy. System **Performance-LOAD** nie jest dostarczany z dodatkowymi elementami. Jeżeli po instalacji pozostały niewykorzystane elementy, należy zadzwonić do działu serwisowego firmy Stryker.
- _____ Używając klucza dynamometrycznego ponownie sprawdzić, czy cztery zamocowane śruby płyty podłogowej (A) zostały dokręcone 81+/-14 Nm. (Rysunek 8).
- _____ Wzrokowo sprawdzić, czy wszystkie śruby i wkręty są prawidłowo dokręcone, nie wystają, ani czy nie brakuje mocowań.
- _____ Podnieść zderzak pojazdu (jeżeli znajduje się na wyposażeniu) do uniesionej pozycji.
- _____ Załadować zgodne nosze **Performance-LOAD** do systemu **Performance-LOAD**.
- _____ Sprawdzić, czy sworzeń po stronie głowy pacjenta swobodnie przesuwa się do interfejsu po stronie głowy. Jeśli nie, należy skontaktować się z serwisem firmy Stryker.
- _____ Upewnić się, że nosze zostały zablokowane w systemie **Performance-LOAD**, silnie pociągając nosze do przodu i do tyłu oraz do boku po stronie stóp pacjenta.
- _____ Nacisnąć przycisk zwalniający znajdujący się po stronie stóp pacjenta systemu **Performance-LOAD** i popchnąć w kierunku głowy pacjenta, aby odblokować zakotwienie. Pociągnąć, aby wyjąć nosze z przedziału pojazdu przeznaczonego dla pacjenta. Upewnić się, że nosze są zwolnione.
- _____ W przypadku ambulansów typu II lub jeśli oś noszy jest oddalona od ścian pojazdu o maksymalnie 17-1/2 cali (44,5 cm), należy zamontować opcjonalny zespół prowadnicy kół (6390-027-000). Jeżeli prowadnica kół nie jest wymagana, należy wpisać „nie dot.” (nie dotyczy).
- _____ Jeśli system jest wyposażony w ładowarkę indukcyjną, należy zainstalować w systemie **Performance-LOAD** rozładowaną baterię zgodnych noszy **Power-PRO**, załadować nosze do systemu **Performance-LOAD**. Upewnić się, czy wskaźnikowa dioda LED zasilania baterii noszy miga przez chwilę na zielono, sygnalizując ładowanie.

Numer seryjny produktu:			
Instalator:		Data:	
Kontroler:		Data:	

Uwaga - Zachować kopię tej kontroli przez przynajmniej siedem lat.

Czynność

Wytyczne dotyczące eksploatacji

OSTRZEŻENIE

- Przed użyciem należy zawsze upewnić się, że system **Performance-LOAD** działa. Awaria systemu może spowodować obrażenia ciała pacjenta lub operatora.
 - Należy zawsze zachować ostrożność przy poruszaniu się w obrębie przedziału pojazdu przeznaczonego dla pacjenta, aby uniknąć potknięcia się o system **Performance-LOAD**.
 - Podczas używania systemu **Performance-LOAD** w niekorzystnych warunkach atmosferycznych (na przykład przy opadach deszczu, śniegu lub w niskiej temperaturze powodującej oblodzenia) należy zawsze zachować szczególną ostrożność.
 - Nosze lub system **Performance-LOAD** należy zawsze obsługiwać wyłącznie, kiedy w pobliżu mechanizmów nikogo nie ma. Zapłatanie w mechanizm noszy mechanicznych lub systemu **Performance-LOAD** może być przyczyną poważnych obrażeń ciała.
 - Należy zawsze przeciwiczyć załadunek i wyładunek noszy przy użyciu systemu **Performance-LOAD** aż do pełnego zrozumienia sposobu obsługi produktu. Niewłaściwe użycie może być przyczyną obrażeń ciała.
 - Nie wolno pozwalać nieprzeszkolonym pracownikom pomagać w obsłudze systemu **Performance-LOAD**. Nieprzeszkoleni technicy/pracownicy mogą spowodować obrażenia ciała pacjenta lub siebie.
 - Nosze należy zawsze obsługiwać obiema rękami. System **Performance-LOAD** to wyłącznie urządzenie pomocnicze. Wszystkie sytuacje należy poddawać indywidualnej ocenie, aby ustalić sposób dystrybucji i podnoszenia transportowanego obciążenia.
 - Przy obsługiwaniu obciążenia przekraczającego 400 funtów (181 kg) należy zawsze korzystać z takiej liczby operatorów, która wystarcza do pokonania sił wymaganych przy załadunku lub wyładunku. Aby zwiększyć bezpieczeństwo, operatorzy powinni prowadzić załadunek i wyładunek na płaskiej powierzchni. W przypadku pojazdów z podłogą na wysokości 36 cali (91 cm) może wystąpić konieczność ręcznego wyładunku.
 - Zawsze należy unikać parkowania na znacznie pochylonym terenie.
-

- Przed rozpoczęciem każdej zmiany roboczej należy sprawdzić, czy system **Performance-LOAD** działa prawidłowo.
- Systemu **Performance-LOAD** należy używać w miarę możliwości po zaparkowaniu pojazdu na płaskiej powierzchni.
- Jeżeli nie można wyładować noszy z pacjentem z przedziału pojazdu przeznaczonego dla pacjenta, należy użyć deski ortopedycznej do wyładowania pacjenta z pojazdu.

Szybkie wyjmowanie systemu Performance-LOAD

W razie potrzeby za pomocą dostarczonych narzędzi można szybko wyjąć system **Performance-LOAD** z przedziału pojazdu przeznaczonego dla pacjenta.

Aby szybko wyjąć system **Performance-LOAD**:

1. Wyjąć zespół osłony środkowej (6390-001-011) z obudowy po stronie głowy pacjenta.
2. Wyjąć klucz imbusowy i przedłużenie narzędzia do usuwania z zespołu osłony środkowej (Rysunek 9).

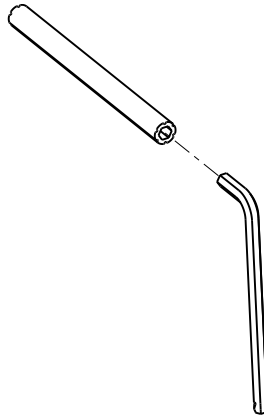

Rysunek 9 – Klucz imbusowy i przedłużenie narzędzia do usuwania

3. Obrócić zatyczki obrotowe o pół obrotu, aby uzyskać dostęp do zamocowanych śrub płyty podłogowej znajdujących się pod zatyczkami
4. Umieścić mały koniec klucza imbusowego (0057-011-000) w przedłużeniu narzędzia do usuwania (6392-001-406), aby odkręcić cztery śruby.

Uwaga - Nie można usunąć czterech śrub płyty podłogowej ponieważ są zespolone z systemem **Performance-LOAD**.

5. Ostrożnie wyjmij zespół zakotwienia z zespołu płyty podłogowej.
6. Jeśli dany system jest wyposażony w ładowarkę indukcyjną, aby odłączyć zespół zakotwienia od przewodu łączącego zakotwienie z pojazdem, odłącz czerwony kabel od czerwonego kabla, a czarny kabel od czarnego kabla.

Aby ponownie zainstalować, patrz *Instalowanie systemu Performance-LOAD* (stronie 20).

Sprawdzanie poziomu naładowania baterii

Do sprawdzania poziomu naładowania baterii **SMRT Pak** należy używać wskaźnikowej diody LED baterii noszy. Naładowana i sprawna bateria **SMRT Pak** pozwala obsłużyć do 25 wezwań z pacjentem o masie ciała wynoszącej 250 funtów (113 kg) (rzeczywiste rezultaty mogą się różnić). Znamionowa pojemność 24 VDC systemu **Power-PRO** i baterii **SMRT Pak** to 2,4 amperogodziny.

OSTRZEŻENIE - Nie wolno wyjmować baterii przy uruchomionych noszach.

PRZESTROGA - Przed rozpoczęciem użytkowania produktu należy zawsze naładować baterię. Nienaładowana lub rozładowana bateria może skutkować niezadawalającym działaniem produktu.

Aby sprawdzić poziom naładowania baterii, należy nacisnąć i przytrzymać przycisk składania (-) przełącznika sterowania noszy w celu włączenia wskaźnikowej diody LED baterii noszy. Wskaźnikowa dioda LED baterii noszy znajduje się w module sterowania zamontowanym po stronie stóp pacjenta (ma kształt symbolu baterii).

- Ta dioda LED świeci jednostajnie na zielono, kiedy bateria jest w pełni lub wystarczająco naładowana.

Uwaga - Aby uzyskać najlepsze rezultaty, baterii **SMRT Pak** należy używać dopóki wskaźnikowa dioda LED baterii noszy nie zmieni stałego świecenia na zielono na pomarańczowe miganie.

- Dioda LED miga na pomarańczowo, kiedy należy naładować lub wymienić baterię.

Uwaga - Wskaźnikowa dioda LED baterii noszy nie musi migać na pomarańczowo, aby móc wyjąć i wymienić baterię **SMRT Pak**, lecz uznaje się to za najlepszą praktykę. Baterię **SMRT Pak** można wymontować i ładować w dowolnym momencie.

- Kiedy ta dioda LED jednostajnie świeci na pomarańczowo, wystąpił błąd baterii.

Uwaga

- Należy stosować wyłącznie baterię zatwierdzone przez firmę Stryker.

- Jeżeli na wyposażeniu znajduje się zmechanizowane mocowanie noszy, produkt ten automatycznie ładuje baterię **SMRT Pak**. Automatyczne ładowanie ma miejsce po zablokowaniu noszy w zmechanizowanym zakotwieniu noszy (nie są wymagane przewody ani złącza). Wskaźnikowa dioda LED baterii noszy miga na chwilę na zielono, sygnalizując ładowanie.
- Automatyczne ładowanie jest możliwe wyłącznie w przypadku baterii **SMRT Pak**.

Używanie noszy z niezmodernizowaną ramą „X” podczas akcji ratunkowej po wypadku z wieloma ofiarami

W razie wypadku z wieloma ofiarami można używać systemu noszy niezgodnych, w tym większości noszy z ramą „X”, w przypadku noszy wyposażonych w opcję dla wielu ofiar w systemie **Performance-LOAD** i ręcznego zakotwienia noszy firmy Stryker.

Operacje załadunku i wyładunku są takie same jak w przypadku instrukcji ręcznego załadunku i wyładunku noszy.

Wyładowywanie zgodnych noszy z systemu Performance-LOAD

OSTRZEŻENIE

- Nosze z pacjentem należy zawsze wyładowywać i załadowywać do pojazdu przy pomocy co najmniej dwóch przeszkolonych operatorów.
- Podczas wyładowywania noszy z przedziału pojazdu przeznaczonego dla pacjenta należy zawsze zapewnić gotowość do podtrzymania całego ciężaru noszy i pacjenta.
- Zawsze należy sprawdzić, czy nie ma prześcieradeł, pasów unieruchamiających lub zanieczyszczeń, które mogłyby wkręcić się w kółka transportowe lub załadunkowe noszy.
- Nie rozkładać podstawy noszy, gdy są one zablokowane w systemie **Performance-LOAD**.

1. Nacisnąć i przytrzymać przycisk zwalniający w części systemu **Performance-LOAD** po stronie stóp pacjenta oraz popchnąć nosze w stronę głowy pacjenta, aby zwolnić nosze z blokady.
2. Chwyć ramę noszy w końcu po stronie stóp pacjenta, aby wyciągnąć nosze z przedziału pojazdu przeznaczonego dla pacjenta.

W przypadku modelu 6500, modelu 6506 i modelu 6516 z systemem **Performance-LOAD**:

- Operator 1: Chwyć ramę noszy po stronie stóp pacjenta. Podtrzymując ciężar noszy, poprowadź i wyciągnij nosze z przedziału pojazdu przeznaczonego dla pacjenta aż do zaczepienia haka bezpieczeństwa. Naciśnij i przytrzymaj przycisk rozkładania (+) przełącznika sterowania noszy, aby rozłożyć nosze do momentu, kiedy koła noszy będą spoczywały na ziemi.
- Operator 2: Chwyć zewnętrzną szynę, aby ustabilizować nosze. Odblokuj hak bezpieczeństwa po pełnym rozłożeniu podstawy.

W przypadku modelu 6086 z systemem **Performance-LOAD**:

- Operator 1: Chwyć ramę noszy. Podtrzymując ciężar noszy, poprowadź i wyciągnij nosze z przedziału pojazdu przeznaczonego dla pacjenta aż do zaczepienia haka bezpieczeństwa.
- Operator 2: Chwyć ramę podstawy we wskazanym miejscu, lekko ją podnieś i opuść do całkowicie rozłożonej pozycji, podczas gdy operator nr 1 ściska i przytrzymuje ręczny uchwyt zwalniający. Upewnij się, że koła noszy znajdują się na ziemi.
- Operator 1 (stojący po stronie stóp pacjenta): Puść ręczne zwolnienie noszy, aby zablokować podwozie w rozłożonej pozycji.
- Operator 2: Odblokuj hak bezpieczeństwa po pełnym rozłożeniu podstawy.

Załadowywanie zgodnych noszy w systemie Performance-LOAD

OSTRZEŻENIE

- Nosze z pacjentem należy zawsze wyładowywać i załadowywać do pojazdu przy pomocy co najmniej dwóch przeszkolonych operatorów.
 - Do przedziału pojazdu przeznaczonego dla pacjenta należy zawsze najpierw załadować zgodne nosze, a dopiero później pozwolić wejść do niego pasażerom.
 - Zawsze należy sprawdzić, czy nie ma prześcieradeł, pasów unieruchamiających lub zanieczyszczeń, które mogłyby wkręcić się w kółka transportowe lub załadunkowe noszy.
-

PRZESTROGA - Nie wolno wsuwać noszy do przedziału pojazdu przeznaczonego dla pacjenta przed zupełnym złożeniem podstawy noszy.

1. Podnieść zderzak pojazdu (jeżeli znajduje się na wyposażeniu) do uniesionej pozycji.
2. Przed załadunkiem noszy do zmechanizowanego zakotwienia noszy należy całkowicie rozłożyć i zablokować składane węzłowie noszy.
3. Ustaw nosze w pozycji załadunkowej (jest to dowolna pozycja, w której kółka załadunkowe znajdują się na wysokości podłogi przedziału pojazdu przeznaczonego dla pacjenta).
4. Doprowadź nosze otwartego przedziału pojazdu przeznaczonego dla pacjenta.
5. Przesuń nosze do przodu aż do ustawienia kółek załadunkowych na podłodze przedziału pojazdu przeznaczonego dla pacjenta i przeprowadzenia listwy zabezpieczającej poza hak bezpieczeństwa pojazdu.

Uwaga - Aby uzyskać maksymalny prześwit umożliwiający podnoszenie podstawy, należy wyciągnąć nosze do połączenia listwy zabezpieczającej z hakiem bezpieczeństwa.

W przypadku modelu 6500, modelu 6506 i modelu 6516 z systemem **Performance-LOAD**:

- Chwyć ramę noszy po stronie stóp pacjenta.
- Unieś koniec noszy po stronie stóp pacjenta, a następnie naciśnij i przytrzymaj przycisk składania (-) przełącznika sterowania noszy, aby w całości złożyć podwozie noszy.

Uwaga - Podwozie noszy zostanie złożone w czasie krótszym niż trzy sekundy.

W przypadku modelu 6086 z systemem **Performance-LOAD**:

- Operator 1 (stojący po stronie stóp pacjenta): Chwyć ramę noszy po stronie stóp pacjenta. Ściśnij i przytrzymaj ręczne zwolnienie noszy.
 - Operator 2 (z boku noszy): Chwyć zewnętrzną szynę, aby ustabilizować nosze. Następnie chwyć ramę podstawy. Po tym, jak stojący po stronie stóp pacjenta operator podniósł nosze i ścisnął ręczne zwolnienie noszy, jedną ręką złoż podwozie i przytrzymaj je na miejscu.
 - Operator 1 (stojący po stronie stóp pacjenta): Puść ręczne zwolnienie noszy, aby zablokować podwozie w złożonej pozycji.
6. Wsuwaj nosze do przedziału pojazdu przeznaczonego dla pacjenta aż do zablokowania noszy w zakotwieniu noszy.
 7. Upewnij się, że nosze zostały zablokowane w zakotwieniu noszy, silnie pociągając nosze do przodu i do tyłu oraz do boku po stronie stóp pacjenta.

Czyszczenie

OSTRZEŻENIE - Aby uniknąć ryzyka wdychania czynników zakaźnych podczas mycia mechanicznego, należy zawsze stosować wszystkie odpowiednie środki ochrony indywidualnej. Stosowanie sprzętu do mycia mechanicznego może spowodować przedostanie się zanieczyszczeń do powietrza.

PRZESTROGA - Nie czyścić, nie dezynfekować, nie serwisować ani nie wykonywać prac konserwacyjnych podczas korzystania z produktu.

Niniejszy produkt można myć mechanicznie. Produkt może wykazywać pewne oznaki utleniania lub odbarwienia spowodowane ciągłym myciem. Jednakże mechaniczne mycie produktu nie powoduje żadnego pogorszenia parametrów działania produktu, o ile przestrzegane są odpowiednie procedury.

- Należy dokładnie stosować się do zaleceń producenta roztworu czyszczącego dotyczących rozcieńczania.
- Należy myć mechanicznie przy użyciu zalecanych środków czyszczących. Opłukać produkt i osuszyć ręcznikami prowadnice.
- Należy myć mechanicznie szyny i płytki interfejsu przy użyciu ręcznej lancy lub wycierać czystą ściereczką oraz używając zalecanych środków czyszczących.

Uwaga - Woda, która dostanie się do wnętrza systemu **Performance-LOAD** zostanie odprowadzona do podwozia pojazdu za pośrednictwem rurki odpływowej.

Dezynfekcja

PRZESTROGA

- Nie czyścić, nie dezynfekować, nie serwisować ani nie wykonywać prac konserwacyjnych podczas korzystania z produktu.
-

Na ogół przy stosowaniu stężeń zalecanych przez producenta można używać fenolowych lub czwartorzędowych środków dezynfekujących (z wyjątkiem produktu **Virex® TB**). Nie zaleca się stosowania jodoformowych środków dezynfekujących, ponieważ mogą one spowodować płamienie.

Zalecane środki odkażające do stosowania na powierzchniach tego produktu obejmują:

- Czwartorzędowe środki (aktywny składnik – chlorek amonu) zawierające mniej niż 3% eterów glikolowych
- Fenolowe środki (aktywny składnik – o-fenylofenol)
- Roztwór wybielacza zawierający do 10 000 ppm odkażającego chloru (w Wielkiej Brytanii) lub 941 ml roztworu podchlorynu sodu o stężeniu 5,25% na 4000 ml wody
- Alkohol (aktywny składnik - 70% alkohol izopropylowy)

Aby przetrzeć produkt środkiem dezynfekującym między jednym a drugim użyciem:

1. Należy dokładnie stosować się do zaleceń producenta środka czyszczącego dotyczących rozcieńczania.
2. Nakładać zalecany roztwór środka dezynfekującego w rozpylaczu lub w postaci wstępnie nasączonych jednorazowych chusteczek.
3. Między jednym a drugim użyciem umyć ręcznie wszystkie powierzchnie produktu zalecanym środkiem dezynfekującym.
4. Odkażać wszystkie odkryte powierzchnie. Zwracać uwagę na obszary szczególnie narażone na kontakt.
5. Należy przestrzegać odpowiedniego czasu kontaktu i wymagań dotyczących płukania podanych w instrukcji dostarczonej przez producenta roztworu dezynfekującego.
6. Przed ponownym oddaniem produktu do użytku należy go dokładnie wysuszyć.

Unikać nadmiernego nasączenia. Nie pozostawiać mokrego produktu.

Należy przestrzegać zaleceń producenta w zakresie rozcieńczania w celu zapewnienia odpowiedniego czasu kontaktu i wymagań płukania. Przestrzegać wytycznych producenta środka dezynfekującego w zakresie odpowiedniej dezynfekcji.

Uwaga - Każdy produkt po dezynfekcji zawsze należy przecierać czystą wodą i wysuszyć. Niektóre środki dezynfekujące wykazują działanie korozyjne i mogą powodować uszkodzenie produktu. Jeśli produkt nie zostanie opłukany i wysuszony, na jego powierzchni może pozostać korozyjny osad, który może spowodować przedwczesną korozję elementów o krytycznym znaczeniu. Nieprzestrzeganie instrukcji odkażania może unieważnić gwarancję.

Konserwacja zapobiegawcza

Należy utworzyć harmonogram konserwacji i przestrzegać go oraz przechowywać dokumentację czynności konserwacyjnych. Przed przystąpieniem do wykonywania inspekcji konserwacji zapobiegawczej należy wycofać produkt z eksploatacji. Może wystąpić konieczność częstszego wykonywania kontroli konserwacji zapobiegawczej w zależności od poziomu użytkowania produktu. Czynności serwisowe mogą być wykonywane wyłącznie przez wykwalifikowany personel.

Co miesiąc

Sprawdzić	Procedura
Interfejs po stronie stóp pacjenta i po stronie głowy pacjenta	Usunąć zanieczyszczenia

Co trzy miesiące

Sprawdzić	Procedura
Poluzować zakotwienia	Wymienić w razie obłuzowania

Co dwanaście miesięcy

Sprawdzić	Procedura
Wszystkie części	W razie potrzeby wymienić wszystkie zużyte części, w tym osłony, prowadnice noszy i zespół blokady
Pełne działanie	Patrz <i>Lista kontrolna instalacji</i> (stronie 24)

Informacje dotyczące kompatybilności elektromagnetycznej (EMC)

Wytyczne oraz oświadczenie producenta — emisja elektromagnetyczna		
System Performance-LOAD jest przeznaczony do użytku w środowisku elektromagnetycznym o parametrach określonych poniżej. Klient lub użytkownik systemu Performance-LOAD powinien zapewnić pracę systemu właśnie w takim środowisku.		
Test emisji	Zgodność	Środowisko elektromagnetyczne
Emisja radiowa (RF) CISPR 11	Grupa 2	System Performance-LOAD musi emitować energię elektromagnetyczną, aby wykonywać funkcje, do których jest przeznaczony. Może to mieć wpływ na znajdujący się w pobliżu sprzęt elektroniczny.
Emisja radiowa (RF) CISPR 11	Klasa A	System Performance-LOAD jest przystosowany do użytku we wszystkich budynkach innych niż mieszkalne i podłączonych bezpośrednio do publicznej sieci elektrycznej niskiego napięcia, zasilającej budynki mieszkalne.

Zalecane odległości oddzielenia między przenośnym i mobilnym sprzętem komunikacji radiowej (RF) a systemem Performance-LOAD.			
System Performance-LOAD jest przeznaczony do użytku w środowisku elektromagnetycznym, w którym emitowane zakłócenia o częstotliwościach radiowych są kontrolowane. Klient lub użytkownik systemu Performance-LOAD może uchronić go przed zakłóceniami elektromagnetycznymi, zachowując zalecany odstęp oddzielający pomiędzy przenośnymi i mobilnymi urządzeniami komunikacyjnymi o częstotliwości radiowej (nadajnikami) i systemem Performance-LOAD zgodnie z poniższymi zaleceniami, zgodnie z wartościami maksymalnej mocy wyjściowej dla sprzętu komunikacyjnego.			
Znamionowa maksymalna moc wyjściowa nadajnika W	Odległość oddzielenia wg częstotliwości nadajnika m		
	od 150 kHz do 80 MHz d=(1,2) (√P)	od 80 MHz do 800 MHz d=(0,18) (√P)	od 800 MHz do 2,5 GHz d=(0,35) (√P)
0,01	0,12	0,035	0,07
0,1	0,38	0,11	0,22
1	1,2	0,35	0,7
10	3,8	1,1	2,2
100	12	3,5	7
W przypadku nadajników o maksymalnej znamionowej mocy wyjściowej nieujętej w powyższym zestawieniu, zalecana odległość oddzielenia d w metrach (m) może zostać oszacowana przy użyciu równania odpowiedniego dla częstotliwości nadajnika, gdzie P oznacza maksymalną znamionową moc wyjściową nadajnika podaną w watach (W) według oznaczenia producenta. Uwaga 1: Przy 80 MHz i 800 MHz obowiązuje odległość oddzielenia dla wyższego przedziału częstotliwości. Uwaga 2: Te wskazówki nie muszą mieć zastosowania we wszystkich sytuacjach. Na rozchodzenie się fal elektromagnetycznych wpływa ich pochłanianie i odbijanie przez konstrukcje, przedmioty i ludzi.			

Wskazówki i deklaracja producenta – odporność elektromagnetyczna

System **Performance-LOAD** jest odpowiedni do stosowania w środowisku elektromagnetycznym o parametrach określonych poniżej. Klient lub użytkownik systemu **Performance-LOAD** powinien zapewnić pracę systemu właśnie w takim środowisku.

Test odporności	Poziom testowy EN/IEC 60601	Poziom zgodności	Wytyczne dotyczące środowiska elektromagnetycznego
Wyładowania elektrostatyczne (ESD) IEC 61000-4-2	±8 kV kontakt ±15 kV powietrze	±8 kV kontakt ±15 kV powietrze	Posadzki powinny być drewniane, betonowe lub wykonane z płytek ceramicznych. Jeśli podłogi są pokryte materiałem syntetycznym, wilgotność względna powinna wynosić co najmniej 30%.
Pole magnetyczne o częstotliwości sieciowej (50/60 Hz) IEC 61000-4-8	30 A/m	30 A/m	Pole magnetyczne o częstotliwości sieciowej powinno być na poziomie charakterystycznym dla typowych lokalizacji w środowisku komercyjnym lub szpitalnym.

Uwaga: U_T jest napięciem sieci zasilającej prądu przemiennego przed zastosowaniem poziomu badania.

Wskazówki i deklaracja producenta – odporność elektromagnetyczna

<p>Przewodzona RF IEC 61000-4-6</p> <p>Wypromieniowana RF IEC 61000-4-3</p>	<p>3 Vrms od 150 kHz do 80 MHz</p> <p>10 V/m od 80 MHz do 2,5 GHz</p>	<p>3 Vrms</p> <p>10 V/m</p>	<p>Przenośne i mobilne urządzenia komunikacyjne wykorzystujące fale o częstotliwości radiowej (RF) nie powinny być używane w mniejszej odległości od jakiegokolwiek części systemu Performance-LOAD, w tym przewodów, niż zalecana odległość oddzielenia obliczona w równaniu właściwym dla częstotliwości nadajnika.</p> <p>Zalecana odległość rozdzielania</p> <p>$D=(0,35) (\sqrt{P})$</p> <p>od 80 MHz do 800 MHz</p> <p>$D=(0,70) (\sqrt{P})$</p> <p>od 800 MHz do 2,5 GHz</p> <p>gdzie P jest maksymalną mocą wyjściową nadajnika w watach (W) według danych producenta nadajnika, a d jest zalecanym dystansem w metrach (m).</p> <p>Natężenia pól stacjonarnych nadajników RF określone na podstawie badania elektromagnetycznego lokalizacji,^a powinny być mniejsze od poziomu zgodności dla każdego zakresu częstotliwości.^b</p> <p>W pobliżu sprzętu oznaczonego poniższym symbolem mogą występować zakłócenia:</p> 
---	---	-----------------------------	---

Wskazówki i deklaracja producenta – odporność elektromagnetyczna

Uwaga 1: Przy częstotliwościach 80 MHz i 800 MHz stosuje się wyższy zakres częstotliwości.

Uwaga 2: Te wskazówki nie muszą mieć zastosowania we wszystkich sytuacjach. Na rozchodzenie się fal elektromagnetycznych wpływa ich pochłanianie i odbijanie przez konstrukcje, przedmioty i ludzi.

^a Nie można dokładnie w sposób teoretyczny przewidzieć natężenia pól wytwarzanych przez nadajniki stacjonarne, na przykład stacje bazowe do telefonów radiowych (komórkowych/bezprzewodowych) i przenośnych radiotelefonów naziemnych, amatorskie urządzenia radiowe, nadajniki radiowe AM i FM oraz nadajniki telewizyjne. Aby ocenić środowisko elektromagnetyczne wytwarzane przez nieruchome nadajniki RF, należy rozważyć przeprowadzenie badania środowiska pod kątem promieniowania elektromagnetycznego. Jeżeli zmierzone natężenie pola elektrycznego w miejscu użytkowania systemu **Performance-LOAD** przewyższa zalecany poziom zgodności dla częstotliwości radiowej, należy obserwować system **Performance-LOAD**, aby zweryfikować prawidłowość działania. W przypadku zauważenia nieprawidłowego działania konieczne jest wdrożenie dodatkowych rozwiązań takich jak np. zmiana orientacji lub przemieszczenie systemu **Performance-LOAD**.

^b W przypadku zakresu częstotliwości przekraczającego przedział od 150 kHz do 80 MHz natężenie pola powinno być mniejsze od 3 V/m.



Sistema de fixação de macas Performance-LOAD®





Manual de utilização

REF 6392



Símbolos

	Consultar o manual/folheto de instruções
	Instruções de funcionamento/Consultar as instruções de utilização
	Advertência geral
	Precaução
	Elevação por duas pessoas
	Número de catálogo
	Número de série
	Para patentes dos EUA, consulte www.stryker.com/patents
	Representante autorizado na Comunidade Europeia
	Dispositivo médico Europeu
	Fabricante
	Data de fabrico
	Marcação CE
	Equipamento elétrico de Classe II: equipamento cuja proteção contra choques elétricos não depende unicamente de isolamento básico, mas no qual foram previstas precauções adicionais de segurança tais como duplo isolamento ou isolamento reforçado, não estando prevista qualquer ligação à terra de proteção ou dependência de condições da instalação.
	Corrente contínua
	Equipamento médico reconhecido pelo Underwriters Laboratories LLC relativamente a choque elétrico, incêndio e perigos mecânicos, exclusivamente em conformidade com a ANSI/AAMI ES60601-1: 2005 e CAN/CSA-C22.2 n.º 60601-1:08.
IP26	Proteção contra objetos maiores do que 12,5 mm e jatos de água à pressão
	Equipamento médico classificado pelo Underwriters Laboratories Inc. relativamente a choque elétrico, incêndio e perigos mecânicos, exclusivamente em conformidade com a norma ANSI/AAMI ES60601-1: 2005 e CAN/CSA-C22.2 n.º 60601-1:08.
	Em conformidade com a Diretiva europeia 2012/19/UE relativa a resíduos de equipamentos elétricos e eletrónicos (REEE) conforme alterada, este símbolo indica que o produto deve ser recolhido em separado para reciclagem. Não elimine como resíduos urbanos não triados. Contacte o distribuidor local para informações sobre a eliminação. Assegure-se de que o equipamento infetado é descontaminado antes da reciclagem.

	Este lado para cima
	Frágil, manusear com cuidado
	Manter seco
	Limite de empilhamento em unidades

Índice

Definição de Advertência/Precaução/Nota	2
Resumo das precauções de segurança	2
Introdução	4
Descrição do produto	4
Indicações de utilização	4
Benefícios clínicos	4
Vida útil prevista	5
Eliminação/reciclagem	5
Contraindicações	5
Especificações	5
Normas com opções necessárias	6
Ilustração do produto	7
Informações para contacto	7
Localização do número de série	8
Data de fabrico	8
Preparação	9
Compatibilidade de macas	9
Instalação	10
Regulação do sistema de qualidade	10
21 CFR 820.170 instalação	10
Instalar a placa de piso	11
Lista de verificação do kit de montagem do Performance-LOAD	11
Seleccionar onde instalar o Performance-LOAD	12
Instalar o Performance-LOAD	20
Lista de verificação da instalação	24
Funcionamento	25
Linhas de orientação do funcionamento	25
Retirar o Performance-LOAD rapidamente	25
Verificar o nível de energia da bateria	26
Utilizar uma maca de estrutura em X não atualizada num incidente com elevado número de vítimas	27
Descarregar uma maca compatível do Performance-LOAD	27
Carregar uma maca compatível no Performance-LOAD	28
Limpeza	29
Desinfecção	29
Manutenção preventiva	31
Informações de CEM	32

Definição de Advertência/Precaução/Nota

Os termos **ADVERTÊNCIA**, **PRECAUÇÃO** e **NOTA** possuem significados especiais aos quais se deve prestar a devida atenção.

ADVERTÊNCIA

Alerta o leitor para uma situação que, se não for evitada, pode resultar em morte ou lesões graves. Pode igualmente descrever possíveis reações adversas graves e perigos de segurança.

PRECAUÇÃO

Alerta o leitor para uma situação potencialmente perigosa que, se não for evitada, poderá resultar em lesões ligeiras ou moderadas no utilizador ou no doente, ou danos no equipamento ou noutros bens. Inclui os cuidados especiais necessários para uma utilização segura e eficaz do dispositivo, e os cuidados necessários para evitar a possibilidade de danos no dispositivo em resultado da utilização correta ou incorreta do mesmo.

Nota - Fornece informações especiais, que se destinam a facilitar a manutenção ou a clarificar instruções importantes.

Resumo das precauções de segurança

Leia sempre e cumpra com rigor as advertências e precauções indicadas nesta página. A assistência deve ser feita apenas por pessoal qualificado.

ADVERTÊNCIA

- O **Performance-LOAD** foi concebido para ser compatível com as macas **Performance-PRO XT**, **Power-PRO XT** e **Power-PRO IT** com a opção **Performance-LOAD**. Com a opção de grande número de vítimas, pode utilizar o **Performance-LOAD** com um antler padrão para a maioria das macas com estrutura em X, mas é necessário um conjunto de fixador de calha e um antler para todas as macas sem a opção de **Performance-LOAD**.
- O operador da maca é responsável por assegurar que a maca utilizada no modelo 6392 do **Performance-LOAD** da Stryker é uma maca compatível com o **Performance-LOAD**. Se for utilizada uma maca não compatível com o modelo 6392 do sistema **Performance-LOAD** da Stryker poderão ocorrer ferimentos.
- Instale sempre o sistema de fixação de macas como se descreve do presente manual. A instalação inadequada pode provocar ferimentos. Verifique se, no mínimo, a sua configuração foi testada para satisfazer o disposto em National Truck Equipment Association/Ambulance Manufacturer's Division Standard 004, Litter Retention System Static Test (AMD-004).
- Tome precauções especiais quanto à compatibilidade eletromagnética (CEM) quando utilizar equipamento médico elétrico. Instale e coloque o sistema de fixação de macas em funcionamento de acordo com as informações de CEM no presente manual. Os equipamentos de comunicações por RF, portáteis e móveis, podem afetar o funcionamento do sistema de fixação de macas.
- Sele sempre todos os espaços para o exterior do veículo para prevenir que os fumos de escape entrem no compartimento do doente no veículo.
- Certifique-se de que aperta sempre os quatro parafusos da placa de piso ao binário recomendado.
- Certifique-se sempre do funcionamento do **Performance-LOAD** antes da sua utilização. Uma falha pode resultar em ferimentos do doente ou operador.
- Utilize sempre precaução ao movimentar-se no interior do compartimento do doente no veículo, para evitar tropeçar no **Performance-LOAD**.
- Utilize sempre precaução quando operar o **Performance-LOAD** em condições climatéricas adversas (por exemplo, chuva, gelo, neve).
- Utilize sempre a maca ou o **Performance-LOAD** apenas quando todas as pessoas estiverem afastadas dos mecanismos. O enredamento na maca com alimentação ou nos mecanismos do **Performance-LOAD** pode provocar ferimentos sérios.
- Pratique o carregamento e descarregamento da maca com o **Performance-LOAD** até entender por completo o modo de funcionamento do produto. A utilização inadequada pode provocar ferimentos.
- Não permita que pessoal sem formação assista no funcionamento do **Performance-LOAD**. Os técnicos/pessoal sem formação podem provocar ferimentos no doente e a si próprios.

- Utilize sempre ambas as mãos quando manusear a maca. O **Performance-LOAD** é apenas um dispositivo de assistência. Avalie cada situação para determinar como distribuir e levantar o peso que está a transportar.
 - Peça sempre a ajuda de operadores suficientes para manusear as forças que são requeridas para carregar ou descarregar pesos superiores a 400 lb (181 kg). Para aumentar a segurança, os operadores devem carregar ou descarregar em superfícies planas. Para plataformas do veículo com altura de 36 in (91 cm), pode ser necessário descarregar manualmente.
 - Evite sempre ângulos de estacionamento extremos.
 - Não retire a bateria quando a maca estiver ativa.
 - Carregue ou descarregue sempre uma maca ocupada para um veículo com um mínimo de dois operadores formados.
 - Esteja sempre preparado para suportar todo o peso da maca e do doente ao descarregar uma maca do compartimento do doente no veículo.
 - Verifique sempre se existem lençóis, correias de contenção ou detritos que possam atrapalhar as rodas de transporte da maca ou as rodas de carregamento.
 - Não alongue a base da maca enquanto esta estiver bloqueada no **Performance-LOAD**.
 - Os ocupantes devem sempre entrar no compartimento do doente no veículo depois de a maca compatível ter sido carregada no referido compartimento.
 - Utilize sempre equipamento de proteção individual adequado durante a lavagem de alta pressão para evitar a inalação de produtos contagiosos. O equipamento de lavagem de alta pressão pode propagar contaminantes por via aérea.
-

PRECAUÇÃO

- A utilização inadequada do produto pode provocar lesões no doente ou no operador. Utilize o produto apenas conforme descrito neste manual.
 - Não modifique o produto nem qualquer componente do mesmo. A modificação do produto poderá originar um funcionamento imprevisível, o que poderá provocar lesões no doente ou no operador. A modificação do produto também anula a garantia.
 - A utilização de acessórios e cabos diferentes dos especificados, com a exceção de cabos que sejam vendidos pela Stryker como peças de substituição para componentes internos, pode provocar um aumento de emissões ou uma redução da imunidade do sistema **Performance-LOAD**.
 - Não utilize o sistema **Performance-LOAD** e a maca **Power-PRO** adjacente a ou por cima de outro equipamento. Se for necessário fazê-lo, observe o sistema **Performance-LOAD** para confirmar o normal funcionamento na configuração em que vai ser utilizado.
 - Não utilize equipamento de comunicação por RF portátil (incluindo periféricos, como cabos de antena e antenas externas) a menos de 30 cm (12 pol.) de qualquer componente do sistema **Performance-LOAD**, incluindo cabos especificados pelo fabricante. Caso contrário, poderá ocorrer degradação do desempenho deste equipamento.
 - As características de emissões deste equipamento tornam-no adequado para utilização em áreas industriais e hospitalares (CISPR 11 classe A). Este equipamento gera, utiliza e pode irradiar energia de radiofrequência e, se não for instalado e utilizado em conformidade com o manual de utilização, pode interferir com comunicações rádio de forma prejudicial. A operação deste equipamento numa área residencial (para a qual normalmente é necessária a CISPR 11 classe B) pode causar interferências prejudiciais, sendo que nesses casos será solicitado ao utilizador que corrija as interferências suportando os respectivos custos. Na eventualidade de interferências, deverá reposicionar ou reorientar o sistema **Performance-LOAD** ou o produto que causa a interferência.
 - Coloque sempre os fios dentro da bolsa da placa de piso para que o conjunto do sistema de fixação não fure o fio quando instalar o conjunto do sistema de fixação.
 - Carregue sempre a bateria antes de colocar o produto em funcionamento. Uma bateria descarregada ou fraca pode prejudicar o desempenho do produto.
 - Não empurre a maca para o compartimento do doente no veículo enquanto não tiver recolhido completamente a base da maca.
 - Não proceda à limpeza, à desinfeção, à reparação ou à manutenção enquanto o produto estiver a ser utilizado.
-

Introdução

Este manual ajuda no funcionamento e manutenção do seu produto da Stryker. Leia este manual antes de utilizar ou proceder à manutenção deste produto. Defina métodos e procedimentos para educar e formar a sua equipa no que diz respeito ao funcionamento ou manutenção seguros deste produto.

PRECAUÇÃO

- A utilização inadequada do produto pode provocar lesões no doente ou no operador. Utilize o produto apenas conforme descrito neste manual.
 - Não modifique o produto nem qualquer componente do mesmo. A modificação do produto poderá originar um funcionamento imprevisível, o que poderá provocar lesões no doente ou no operador. A modificação do produto também anula a garantia.
-

Nota

- Este manual deve ser considerado uma parte permanente do produto e deve ser guardado juntamente com o produto, mesmo que este seja vendido.
- A Stryker procura continuamente avanços no design e na qualidade do produto. Este manual contém as informações mais atuais sobre o produto disponíveis no momento da impressão. Poderão existir pequenas discrepâncias entre o seu produto e este manual. Se tiver alguma questão, contacte o Serviço de Apoio ao Cliente ou a Assistência Técnica da Stryker através do número de telefone +1-800-327-0770.

Descrição do produto

O **Performance-LOAD** é um sistema de fixação de macas manual concebido para fixar macas de ambulância compatíveis a um veículo de transporte terrestre para o transporte de doentes e para permitir a introdução e remoção de macas de ambulância compatíveis.

Se a maca compatível for fixada na posição de transporte, o **Performance-LOAD** pode carregar indutivamente as macas de ambulância de modelos compatíveis com uma opção de carregamento indutivo. Em caso de perda de carga, o **Performance-LOAD** continua a poder ser utilizado para introdução, fixação e remoção da maca do veículo.

Indicações de utilização

O **Performance-LOAD** destina-se a orientar o carregamento e descarregamento de uma maca de ambulância compatível (maca com rodas) para e de um veículo de transporte terrestre e para fixar a maca de ambulância durante o transporte numa posição apertada, ao mesmo tempo que oferece uma plataforma de carregamento indutivo opcional para o carregamento de macas de ambulância compatíveis.

Benefícios clínicos

Maca: transporte de doente

Fixação: suporte de maca para transporte

Sistema de maca e fixação: suporte e transporte de doentes

Vida útil prevista

O sistema de fixação de macas **Performance-LOAD** tem uma vida útil prevista de sete anos em condições normais de utilização e com manutenção periódica adequada.

Eliminação/reciclagem

Siga sempre as recomendações e/ou os regulamentos locais em vigor que determinam a proteção ambiental e os riscos associados à reciclagem ou à eliminação do equipamento no fim da sua vida útil.

Contraindicações

Não são conhecidos.

Especificações

Comprimento	70 pol.	178 cm
Largura	19 pol.	48 cm
Altura	6 pol.	15 cm
Peso do conjunto da placa de piso	16,5 lb	7,5 kg
Peso do conjunto do sistema de fixação	46 lb	21 kg
Mínimo de operadores necessários para carregar/descarregar uma maca ocupada	2	
Mínimo de operadores necessários para carregar/descarregar uma maca desocupada	1	
Altura de carregamento recomendada	22 pol. a 36 pol.	56 cm a 91 cm
Requisitos eléctricos – carregamento indutivo (opcional)	12,8 V CC-15,6 V CC, fusível/disjuntor de 15 A, 2 cabos condutores de 10 AWG	
Normas	KKK-A-1822F Com carregamento indutivo: IEC 60601-1 edição 3.0, IEC 60601-1 edição 3.1, IEC 60601-1-2 edição 3.0, IEC 60601-1-2 edição 4.0, IEC 60601-1-12 edição 1.0, ANSI/AAMI ES60601-1: 2005/(R)2012, CSA-C22.2 n.º 60601-1 (2014) No caso de normas que exijam opções específicas, consulte <i>Normas com opções necessárias</i> (página 6).	

A Stryker reserva-se o direito de alterar as especificações sem aviso prévio. Patentes pendentes.

O esquema de cores preto e amarelo é uma marca comercial propriedade da Stryker Corporation.

Condições ambientais	Funcionamento	Armazenamento e transporte
Temperatura	-30 °F (-34 °C) and 130 °F (54 °C)	-40 °F (-40 °C) and 158 °F (70 °C)
Humidade relativa	0% and 93%	0% and 93%
Pressão atmosférica	620 and 1060 hPa	620 and 1060 hPa

PRECAUÇÃO

- A utilização de acessórios e cabos diferentes dos especificados, com a exceção de cabos que sejam vendidos pela Stryker como peças de substituição para componentes internos, pode provocar um aumento de emissões ou uma redução da imunidade do sistema **Performance-LOAD**.
- Não utilize o sistema **Performance-LOAD** e a maca **Power-PRO** adjacente a ou por cima de outro equipamento. Se for necessário fazê-lo, observe o sistema **Performance-LOAD** para confirmar o normal funcionamento na configuração em que vai ser utilizado.
- Não utilize equipamento de comunicação por RF portátil (incluindo periféricos, como cabos de antena e antenas externas) a menos de 30 cm (12 pol.) de qualquer componente do sistema **Performance-LOAD**, incluindo cabos especificados pelo fabricante. Caso contrário, poderá ocorrer degradação do desempenho deste equipamento.
- As características de emissões deste equipamento tornam-no adequado para utilização em áreas industriais e hospitalares (CISPR 11 classe A). Este equipamento gera, utiliza e pode irradiar energia de radiofrequência e, se não for instalado e utilizado em conformidade com o manual de utilização, pode interferir com comunicações rádio de forma prejudicial. A operação deste equipamento numa área residencial (para a qual normalmente é necessária a CISPR 11 classe B) pode causar interferências prejudiciais, sendo que nesses casos será solicitado ao utilizador que corrija as interferências suportando os respectivos custos. Na eventualidade de interferências, deverá reposicionar ou reorientar o sistema **Performance-LOAD** ou o produto que causa a interferência.

Normas com opções necessárias

Para conformidade com as normas, tem de utilizar o **Performance-LOAD** com as seguintes macas compatíveis. Consulte o manual de utilização do modelo da maca para obter mais informações.

Nota - A maca compatível é carregada no **Performance-LOAD** em modo de alimentação para os testes de colisão.

Padrão	Modelos de macas compatíveis com o Performance-LOAD
SAE J3027	6506, 6086
Cláusulas aplicáveis da BS EN 1789:2007 +A2:2014 e AS/NZS-4535:1999	6506

Ilustração do produto

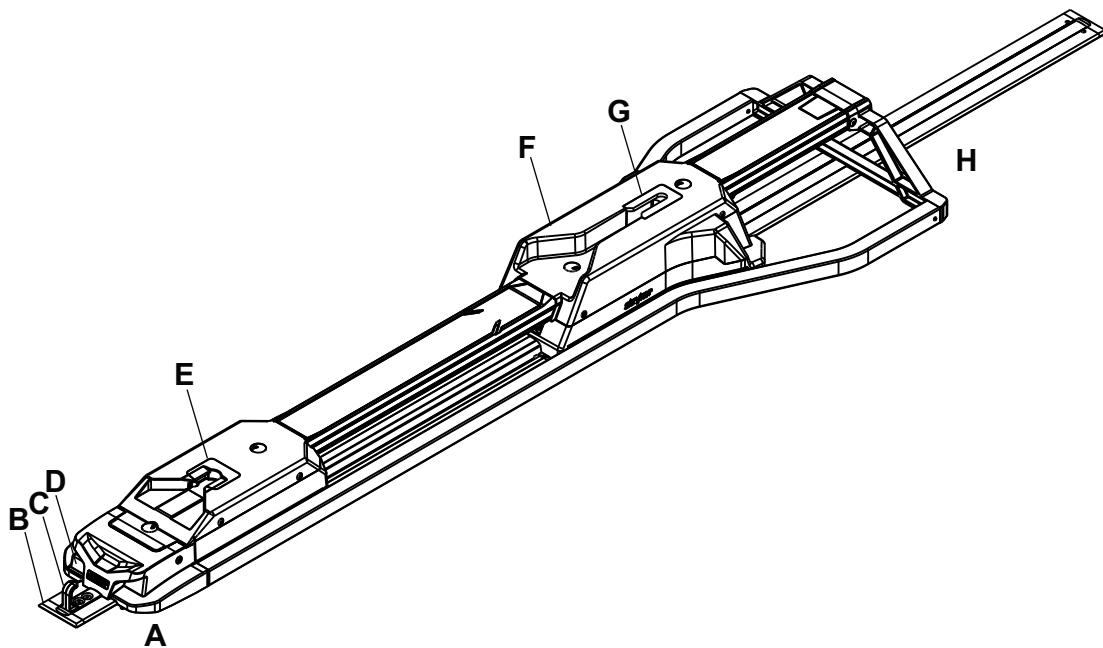

A	Extremidade dos pés
B	Placa de piso
C	Gancho de segurança
D	Botão de desengate

E	Interface na extremidade do lado dos pés
F	Sistema de fixação de macas
G	Interface na extremidade do lado da cabeça
H	Extremidade da cabeceira

Informações para contacto

Contacte o Serviço de Apoio ao Cliente ou a Assistência Técnica da Stryker, através do número: 1-800-327-0770.

Stryker Medical
3800 E. Centre Avenue
Portage, MI 49002
EUA

Nota - O utilizador e/ou o doente deve(m) comunicar qualquer incidente grave relacionado com o produto, tanto ao fabricante como à autoridade competente do estado membro europeu em que o utilizador e/ou paciente esteja(m) estabelecido(s).

Para consultar o manual de operações ou manutenção online, vá a <https://techweb.stryker.com/>.

Tenha o número de série (A) do seu produto da Stryker à mão quando telefonar para o Serviço de Apoio ao Cliente ou Assistência Técnica da Stryker. Inclua o número de série em toda a comunicação escrita.

Localização do número de série



Figura 1 – Localização do número de série

Data de fabrico

O ano de fabrico é indicado pelos primeiros quatro dígitos do número de série.

Preparação

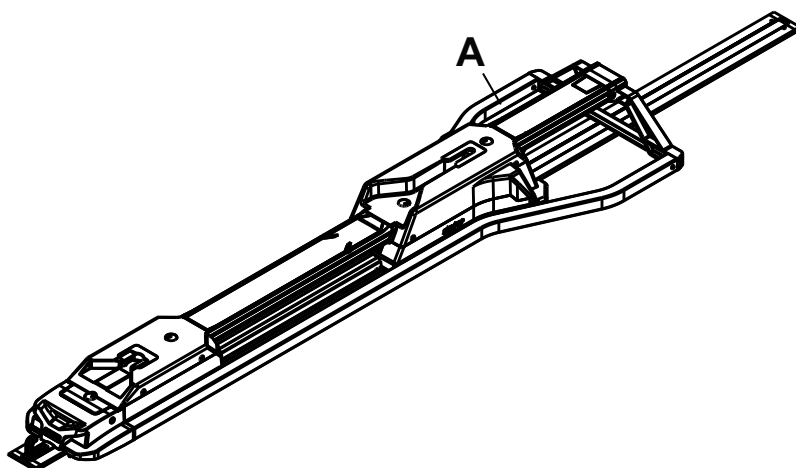
Durante a preparação, desembale as embalagens e verifique se todos os itens funcionam corretamente. Certifique-se de que o produto está a funcionar corretamente antes de o colocar em utilização.

Retire todos os materiais de envio e embalagem do produto antes de utilizar.

The condition of **Performance-LOAD** is the responsibility of the user. Have a qualified service person use the following list and the operation guide instructions to check **Performance-LOAD** functionality.

1. Confirme se a lista de verificação da instalação está completa (*Lista de verificação da instalação* (página 24)).
2. Se a lista de verificação da instalação tiver sido completada por outro técnico de instalação, o utilizador final deve repetir a lista de verificação da instalação. Não coloque o **Performance-LOAD** em funcionamento se não puder completar a lista de verificação da instalação.

Compatibilidade de macas

O modelo 6392 do sistema **Performance-LOAD** da Stryker é compatível com macas com uma opção compatível com **Performance-LOAD**.

ADVERTÊNCIA

- O **Performance-LOAD** foi concebido para ser compatível com as macas **Performance-PRO XT**, **Power-PRO XT** e **Power-PRO IT** com a opção **Performance-LOAD**. Com a opção de grande número de vítimas, pode utilizar o **Performance-LOAD** com um antler padrão para a maioria das macas com estrutura em X, mas é necessário um conjunto de fixador de calha e um antler para todas as macas sem a opção de **Performance-LOAD**.
 - O operador da maca é responsável por assegurar que a maca utilizada no modelo 6392 do **Performance-LOAD** da Stryker é uma maca compatível com o **Performance-LOAD**. Se for utilizada uma maca não compatível com o modelo 6392 do sistema **Performance-LOAD** da Stryker poderão ocorrer ferimentos.
-

As macas que actualmente satisfazem estas especificações são:

- Model 6086 **Performance-PRO XT** with a **Performance-LOAD** option (factory installed) or compatibility kit (6086-700-007)
- Model 6506 **Power-PRO XT** with a **Performance-LOAD** option (factory installed) or compatibility kit (6506-700-002 or 6506-700-014)
- Model 6516 **Power-PRO IT** with a **Performance-LOAD** option (factory installed) or compatibility kit (6516-700-002)
- Model 6500 **Power-PRO XT** with a **Performance-LOAD** compatibility kit (6500-700-065 or 6500-700-066)

Instalação

Regulação do sistema de qualidade

ADVERTÊNCIA

- Instale sempre o sistema de fixação de macas como se descreve do presente manual. A instalação inadequada pode provocar ferimentos. Verifique se, no mínimo, a sua configuração foi testada para satisfazer o disposto em National Truck Equipment Association/Ambulance Manufacturer's Division Standard 004, Litter Retention System Static Test (AMD-004).
 - Tome precauções especiais quanto à compatibilidade eletromagnética (CEM) quando utilizar equipamento médico elétrico. Instale e coloque o sistema de fixação de macas em funcionamento de acordo com as informações de CEM no presente manual. Os equipamentos de comunicações por RF, portáteis e móveis, podem afetar o funcionamento do sistema de fixação de macas.
-

O Título 21 do Code of Federal Regulations (CFR) da Food and Drug Administration (FDA) dos EUA apresenta uma série de orientações relativamente à instalação de dispositivos, como o sistema de fixação de macas. Para cumprir estas regulamentações federais, é necessário verificar se cada dispositivo foi devidamente instalado por pessoas formadas* seguindo os critérios de inspeção na lista de verificação das instalações. O presente documento deve ser guardado durante pelo menos sete anos para cada número de série/instalação.

*O local da instalação deve manter os seus próprios registos de formação comprovando que o instalador estava habilitado.

21 CFR 820.170 instalação

(a) Todos os fabricantes de um equipamento que exija uma instalação devem criar e manter instruções adequadas de instalação e inspeção, bem como procedimentos de teste caso se justifique. As instruções e os procedimentos devem incluir indicações para uma instalação adequada de modo que o equipamento se comporte de acordo com o previsto após a instalação. O fabricante deve distribuir as instruções e os procedimentos com o dispositivo ou, se tal não for possível, disponibilizá-los às pessoas responsáveis pela instalação do dispositivo.

(b) A pessoa responsável por instalar o dispositivo deve assegurar que a instalação, a inspeção e qualquer teste que seja necessário decorrem em conformidade com as instruções e os procedimentos do fabricante e deve documentar a inspeção e os resultados de todos os testes para comprovar a instalação adequada.

Instalar a placa de piso

Instale a placa de piso universal da Stryker no compartimento do doente no veículo antes de instalar o sistema de fixação de macas. Consulte o manual de instalação da placa de piso Global Stryker (6390-009-020) para obter instruções.

Lista de verificação do kit de montagem do Performance-LOAD

Certifique-se de que tem todos os componentes necessários para a instalação do sistema **Performance-LOAD**.

Componentes do kit do conjunto **Performance-LOAD** (6392-001-014)

(2) Cunha (6392-001-400)

(4) Anilha do localizador da cunha (6392-001-401)

(4) Parafuso de cabeça plana (0001-194-000)

(1) Conjunto da tampa central (6392-001-011)

- (1) Chave sextavada (0057-011-000)

- (1) Proteções da placa de piso (6392-001-403)

- (1) Extensão da ferramenta de remoção (6392-001-406)



Figura 2 – Componentes do kit de montagem do Performance-LOAD

Nota - Guarde a chave sextavada e a extensão da ferramenta de remoção (Figura 3) no interior do conjunto da tampa central, para que possa aceder a estas ferramentas quando estiver *Retirar o Performance-LOAD rapidamente* (página 25).

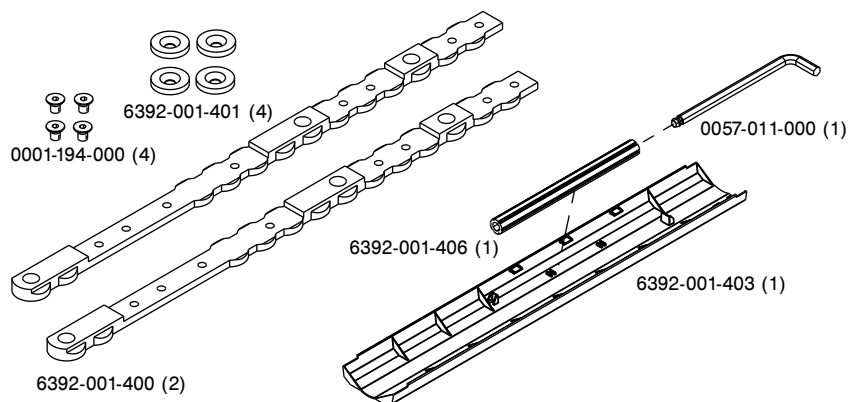

Figura 3 – Chave sextavada e extensão da ferramenta de remoção

Seleccionar onde instalar o Performance-LOAD

Siga estes passos para determinar a localização e orientação das cunhas e a localização das anilhas:

1. Seleccione a distância da soleira à maca (A) (Figura 4).
Registe a distância aqui: _____
2. Utilizando a tabela abaixo, seleccione a sua secção com base na distância da soleira à maca (A).
Registe a sua secção aqui: _____
3. Avance para a sua secção para instalar as cunhas.

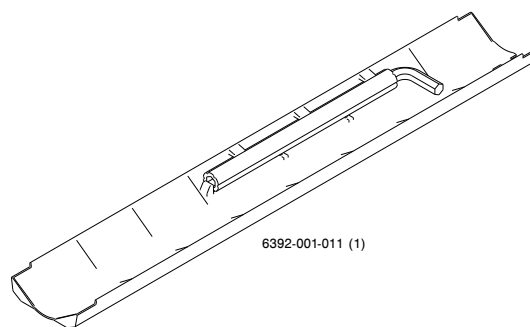



Figura 4 – Distância da soleira à maca (A)

Distância da soleira à maca (A)	Secção
distância da soleira à maca de 13 cm (5 pol.)	Secção A (página 13)
6 pol. (6 pol.)	Secção B (página 13)
7 pol. (7 pol.)	Secção C (página 13)
8 pol. (8 pol.)	Secção D (página 14)
23 cm (9 pol.)	Secção E (página 14)
10 pol. (10 pol.)	Secção F (página 16)
28 cm (11 pol.)	Secção G (página 16)
12 pol. (12 pol.)	Secção H (página 16)
distância da soleira à maca de 33 cm (13 pol.)	Secção I (página 17)
distância da soleira à maca de 36 cm (14 pol.)	Secção J (página 17)
distância da soleira à maca de 38 cm (15 pol.)	Secção K (página 17)
16 pol. (16 pol.)	Secção L (página 18)
distância da soleira à maca de 43 cm (17 pol.)	Secção M (página 18)
distância da soleira à maca de 46 cm (18 pol.)	Secção N (página 18)
19 pol. (19 pol.)	Secção O (página 19)
51 cm (20 pol.)	Secção P (página 19)
21 pol. (21 pol.)	Secção Q (página 19)

Apenas pode inserir cunhas onde indicado por . Utilize a área de curva das cunhas para alinhar com a placa de piso, para que fiquem assentes. Ambas as cunhas são idênticas e devem ser colocadas com o lado plano para baixo. As dimensões de ambas as cunhas são medidas da tampa na extremidade da placa de piso.

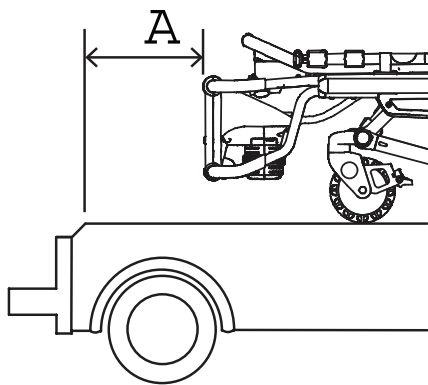
1. Introduza a primeira cunha (A) e deslize-a na direcção da extremidade do lado dos pés.
2. Introduza a segunda cunha (B).

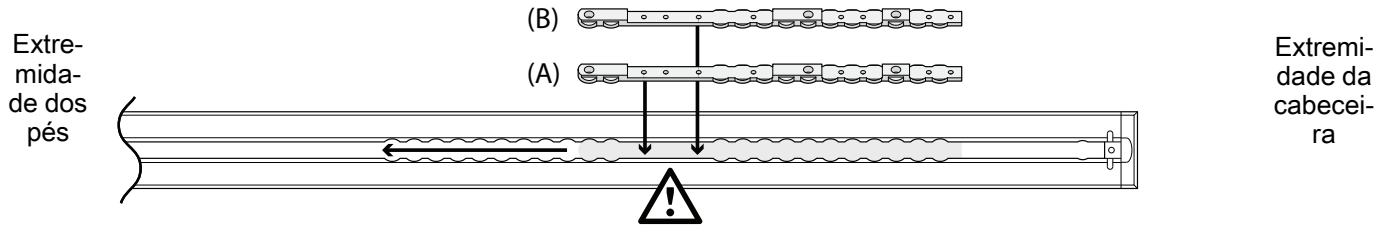

3. Determine as localizações da sua cunha (6392-001-400) e da anilha do localizador da cunha (6392-001-401) de acordo com a sua secção abaixo.
4. Utilizando uma chave sextavada de 5/32 pol. (3,97 mm), instale quatro parafusos de cabeça plana (0001-194-000) e quatro anilhas do localizador de cunhas para fixar as cunhas. Certifique-se de que instala duas anilhas do localizador de cunhas por cada cunha.
5. Avance para *Instalar o Performance-LOAD* (página 20).

Secção A: distância da soleira à maca de 13 cm (5 pol.)

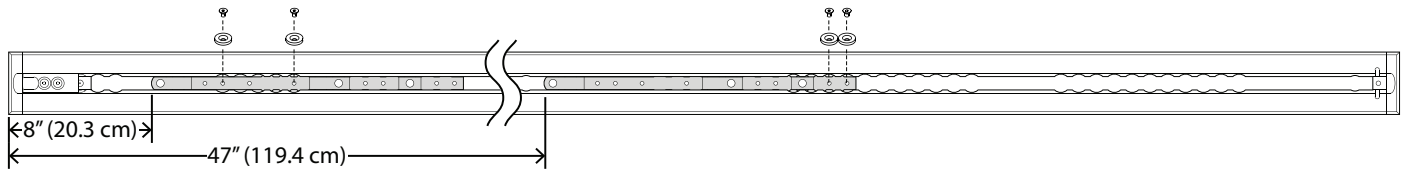

Secção B: 6 pol. (6 pol.)

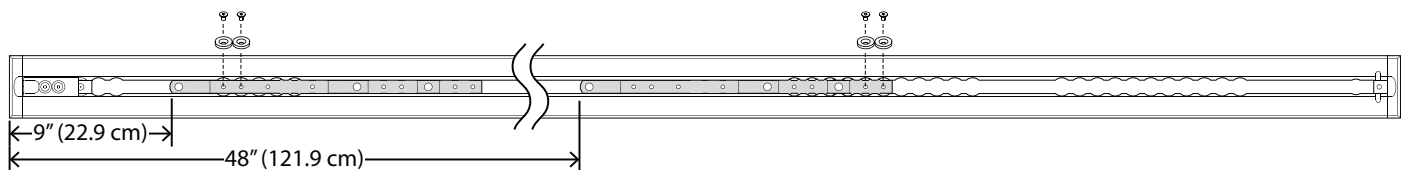

Secção C: 7 pol. (7 pol.)

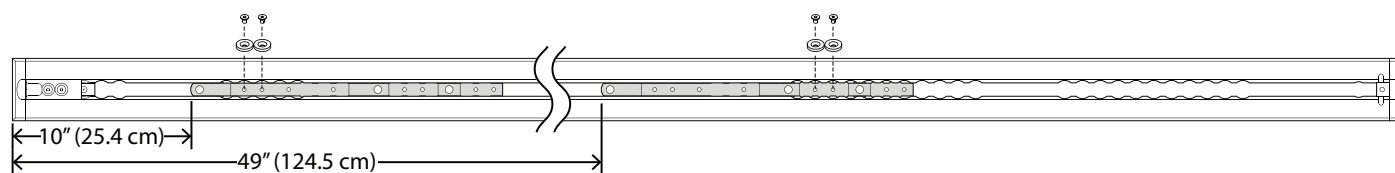

Apenas pode inserir cunhas onde indicado por . Utilize a área de curva das cunhas para alinhar com a placa de piso, para que fiquem assentes. Ambas as cunhas são idênticas e devem ser colocadas com o lado plano para baixo. As dimensões de ambas as cunhas são medidas da tampa na extremidade da placa de piso.

1. Introduza a primeira cunha (A) e deslize-a na direcção da extremidade do lado dos pés.
2. Introduza a segunda cunha (B).

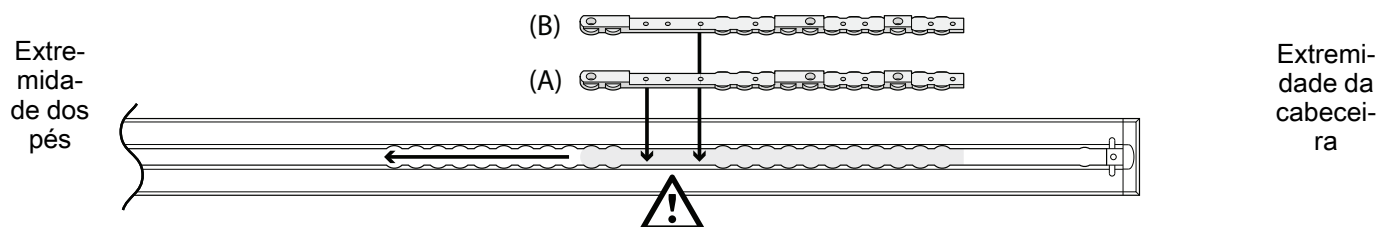

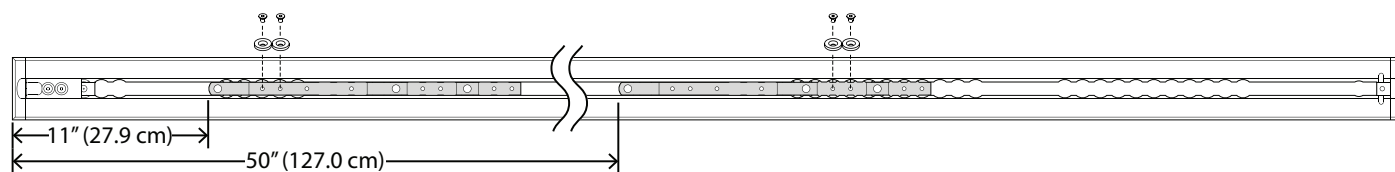

3. Determine as localizações da sua cunha (6392-001-400) e da anilha do localizador da cunha (6392-001-401) de acordo com a sua secção abaixo.
4. Utilizando uma chave sextavada de 5/32 pol. (3,97 mm), instale quatro parafusos de cabeça plana (0001-194-000) e quatro anilhas do localizador de cunhas para fixar as cunhas. Certifique-se de que instala duas anilhas do localizador de cunhas por cada cunha.
5. Avance para *Instalar o Performance-LOAD* (página 20).

Secção D: 8 pol. (8 pol.)

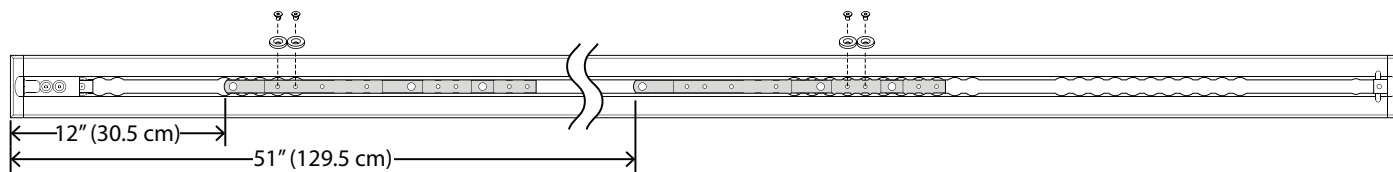

Secção E: 23 cm (9 pol.)



Apenas pode inserir cunhas onde indicado por . Utilize a área de curva das cunhas para alinhar com a placa de piso, para que fiquem assentes. Ambas as cunhas são idênticas e devem ser colocadas com o lado plano para baixo. As dimensões de ambas as cunhas são medidas da tampa na extremidade da placa de piso.

1. Introduza a primeira cunha (A) e deslize-a na direcção da extremidade do lado dos pés.
2. Introduza a segunda cunha (B).

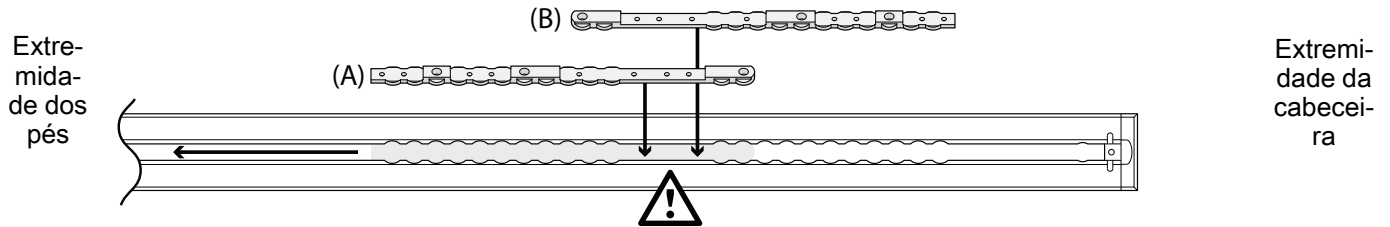

3. Determine as localizações da sua cunha (6392-001-400) e da anilha do localizador da cunha (6392-001-401) de acordo com a sua secção abaixo.
4. Utilizando uma chave sextavada de 5/32 pol. (3,97 mm), instale quatro parafusos de cabeça plana (0001-194-000) e quatro anilhas do localizador de cunhas para fixar as cunhas. Certifique-se de que instala duas anilhas do localizador de cunhas por cada cunha.
5. Avance para *Instalar o Performance-LOAD* (página 20).

Secção F: 10 pol. (10 pol.)

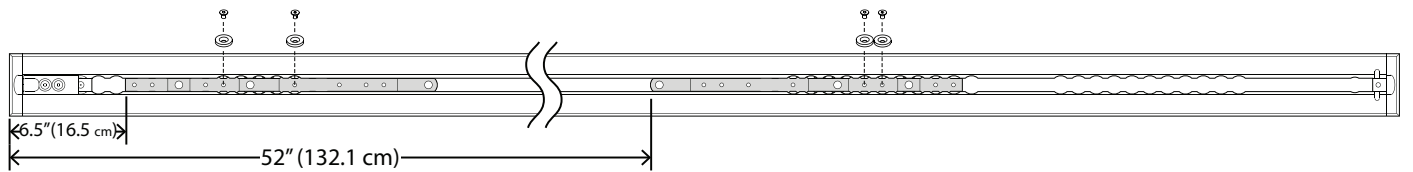

Secção G: 28 cm (11 pol.)

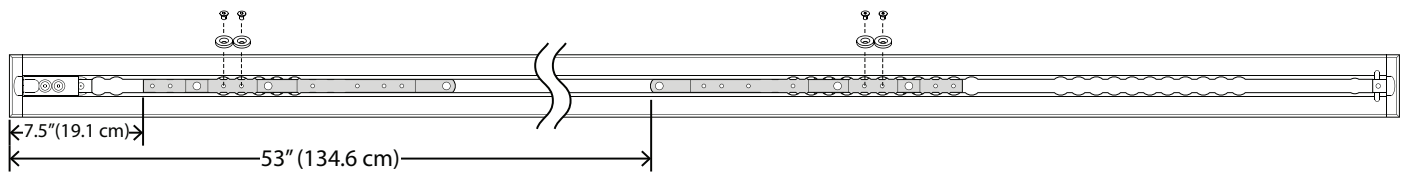

Secção H: 12 pol. (12 pol.)

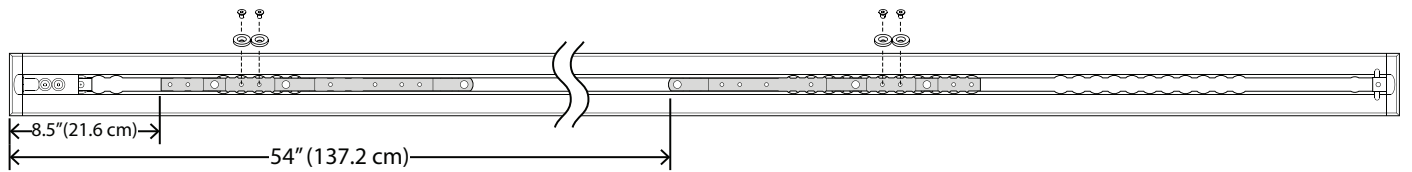

Apenas pode inserir cunhas onde indicado por . Utilize a área de curva das cunhas para alinhar com a placa de piso, para que fiquem assentes. Ambas as cunhas são idênticas e devem ser colocadas com o lado plano para baixo. As dimensões de ambas as cunhas são medidas da tampa na extremidade da placa de piso.

1. Introduza a primeira cunha (A) e deslize-a na direcção da extremidade do lado dos pés.
2. Introduza a segunda cunha (B).

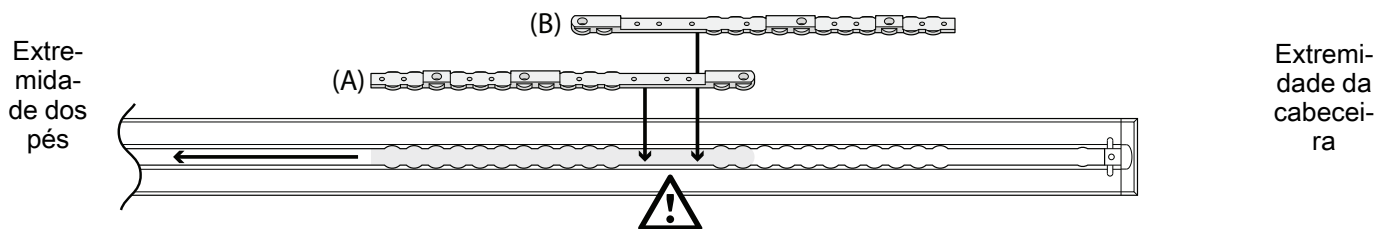

3. Determine as localizações da sua cunha (6392-001-400) e da anilha do localizador da cunha (6392-001-401) de acordo com a sua secção abaixo.
4. Utilizando uma chave sextavada de 5/32 pol. (3,97 mm), instale quatro parafusos de cabeça plana (0001-194-000) e quatro anilhas do localizador de cunhas para fixar as cunhas. Certifique-se de que instala duas anilhas do localizador de cunhas por cada cunha.
5. Avance para *Instalar o Performance-LOAD* (página 20).

Secção I: distância da soleira à maca de 33 cm (13 pol.)

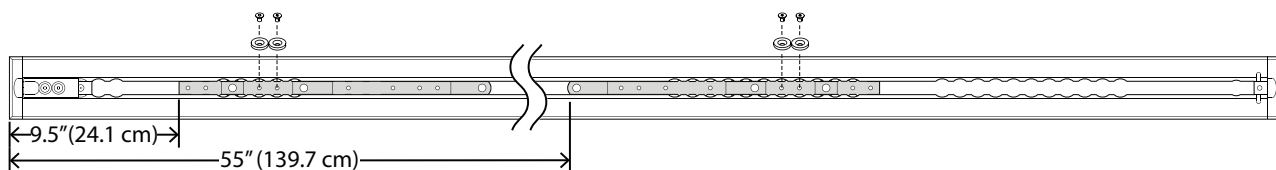

Secção J: distância da soleira à maca de 36 cm (14 pol.)

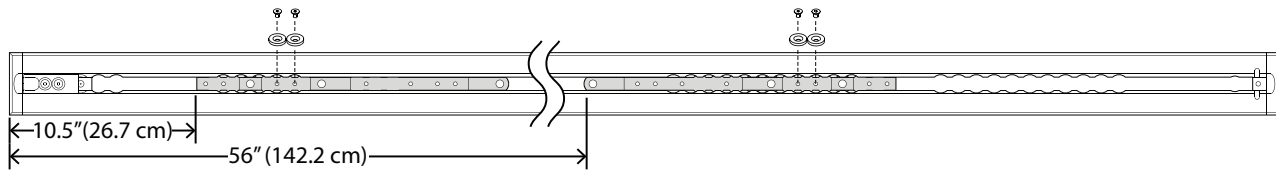

Secção K: distância da soleira à maca de 38 cm (15 pol.)

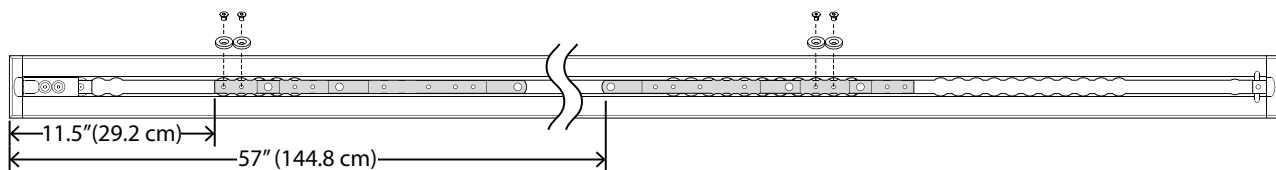

Apenas pode inserir cunhas onde indicado por . Utilize a área de curva das cunhas para alinhar com a placa de piso, para que fiquem assentes. Ambas as cunhas são idênticas e devem ser colocadas com o lado plano para baixo. As dimensões de ambas as cunhas são medidas da tampa na extremidade da placa de piso.

1. Introduza a primeira cunha (A) e deslize-a na direcção da extremidade do lado dos pés.
2. Introduza a segunda cunha (B).

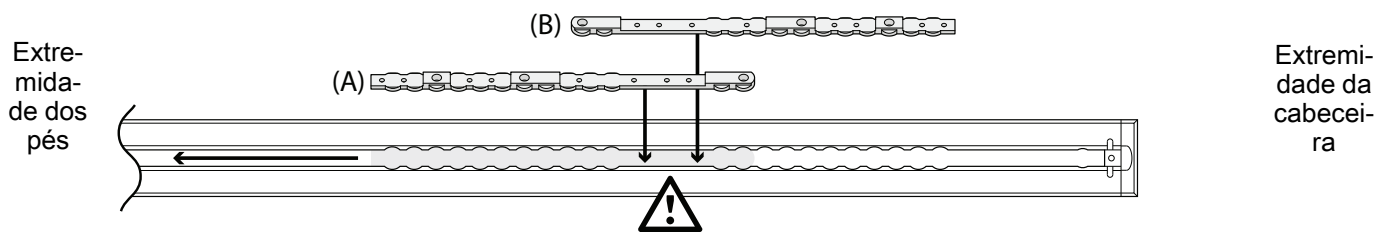

3. Determine as localizações da sua cunha (6392-001-400) e da anilha do localizador da cunha (6392-001-401) de acordo com a sua secção abaixo.
4. Utilizando uma chave sextavada de 5/32 pol. (3,97 mm), instale quatro parafusos de cabeça plana (0001-194-000) e quatro anilhas do localizador de cunhas para fixar as cunhas. Certifique-se de que instala duas anilhas do localizador de cunhas por cada cunha.
5. Avance para *Instalar o Performance-LOAD* (página 20).

Secção L: 16 pol. (16 pol.)

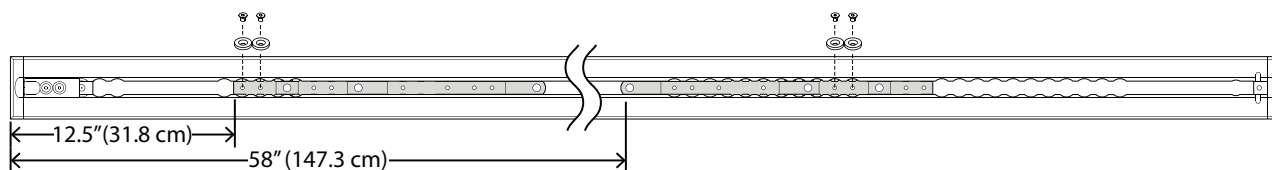

Secção M: distância da soleira à maca de 43 cm (17 pol.)

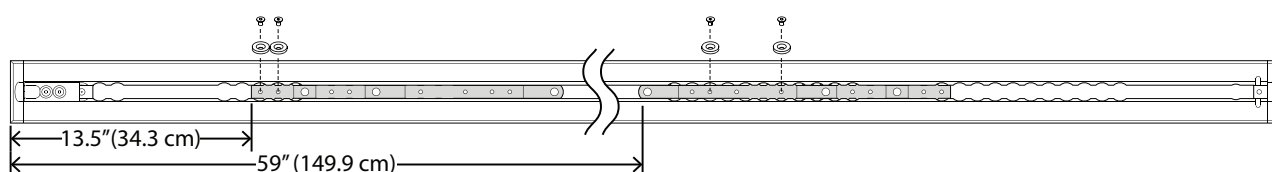

Secção N: distância da soleira à maca de 46 cm (18 pol.)

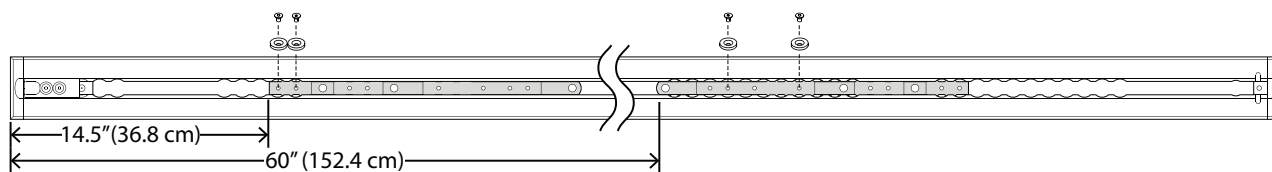

Apenas pode inserir cunhas onde indicado por . Utilize a área de curva das cunhas para alinhar com a placa de piso, para que fiquem assentes. Ambas as cunhas são idênticas e devem ser colocadas com o lado plano para baixo. As dimensões de ambas as cunhas são medidas da tampa na extremidade da placa de piso.

1. Introduza a primeira cunha (A) e deslize-a na direcção da extremidade do lado dos pés.
2. Introduza a segunda cunha (B).

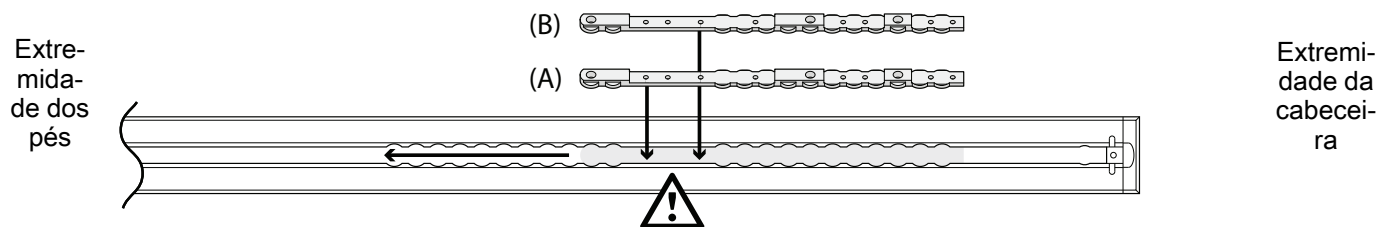

- Determine as localizações da sua cunha (6392-001-400) e da anilha do localizador da cunha (6392-001-401) de acordo com a sua secção abaixo.
- Utilizando uma chave sextavada de 5/32 pol. (3,97 mm), instale quatro parafusos de cabeça plana (0001-194-000) e quatro anilhas do localizador de cunhas para fixar as cunhas. Certifique-se de que instala duas anilhas do localizador de cunhas por cada cunha.
- Avance para *Instalar o Performance-LOAD* (página 20).

Secção O: 19 pol. (19 pol.)

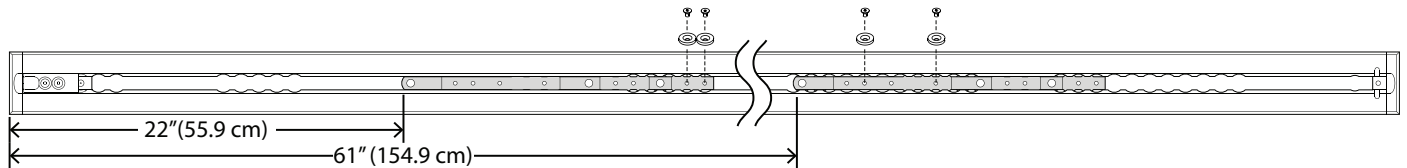

Secção P: 51 cm (20 pol.)

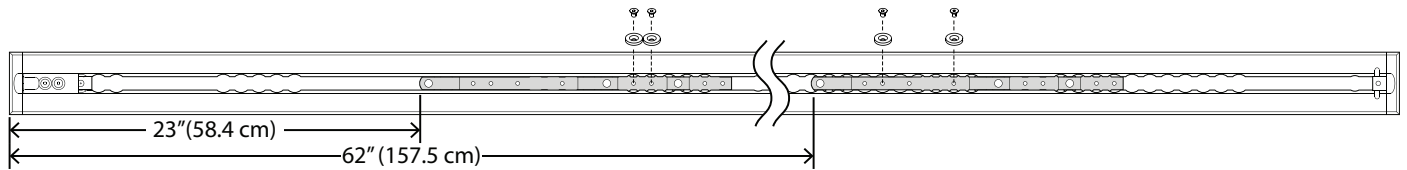

Secção Q: 21 pol. (21 pol.)

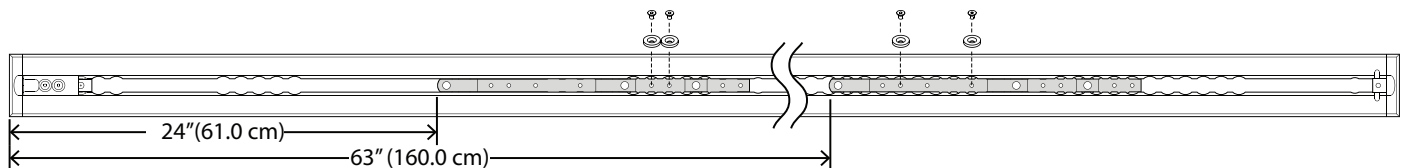

Instalar o Performance-LOAD

Ferramentas necessárias:

Serra de arco

Chave de fendas ranhurada

Chave dinamométrica de 3/8 pol. (9,5 mm) (pés-libras) > 60 pés-libras (80 Nm)

Martelo de borracha

Chave sextavada de 3/8 pol. (9,5 mm) (pelo menos 5-3/8 pol. [13,7 cm] de comprimento)

Selante de silicone

Procedimento:

1. Com cuidado, coloque o **Performance-LOAD** por cima do conjunto da placa do piso. Alinhe os dois parafusos na extremidade do lado da cabeça com os dois orifícios na cunha, tal como indicado em Figura 5.



Figura 5 – Alinhamento do Performance-LOAD

2. Se não estiver a pensar instalar protecções da placa de piso, avance para o passo 6.
3. Para instalar as protecções da placa de piso, meça a bolsa exposta na extremidade do lado da cabeça e na extremidade do lado dos pés da placa de piso para personalizar as protecções da placa de piso, incluídas no kit do conjunto da placa do piso (6390-009-020). Consulte *Instalar a placa de piso* (página 11).

Nota - Recomenda-se que adicione mais 2,5 cm à protecção da placa de piso na extremidade do lado dos pés para permitir a sobreposição com o **Performance-LOAD**.

4. Utilizando uma serra de arco, corte duas peças das protecções da placa do piso para ajustar à distância medida em ambas as extremidades. As protecções da placa do piso não encaixam sobre a cunha. Para tapar uma cunha, corte ou remova as patilhas verticais nos locais onde estas interferem com a cunha (Figura 6).

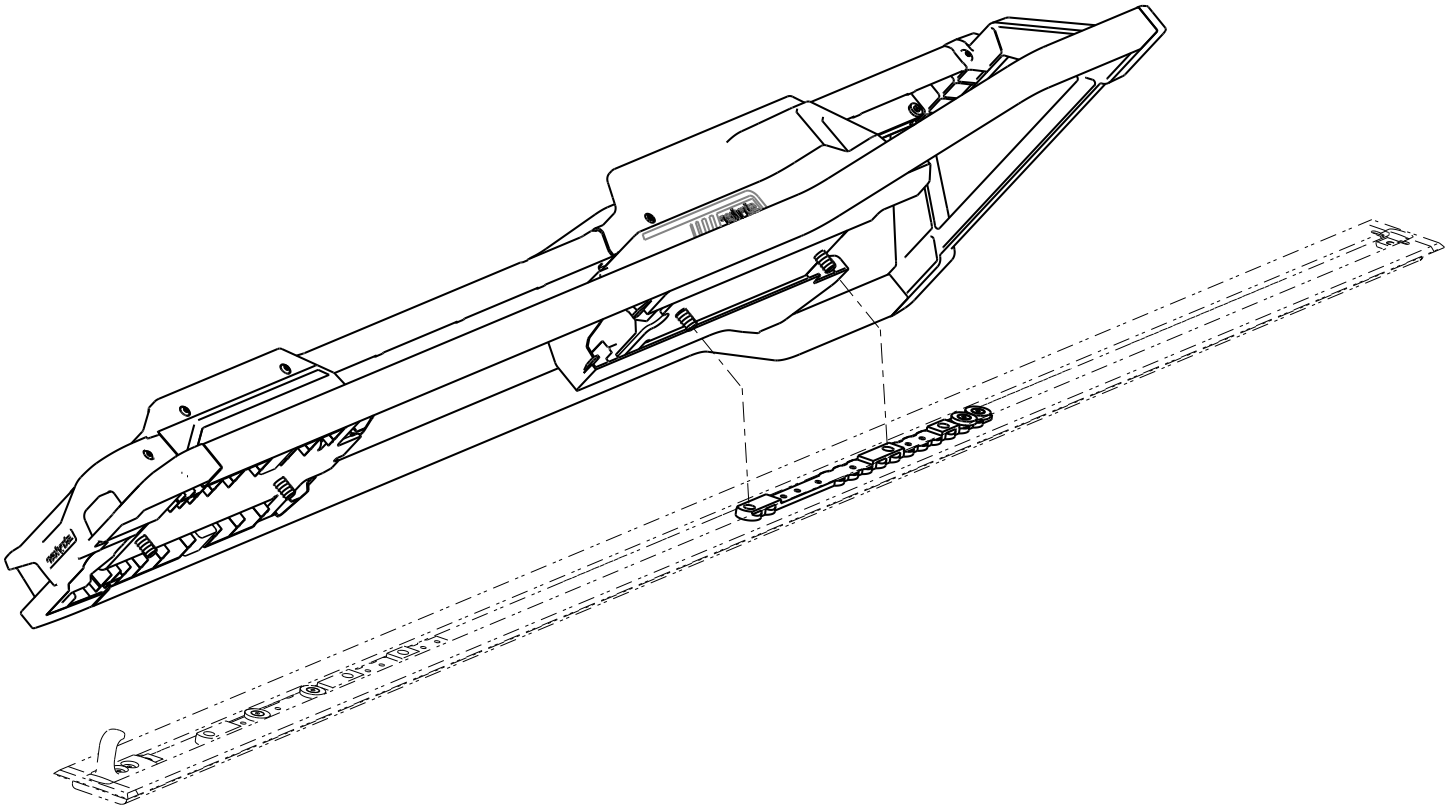

Figura 6 – Cortar as protecções da placa de piso

5. Utilizando um martelo de borracha, bata para encaixar cada protecção da placa de piso na placa de piso (o lado do gancho primeiro).

Nota - Para desencaixar a protecção da placa de piso, utilize uma chave de fendas no lado da protecção com um rebordo levantado.

6. Se o seu sistema não estiver equipado com carregamento indutivo, avance para o passo 12.
7. Se o seu sistema estiver equipado com carregamento indutivo, siga os passos 8-11.

- Coloque os fios em excesso na bolsa da placa de piso. Alinhe os quatro orifícios com os orifícios de montagem nas cunhas.

PRECAUÇÃO - Coloque sempre os fios dentro da bolsa da placa de piso para que o conjunto do sistema de fixação não fure o fio quando instalar o conjunto do sistema de fixação.

- Ligue os fios vermelho e preto do conjunto do sistema de fixação ao cabo de âncora ao veículo (6390-001-135). Ligue o fio vermelho do conjunto do sistema de fixação ao fio vermelho do cabo de âncora ao veículo. Ligue o fio preto do conjunto do sistema de fixação ao fio preto do cabo de âncora ao veículo. Passe o fio em excesso através do passa-fios de borracha elétrico.

Nota - Se já tiver uma placa de piso previamente instalada sem o cabo de âncora ao veículo, meça 7,6 cm ou 17,8 cm na direcção da extremidade do lado da cabeça a partir do localizador na posição A (Figura 7). Marque a localização no meio do canal. Esta será a localização da entrada eléctrica. Consulte a secção Instalar a placa de piso (6390-009-020) para obter instruções sobre como ligar o sistema eléctrico.



Figura 7 – Posição do localizador da placa de piso – Extremidade do lado dos pés

Nota - As localizações do gancho de segurança (B) e do orifício de montagem extra (C) são ilustradas apenas a título de referência (Figura 7). Estas não são utilizadas para a instalação do **Performance-LOAD**.

- Coloque os conectores na bolsa da placa de piso.
- Aplique selante de silicone no passa-fios de borracha elétrico para selar completamente a passagem eléctrica.

ADVERTÊNCIA - Sele sempre todos os espaços para o exterior do veículo para prevenir que os fumos de escape entrem no compartimento do doente no veículo.

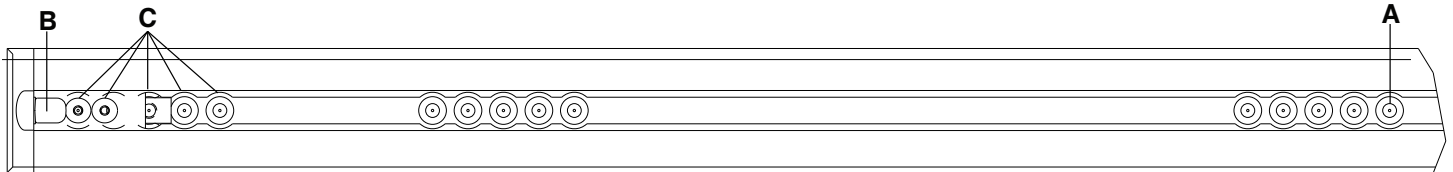
- Rode as tampas (A) meia volta para aceder aos parafusos da placa de piso fixados que se encontram sob as protecções (Figura 8).

Nota - Não aperte totalmente os parafusos da placa de piso enquanto os quatro parafusos não estiverem alinhados e ligeiramente apertados.



Figura 8 – Colocar o sistema de fixação

13. Utilizando uma chave sextavada de 3/8 pol. (9,5 cm), instale o parafuso da placa de piso fixado que está mais próximo da extremidade do lado da cabeça.
14. Utilizando uma chave sextavada de 3/8 pol. (9,5 mm), instale os restantes três parafusos da placa de piso fixados (A) nas duas cunhas (Figura 8).
15. Com uma chave dinamométrica, aperte cada parafuso da placa de piso a 81 ± 14 Nm (60±10 pés-libras).

ADVERTÊNCIA - Certifique-se de que aperta sempre os quatro parafusos da placa de piso ao binário recomendado.

16. Feche as tampas.
17. Introduza o lado não ranhurado do conjunto da tampa central (6392-001-011) (B) na abertura na cobertura da extremidade do lado da cabeça (Figura 8).
18. Pouse o conjunto da tampa central para alinhar com a placa de piso.
19. Faça deslizar o conjunto da tampa central para dentro da abertura na estrutura da extremidade do lado dos pés.
20. Continue a deslizar o conjunto da tampa central na direcção da extremidade do lado dos pés até o poste ficar em contacto com o entalhe.
21. Conclua a *Lista de verificação da instalação* (página 24).

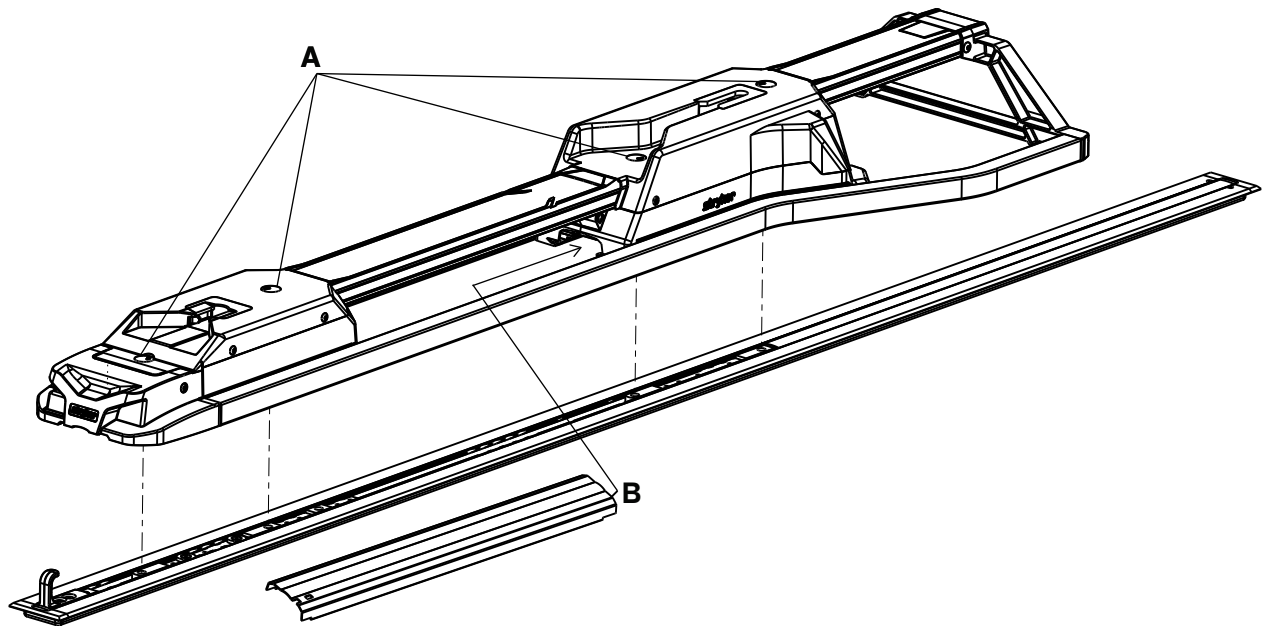
Lista de verificação da instalação

Siga esta lista de verificação com uma maca **Power-PRO** (Modelo 6500, 6506, 6516) ou **Performance-PRO** (Modelo 6086) compatível com **Performance-LOAD**.

- _____ Certifique-se de que não tem quaisquer componentes não utilizados após a instalação. O seu sistema **Performance-LOAD** não é enviado com quaisquer componentes extra. Se, após a instalação, tiver algum componente não utilizado, contacte a assistência da Stryker.
- _____ Utilizando uma chave dinamométrica, verifique novamente se os quatro parafusos da placa de piso fixados (A) estão apertados a 81+/-14 Nm. (Figura 8).
- _____ Verifique visualmente se os parafusos e porcas estão bem apertados, sem sinais de proeminência ou sistemas de fixação em falta.
- _____ Levante o para-choque do veículo para a posição de levantado, se equipado.
- _____ Carregue a maca **Performance-LOAD** compatível no **Performance-LOAD**.
- _____ Verifique se o pino na extremidade do lado da cabeça desliza sem problemas para a interface na extremidade do lado da cabeça. Se não for o caso, contacte a assistência da Stryker.
- _____ Certifique-se de que a maca está bloqueada no **Performance-LOAD** puxando-a firmemente, para dentro e para fora e de um lado para o outro, na extremidade do lado dos pés da maca.
- _____ Prima o botão de desengate na extremidade do lado dos pés do **Performance-LOAD** e empurre na direção da extremidade do lado da cabeça para desengatar o sistema de fixação. Puxe para retirar a maca do compartimento do doente no veículo. Certifique-se de que a maca está desengatada.
- _____ Para ambulâncias do tipo II ou se a linha central da maca estiver a 17-1/2 pol. (44,45 cm) ou menos da parede do veículo, certifique-se de que o conjunto de guia das rodas opcional (6390-027-000) está instalado. Marque N/A se o guia das rodas não for necessário.
- _____ Se equipado com carregamento indutivo, instale uma bateria da maca descarregada numa maca **Power-PRO** compatível com **Performance-LOAD** e carregue a maca no **Performance-LOAD**. Certifique-se de que o indicador LED da bateria da maca está a piscar a verde para indicar que está a carregar.

Número de série do produto:			
Instalado por:		Data:	
Inspecionado por:		Data:	

Nota - Mantenha uma cópia deste registo durante pelo menos sete anos.

Funcionamento

Linhas de orientação do funcionamento

ADVERTÊNCIA

- Certifique-se sempre do funcionamento do **Performance-LOAD** antes da sua utilização. Uma falha pode resultar em ferimentos do doente ou operador.
 - Utilize sempre precaução ao movimentar-se no interior do compartimento do doente no veículo, para evitar tropeçar no **Performance-LOAD**.
 - Utilize sempre precaução quando operar o **Performance-LOAD** em condições climatéricas adversas (por exemplo, chuva, gelo, neve).
 - Utilize sempre a maca ou o **Performance-LOAD** apenas quando todas as pessoas estiverem afastadas dos mecanismos. O enredamento na maca com alimentação ou nos mecanismos do **Performance-LOAD** pode provocar ferimentos sérios.
 - Pratique o carregamento e descarregamento da maca com o **Performance-LOAD** até entender por completo o modo de funcionamento do produto. A utilização inadequada pode provocar ferimentos.
 - Não permita que pessoal sem formação assista no funcionamento do **Performance-LOAD**. Os técnicos/pessoal sem formação podem provocar ferimentos no doente e a si próprios.
 - Utilize sempre ambas as mãos quando manusear a maca. O **Performance-LOAD** é apenas um dispositivo de assistência. Avalie cada situação para determinar como distribuir e levantar o peso que está a transportar.
 - Peça sempre a ajuda de operadores suficientes para manusear as forças que são requeridas para carregar ou descarregar pesos superiores a 400 lb (181 kg). Para aumentar a segurança, os operadores devem carregar ou descarregar em superfícies planas. Para plataformas do veículo com altura de 36 in (91 cm), pode ser necessário descarregar manualmente.
 - Evite sempre ângulos de estacionamento extremos.
-
- Verifique se o **Performance-LOAD** está a funcionar corretamente antes de começar cada turno.
 - Utilize o **Performance-LOAD** com o veículo numa superfície plana, se possível.
 - Se não for capaz de descarregar uma maca ocupada do compartimento do doente no veículo, utilize um encosto para descarregar o doente.

Retirar o Performance-LOAD rapidamente

Pode utilizar as ferramentas fornecidas para retirar rapidamente o **Performance-LOAD** do compartimento do doente no veículo, se necessário.

Para retirar rapidamente o **Performance-LOAD**:

1. Retire o conjunto da tampa central (6390-001-011) da cobertura na extremidade do lado da cabeça.
2. Retire a chave sextavada e a extensão da ferramenta de remoção do conjunto da tampa central (Figura 9).



Figura 9 – Chave sextavada e extensão da ferramenta de remoção

3. Rode as tampas meia volta para aceder aos parafusos da placa de piso fixados que se encontram sob as protecções
4. Introduza a extremidade pequena da chave sextavada (0057-011-000) na extensão da ferramenta de remoção (6392-001-406) para desapertar os quatro parafusos.

Nota - Não é possível remover os quatro parafusos da placa de piso, pois estes estão integrados no **Performance-LOAD**.

5. Com cuidado, retire o conjunto do sistema de fixação do conjunto da placa do piso.
6. Se equipado com carregamento indutivo, desligue o fio vermelho do fio vermelho e o fio preto do fio preto para desconectar o conjunto do sistema de fixação do cabo de âncora ao veículo.

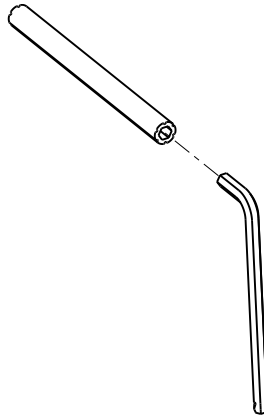
Para reinstalar, consulte *Instalar o Performance-LOAD* (página 20).

Verificar o nível de energia da bateria

Utilize o indicador LED da bateria da maca para verificar o nível de energia do **SMRT Pak**. Um **SMRT Pak** carregado, em condições de funcionamento, permite realizar até 25 visitas com um doente de 250 lb (113 kg) (os resultados reais podem variar). O sistema **Power-PRO** de 24 V CC e o **SMRT Pak** estão classificados para 2,4 amp-hora de energia elétrica.

ADVERTÊNCIA - Não retire a bateria quando a maca estiver ativa.

PRECAUÇÃO - Carregue sempre a bateria antes de colocar o produto em funcionamento. Uma bateria descarregada ou fraca pode prejudicar o desempenho do produto.

Para verificar o nível de energia da bateria, pressione o botão de retrain (-) no interruptor de controlo da maca para ativar o LED indicador da bateria da maca. O LED indicador da bateria da maca encontra-se na estrutura de controlo da extremidade do lado dos pés (apresentado com o símbolo de uma bateria).

- O LED fica verde fixo quando a bateria está totalmente carregada ou tem uma carga de energia adequada.

Nota - Para obter melhores resultados, utilize o **SMRT Pak** até o LED indicador da bateria da maca passar de verde fixo a âmbar a piscar.

- O LED pisca a âmbar para indicar que deve carregar ou substituir a bateria

Nota - O LED indicador da bateria da maca não necessita de piscar a âmbar para que retire e substitua o **SMRT Pak**, todavia, esta é considerada uma boa prática. Pode retirar e recarregar o **SMRT Pak** em qualquer momento.

- O LED fica âmbar fixo para indicar um erro da bateria.

Nota

- Utilize apenas baterias com aprovação da Stryker.

- Se equipado, o sistema de fixação de macas elétrico carrega automaticamente a bateria **SMRT Pak**. O carregamento automático ocorre ao bloquear a maca no sistema de fixação de macas elétrico (não necessita de cabos ou conectores). O indicador LED da bateria da maca pisca momentaneamente a verde para indicar que está em carga.
- O carregamento automático só ocorre com baterias **SMRT Pak**.

Utilizar uma maca de estrutura em X não atualizada num incidente com elevado número de vítimas

É possível utilizar algumas macas não compatíveis, incluindo a maioria das macas de estrutura em X, num incidente com um elevado número de vítimas se equipado com a opção de grande número de vítimas para o **Performance-LOAD** e um sistema de fixação de macas manual da Stryker.

As operações de carga e descarga são as mesmas que as descritas para a carga e descarga manual de uma maca.

Descarregar uma maca compatível do Performance-LOAD

ADVERTÊNCIA

- Carregue ou descarregue sempre uma maca ocupada para um veículo com um mínimo de dois operadores formados.
 - Esteja sempre preparado para suportar todo o peso da maca e do doente ao descarregar uma maca do compartimento do doente no veículo.
 - Verifique sempre se existem lençóis, correias de contenção ou detritos que possam atrapalhar as rodas de transporte da maca ou as rodas de carregamento.
 - Não alongue a base da maca enquanto esta estiver bloqueada no **Performance-LOAD**.
-

1. Pressione e segure o botão de desengate na extremidade do lado dos pés do sistema **Performance-LOAD** e empurre a maca na direcção da extremidade do lado da cabeça do compartimento do doente no veículo para aliviar a carga no fecho.
2. Segure na estrutura da maca na extremidade do lado dos pés para puxar a maca para fora do compartimento do doente no veículo.

Para o Modelo 6500, Modelo 6506, e Modelo 6516 com **Performance-LOAD**:

- Operador 1: Segurem a estrutura da maca na extremidade do lado dos pés. Enquanto suporta o peso da maca, oriente e puxe a maca para fora do compartimento do doente no veículo até o fecho de segurança ficar preso. Pressione e segure o botão de extensão (+) no interruptor de controlo da maca para estender a maca até as rodas da maca assentarem no solo.
- Operador 2: Segure na calha exterior para estabilizar a maca. Solte o gancho de segurança quando a base estiver totalmente estendida.

Para o Modelo 6086 com **Performance-LOAD**:

- Operador 1: Segure na estrutura da maca. Enquanto suporta o peso da maca, oriente e puxe a maca para fora do compartimento do doente no veículo até o fecho de segurança ficar preso.
- Operador 2: Segure a estrutura da base no ponto indicado, levante ligeiramente e baixe a estrutura da base para a sua posição totalmente estendida, enquanto o operador 1 aperta e segura na alavanca de libertação manual da maca. Verifique se as rodas da maca assentam no solo.
- Operador 1 (extremidade do lado dos pés): Solte a libertação manual da maca para bloquear a estrutura inferior na posição estendida.
- Operador 2: Solte o gancho de segurança quando a base estiver totalmente estendida.

Carregar uma maca compatível no Performance-LOAD

ADVERTÊNCIA

- Carregue ou descarregue sempre uma maca ocupada para um veículo com um mínimo de dois operadores formados.
 - Os ocupantes devem sempre entrar no compartimento do doente no veículo depois de a maca compatível ter sido carregada no referido compartimento.
 - Verifique sempre se existem lençóis, correias de contenção ou detritos que possam atrapalhar as rodas de transporte da maca ou as rodas de carregamento.
-

PRECAUÇÃO - Não empurre a maca para o compartimento do doente no veículo enquanto não tiver recolhido completamente a base da maca.

1. Levante o para-choque do veículo para a posição de levantado, se equipado.
2. Estenda totalmente e bloqueie a secção retráctil da cabeça da maca antes de carregar a maca no sistema de fixação de macas eléctrico.
3. Coloque a maca numa posição de carregamento (qualquer posição em que as rodas de carregamento estejam em contacto com a altura do piso do compartimento do doente no veículo).
4. Desloque a maca até ao compartimento aberto do doente no veículo.
5. Empurre a maca até que as rodas de carregamento estejam no piso do compartimento do doente no veículo e a barra de segurança ultrapasse o gancho de segurança.

Nota - Para um desimpedimento máximo para levantar a base, puxe a maca para fora até a barra de segurança estar ligada ao gancho de segurança.

Para o Modelo 6500, Modelo 6506, e Modelo 6516 com **Performance-LOAD**:

- Segurem a estrutura da maca na extremidade do lado dos pés.
- Levante a extremidade do lado dos pés da maca e pressione e segure o botão para retrain (-) no interruptor de controlo da maca para retrain completamente a estrutura inferior da maca.

Nota - A estrutura inferior da maca retrai-se em menos de três segundos.

Para o Modelo 6086 com **Performance-LOAD**:

- Operador 1 (extremidade do lado dos pés): Segurem a estrutura da maca na extremidade do lado dos pés. Aperte e segure na libertação manual da maca.
 - Operador 2 (lateral): Segure na calha exterior para estabilizar a maca. De seguida, agarre na estrutura da base. Depois de o operador da extremidade do lado dos pés levantar a maca e agarrar na libertação manual da maca, recolha a estrutura inferior com uma mão e fixe-a no sítio.
 - Operador 1 (extremidade do lado dos pés): Solte a libertação manual da maca para bloquear a estrutura inferior na posição retraída.
6. Empurre a maca para o compartimento do doente no veículo até a maca ficar bloqueada no sistema de fixação de macas.
 7. Verifique se a maca está bloqueada no sistema de fixação de macas puxando firmemente, para dentro e para fora e de um lado para o outro, na extremidade do lado dos pés da maca.

Limpeza

ADVERTÊNCIA - Utilize sempre equipamento de proteção individual adequado durante a lavagem de alta pressão para evitar a inalação de produtos contagiosos. O equipamento de lavagem de alta pressão pode propagar contaminantes por via aérea.

PRECAUÇÃO - Não proceda à limpeza, à desinfecção, à reparação ou à manutenção enquanto o produto estiver a ser utilizado.

Este produto pode ser lavado a alta pressão. O produto poderá apresentar alguns sinais de oxidação ou descoloração provenientes da lavagem contínua. O desempenho do produto não se degradará por ação da lavagem com aparelhos de lavagem a alta pressão, desde que sejam seguidos os procedimentos corretos.

- Cumpra exatamente as recomendações de diluição do fabricante da solução de limpeza.
- A lavagem automática deve ser feita com os produtos de limpeza recomendados. Lave o produto com uma mangueira e seque o guia com um pano.
- Lave as calhas e as placas de interface com água sob pressão com uma unidade de limpeza manual ou limpe o produto com um pano limpo e produtos de limpeza recomendados.

Nota - A água que entrar no interior do sistema **Performance-LOAD** será drenada através do tubo de drenagem, para a parte inferior do veículo.

Desinfecção

PRECAUÇÃO

- Não proceda à limpeza, à desinfecção, à reparação ou à manutenção enquanto o produto estiver a ser utilizado.
-

Regra geral, quando usados em concentrações recomendadas pelo fabricante, podem ser utilizados desinfetantes do tipo fenólico ou quaternário (excluindo **Virex**® TB). Os desinfetantes do tipo iodóforo não são recomendados porque podem provocar manchas.

Os desinfetantes recomendados para as superfícies deste produto incluem os seguintes:

- Produtos de limpeza quaternários (ingrediente ativo - cloreto de amónio) que contenham menos de 3% de éter de glicol
- Fenólicos (ingrediente ativo — o-fenilfenol)
- Solução à base de cloro (lixívia) (utilize cloro disponível para desinfecção no Reino Unido até 10.000 ppm [941 ml de uma solução de hipoclorito de sódio a 5,25% por 4000 ml de água])
- Álcool (ingrediente ativo — álcool isopropílico a 70%)

Para limpar o produto com desinfetante entre as utilizações:

1. Cumpra exatamente as recomendações de diluição do fabricante.
2. Aplique a solução desinfetante recomendada, em spray ou com toalhetes pré-impregnados.
3. Lave à mão todas as superfícies do produto com o desinfetante recomendado.
4. Desinfete todas as superfícies expostas. Tenha atenção a áreas de elevado contacto.
5. Siga as instruções do fabricante da solução de desinfecção relativas ao tempo de contacto adequado e aos requisitos de enxaguamento.
6. Seque bem o produto antes de voltar a utilizá-lo.

Evite a saturação excessiva. Não deixe o produto ficar molhado.

Siga as recomendações de diluição do fabricante relativas ao tempo de contacto adequado e aos requisitos de enxaguamento. Siga as diretrizes do fabricante do produto químico para uma desinfecção adequada.

Nota - Limpe sempre com água limpa e seque cada produto depois de desinfetar. Alguns desinfetantes são corrosivos e podem danificar o produto. Se não enxaguar e secar o produto, poderá deixar resíduos corrosivos na superfície do produto. Estes resíduos corrosivos podem causar a degradação prematura de componentes críticos. O não cumprimento destas instruções de desinfecção poderá anular a sua garantia.

Manutenção preventiva

Estabeleça e siga um plano de manutenção e mantenha registos da atividade de manutenção. Retire o produto de utilização antes da realização da inspeção de manutenção preventiva. Poderá ter de realizar verificações da manutenção preventiva mais frequentemente, com base no nível de utilização do produto. A assistência deve ser feita apenas por pessoal qualificado.

Mensalmente

Verificar	Rotina
Interface na extremidade do lado dos pés e interface na extremidade do lado da cabeça	Limpar detritos

Trimestralmente

Verificar	Rotina
Dispositivos de fixação soltos	Substitua-os se estiverem soltos

Anualmente

Verificar	Rotina
Todas as peças	Substituir quaisquer peças gastas, incluindo coberturas, guias da maca e conjunto de trinco, se necessário
Funcionalidade integral	Consulte <i>Lista de verificação da instalação</i> (página 24)

Informações de CEM

Orientações e declaração do fabricante – emissões eletromagnéticas		
O Performance-LOAD destina-se a ser utilizado no ambiente electromagnético abaixo especificado. O cliente ou o utilizador do Performance-LOAD devem garantir que este é utilizado num ambiente com essas características.		
Ensaio de emissões	Conformidade	Ambiente eletromagnético
Emissões de RF CISPR 11	Grupo 2	O sistema Performance-LOAD tem de emitir radiação electromagnética de forma a desempenhar a função a que se destina. Equipamento eletrónico nas imediações pode ser afetado.
Emissões de RF CISPR 11	Classe A	O sistema Performance-LOAD é adequado para utilização em todos os estabelecimentos, exceto habitações e estabelecimentos directamente ligados à rede eléctrica pública de baixa tensão que fornece energia a edifícios de habitação.

Distâncias de separação recomendadas entre equipamento de comunicação por RF, portátil e móvel, e o Performance-LOAD			
O Performance-LOAD destina-se a ser utilizado num ambiente electromagnético em que as perturbações por RF radiada estejam controladas. O cliente ou o utilizador do Performance-LOAD podem ajudar a prevenir interferências electromagnéticas, mantendo uma distância mínima entre os equipamentos de comunicações portáteis e móveis de RF (transmissores) e o Performance-LOAD conforme recomendado abaixo, de acordo com a energia de saída máxima dos equipamentos de comunicações.			
Potência de saída máxima nominal do transmissor W	Distância de separação consoante a frequência do transmissor m		
	150 kHz a 80 MHz $d = (1,2) (\sqrt{P})$	80 MHz a 800 MHz $d=(0,18) (\sqrt{P})$	800 MHz a 2,5 GHz $d=(0,35) (\sqrt{P})$
0,01	0,12	0,035	0,07
0,1	0,38	0,11	0,22
1	1,2	0,35	0,7
10	3,8	1,1	2,2
100	12	3,5	7
Para transmissores numa potência de saída máxima nominal não indicada anteriormente, a distância de separação recomendada d, em metros (m), pode ser calculada usando a equação aplicável à frequência do transmissor em que P é a potência de saída máxima nominal do transmissor em watts (W) de acordo com o fabricante do transmissor. Nota 1: A 80 MHz e 800 MHz, aplica-se a distância de separação para a gama de frequências mais elevadas. Nota 2: Estas orientações poderão não se aplicar em todas as situações. A propagação eletromagnética é afetada pela absorção e reflexão a partir de estruturas, objetos e pessoas.			

Orientações e declaração do fabricante – imunidade eletromagnética

O **Performance-LOAD** é adequado para utilização no ambiente electromagnético abaixo especificado. O cliente ou o utilizador do **Performance-LOAD** devem garantir que este é utilizado num ambiente com essas características.

Teste de imunidade	Nível de teste EN/IEC 60601	Nível de conformidade	Ambiente eletromagnético — orientações
Descarga eletrostática (ESD) IEC 61000-4-2	±8 kV contacto ±15 kV ar	±8 kV contacto ±15 kV ar	O chão deve ser de madeira, cimento ou mosaico cerâmico. Se o chão tiver um revestimento de material sintético, a humidade relativa deverá ser no mínimo de 30%.
Campo magnético da frequência de energia (50 Hz/60 Hz) IEC 61000-4-8	30 A/m	30 A/m	Os campos magnéticos da frequência de energia devem situar-se em níveis característicos de um ambiente comercial ou hospitalar típico.

Nota: U_T é a tensão da corrente CA antes da aplicação do nível de ensaio.

Orientações e declaração do fabricante – imunidade eletromagnética

<p>RF conduzida IEC 61000-4-6</p> <p>RF radiada IEC 61000-4-3</p>	<p>3 Vrms 150 kHz a 80 MHz</p> <p>10 V/m 80 MHz a 2,5 GHz</p>	<p>3 Vrms</p> <p>10 V/m</p>	<p>O equipamento de comunicação por RF, portátil e móvel, não deve ser utilizado a uma distância de qualquer parte do Performance-LOAD, incluindo os cabos, inferior à distância de separação recomendada, calculada a partir da equação adequada à frequência do transmissor.</p> <p>Distância de separação recomendada</p> <p>$D=(0,35) (\sqrt{P})$ 80 MHz a 800 MHz</p> <p>$D=(0,70) (\sqrt{P})$ 800 MHz a 2,5 GHz</p> <p>em que P é a potência de saída máxima nominal do transmissor em watts (W) de acordo com o fabricante do transmissor e d é a distância de separação recomendada em metros (m).</p> <p>As intensidades de campos de transmissores de RF fixos, conforme determinado por um local eletromagnético ^a, devem ser inferiores ao nível de conformidade em cada intervalo de frequência^b.</p> <p>Pode ocorrer interferência na proximidade de equipamento marcado com o seguinte símbolo:</p> 
---	---	-----------------------------	---

Orientações e declaração do fabricante – imunidade eletromagnética

Nota 1: A 80 MHz e 800 MHz, aplica-se a gama de frequências mais elevadas.

Nota 2: Estas orientações poderão não se aplicar em todas as situações. A propagação eletromagnética é afetada pela absorção e reflexão a partir de estruturas, objetos e pessoas.

^a Não é possível prever com exatidão, do ponto de vista teórico, as intensidades do campo de transmissores fixos, como estações de base para radiotelefonos (telemóveis/sem fios) e rádios móveis terrestres, radioamadores, radioemissão (AM e FM) e emissões televisivas. Para avaliar o ambiente eletromagnético produzido por transmissores de RF fixos, deverá considerar-se a realização de um estudo eletromagnético do local. Se a intensidade do campo medido no local onde o sistema **Performance-LOAD** vai ser utilizado exceder o nível de conformidade de RF aplicável, anteriormente indicado, deverá observar-se se o sistema **Performance-LOAD** funciona normalmente. Em caso de desempenho anómalo, poderão ser necessárias outras medidas como a reorientação ou a mudança de local do **Performance-LOAD**.

^b Acima do intervalo de frequência 150 KHz a 80 MHz, as forças do campo deverão ser inferiores a 3 V/m.











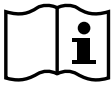





Sistem de fixare a tãrgii Performance-LOAD®





Manual de operare

REF 6392



Simboluri

	A se consulta manualul/broșura cu instrucțiuni
	Instrucțiuni de operare/A se consulta instrucțiunile de utilizare
	Avertisment general
	Atenție
	Necesită ridicarea de către două persoane
	Număr de catalog
	Număr de serie
	Pentru brevetele din SUA, consultați www.stryker.com/patents
	Reprezentant autorizat în Comunitatea Europeană
	Dispozitiv medical european
	Producător
	Data fabricației
	Marcaj CE
	Echipament electric Clasa II: echipament în care protecția împotriva electrocutării nu se bazează numai pe izolația elementară, ci pentru care se furnizează precauții de siguranță suplimentare cum ar fi izolația dublă sau izolația consolidată, neexistând nicio prevedere pentru împământarea de protecție sau certitudinea în ceea ce privește condițiile de instalare.
	Curent continuu
	Echipament medical recunoscut de Underwriters Laboratories LLC în ceea ce privește pericolele de electrocutare, incendiu și mecanice numai în conformitate cu ANSI/AAMI ES60601-1: 2005 și CAN/CSA-C22.2 Nr. 60601-1:08.
IP26	Protecție împotriva obiectelor mai mari de 12,5 mm și a jeturilor puternice de apă
	Echipament medical recunoscut de Underwriters Laboratories Inc. în ceea ce privește pericolele de electrocutare, incendiu și mecanice numai în conformitate cu ANSI/AAMI ES60601-1: 2005 și CAN/CSA-C22.2 Nr. 60601-1:08.
	În conformitate cu Directiva europeană 2012/19/UE privind deșeurile de echipamente electrice și electronice (DEEE), cu modificările ulterioare, acest simbol indică faptul că produsul trebuie colectat separat pentru reciclare. A nu se elimina ca deșeu municipal nesortat. Pentru informații referitoare la eliminarea la deșeuri, contactați distribuitorul local. Asigurați-vă că echipamentul infectat este decontaminat înainte de reciclare.

	Această parte în sus
	Fragil, a se manevra cu grijă
	A se păstra uscat
	Limită de stivuire în funcție de număr

Cuprins

Definiția termenilor avertisment/atenție/notă	2
Rezumatul precauțiilor de siguranță	2
Introducere	4
Descrierea produsului	4
Indicații de utilizare	4
Beneficii clinice	4
Durata de viață preconizată	5
Eliminare/reciclare	5
Contraindicații	5
Specificații	5
Standardele cu opțiuni necesare	6
Imaginea produsului	7
Informații de contact	7
Amplasarea numărului de serie	8
Data fabricației	8
Configurare	9
Compatibilitatea tărgii	9
Instalare	10
Reglementarea privind sistemele de calitate	10
CFR 21 SEC. 820.170 Instalarea	10
Instalarea plăcii de podea	11
Lista de verificare a trusei ansamblului Performance-LOAD	11
Alegerea locului de instalare a Performance-LOAD	12
Instalarea Performance-LOAD	20
Listă de verificare pentru instalare	24
Operare	25
Instrucțiuni de operare	25
Scoaterea rapidă a Performance-LOAD	25
Verificarea nivelului de încărcare al bateriei	26
Utilizarea unei tărgi cu cadru X fără îmbunătățiri pentru accidente de masă	27
Descărcarea unei tărgi compatibile din Performance-LOAD	27
Încărcarea unei tărgi compatibile în Performance-LOAD	28
Curățarea	29
Dezinfectarea	29
Întreținere preventivă	31
Informații privind compatibilitatea electromagnetică	32

Definiția termenilor avertisment/atenție/notă

Termenii **AVERTISMENT**, **ATENȚIE** și **NOTĂ** au semnificații speciale și trebuie citați cu atenție.

AVERTISMENT

Atrage atenția cititorului asupra unei situații care, dacă nu este evitată, poate duce la deces sau vătămare gravă. De asemenea, poate descrie reacții adverse potențial grave și pericole pentru siguranță.

ATENȚIE

Atrage atenția cititorului asupra unei situații potențial periculoase care, dacă nu este evitată, poate duce la vătămarea minoră sau moderată a utilizatorului sau pacientului ori la deteriorarea produsului sau a altor bunuri. Aceasta include atenția specială necesară pentru utilizarea sigură și eficientă a dispozitivului și atenția necesară pentru a evita deteriorarea unui dispozitiv care poate avea loc ca rezultat al utilizării obișnuite sau al utilizării necorespunzătoare.

Notă - Oferă informații speciale care să faciliteze întreținerea sau să clarifice instrucțiunile importante.

Rezumatul precauțiilor de siguranță

Citiți și urmați întotdeauna cu strictețe avertismentele și atenționările prezentate pe această pagină. Activitățile de service se efectuează numai de către personal calificat.

AVERTISMENT

- **Performance-LOAD** este conceput pentru a fi compatibil cu târgile **Performance-PRO XT**, **Power-PRO XT** și **Power-PRO IT**, care au o opțiune **Performance-LOAD**. Cu opțiunea de accidente de masă, puteți folosi **Performance-LOAD** cu un suport standard pentru majoritatea târgurilor cu cadru în X, dar este necesar un ansamblu de clemă pentru șină și suport pentru toate târgurile care nu au opțiunea **Performance-LOAD**.
- Este responsabilitatea operatorului târgii să se asigure că targa care se utilizează în sistemul **Performance-LOAD** Stryker model 6392 este o targă compatibilă cu **Performance-LOAD**. Se pot produce vătămări dacă se folosește o targă incompatibilă în sistemul **Performance-LOAD** Stryker model 6392.
- Instalați întotdeauna sistemul de fixare a târgii așa cum se descrie în acest manual. Instalarea neadecvată poate avea ca rezultat vătămarea. Asigurați-vă că, cel puțin, configurația dvs. este testată pentru a respecta standardul 004 al National Truck Equipment Association/Ambulance Manufacturer's Division referitor la testul static al sistemelor de prindere a târgii (AMD-004).
- Luați măsuri de precauție speciale în ceea ce privește compatibilitatea electromagnetică (CEM) atunci când folosiți echipamente medicale electrice. Instalați și puneți sistemul de fixare a târgii în serviciu conform informațiilor CEM din acest manual. Echipamentele de comunicații RF portabile și mobile pot afecta funcționarea sistemului de fixare a târgii.
- Ețanșați întotdeauna toate spațiile libere spre exteriorul vehiculului, pentru a preveni pătrunderea gazelor de eșapament în compartimentul pacientului din vehicul.
- Asigurați-vă întotdeauna că strângeți toate cele patru bolțuri ale plăcii de podea la valoarea recomandată pentru momentul forței.
- Asigurați-vă întotdeauna că **Performance-LOAD** funcționează înainte de utilizare. Defecțiunile pot duce la vătămarea pacientului sau operatorului.
- Acționați întotdeauna cu atenție atunci când vă mișcați prin compartimentul pacientului din vehicul, pentru a nu vă împiedica de **Performance-LOAD**.
- Acționați întotdeauna cu atenție atunci când operați **Performance-LOAD** în condiții meteo nefavorabile (de exemplu, ploaie, gheață, zăpadă).
- Operați întotdeauna targa sau **Performance-LOAD** numai atunci când mecanismele nu sunt obstrucționate de persoane. Încurcarea în mecanismele târgii alimentate electric sau ale **Performance-LOAD** poate cauza vătămări grave.
- Exersați întotdeauna încărcarea și descărcarea târgii cu sistemul **Performance-LOAD** până când modul de operare a produsului este înțeles pe deplin. Folosirea inadecvată poate cauza vătămări.
- Nu permiteți personalului neinstruit să contribuie la operarea sistemului **Performance-LOAD**. Tehnicienii/membrii personalului neinstruiți pot vătăma pacientul sau pe ei înșiși.
- Folosiți întotdeauna ambele mâini atunci când manipulați targa. **Performance-LOAD** este doar un dispozitiv ajutător. Evaluați fiecare situație în parte pentru a stabili cum să distribuiți și să ridicați greutatea pe care o transportați.

- Folosiți întotdeauna suficienți operatori pentru a gestiona forțele necesare pentru încărcare sau descărcare atunci când manipulați greutatea peste 400 lb (181 kg). Pentru siguranță sporită, operatorii trebuie să efectueze încărcarea sau descărcarea pe suprafețe plane. Pentru vehiculele cu înălțimea punții de 36 in (91 cm), se poate să fie necesară descărcarea manuală.
 - Evitați întotdeauna parcare în unghiuri extreme.
 - Nu scoateți bateria cât timp targa este activă.
 - Întotdeauna încărcați sau descărcați o targă ocupată în/din vehicul având minimum doi operatori instruiți.
 - Fiți întotdeauna pregătit să susțineți întreaga greutate a tărgii și a pacientului atunci când descărcați o targă din compartimentului pacientului din vehicul.
 - Verificați întotdeauna eventualele cearsăfuri, curele sau reziduuri care s-ar putea prinde în roțile de transport sau de încărcare ale tărgii.
 - Nu extindeți baza tărgii cât timp aceasta este fixată în **Performance-LOAD**.
 - Permiteți întotdeauna ocupanților să intre în compartimentul pacientului din vehicul după ce targa compatibilă a fost încărcată în compartimentul pacientului din vehicul.
 - Folosiți întotdeauna echipamentul individual de protecție adecvat atunci când efectuați spălarea automatizată, pentru a evita inhalarea de agenți contaminanți. Echipamentul de spălare automatizat poate elibera agenți contaminanți în aer.
-

ATENȚIE

- Utilizarea necorespunzătoare a produsului poate cauza vătămarea pacientului sau a operatorului. Utilizați produsul numai în modul descris în acest manual.
 - Nu modificați produsul sau vreuna dintre componentele acestuia. Modificarea produsului poate cauza funcționarea imprevizibilă a acestuia, ceea ce duce la vătămarea pacientului sau a operatorului. De asemenea, modificarea produsului anulează garanția acestuia.
 - Folosirea altor accesorii și cabluri decât cele specificate, cu excepția cablurilor care sunt vândute de către Stryker ca piese de schimb pentru componente interne, poate duce la creșterea emisiilor sau scăderea imunității sistemului **Performance-LOAD**.
 - Nu folosiți sistemul **Performance-LOAD** și targa **Power-PRO** în apropierea altor echipamente sau suprapuse cu alte echipamente. Dacă este necesar să le folosiți în apropiere sau suprapuse, monitorizați sistemul **Performance-LOAD** pentru a confirma operarea normală în configurația în care se va utiliza.
 - Nu folosiți echipamente de comunicații RF portabile (inclusiv periferice, precum cabluri de antenă și antene externe) la mai puțin de 30 cm (12 in) de orice piese ale sistemului **Performance-LOAD**, inclusiv cablurile specificate de producător. În caz contrar, se poate produce degradarea performanței acestui echipament.
 - Caracteristicile de emisie ale acestui echipament îl fac să fie adecvat pentru utilizarea în zone industriale și spitale (CISPR 11 clasa A). Acest echipament generează, utilizează și poate radia energie de radiofrecvență și, dacă nu este instalat și folosit în conformitate cu manualul de instrucțiuni, poate cauza interferențe dăunătoare pentru comunicațiile radio. Operarea acestui echipament într-o zonă rezidențială (unde în mod normal se impune CISPR 11 clasa B) are potențialul să cauzeze interferențe dăunătoare, caz în care utilizatorul va trebui să corecteze respectiva interferență pe propria cheltuială. În eventualitatea unei interferențe, vă rugăm să relocați sau să reorientați sistemul **Performance-LOAD** sau produsul cu care interferează.
 - Puneți întotdeauna firele în interiorul buzunarului plăcii de podea, astfel încât ansamblul de fixare să nu ciupească firele atunci când instalați ansamblul de fixare.
 - Încărcați întotdeauna bateria înainte de a pune produsul în serviciu. O baterie neîncărcată sau descărcată poate cauza performanțe slabe ale produsului.
 - Nu împingeți targa în compartimentul pacientului din vehicul până când baza tărgii nu este retractată complet.
 - Atunci când produsul este în curs de utilizare, nu efectuați operații de curățare, dezinfectare, service sau întreținere.
-

Introducere

Acest manual vă ajută să utilizați sau să întrețineți produsul dumneavoastră Stryker. Citiți acest manual înainte de a utiliza produsul sau a efectua activități de întreținere a acestuia. Stabiliți metode și proceduri pentru educarea și instruirea personalului dumneavoastră în vederea utilizării sau întreținerii în condiții de siguranță a acestui produs.

ATENȚIE

- Utilizarea necorespunzătoare a produsului poate cauza vătămarea pacientului sau a operatorului. Utilizați produsul numai în modul descris în acest manual.
 - Nu modificați produsul sau vreuna dintre componentele acestuia. Modificarea produsului poate cauza funcționarea imprevizibilă a acestuia, ceea ce duce la vătămarea pacientului sau a operatorului. De asemenea, modificarea produsului anulează garanția acestuia.
-

Notă

- Acest manual constituie o parte permanentă a produsului și trebuie să rămână împreună cu acesta chiar dacă produsul este vândut.
- Stryker urmărește continuu să îmbunătățească designul și calitatea produsului. Acest manual conține cele mai actuale informații privind produsul, disponibile în momentul tipării sale. Pot exista discrepanțe minore între produsul dumneavoastră și acest manual. Dacă aveți orice întrebări, contactați serviciul pentru clienți sau asistența tehnică Stryker la 1-800-327-0770.

Descrierea produsului

Performance-LOAD este un dispozitiv manual de fixare a tărgii, conceput pentru a fixa tărgile de ambulanță compatibile într-un vehicul de transport terestru în scopul transportării pacientului și pentru a permite introducerea și scoaterea tărgilor de ambulanță compatibile.

Atunci când targa compatibilă este blocată în poziția de transport, **Performance-LOAD** poate încărca inductiv modelele compatibile de tărgi de ambulanță, care au o opțiune de încărcare inductivă. În eventualitatea în care încărcarea este întreruptă, **Performance-LOAD** continuă să funcționeze pentru ghidarea, fixarea și scoaterea tărgii în/din vehicul.

Indicații de utilizare

Performance-LOAD este conceput pentru ghidarea încărcării și descărcării unei tărgi de ambulanță compatibile (targă pe roți) într-un/dintr-un vehicul de transport terestru și pentru blocarea tărgii de ambulanță în timpul transportului într-o poziție fixă, furnizând totodată o platformă opțională de încărcare inductivă a bateriei pentru tărgile de ambulanță care sunt compatibile cu încărcarea electrică.

Beneficii clinice

Targă: transport pacient

Dispozitiv de fixare: susține targa pentru transport

Sistem targă și dispozitiv de fixare: susține și transportă pacienți

Durata de viață preconizată

Performance-LOAD are o durată de viață preconizată de șapte ani în cazul utilizării în condiții normale și cu întreținere periodică corespunzătoare.

Eliminare/reciclare

Respectați întotdeauna recomandările și/sau regulamentele locale actuale care reglementează protecția mediului și riscurile asociate reciclării sau eliminării echipamentelor la sfârșitul duratei de viață utile.

Contraindicații

Nu se cunosc.

Specificații

Lungime	70 in.	178 cm
Lățime	19 in.	48 cm
Înălțime	6 in.	15 cm
Greutatea ansamblului plăcii de podea	16,5 lb	7,5 kg
Greutatea ansamblului de fixare	46 lb	21 kg
Număr minim de operatori necesari pentru încărcarea/ descărcarea unei târgi ocupate	2	
Număr minim de operatori necesari pentru încărcarea/ descărcarea unei târgi neocupate	1	
Înălțimea de încărcare recomandată	Între 22 in. și 36 in.	Între 56 cm și 91 cm
Cerințe electrice - încărcarea inductivă (opțional)	12,8 V c.c. - 15,6 V c.c., siguranță/întreprupător de 15A, cablu dublu-conductor 10 AWG	
Standarde	KKK-A-1822F Cu încărcare inductivă: IEC 60601-1 Ediția 3.0, IEC 60601-1 Ediția 3.1, IEC 60601-1-2 Ediția 3.0, IEC 60601-1-2 Ediția 4.0, IEC 60601-1-12 Ediția 1.0, ANSI/AAMI ES60601-1: 2005/(R)2012, CSA-C22.2 No. 60601-1 (2014) Pentru standardele care necesită opțiuni specifice, consultați <i>Standardele cu opțiuni necesare</i> (pagina 6).	

Stryker își rezervă dreptul de a modifica specificațiile fără preaviz. Brevete în curs de obținere.

Schema cromatică cu galben și negru este o marcă comercială sub drept de proprietate a Stryker Corporation.

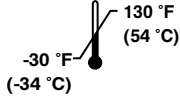
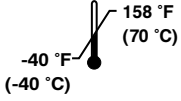
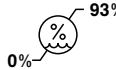
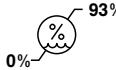
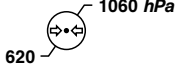
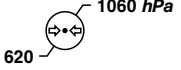
Condiții de mediu	Operare	Depozitare și transport
Temperatură		
Umiditate relativă		
Presiune atmosferică		

ATENȚIE

- Folosirea altor accesorii, traductoare și cabluri decât cele specificate, cu excepția traductoarelor și cablurilor care sunt vândute de către Stryker ca piese de schimb pentru componentele interne, poate duce la creșterea emisiilor sau scăderea imunității sistemului **Performance-LOAD**.
- Nu folosiți sistemul **Performance-LOAD** și targa **Power-PRO** în apropierea altor echipamente sau suprapuse cu alte echipamente. Dacă este necesar să le folosiți în apropiere sau suprapuse, monitorizați sistemul **Performance-LOAD** pentru a confirma operarea normală în configurația în care se va utiliza.
- Nu folosiți echipamente de comunicații RF portabile (inclusiv periferice, precum cabluri de antenă și antene externe) la mai puțin de 30 cm de orice piese ale sistemului **Performance-LOAD**, inclusiv cablurile specificate de producător. În caz contrar, se poate produce degradarea performanțelor acestui echipament.
- Emisiile caracteristice acestui echipament îl fac să fie adecvat pentru utilizarea în zone industriale și spitale (CISPR 11 clasa A). Acest echipament generează, utilizează și poate radia energie de radiofrecvență și, dacă nu este instalat și folosit în conformitate cu manualul de instrucțiuni, poate cauza interferențe dăunătoare pentru comunicațiile radio. Operarea acestui echipament într-o zonă rezidențială (unde în mod normal se impune CISPR 11 clasa B) are potențialul să cauzeze interferențe dăunătoare, caz în care utilizatorul va trebui să corecteze respectiva interferență pe propria cheltuială. În eventualitatea unei interferențe, vă rugăm să relocați sau să reorientați sistemul **Performance-LOAD** sau produsul cu care interferează.

Standardele cu opțiuni necesare

Pentru a respecta standardele, trebuie să utilizați **Performance-LOAD** cu următoarele țărghi compatibile. Pentru mai multe informații, consultați Manualul de operare pentru modelul dvs. de țargă.

Notă - Targa compatibilă este încărcată în **Performance-LOAD** în modul alimentat electric pentru testarea la impact.

Standarde	Modele de țărghi compatibile cu Performance-LOAD
SAE J3027	6506, 6086
BS EN 1789:2007 +A2:2014 și clauzele aplicabile AS/NZS-4535:1999	6506

Imaginea produsului

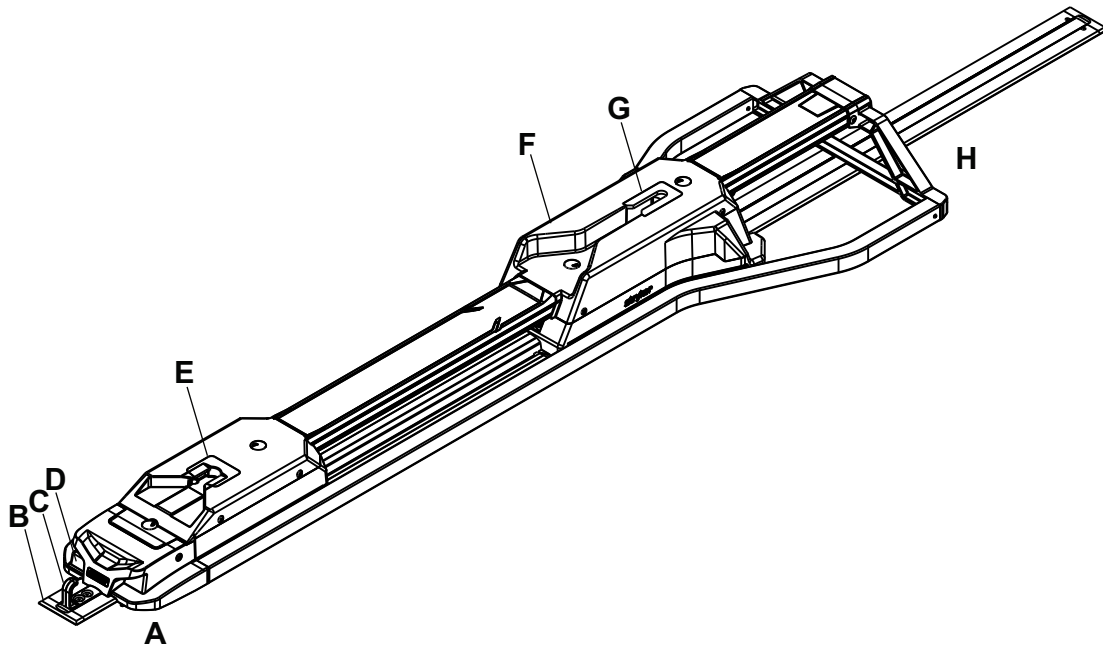

A	Capăt pentru picioare
B	Placă de podea
C	Cârlig de siguranță
D	Buton de eliberare

E	Interfața capătului pentru picioare
F	Dispozitiv de fixare a tării
G	Interfața capătului pentru cap
H	Capăt pentru cap

Informații de contact

Contactați serviciul pentru clienți sau asistența tehnică Stryker la: 1-800-327-0770.

Stryker Medical
3800 E. Centre Avenue
Portage, MI 49002
SUA

Notă - Utilizatorul și/sau pacientul trebuie să raporteze orice incidente grave legate de produs atât producătorului, cât și autorității competente din statul membru european unde este stabilit utilizatorul și/sau pacientul.

Pentru a vizualiza online manualul de utilizare sau întreținere, vizitați <https://techweb.stryker.com/>.

Trebuie să aveți la îndemână numărul de serie (A) al produsului dumneavoastră Stryker atunci când apelați serviciul pentru clienți sau asistența tehnică Stryker. Includeți numărul de serie în toate comunicările scrise.

Amplasarea numărului de serie



Figura 1 – Amplasarea numărului de serie

Data fabricației

Anul fabricației este indicat de primele patru cifre ale numărului de serie.

Configurare

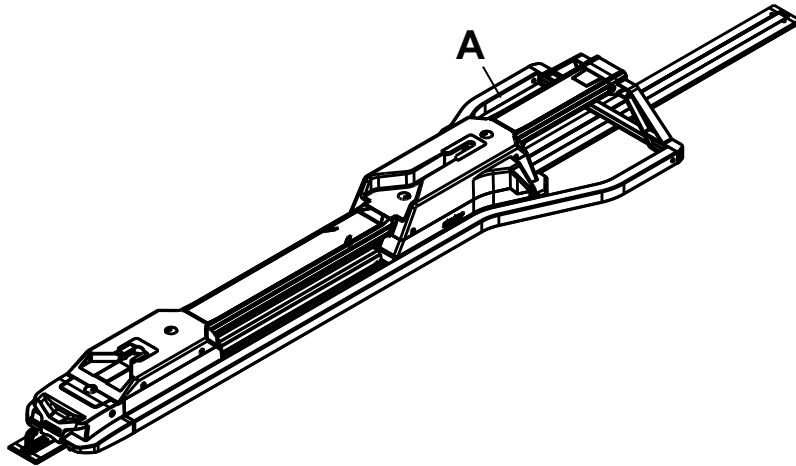
În timpul configurării, despachetați ambalajele de carton și verificați ca toate articolele să funcționeze în mod adecvat. Asigurați-vă că produsul funcționează adecvat înainte de a-l pune în serviciu.

Scoateți toate materialele de expediere și ambalare de pe produs înainte de utilizare.

The condition of **Performance-LOAD** is the responsibility of the user. Have a qualified service person use the following list and the operation guide instructions to check **Performance-LOAD** functionality.

1. Confirmați că lista de verificare pentru instalare este completată (*Listă de verificare pentru instalare* (pagina 24)).
2. Repetați lista de verificare pentru instalare dacă aceasta a fost completată de către un terț responsabil cu instalarea. Nu puneți **Performance-LOAD** în serviciu dacă nu puteți completa lista de verificare pentru instalare.

Compatibilitatea tărgii

Sistemul Stryker Model 6392 **Performance-LOAD** este compatibil cu tărgile care au o opțiune compatibilă cu **Performance-LOAD**.

AVERTISMENT

- **Performance-LOAD** este conceput pentru a fi compatibil cu tărgile **Performance-PRO XT**, **Power-PRO XT** și **Power-PRO IT**, care au o opțiune **Performance-LOAD**. Cu opțiunea de accidente de masă, puteți folosi **Performance-LOAD** cu un suport standard pentru majoritatea tărgilor cu cadru în X, dar este necesar un ansamblu de clemă pentru șină și suport pentru toate tărgile care nu au opțiunea **Performance-LOAD**.
 - Este responsabilitatea operatorului tărgii să se asigure că targa care se utilizează în sistemul Stryker Model 6392 **Performance-LOAD** este o targă compatibilă cu **Performance-LOAD**. Se pot produce vătămări dacă se folosește o targă incompatibilă cu sistemul Stryker Model 6392 **Power-LOAD**.
-

Tărgile care întrunesc în prezent aceste specificații includ:

- Model 6086 **Performance-PRO XT** with a **Performance-LOAD** option (factory installed) or compatibility kit (6086-700-007)
- Model 6506 **Power-PRO XT** with a **Performance-LOAD** option (factory installed) or compatibility kit (6506-700-002 or 6506-700-014)
- Model 6516 **Power-PRO IT** with a **Performance-LOAD** option (factory installed) or compatibility kit (6516-700-002)
- Model 6500 **Power-PRO XT** with a **Performance-LOAD** compatibility kit (6500-700-065 or 6500-700-066)

Instalare

Reglementarea privind sistemele de calitate

AVERTISMENT

- Instalați întotdeauna sistemul de fixare a tãrgii așa cum se descrie în acest manual. Instalarea neadecvată poate avea ca rezultat vătămarea. Asigurați-vă că, cel puțin, configurația dvs. este testată pentru a respecta standardul 004 al National Truck Equipment Association/Ambulance Manufacturer's Division referitor la testul static al sistemelor de prindere a tãrgii (AMD-004).
 - Luați măsuri de precauție speciale în ceea ce privește compatibilitatea electromagnetică (CEM) atunci când folosiți echipamente medicale electrice. Instalați și puneți sistemul de fixare a tãrgii în serviciu conform informațiilor CEM din acest manual. Echipamentele de comunicații RF portabile și mobile pot afecta funcționarea sistemului de fixare a tãrgii.
-

Titlul 21 din Codul de reglementări federale (CFR) al Administrației Statelor Unite pentru Alimente și Medicamente (FDA) oferă îndrumări privind instalarea dispozitivelor, cum ar fi sistemul de fixare a tãrgii. Pentru a respecta aceste reglementări federale, fiecare dispozitiv trebuie să fie verificat pentru a se asigura faptul că a fost instalat în mod adecvat, de către persoane instruite*, urmând criteriile de inspecție din lista de verificare pentru inspecție. Acest document trebuie păstrat timp de minimum șapte ani pentru fiecare număr de serie/instalare.

*Unitatea de instalare trebuie să mențină propriile evidențe de instruire care să ateste faptul că persoana responsabilă cu instalarea era calificată.

CFR 21 SEC. 820.170 Instalarea

(a) Fiecare fabricant al unui dispozitiv care necesită instalare va institui și menține instrucțiuni adecvate privind instalarea și inspecția, precum și proceduri de testare acolo unde este cazul. Instrucțiunile și procedurile vor include indicații pentru asigurarea unei instalări adecvate, astfel încât dispozitivul să funcționeze după instalare așa cum a fost conceput. Fabricantul va distribui instrucțiunile și procedurile împreună cu dispozitivul sau, în caz contrar, le va pune la dispoziția persoanelor care instalează dispozitivul.

(b) Persoana care instalează dispozitivul se va asigura că instalarea, inspecția și orice testare necesară sunt efectuate în conformitate cu instrucțiunile și procedurile fabricantului și va documenta inspecția și orice rezultate ale testelor pentru a dovedi că instalarea s-a realizat în mod adecvat.

Instalarea plăcii de podea

Instalați placa de podea universală Stryker în compartimentul pacientului din vehicul înainte de a instala sistemul de fixare a târgii. Consultați Manualul de instalare pentru placa de podea universală Stryker (6390-009-020) pentru instrucțiuni.

Lista de verificare a trusei ansamblului Performance-LOAD

Asigurați-vă că aveți toate componentele necesare pentru a instala sistemul Performance-LOAD.

Componentele trusei ansamblului Performance-LOAD (6392-001-014)

(2) Crampon (6392-001-400)

(4) Șaibă de localizare crampoane (6392-001-401)

(4) Șurub cu cap plat (0001-194-000)

(1) Ansamblu capac central (6392-001-011)

- (1) Cheie hexagonală (0057-011-000)
- (1) Capac placă de podea (6392-001-403)
- (1) Prelungitor instrument de scoatere (6392-001-406)



Figura 2 – Componentele trusei ansamblului Performance-LOAD

Notă - Depozitați cheia hexagonală și prelungitorul pentru instrumentul de scoatere (Figura 3) în interiorul ansamblului capacului central, pentru a putea avea acces la aceste instrumente atunci când doriți *Scoaterea rapidă a Performance-LOAD* (pagina 25).

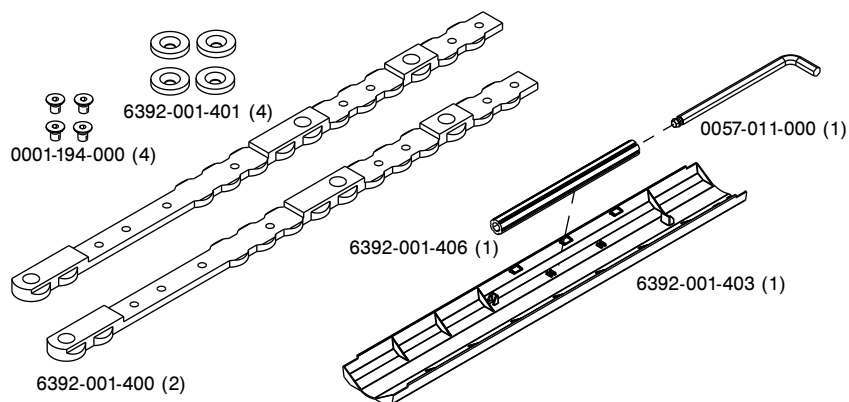

Figura 3 – Cheie hexagonală și prelungitorul instrumentului de scoatere

Alegerea locului de instalare a Performance-LOAD

Urmați acești pași pentru a stabili locul și orientarea crampoanelor și șaiabelor:

1. Alegeți distanța prag - targă (A) (Figura 4).
Notați distanța aici: _____
2. Folosind tabelul de mai jos, alegeți-vă secțiunea în funcție de distanța prag - targă (A).
Notați secțiunea aici: _____
3. Continuați la secțiunea aleasă pentru a instala crampoanele.

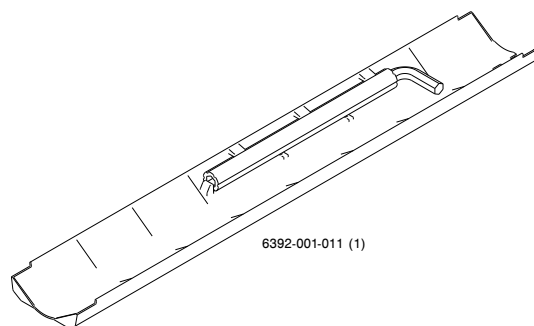

Figura 4 – Distanță prag-targă (A)

Distanță prag - targă (A)	Secțiune
5 in. (13 cm)	Secțiunea A (pagina 13)
6 in. (15 cm)	Secțiunea B (pagina 13)
7 in. (18 cm)	Secțiunea C (pagina 13)
8 in. (20 cm)	Secțiunea D (pagina 14)
9 in. (23 cm)	Secțiunea E (pagina 14)
10 in. (25 cm)	Secțiunea F (pagina 16)
11 in. (28 cm)	Secțiunea G (pagina 16)
12 in. (30 cm)	Secțiunea H (pagina 16)
13 in. (33 cm)	Secțiunea I (pagina 17)
14 in. (36 cm)	Secțiunea J (pagina 17)
15 in. (38 cm)	Secțiunea K (pagina 17)
16 in. (41 cm)	Secțiunea L (pagina 18)
17 in. (43 cm)	Secțiunea M (pagina 18)
18 in. (46 cm)	Secțiunea N (pagina 18)
19 in. (48 cm)	Secțiunea O (pagina 19)
20 in. (51 cm)	Secțiunea P (pagina 19)
21 in. (53 cm)	Secțiunea Q (pagina 19)

Puteți introduce crampoane numai în locurile indicate ⚠. Folosiți zona îngustată a crampoanelor pentru a le alinia cu placa de podea, astfel încât să pătrundă înăuntru. Ambele crampoane sunt identice și trebuie instalate cu partea plată în jos. Dimensiunile ambelor crampoane sunt calculate de la capac la capătul plăcii de podea.

1. Introduceți primul crampon (A) și glisați-l către capătul pentru picioare.
2. Introduceți al doilea crampon (B).

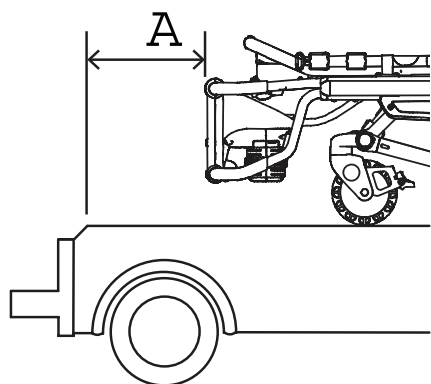
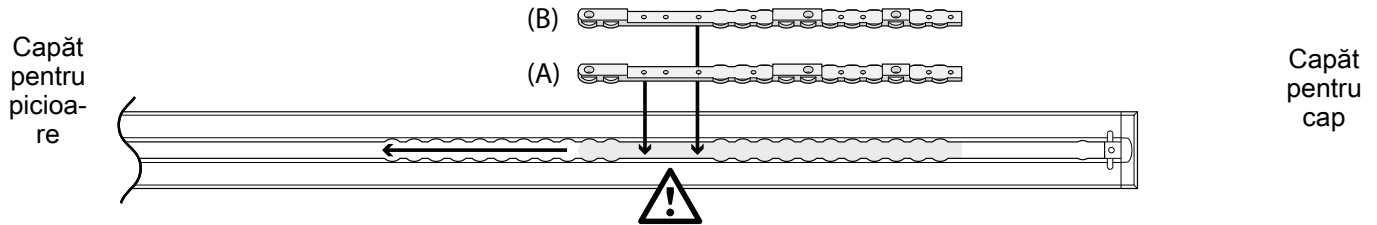

3. Stabiliți poziția cramponului (6392-001-400) și a șaibe de localizare a cramponului (6392-001-401) conform secțiunii dvs. de mai jos.
4. Folosind o cheie hexagonală de 5/32", instalați patru șuruburi cu cap plat (0001-194-000) și patru șaibe de localizare a crampoanelor pentru a fixa crampoanele. Asigurați-vă că instalați două șaibe de localizare pentru fiecare crampon.
5. Continuați cu *Instalarea Performance-LOAD* (pagina 20).

Secțiunea A: 5 in. distanță prag - targă de 13 cm

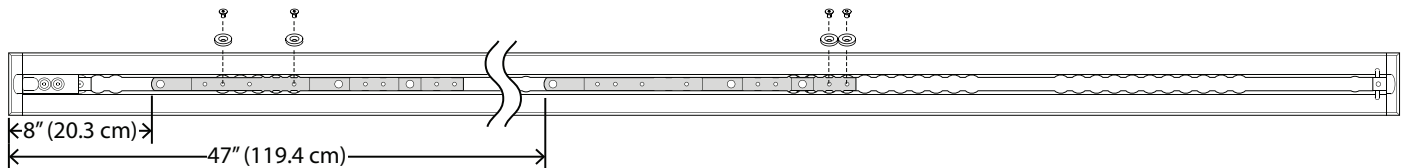

Secțiunea B: 6 in. distanță prag - targă de 15 cm

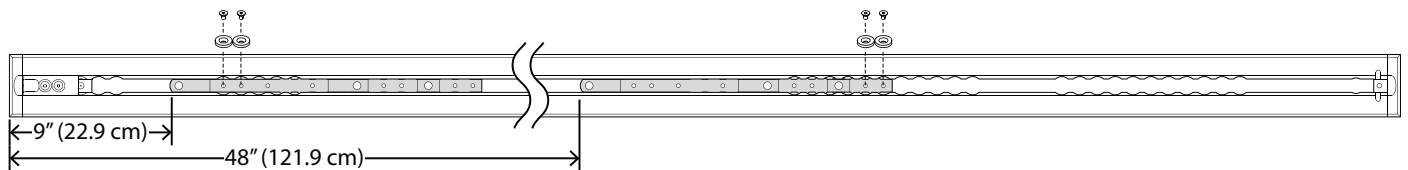

Secțiunea C: 7 in. distanță prag - targă de 18 cm

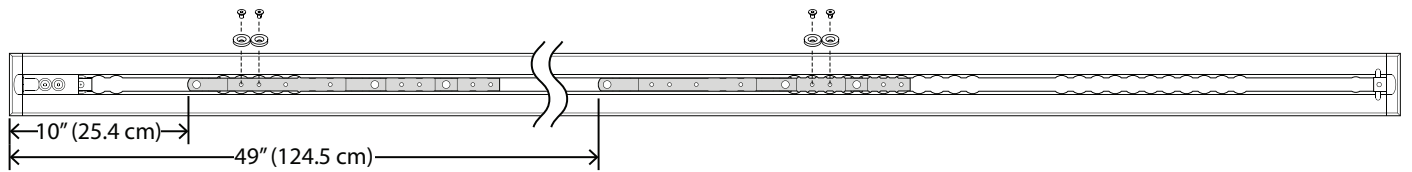

Puteți introduce cramioane numai în locurile indicate ⚠. Folosiți zona îngustată a cramponelor pentru a le alinia cu placa de podea, astfel încât să pătrundă înăuntru. Ambele cramioane sunt identice și trebuie instalate cu partea plată în jos. Dimensiunile ambelor cramioane sunt calculate de la capac la capătul plăcii de podea.

1. Introduceți primul crampon (A) și glisați-l către capătul pentru picioare.
2. Introduceți al doilea crampon (B).

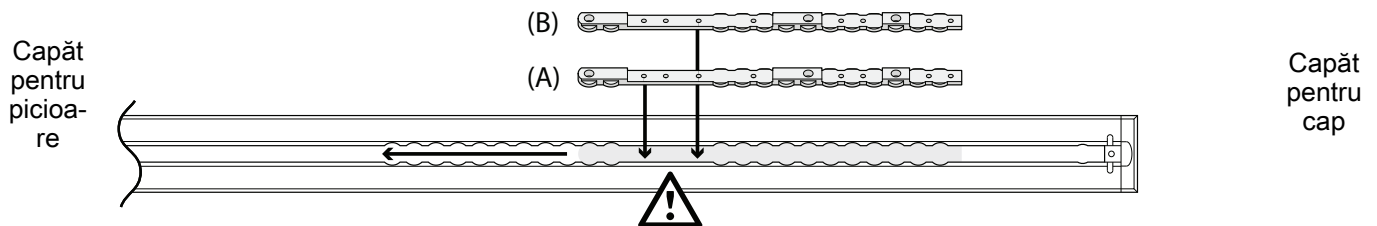

3. Stabiliți poziția cramponului (6392-001-400) și a șabiei de localizare a cramponului (6392-001-401) conform secțiunii dvs. de mai jos.
4. Folosind o cheie hexagonală de 5/32", instalați patru șuruburi cu cap plat (0001-194-000) și patru șabie de localizare a cramponelor pentru a fixa cramioanele. Asigurați-vă că instalați două șabie de localizare pentru fiecare crampon.
5. Continuați cu *Instalarea Performance-LOAD* (pagina 20).

Secțiunea D: 8 in. distanță prag - targă de 20 cm

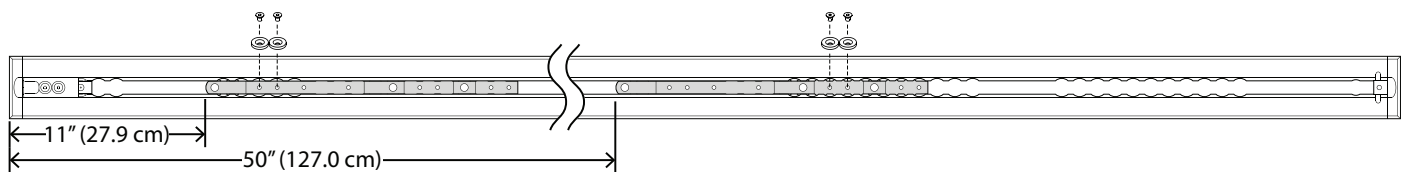

Secțiunea E: 9 in. distanță prag - targă de 23 cm

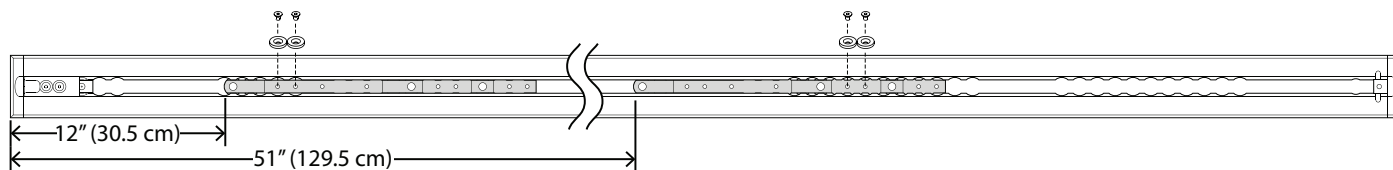

Puteți introduce crampoane numai în locurile indicate ⚠. Folosiți zona îngustată a crampoanelor pentru a le alinia cu placa de podea, astfel încât să pătrundă înăuntru. Ambele crampoane sunt identice și trebuie instalate cu partea plată în jos. Dimensiunile ambelor crampoane sunt calculate de la capac la capătul plăcii de podea.

1. Introduceți primul crampon (A) și glisați-l către capătul pentru picioare.
2. Introduceți al doilea crampon (B).

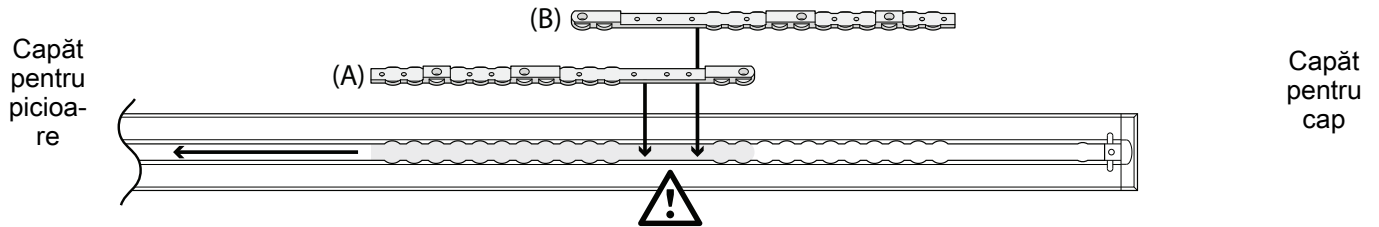

3. Stabiliți poziția cramponului (6392-001-400) și a șaibe de localizare a cramponului (6392-001-401) conform secțiunii dvs. de mai jos.
4. Folosind o cheie hexagonală de 5/32", instalați patru șuruburi cu cap plat (0001-194-000) și patru șaibe de localizare a crampoanelor pentru a fixa crampoanele. Asigurați-vă că instalați două șaibe de localizare pentru fiecare crampon.
5. Continuați cu *Instalarea Performance-LOAD* (pagina 20).

Secțiunea F: 10 in. distanță prag - targă de 25 cm

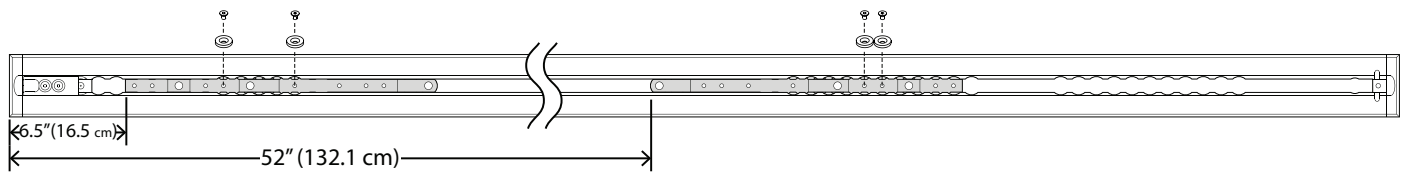

Secțiunea G: 11 in. distanță prag - targă de 28 cm

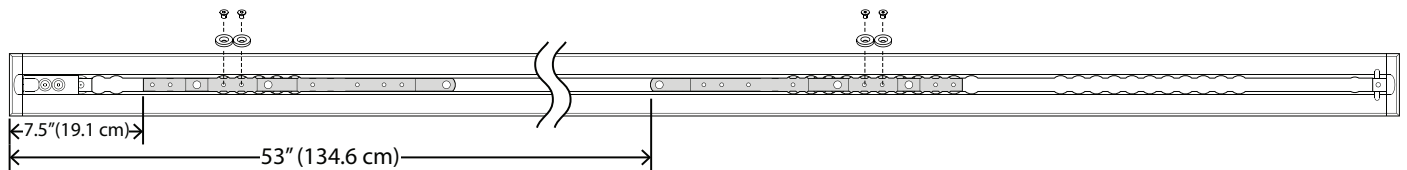

Secțiunea H: 12 in. distanță prag - targă de 30 cm

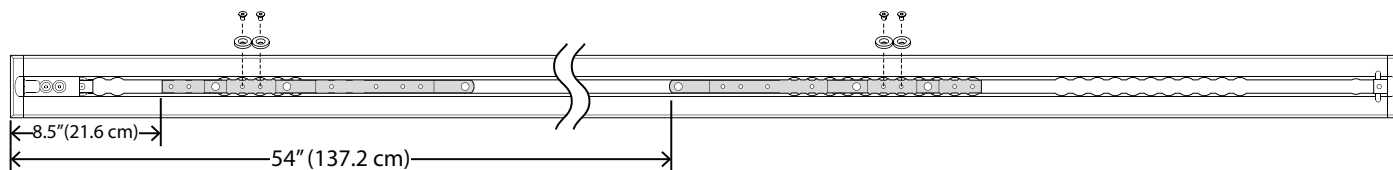

Puteți introduce cramioane numai în locurile indicate ⚠. Folosiți zona îngustată a cramponelor pentru a le alinia cu placa de podea, astfel încât să pătrundă înăuntru. Ambele cramioane sunt identice și trebuie instalate cu partea plată în jos. Dimensiunile ambelor cramioane sunt calculate de la capac la capătul plăcii de podea.

1. Introduceți primul crampon (A) și glisați-l către capătul pentru picioare.
2. Introduceți al doilea crampon (B).

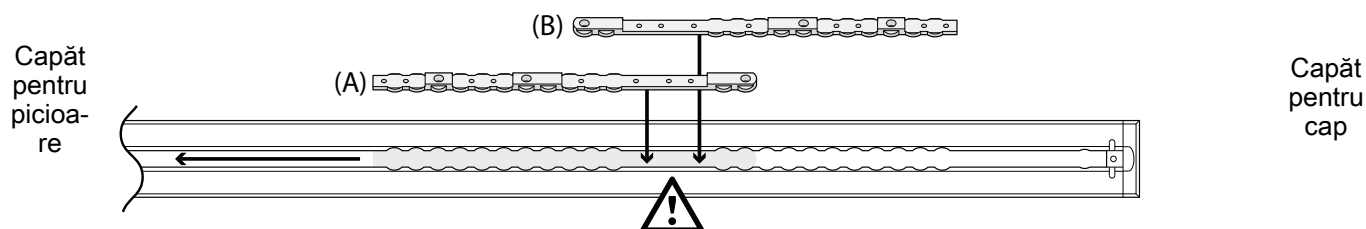

3. Stabiliți poziția cramponului (6392-001-400) și a șabei de localizare a cramponului (6392-001-401) conform secțiunii dvs. de mai jos.
4. Folosind o cheie hexagonală de 5/32", instalați patru șuruburi cu cap plat (0001-194-000) și patru șaibe de localizare a cramponelor pentru a fixa cramioanele. Asigurați-vă că instalați două șaibe de localizare pentru fiecare crampon.
5. Continuați cu *Instalarea Performance-LOAD* (pagina 20).

Secțiunea I: 13 in. distanță prag - targă de 33 cm

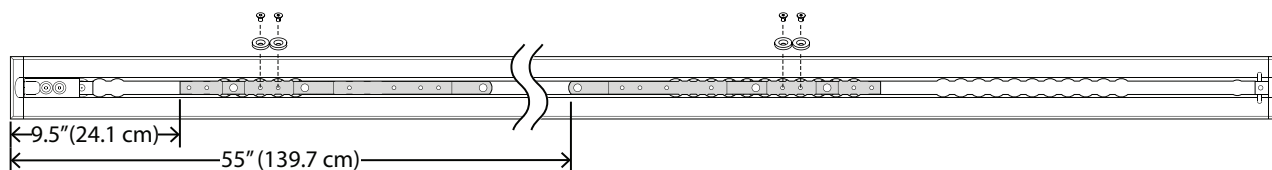

Secțiunea J: 14 in. distanță prag - targă de 36 cm

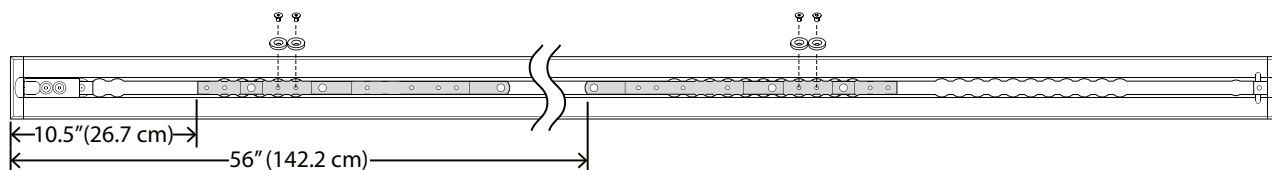

Secțiunea K: 15 in. distanță prag - targă de 38 cm

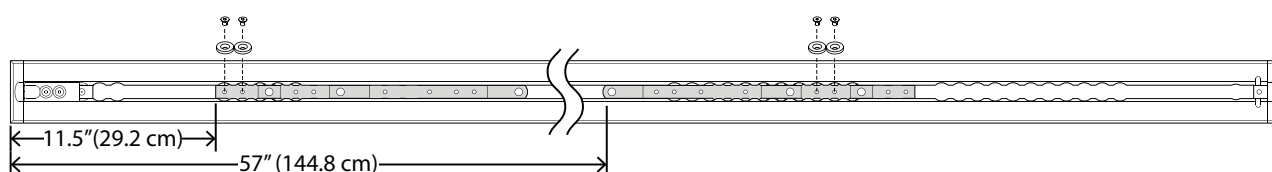

Puteți introduce cramioane numai în locurile indicate ⚠. Folosiți zona îngustată a cramponelor pentru a le alinia cu placa de podea, astfel încât să pătrundă înăuntru. Ambele cramioane sunt identice și trebuie instalate cu partea plată în jos. Dimensiunile ambelor cramioane sunt calculate de la capac la capătul plăcii de podea.

1. Introduceți primul crampon (A) și glisați-l către capătul pentru picioare.
2. Introduceți al doilea crampon (B).

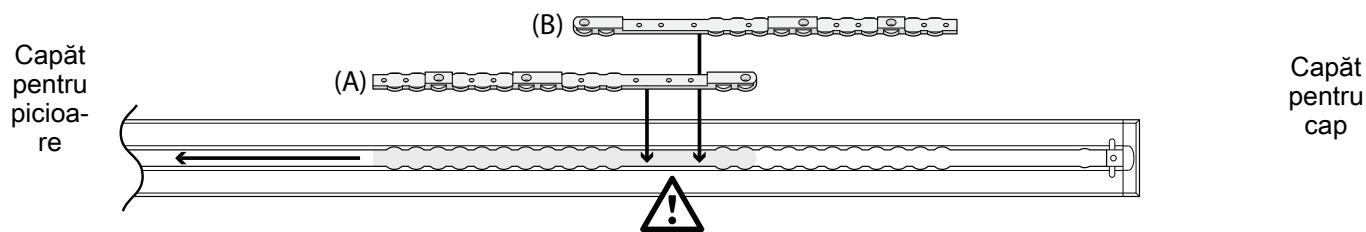

3. Stabiliți poziția cramponului (6392-001-400) și a șabei de localizare a cramponului (6392-001-401) conform secțiunii dvs. de mai jos.
4. Folosind o cheie hexagonală de 5/32", instalați patru șuruburi cu cap plat (0001-194-000) și patru șaibe de localizare a cramponelor pentru a fixa cramioanele. Asigurați-vă că instalați două șaibe de localizare pentru fiecare crampon.
5. Continuați cu *Instalarea Performance-LOAD* (pagina 20).

Secțiunea L: 16 in. distanță prag - targă de 41 cm

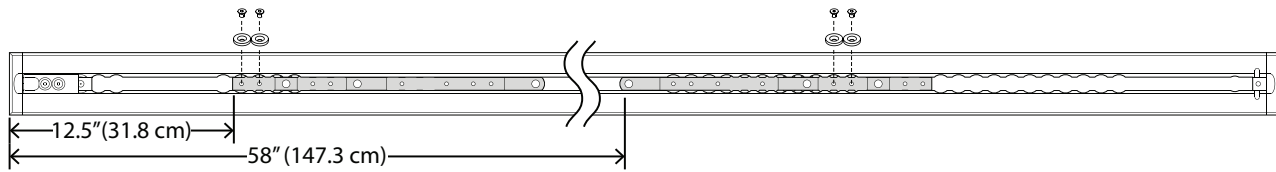

Secțiunea M: 17 in. distanță prag - targă de 43 cm

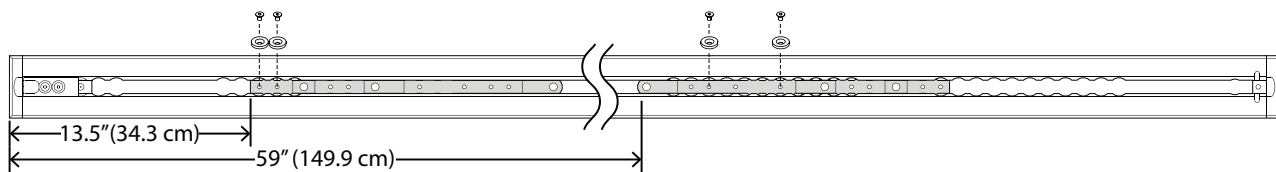

Secțiunea N: 18 in. distanță prag - targă de 46 cm

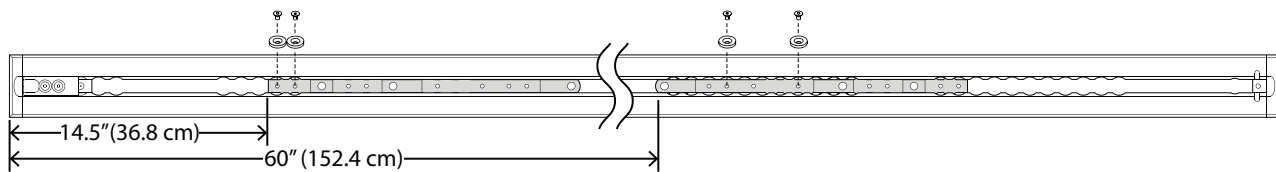

Puteți introduce crampoane numai în locurile indicate ⚠️. Folosiți zona îngustată a crampoanelor pentru a le alinia cu placa de podea, astfel încât să pătrundă înăuntru. Ambele crampoane sunt identice și trebuie instalate cu partea plată în jos. Dimensiunile ambelor crampoane sunt calculate de la capac la capătul plăcii de podea.

1. Introduceți primul crampon (A) și glisați-l către capătul pentru picioare.
2. Introduceți al doilea crampon (B).

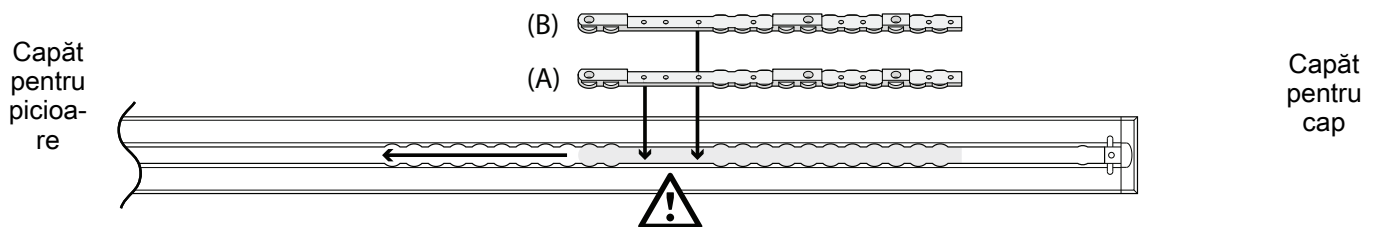

3. Stabiliți poziția cramponului (6392-001-400) și a șaibe de localizare a cramponului (6392-001-401) conform secțiunii dvs. de mai jos.
4. Folosind o cheie hexagonală de 5/32", instalați patru șuruburi cu cap plat (0001-194-000) și patru șaibe de localizare a cramponelor pentru a fixa crampoanele. Asigurați-vă că instalați două șaibe de localizare pentru fiecare crampon.
5. Continuați cu *Instalarea Performance-LOAD* (pagina 20).

Secțiunea O: 19 in. distanță prag - targă de 48 cm

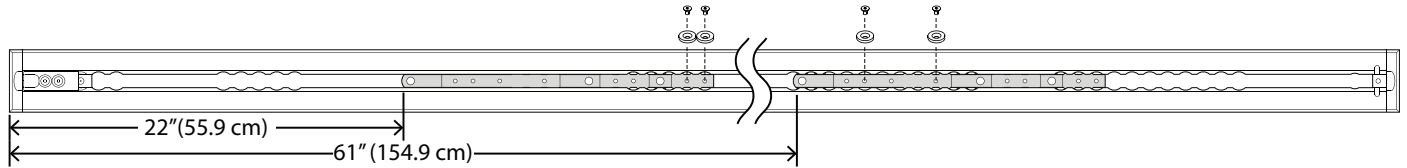

Secțiunea P: 20 in. distanță prag - targă de 51 cm

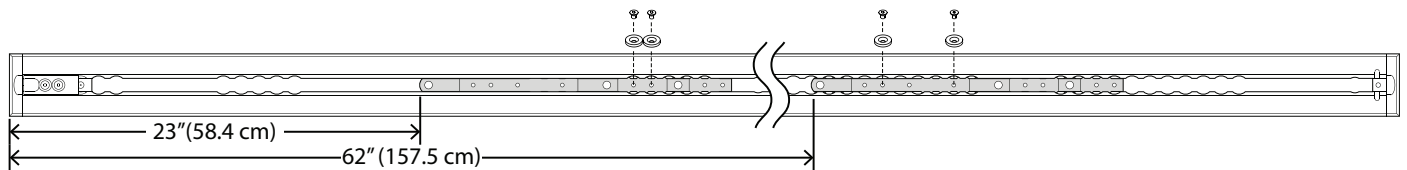

Secțiunea Q: 21 in. distanță prag - targă de 53 cm

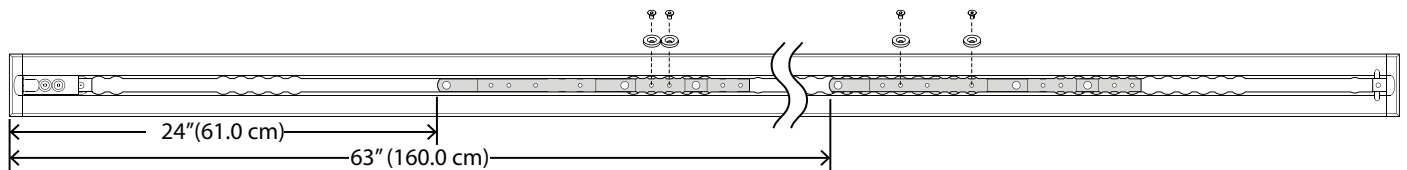

Instalarea Performance-LOAD

Unelte necesare:

Bonfaier

Șurubelniță dreaptă

Cheie dinamometrică de 3/8" (12,7 mm) (ft-lb) > 60 ft-lb
(81 Nm)

Ciocan din cauciuc

Cheie hexagonală de 3/8" (de cel puțin 13,7 cm lungime)

Material de etanșare cu silicon

Procedură:

1. Amplasați cu grijă **Performance-LOAD** peste ansamblul plăcii de podea. Aliniați cele două șuruburi de la capătul pentru cap cu cele două orificii din crampon, așa cum se arată în Figura 5.



Figura 5 – Alinierea Performance-LOAD

2. Dacă nu intenționați să instalați capacele plăcii de podea, treceți la pasul 6.
3. Pentru a instala capacele plăcii de podea, măsurați buzunarul expus la capătul pentru cap și la capătul pentru picioare al plăcii de podea pentru a personaliza capacul plăcii de podea, care este inclus în trusa ansamblului plăcii de podea (6390-009-020). Consultați *Instalarea plăcii de podea* (pagina 11).

Notă - Se recomandă să adăugați încă 2,5 cm la capacul plăcii de podea de la capătul pentru picioare pentru a permite suprapunerea cu **Performance-LOAD**.

4. Folosind un fierăstrău, tăiați cele două capace pentru placa de podea pentru a se potrivi lungimii măsurate la ambele capete. Capacul plăcii de podea nu încapă peste crampon. Pentru a acoperi cramponul, tăiați sau eliminați urechiușele verticale în locul în care s-ar putea intersecta cu cramponul (Figura 6).

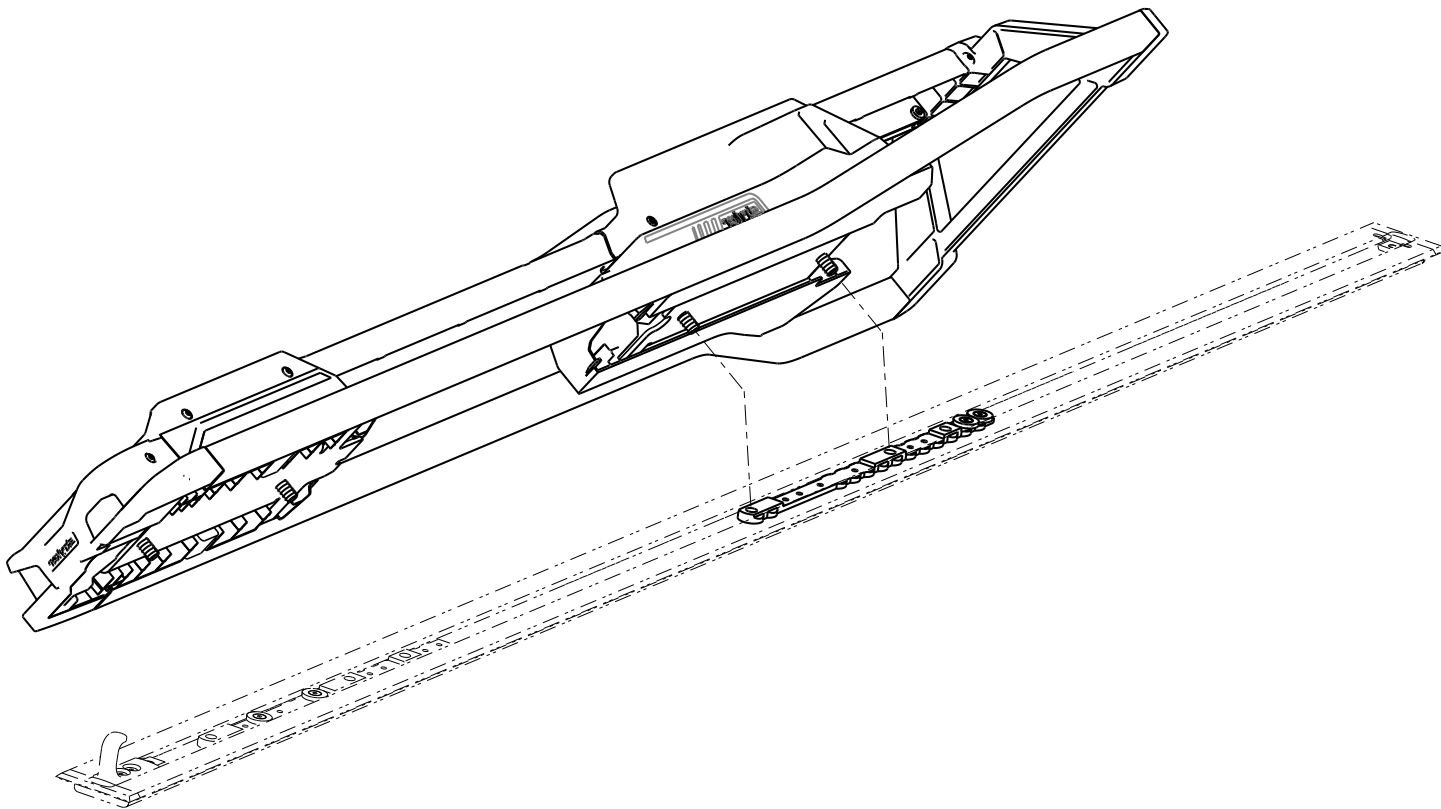

Figura 6 – Tăierea capacelor plăcii de podea

5. Folosind un ciocan de cauciuc, îmbinați fiecare capac al plăcii de podea în placa de podea (prindeți mai întâi partea).

Notă - Pentru a desprinde capacul plăcii de podea, folosiți o șurubelniță pe partea laterală a capacului cu muchia ridicată.

6. Dacă sistemul dvs. nu este echipat cu încărcarea inductivă, treceți la pasul 12.
7. Dacă sistemul dvs. nu este echipat cu încărcarea inductivă, urmați pașii 8-11.
8. Puneți excesul de fire în buzunarul plăcii de podea. Aliniați cele patru orificii cu orificiile de montare de pe cramioane.

ATENȚIE - Puneți întotdeauna firele în interiorul buzunarului plăcii de podea, astfel încât ansamblul de fixare să nu ciupească firele atunci când instalați ansamblul de fixare.

9. Conectați firul roșu și cel negru de la ansamblul de fixare la cablul de prindere între ansamblul de ancorare și vehicul (6390-001-135). Conectați firul roșu de la ansamblul de fixare la firul roșu de pe cablul de prindere între ansamblul de ancorare și vehicul. Conectați firul negru de la ansamblul de fixare la firul negru de pe cablul de prindere între ansamblul de ancorare și vehicul. Treceți excesul de fire prin garnitura electrică din cauciuc.

Notă - Dacă ați instalat anterior placa de podea fără cablul de prindere între ansamblul de ancorare și vehicul, măsurați 7,6 cm sau 17,8 cm spre capătul pentru cap de la poziția A a șaibei de localizare (Figura 7). Marcați locul de la mijlocul canalului. Aici va fi locul prizei electrice. Consultați Instalarea plăcii de podea (6390-009-020) pentru instrucțiuni privind conectarea sistemului electric.



Figura 7 – Poziția șaibei de localizare a plăcii de podea - capătul pentru picioare

Notă - Cârligul de siguranță (B) și orificiile suplimentare de montare (C) sunt indicate numai ca referință (Figura 7). Acestea nu se folosesc pentru instalarea **Performance-LOAD**.

10. Amplasați conectorii în buzunarul plăcii de podea.
11. Aplicați material de etanșare cu silicon pe garnitura electrică din cauciuc pentru a etanșa complet pasajul electric.

AVERTISMENT - Etanșați întotdeauna toate spațiile libere spre exteriorul vehiculului, pentru a preveni pătrunderea gazelor de eșapament în compartimentul pacientului din vehicul.

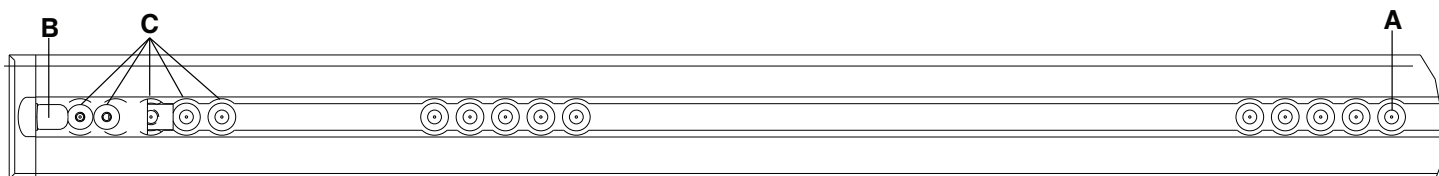
12. Deplasați capacele rotative (A) o jumătate de rotație pentru a avea acces la șuruburile atașate ale plăcii de podea care se află sub capace (Figura 8).

Notă - Nu strângeți complet șuruburile plăcii de podea până când nu ați aliniat și fixate toate cele patru șuruburi.



Figura 8 – Atașarea dispozitivului de fixare

13. Folosind o cheie hexagonală de 3/8", instalați șurubul atașat al plăcii de podea care se află cel mai aproape de capătul pentru cap.

14. Folosind o cheie hexagonală de 3/8", instalați celelalte șuruburi atașate ale plăcii de podea (A) în cele două cramioane (Figura 8).

15. Folosind o cheie dinamometrică, strângeți fiecare bară la o valoare a momentului forței de 60±10 ft-lb.

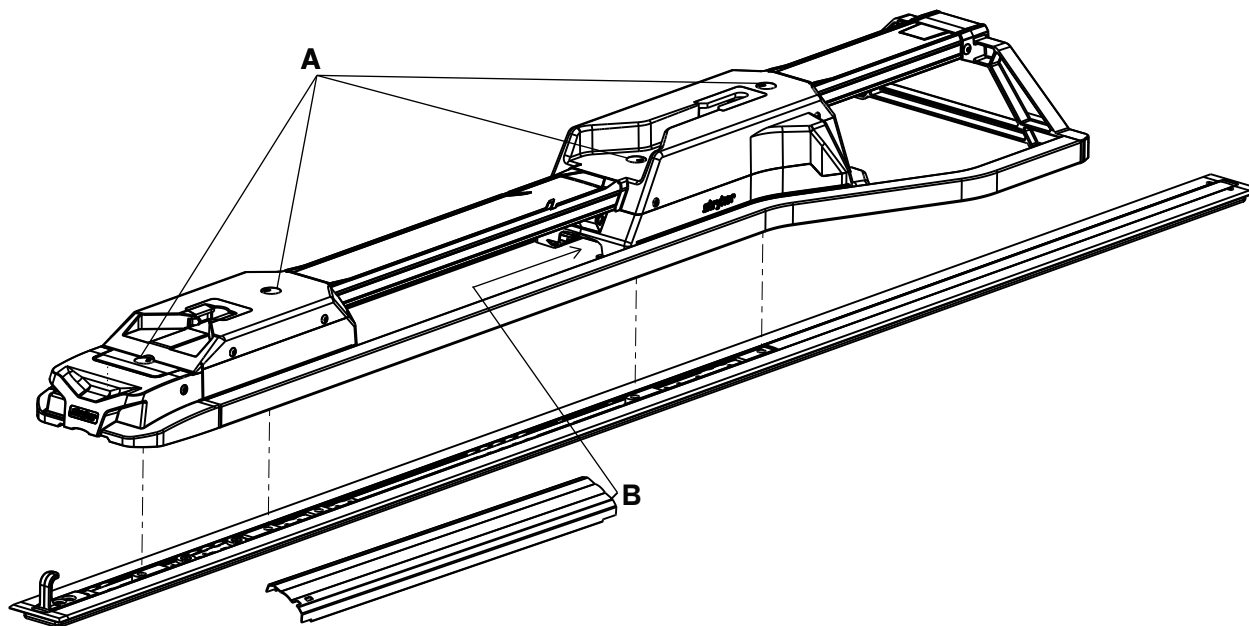
AVERTISMENT - Asigurați-vă întotdeauna că strângeți toate cele patru șuruburi ale plăcii de podea la valoarea recomandată pentru momentul forței.

16. Închideți capacele rotative.

17. Introduceți partea necrestată a ansamblului capacului central (6392-001-011) (B) în orificiul din carcasa capătului pentru cap (Figura 8).

18. Lăsați ansamblul capacului central în jos, pentru a se alinia cu placa de podea.

19. Glisați ansamblul capacului central în orificiul din carcasa capătului pentru picioare.

20. Continuați să glisați ansamblul capacului central spre capătul pentru picioare, până când bara trece prin creștătură.

21. Completați *Listă de verificare pentru instalare* (pagina 24).

Listă de verificare pentru instalare

Parcurgeți această listă de verificare cu o targă **Power-PRO** compatibilă cu **Performance-LOAD** (model 6500, 6506, 6516) sau cu o targă **Performance-PRO** (model 6086).

- _____ Asigurați-vă că nu vă rămân componente nefolosite după instalare. Sistemul **Performance-LOAD** nu este livrat cu componente suplimentare. Dacă aveți componente nefolosite după instalare, apălați service-ul Stryker.
- _____ Folosind o cheie dinamometrică, verificați din nou ca toate cele patru bolțuri atașate ale plăcii de podea (A) sunt strânse la 81 ± 14 Nm. (Figura 8).
- _____ Inspectați vizual dacă toate bolțurile și șuruburile sunt strânse corespunzător, fără protuberanțe sau sisteme de prindere lipsă.
- _____ Dacă este echipat, aduceți amortizorul vehiculului în poziție ridicată.
- _____ Încărcați targa compatibilă cu **Performance-LOAD** în **Performance-LOAD**.
- _____ Verificați ca pinul capătului pentru cap să gliseze liber în interfața capătului pentru cap. Dacă nu se întâmplă acest lucru, apălați service-ul Stryker.
- _____ Asigurați-vă că targa este fixată în **Performance-LOAD** trăgând ferm de capătul pentru picioare al tării, în față și în spate și dintr-o parte într-alta.
- _____ Apăsăți butonul de eliberare de la capătul pentru picioare al **Performance-LOAD** și împingeți spre capătul pentru cap pentru a debloca dispozitivul de fixare. Trageți pentru a scoate targa din compartimentul pacientului din vehicul. Asigurați-vă că targa este eliberată.
- _____ Pentru ambulanțele de tip II sau dacă linia centrală a tării se află la 17-1/2 in (44,5 cm) sau mai puțin față de peretele vehiculului, asigurați-vă că ansamblul opțional de ghidaj al roții (6390-027-000) este instalat. Marcați „Nu este cazul” dacă ansamblul de ghidaj al roții nu este necesar.
- _____ Dacă este echipat cu încărcarea inductivă, instalați o baterie de targă golită într-o targă **Power-PRO** compatibilă cu **Performance-LOAD** și încărcați targa în **Performance-LOAD**. Asigurați-vă că indicatorul LED al bateriei tării luminează verde intermitent pentru a indica faptul că aceasta se încarcă.

Numărul de serie al produsului:			
Instalat de:		Data:	
Inspectat de:		Data:	

Notă - Păstrați o copie a acestei înregistrări timp de cel puțin șapte ani.

Operare

Instrucțiuni de operare

AVERTISMENT

- Asigurați-vă întotdeauna că **Performance-LOAD** funcționează înainte de utilizare. Defecțiunile pot duce la vătămarea pacientului sau operatorului.
 - Acționați întotdeauna cu atenție atunci când vă mișcați prin compartimentul pacientului din vehicul, pentru a nu vă împiedica de **Performance-LOAD**.
 - Acționați întotdeauna cu atenție atunci când operați **Performance-LOAD** în condiții meteo nefavorabile (de exemplu, ploaie, gheață, zăpadă).
 - Operați întotdeauna targa sau **Performance-LOAD** numai atunci când mecanismele nu sunt obstrucționate de persoane. Încurcarea în mecanismele tării alimentate electric sau ale **Performance-LOAD** poate cauza vătămări grave.
 - Exersați întotdeauna încărcarea și descărcarea tării cu sistemul **Performance-LOAD** până când modul de operare a produsului este înțeles pe deplin. Folosirea inadecvată poate cauza vătămări.
 - Nu permiteți personalului neinstruit să contribuie la operarea sistemului **Performance-LOAD**. Tehnicienii/membrii personalului neinstruiți pot vătăma pacientul sau pe ei înșiși.
 - Folosiți întotdeauna ambele mâini atunci când manipulați targa. **Performance-LOAD** este doar un dispozitiv ajutător. Evaluați fiecare situație în parte pentru a stabili cum să distribuiți și să ridicați greutatea pe care o transportați.
 - Folosiți întotdeauna suficienți operatori pentru a gestiona forțele necesare pentru încărcare sau descărcare atunci când manipulați greutatea peste 400 lb (181 kg). Pentru siguranță sporită, operatorii trebuie să efectueze încărcarea sau descărcarea pe suprafețe plane. Pentru vehiculele cu înălțimea punții de 36 in (91 cm), se poate să fie necesară descărcarea manuală.
 - Evitați întotdeauna parcare în unghiuri extreme.
-
- Verificați dacă **Performance-LOAD** funcționează în mod adecvat înainte de a începe fiecare tură.
 - Operați **Performance-LOAD** atunci când vehiculul se află pe o suprafață plană, dacă este posibil.
 - Dacă nu puteți descărca o targă ocupată din compartimentul pacientului din vehicul, folosiți o targă rigidă pentru a descărca pacientul.

Scoaterea rapidă a Performance-LOAD

Puteți folosi uneltele furnizate pentru a scoate rapid **Performance-LOAD** din compartimentul pacientului din vehicul, dacă este necesar.

Pentru a scoate rapid **Performance-LOAD**:

1. Scoateți ansamblul capacului central (6390-001-011) din carcasa capătului pentru cap.
2. Scoateți cheia hexagonală și prelungitorul instrumentului de scoatere din ansamblul capacului central (Figura 9).



Figura 9 – Cheie hexagonală și prelungitorul instrumentului de scoatere

3. Deplasați capacele rotative (A) o jumătate de rotație pentru a avea acces la șuruburile atașate ale plăcii de podea care se află sub capace.
4. Introduceți capătul mic al cheii hexagonale (0057-011-000) în prelungitorul instrumentului de scoatere (6392-001-406) pentru a slăbi cele patru șuruburi.

Notă - Nu puteți scoate cele patru șuruburi ale plăcii de podea căci acestea sunt încorporate în **Performance-LOAD**.

5. Scoateți cu grijă ansamblul de fixare din ansamblul plăcii de podea.
6. Dacă încărcarea inductivă este echipată, deconectați firul roșu de la firul roșu și firul negru de la firul negru pentru a deconecta ansamblul de fixare de la cablul de prindere între sistemul de ancorare și vehicul.

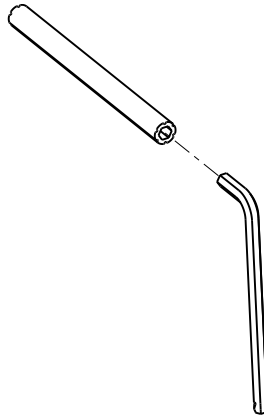
Pentru reinstalare, consultați *Instalarea Performance-LOAD* (pagina 20).

Verificarea nivelului de încărcare al bateriei

Folosiți indicatorul LED al bateriei tărgii pentru a verifica nivelul de încărcare al bateriei **SMRT Pak**. O baterie **SMRT Pak** încărcată, în stare de funcționare, asigură până la 25 de vizite cu un pacient de 250 lb (113 kg) (rezultatele efective pot varia). Sistemul de 24 V c.c. **Power-PRO** și bateria **SMRT Pak** sunt clasificate pentru 2,4 amp-oră de energie electrică.

AVERTISMENT - Nu scoateți bateria cât timp targa este activă.

ATENȚIE - Încărcați întotdeauna bateria înainte de a pune produsul în serviciu. O baterie neîncărcată sau descărcată poate cauza performanțe slabe ale produsului.

Pentru a verifica nivelul de încărcare al bateriei, apăsați pe butonul de retractare (-) de pe comutatorul de control al tărgii pentru a activa indicatorul LED al bateriei tărgii. Indicatorul LED al bateriei tărgii este amplasat pe carcasa panoului de control de la capătul pentru picioare (indicat prin simbolul de baterie).

- LED-ul luminează verde continuu atunci când bateria este complet încărcată sau are un nivel de încărcare adecvat.

Notă - Pentru rezultate optime, folosiți **SMRT Pak** până când indicatorul LED al bateriei tărgii trece de la a lumina verde continuu la galben intermitent.

- LED-ul luminează galben intermitent atunci când trebuie să încărcați sau să înlocuiți bateria

Notă - Indicatorul LED al bateriei tărgii nu trebuie să lumineze galben intermitent înainte de a scoate sau înlocui bateria **SMRT Pak**, însă aceasta constituie buna practică. Puteți scoate și reîncărca bateria **SMRT Pak** în orice moment.

- LED-ul luminează galben continuu pentru a indica o eroare a bateriei.

Notă

- Folosiți numai baterii Stryker aprobate.

- Dacă este echipat cu încărcarea inductivă, dispozitivul de fixare a tărgii alimentat electric încarcă automat bateria **SMRT Pak**. Încărcarea automată are loc atunci când fixați targa în dispozitivul de fixare a tărgii alimentat electric (nu necesită cablu sau conectori). Indicatorul LED al bateriei tărgii luminează verde intermitent pentru o clipă pentru a arăta faptul că aceasta se încarcă.
- Încărcarea automată va avea loc numai cu bateriile **SMRT Pak**.

Utilizarea unei tărgi cu cadru X fără îmbunătățiri pentru accidente de masă

Puteți folosi unele tărgi necompatibile, inclusiv majoritatea tărgilor cu cadru în X, în cazul unui accident de masă atunci când opțiunea pentru accidente de masă pentru **Performance-LOAD** și un dispozitiv manual de fixare a tărgii Stryker sunt echipate.

Operațiunile de încărcare și descărcare sunt aceleași cu instrucțiunile privind încărcarea și descărcarea manuală a unei tărgi.

Descărcarea unei tărgi compatibile din Performance-LOAD

AVERTISMENT

- Întotdeauna încărcați sau descărcați o targă ocupată în/din vehicul având minimum doi operatori instruiți.
 - Fiți întotdeauna pregătit să susțineți întreaga greutate a tărgii și a pacientului atunci când descărcați o targă din compartimentului pacientului din vehicul.
 - Verificați întotdeauna eventualele cearșafuri, curele sau reziduuri care s-ar putea prinde în roțile de transport sau de încărcare ale tărgii.
 - Nu extindeți baza tărgii cât timp aceasta este fixată în **Performance-LOAD**.
-
1. Apăsați și țineți apăsat butonul de eliberare de la capătul pentru picioare al sistemului **Performance-LOAD** și împingeți targa spre capătul pentru cap al compartimentului pacientului din vehicul pentru a elibera încărcătura de pe zăvor.
 2. Apucați cadrul tărgii de la capătul pentru picioare pentru a trage targa în afara compartimentului pacientului din vehicul.

Pentru modelul 6500, modelul 6506 și modelul 6516 cu **Performance-LOAD**:

- Operator 1: Apucați cadrul tărgii de la capătul pentru picioare. Susținând greutatea tărgii, dirijați și trageți targa în afara compartimentului pacientului din vehicul, până când se angrenează cârligul de siguranță. Apăsați și țineți apăsat butonul de extindere (+) de pe comutatorul de control al tărgii pentru a extinde targa până când roțile tărgii sunt așezate pe sol.
- Operator 2: Apucați șina exterioară pentru a stabiliza targa. Desfaceți cârligul de siguranță atunci când baza este extinsă complet.

Pentru modelul 6086 cu **Performance-LOAD**:

- Operator 1: Apucați cadrul tărgii. Susținând greutatea tărgii, dirijați și trageți targa în afara compartimentului pacientului din vehicul, până când se angrenează cârligul de siguranță.
- Operator 2: Apucați cadrul de bază din locul indicat, ridicați ușor și coborâți cadrul de bază până în poziția sa complet extinsă, în timp ce operatorul 1 strânge și ține strânsă pârgă de eliberare manuală a tărgii. Asigurați-vă că roțile tărgii sunt pe sol.
- Operator 1 (capătul pentru picioare): Eliberați pârgă de eliberare manuală a tărgii pentru a bloca aparatul de rulare în poziție extinsă.
- Operator 2: Desfaceți cârligul de siguranță atunci când baza este extinsă complet.

Încărcarea unei târgii compatibile în Performance-LOAD

AVERTISMENT

- Întotdeauna încărcați sau descărcați o targă ocupată în/din vehicul având minimum doi operatori instruiți.
 - Permiteți întotdeauna ocupanților să intre în compartimentul pacientului din vehicul după ce targa compatibilă a fost încărcată în compartimentul pacientului din vehicul.
 - Verificați întotdeauna eventualele cearșafuri, curele sau reziduuri care s-ar putea prinde în roțile de transport sau de încărcare ale târgii.
-

ATENȚIE - Nu împingeți targa în compartimentul pacientului din vehicul până când baza târgii nu este retractată complet.

1. Dacă este echipat, aduceți amortizorul vehiculului în poziție ridicată.
2. Extindeți complet și blocați secțiunea retractabilă pentru cap a târgii înainte de a încărca targa în dispozitivul de fixare a târgii alimentat electric.
3. Puneți targa într-o poziție de încărcare (orice poziție în care roțile de încărcare ajung la înălțimea podelei compartimentului pacientului din vehicul).
4. Deplasați targa pe roți până la compartimentul deschis al pacientului din vehicul.
5. Împingeți targa înainte, până când roțile de încărcare se află pe podeaua compartimentului pacientului din vehicul și bara de siguranță trece de cârligul de siguranță.

Notă - Pentru a vă asigura pe deplin că este sigur să ridicați baza, trageți targa în afară până când bara de siguranță este conectată la cârligul de siguranță.

Pentru modelul 6500, modelul 6506 și modelul 6516 cu **Performance-LOAD**:

- Apucați cadrul târgii de la capătul pentru picioare.
- Ridicați capătul pentru picioare al târgii și apăsați și țineți apăsat butonul de retractare (-) de pe comutatorul de control al târgii pentru a retrage complet aparatul de rulare al târgii.

Notă - Aparatul de rulare al târgii se va retracta în mai puțin de trei secunde.

Pentru modelul 6086 cu **Performance-LOAD**:

- Operator 1 (capătul pentru picioare): Apucați cadrul târgii de la capătul pentru picioare. Strângeți și țineți strânsă pârghia de eliberare manuală a târgii.
 - Operator 2 (lateral): Apucați șina exterioară pentru a stabiliza targa. Apoi apucați cadrul de bază. După ce operatorul de la capătul pentru picioare a ridicat targa și a strâns pârghia de eliberare manuală a târgii, retrageți aparatul de rulare al târgii cu o mână și țineți-l în poziție.
 - Operator 1 (capătul pentru picioare): Eliberați pârghia de eliberare manuală a târgii pentru a bloca aparatul de rulare în poziție retractată.
6. Împingeți targa în compartimentul pacientului din vehicul până când targa se blochează în dispozitivul de fixare a târgii.
 7. Asigurați-vă că targa este blocată în dispozitivul de fixare a târgii trăgând ferm înainte și înapoi, precum și pe laterală, de capătul pentru picioare al târgii.

Curățarea

AVERTISMENT - Folosiți întotdeauna echipamentul individual de protecție adecvat atunci când efectuați spălarea automatizată, pentru a evita inhalarea de agenți contaminanți. Echipamentul de spălare automatizat poate elibera agenți contaminanți în aer.

ATENȚIE - Atunci când produsul este în curs de utilizare, nu efectuați operații de curățare, dezinfectare, service sau întreținere.

Produsul poate fi spălat cu presiune. Produsul poate prezenta unele semne de oxidare sau decolorare în urma spălării continue. Spălarea cu presiune nu va determina o deteriorare a performanței produsului, atât timp cât respectați procedurile adecvate.

- Respectați cu strictețe recomandările producătorului soluției de curățare privind diluarea.
- Spălați cu presiune folosind soluțiile de curățare recomandate. Spălați produsul cu furtunul și ștergeți ghidajul cu un prosop.
- Spălați cu presiune șinele și plăcile de interfață folosind o unitate cu cap manual sau ștergeți produsul cu o lavetă curată și soluțiile de curățare recomandate.

Notă - Apa care pătrunde în sistemul **Performance-LOAD** se va scurge prin tubul de scurgere către partea de dedesubt a vehiculului.

Dezinfectarea

ATENȚIE

- Atunci când produsul este în curs de utilizare, nu efectuați operații de curățare, dezinfectare, service sau întreținere.
-

În general, atunci când se folosesc la concentrațiile recomandate de producător, puteți folosi fie dezinfectanți de tip fenolic, fie de tip cuaternar (cu excepția **Virex® TB**). Dezinfectanții de tip iodoforic nu sunt recomandați pentru utilizare, deoarece pot păta produsul.

Dezinfectanții recomandați pentru aceste suprafețe ale produsului includ următoarele:

- Agenți cuaternari (substanță activă - clorură de amoniu) cu un conținut de eter de glicol sub 3%
- Fenolici (substanță activă - o-fenilfenol)
- Soluție de înălbitor cu clor (folosiți până la nivelul de dezinfectare UK 10.000 ppm clor disponibil (941 ml de soluție de hipoclorit de sodiu 5,25% la 4.000 ml de apă)
- Alcool (substanță activă - alcool izopropilic 70%)

Pentru a șterge produsul cu dezinfectant între utilizări:

1. Respectați cu strictețe recomandările producătorului soluției de curățare privind diluarea.
2. Aplicați soluția de dezinfectant recomandată prin pulverizare sau folosind lavete preîmbibate.
3. Spălați manual toate suprafețele produsului folosind dezinfectantul recomandat.
4. Dezinfectați toate suprafețele expuse. Acordați atenție zonelor cu care se intră frecvent în contact.
5. Respectați instrucțiunile producătorului soluției dezinfectante în ceea ce privește durata de contact și cerințele de clătire corespunzătoare.
6. Uscați produsul bine înainte de repunerea în serviciu.

Evitați îmbibarea excesivă. Nu lăsați produsul să rămână ud.

Respectați recomandările producătorului privind diluarea pentru durata de contact și cerințele de clătire corespunzătoare. Respectați îndrumările producătorului substanței chimice pentru dezinfectarea adecvată.

Notă - Ștergeți întotdeauna cu apă curată și uscați fiecare produs după dezinfectare. Unii dezinfectanți sunt de natură corozivă și pot deteriora produsul. Dacă nu clătiți și uscați produsul, puteți lăsa reziduuri corozive pe suprafața acestuia. Aceste reziduuri corozive pot cauza degradarea prematură a componentelor esențiale. Nerespectarea acestor instrucțiuni de dezinfectare poate duce la anularea garanției dumneavoastră.

Întreținere preventivă

Instituiți și respectați un program de întreținere și mențineți evidența activităților de întreținere. Scoateți produsul din uz înainte de efectuarea activităților de întreținere preventivă. Ar putea fi necesar să efectuați verificările de întreținere preventivă mai frecvent, în funcție de nivelul de utilizare a produsului dumneavoastră. Activitățile de service se efectuează numai de către personal calificat.

În fiecare lună

Verificare	Activități de rutină
Interfața capătului pentru picioare și interfața capătului pentru cap	Curățați reziduurile

La fiecare trei luni

Verificare	Activități de rutină
Dispozitive de fixare slăbite	Înlocuiți dacă sunt slăbite

La fiecare 12 luni

Verificare	Activități de rutină
Toate piesele	Înlocuiți orice piese uzate, inclusiv capacele, ghidajele tărgii și ansamblul zăvorului, dacă este necesar
Funcționarea generală	Consultați <i>Listă de verificare pentru instalare</i> (pagina 24)

Informații privind compatibilitatea electromagnetică

Îndrumări și declarația producătorului - Emisiile electromagnetice		
<p>Performance-LOAD este destinat utilizării în mediul electromagnetic specificat mai jos. Clienții și utilizatorii produsului Performance-LOAD trebuie să se asigure că produsul este utilizat într-un astfel de mediu.</p>		
Testul de emisii	Conformitatea	Mediul electromagnetic
Emisiile RF CISPR 11	Grupul 2	Sistemul Power-LOAD emite energie electromagnetică pentru a-și îndeplini funcțiile pentru care este destinat. Echipamentele electronice aflate în apropiere pot fi afectate.
Emisiile RF CISPR 11	Clasa A	Performance-LOAD este adecvat pentru utilizare în toate clădirile altele decât cele rezidențiale și cele conectate direct la rețeaua publică de alimentare cu energie electrică de joasă tensiune care alimentează clădirile rezidențiale.

Distanțele de separare recomandate între echipamentele de comunicații portabile și mobile în gama RF și Performance-LOAD			
<p>Performance-LOAD este destinat utilizării într-un mediu electromagnetic în care perturbațiile generate de energia RF radiată sunt controlate. Clienții și utilizatorii produsului Performance-LOAD pot ajuta la prevenirea interferențelor electromagnetice prin menținerea unei distanțe minime între echipamentele de comunicații portabile și mobile în gama RF (emițătoare) și Performance-LOAD așa cum se recomandă mai jos, în conformitate cu puterea de ieșire maximă a echipamentelor de comunicații.</p>			
Puterea de ieșire maximă nominală a emițătorului W	Distanța de separare în conformitate cu frecvența emițătorului m		
	150 kHz - 80 MHz D=(1,2) (√P)	80 MHz - 800 MHz d=(0,18) (√P)	800 MHz - 2,5 GHz d=(0,35) (√P)
0,01	0,12	0,035	0,07
0,1	0,38	0,11	0,22
1	1,2	0,35	0,7
10	3,8	1,1	2,2
100	12	3,5	7
<p>Pentru emițătoarele a căror putere de ieșire maximă nominală nu se regăsește în lista de mai sus, distanța de separare d recomandată, exprimată în metri (m), poate fi estimată folosind ecuația care se aplică frecvenței emițătorului, unde P este puterea de ieșire maximă nominală a emițătorului, exprimată în wați (W), conform specificațiilor producătorului. Nota 1: La 80 MHz și 800 MHz, se aplică distanța de separare pentru intervalul de frecvențe mai mari. Nota 2: Este posibil ca aceste îndrumări să nu se aplice în toate situațiile. Propagarea undelor electromagnetice este afectată de absorbția și reflexia datorate structurilor, obiectelor și persoanelor.</p>			

Îndrumări și declarația producătorului - imunitatea electromagnetică

Performance-LOAD este adecvat pentru utilizarea în mediul electromagnetic specificat mai jos. Clienții și utilizatorii produsului **Performance-LOAD** trebuie să se asigure că produsul este utilizat într-un astfel de mediu.

Testul de imunitate	Nivelul de test conform cu EN/IEC 60601	Nivelul de conformitate	Îndrumări privind mediul electromagnetic
Descărcările electrostatice (ESD) IEC 61000-4-2	±8 kV contact ±15 kV aer	±8 kV contact ±15 kV aer	Podelele trebuie să fie confecționate din lemn, beton sau dale ceramice. Dacă podelele sunt acoperite cu material sintetic, umiditatea relativă trebuie să fie de cel puțin 30%.
Câmpul magnetic de frecvența rețelei (50/60 Hz) IEC 61000-4-8	30 A/m	30 A/m	Câmpurile magnetice de frecvența rețelei trebuie să aibă niveluri caracteristice unei locații tipice într-un mediu comercial și/sau spitalicesc tipic.

Notă: U_T este tensiunea de c.a. în rețea înainte de aplicarea nivelului de test.

Îndrumări și declarația producătorului - imunitatea electromagnetică

<p>RF condusă IEC 61000-4-6</p> <p>Energia RF radiată IEC 61000-4-3</p>	<p>3 Vrms 150 kHz - 80 MHz</p> <p>10 V/m 80 MHz - 2,5 GHz</p>	<p>3 Vrms</p> <p>10 V/m</p>	<p>Echipamentele de comunicații portabile și mobile în gama RF (radiofrecvență) nu trebuie utilizate la o distanță față de orice parte a produsului Performance-LOAD, inclusiv cablurile, mai mică decât distanța de separare recomandată calculată conform ecuației corespunzătoare pentru frecvența emițătorului.</p> <p>Distanța de separare recomandată</p> <p>$D=(0,35) (\sqrt{P})$</p> <p>80 MHz - 800 MHz</p> <p>$D=(0,70) (\sqrt{P})$</p> <p>800 MHz - 2,5 GHz</p> <p>unde P este puterea de ieșire maximă nominală a emițătorului, exprimată în wați (W), conform specificațiilor producătorului emițătorului, iar d este distanța de separare recomandată, exprimată în metri (m).</p> <p>Intensitățile câmpurilor generate de emițătoarele RF fixe, determinate prin intermediul unei verificări electromagnetice a locației,^a trebuie să aibă valori mai mici decât nivelul de conformitate din fiecare interval de frecvențe.^b</p> <p>Se pot produce interferențe în vecinătatea echipamentelor marcate cu următorul simbol:</p> 
---	---	-----------------------------	--

Îndrumări și declarația producătorului - imunitatea electromagnetică

Nota 1: La 80 MHz și 800 MHz, se aplică intervalul de frecvențe mai mari.

Nota 2: Este posibil ca aceste îndrumări să nu se aplice în toate situațiile. Propagarea undelor electromagnetice este afectată de absorbția și reflexia datorate structurilor, obiectelor și persoanelor.

^a Intensitățile câmpurilor generate de emițătoare fixe, cum ar fi telefoane fără fir (celulare/fără cordon) și stații radio terestre mobile, stații radio de amatori, transmisiuni radio în gamele AM și FM și transmisiuni TV nu pot fi prezise teoretic cu precizie. Pentru a evalua mediul electromagnetic generat de emițătoarele RF fixe, trebuie luată în calcul o verificare electromagnetică a locației. Dacă intensitatea măsurată a câmpului în locația în care se utilizează produsul **Performance-LOAD** depășește nivelul de conformitate RF aplicabil menționat mai sus, **Performance-LOAD** trebuie ținut sub observație pentru a verifica funcționarea normală a acestuia. Dacă se constată o funcționare anormală, pot fi necesare măsuri suplimentare, cum ar fi reorientarea sau mutarea produsului **Performance-LOAD**.

^b În intervalul de frecvențe 150 kHz - 80 MHz, intensitățile câmpurilor sunt mai mici de 3 V/m.

Система фиксации каталки Performance-LOAD®





Руководство по эксплуатации

REF 6392



Условные обозначения

	См. руководство по эксплуатации (буклет)
	Инструкция по эксплуатации / см. инструкцию по применению
	Общее предупреждение
	Предостережение
	Поднимать вдвоем
	Номер по каталогу
	Серийный номер
	Патенты США см. на сайте www.stryker.com/patents
	Уполномоченный представитель в Европейском Сообществе
	Европейское медицинское изделие
	Изготовитель
	Дата изготовления
	Знак CE
	Электрическое оборудование класса II: оборудование, в котором защита от поражения электрическим током не ограничивается базовой изоляцией и включает дополнительные меры безопасности, такие как двойная или усиленная изоляция, при отсутствии защитного заземления или зависимости от условий установки.
	Постоянный ток
	Медицинское оборудование классифицировано Underwriters Laboratories LLC в отношении риска поражения электрическим током, пожара и опасности механического травмирования только в соответствии со стандартами ANSI/AAMI ES60601-1: 2005 и CAN/CSA-C22.2 № 60601-1:08.
IP26	Защита от предметов размером более 12,5 мм и потоков воды под давлением
	Медицинское оборудование классифицировано Underwriters Laboratories Inc. только в отношении риска поражения электрическим током, пожара и опасности механического травмирования в соответствии с ANSI/AAMI ES60601-1: 2005 и CAN/CSA-C22.2 № 60601-1:08.

	<p>Согласно Директиве ЕС об отходах электрического и электронного оборудования (WEEE) 2012/19/EU в действующей редакции этот значок указывает на то, что настоящее изделие подлежит отдельному сбору для переработки. Не удаляйте их с несортированными бытовыми отходами. За сведениями об удалении изделия в отходы обращайтесь к местному дистрибьютору. Перед переработкой обеспечьте деконтаминацию инфицированного оборудования.</p>
	<p>Верх</p>
	<p>Хрупкое. Осторожно</p>
	<p>Хранить в сухом месте</p>
	<p>Ограничение штабелирования</p>

Содержание

Определения понятий «Предупреждение», «Предостережение» и «Примечание»	2
Краткое изложение мер безопасности	2
Введение	4
Описание изделия	4
Показания к применению	4
Клинические свойства	4
Ожидаемый срок службы	5
Удаление в отходы/утилизация	5
Противопоказания	5
Технические характеристики	5
Стандарты, требующие применения обязательных вариантов	6
Изображение изделия	7
Контактная информация	7
Расположение серийного номера	8
Дата изготовления	8
Установка	9
Совместимость с каталками	9
Установка	10
Законодательные требования к системе обеспечения качества	10
21 CFR 820.170, «Установка»	10
Установка напольной пластины	11
Контрольный список комплекта для сборки Performance-LOAD	11
Выбор места установки Performance-LOAD	12
Установка Performance-LOAD	20
Контрольный список установки изделия	24
Эксплуатация	25
Указания по эксплуатации	25
Быстрое удаление Performance-LOAD	25
Проверка уровня заряда батареи	26
Использование несовместимых каталок с X-образной рамой при наличии большого количества пострадавших	27
Выгрузка совместимой каталки из Performance-LOAD	27
Загрузка совместимой каталки в Performance-LOAD	28
Очистка	29
Дезинфекция	29
Профилактическое обслуживание	31
Сведения об ЭМС	32

Определения понятий «Предупреждение», «Предостережение» и «Примечание»

Понятия ПРЕДУПРЕЖДЕНИЕ, ПРЕДОСТЕРЕЖЕНИЕ и ПРИМЕЧАНИЕ имеют особое значение, и обозначенные ими разделы следует тщательно изучить.

ПРЕДУПРЕЖДЕНИЕ

Предупреждает пользователя о ситуации, которая, если ее не удастся избежать, может привести к смерти или тяжелой травме. Может также описывать потенциальные серьезные нежелательные реакции и угрозы безопасности.

ПРЕДОСТЕРЕЖЕНИЕ

Информирует пользователя о потенциально опасной ситуации, которая, если ее не удастся избежать, может привести к небольшой или умеренной травме пользователя или пациента, повреждению изделия или другого имущества. Это понятие включает специальные меры по уходу, необходимые для безопасного и эффективного использования изделия, а также меры, необходимые для того, чтобы избежать повреждения устройства при надлежащем и ненадлежащем использовании.

Примечание - Содержит специальные сведения, облегчающие обслуживание или разъясняющие важные инструкции.

Краткое изложение мер безопасности

Обязательно изучите приведенные на данной странице предупреждения и предостережения и строго следуйте им. Техническое обслуживание должно проводиться исключительно квалифицированным персоналом.

ПРЕДУПРЕЖДЕНИЕ

- Конструкция системы **Performance-LOAD** обеспечивает ее совместимость с каталками **Performance-PRO XT**, **Power-PRO XT** и **Power-PRO IT**, оснащенными узлами совместимости с **Performance-LOAD**. При наличии варианта для большого количества пострадавших можно использовать **Performance-LOAD** со стандартным роговидным фиксатором с большинством каталок с X-образной рамой, однако для всех каталок, не оснащенных узлами совместимости с **Performance-LOAD**, понадобятся блок крепления штанги и роговидный фиксатор.
- Оператор каталки должен убедиться в том, что каталка, используемая с системой **Performance-LOAD** модели 6392 компании Stryker совместима с системой **Performance-LOAD**. Использование каталки, несовместимой с системой **Performance-LOAD** модели 6392 компании Stryker, может привести к травме.
- Всегда устанавливайте систему фиксатора каталки, как указано в настоящем руководстве. Неправильная установка может привести к травме. Убедитесь в том, что выбранная конфигурация, как минимум, испытана на соответствие требованиям Стандарта 004 Национальной ассоциации производителей оборудования для грузовых автомобилей/секции производителей автомобилей скорой помощи США, «Статические испытания системы фиксации носилок» (AMD-004).
- Принимайте специальные меры предосторожности относительно электромагнитной совместимости (ЭМС) при использовании электрооборудования медицинского назначения. Устанавливайте и вводите в эксплуатацию систему фиксации каталки в соответствии со сведениями относительно ЭМС, приведенными в настоящем руководстве. Переносное и мобильное оборудование связи, работающее в диапазоне радиочастот, может повлиять на работу системы фиксации каталки.
- Обязательно перекрывайте герметиком все просветы, ведущие наружу из кузова автомобиля, чтобы предотвратить попадание выхлопных газов в кузов.
- Всегда убеждайтесь, что натяжение всех четырёх болтов напольной пластины соответствует рекомендованному.
- Перед применением всегда убеждайтесь в том, что **Performance-LOAD** функционирует нормально. Отказ изделия может привести к травме пациента или оператора.
- При перемещении в кузове автомобиля соблюдайте осторожность, чтобы не споткнуться о **Performance-LOAD**.
- Всегда соблюдайте осторожность при работе с **Performance-LOAD** в неблагоприятных погодных условиях (например, при дожде, обледенении, снегопаде).

- Приводите в движение каталку или **Performance-LOAD** только тогда, когда все присутствующие лица находятся в стороне от механизмов. Защемление имеющей электропривод каталкой или механизмами **Performance-LOAD** может привести к тяжелой травме.
- Всегда практикуйтесь в загрузке и выгрузке каталки с **Performance-LOAD**, пока вы полностью не уясните принципы эксплуатации изделия. Неправильная эксплуатация может привести к травме.
- Не допускайте участия необученного персонала в эксплуатации **Performance-LOAD**. Необученные техники и другие лица могут причинить травму пациенту или себе.
- При обращении с каталкой держите ее обеими руками. **Performance-LOAD** — всего лишь вспомогательное устройство. Распределение и метод подъема транспортируемого веса следует определять в зависимости от обстоятельств.
- При обращении с весом выше 400 фунтов (181 кг) всегда используйте достаточное количество операторов, чтобы справиться с нагрузками, возникающими при загрузке и выгрузке. В целях повышения безопасности загрузку и выгрузку следует проводить на ровной поверхности. В случае автомобиля с высотой платформы 36 дюймов (91 см) может потребоваться выгрузка вручную.
- Всегда избегайте чрезмерных углов при парковке автомобиля.
- Не снимайте батарею, когда каталка активирована.
- Загрузку и выгрузку каталки с пациентом должны выполнять не менее чем двое обученных операторов.
- При выгрузке каталки из кузова автомобиля будьте готовы к принятию всего веса каталки и пациента.
- Всегда убеждайтесь в отсутствии опасности защемления простыней, ремней и мусора в транспортных или погрузочных колесах каталки.
- Не выдвигайте шасси каталки, когда она зафиксирована в **Performance-LOAD**.
- Всегда допускайте посадку персонала в кузов автомобиля только после загрузки совместимой каталки в кузов.
- Во избежание ингаляции возбудителей заболеваний при мойке под давлением всегда используйте надлежащие средства индивидуальной защиты. Оборудование для мойки под давлением может поднимать загрязнения в воздух.

ПРЕДОСТЕРЕЖЕНИЕ

- Ненадлежащее использование этого изделия может привести к травме пациента или оператора. Эксплуатация изделия допускается исключительно в соответствии с инструкциями, изложенными в этом руководстве.
- Запрещается вносить изменения в конструкцию изделия или каких-либо его компонентов. Изменение конструкции изделия может вызвать непредсказуемые последствия при эксплуатации и привести к травме пациента или оператора. Кроме того, изменение конструкции изделия аннулирует его гарантию.
- Использование принадлежностей и кабелей, отличных от указанных, за исключением кабелей, поставляемых компанией Stryker в качестве запасных частей для замены внутренних компонентов, может привести к увеличению помехоэмиссии или снижению помехоустойчивости системы **Performance-LOAD**.
- Не пользуйтесь системой **Performance-LOAD** и каталкой **Power-PRO**, если они находятся вблизи другого оборудования или установлены на нем или под ним. При необходимости использования рядом с другим оборудованием или установкой на или под другое оборудование следует наблюдать за системой **Performance-LOAD** для контроля ее нормальной работы в данной конфигурации.
- Не используйте переносное радиочастотное оборудование связи (включая периферийные устройства, такие как кабели антенн и наружные антенны) на расстоянии менее 30 см (12 дюймов) от какой-либо части системы **Performance-LOAD**, включая кабели, указанные изготовителем. В противном случае может нарушиться функционирование оборудования.
- Характеристики помехоэмиссии данного оборудования позволяют использовать его в промышленных условиях и лечебных учреждениях (CISPR 11 класс A). Это оборудование создает, использует и может излучать радиочастотную энергию и, если оно установлено и эксплуатируется не в соответствии с инструкцией, может создать неблагоприятные помехи для радиосвязи. Эксплуатация этого оборудования в жилых зонах (для чего обычно требуется CISPR 11 класс B) может вызвать неблагоприятные помехи, ответственность за коррекцию которых ложится на пользователя. В случае возникновения помех переместите систему **Performance-LOAD** или изделие, создающее помехи, или измените их ориентацию.
- Всегда укладывайте провод внутрь выемки под напольную пластину, чтобы не защемить провод при установке фиксатора.
- Всегда заряжайте батарею перед началом эксплуатации изделия. Незаряженная или разряженная батарея может вызвать отказ изделия.
- Не продвигайте каталку в кузов автомобиля до полного складывания шасси каталки.
- Запрещается чистить, дезинфицировать или обслуживать изделие, находящееся в использовании.

Введение

Настоящее руководство содержит информацию, необходимую при эксплуатации и техническом обслуживании данного изделия Stryker. Перед эксплуатацией или техническим обслуживанием изделия изучите настоящее руководство. Разработайте методику и процедуры обучения вашего персонала безопасной эксплуатации или техническому обслуживанию этого изделия.

ПРЕДОСТЕРЕЖЕНИЕ

- Ненадлежащее использование изделия может привести к травме пациента или оператора. Эксплуатируйте изделие исключительно как описано в этом руководстве.
 - Запрещается модифицировать изделие или какие-либо его компоненты. Модификация изделия может вызвать непредсказуемое поведение системы, приводящее к травме пациента или оператора. Модификация изделия также аннулирует его гарантию.
-

Примечание

- Настоящее руководство является неотъемлемой частью изделия и должно сопровождать изделие даже при его продаже.
- Компания Stryker постоянно стремится к совершенствованию конструкции и качества изделий. Настоящее руководство содержит самые последние сведения об изделии на момент его издания. Возможны небольшие различия между вашим изделием и этим руководством. Если у вас возникли какие-либо вопросы, обращайтесь в отдел обслуживания клиентов или службу технической поддержки компании Stryker по телефону 1-800-327-0770.

Описание изделия

Performance-LOAD представляет собой ручной фиксатор для каталок, предназначенный для фиксации совместимых каталок скорой помощи в наземном транспорте при транспортировке пациентов, а также для погрузки и выгрузки совместимых каталок скорой помощи.

Когда совместимая каталка зафиксирована в транспортном положении, **Performance-LOAD** может индуктивно подзаряжать совместимые каталки скорой помощи, оснащенные индуктивным зарядным устройством. В случае отказа функции подзарядки **Performance-LOAD** будет продолжать выполнять свои функции по контролю погрузки, фиксации и выгрузки каталки из автомобиля.

Показания к применению

Система **Performance-LOAD** предназначена для контроля загрузки и выгрузки совместимой каталки скорой помощи (каталки с колесами) в наземный транспорт и из него, а также для удержания каталки скорой помощи при транспортировке в фиксированном положении. Также она также служит в качестве необязательной платформы для индуктивной подзарядки каталок скорой помощи, оснащенных совместимым зарядным устройством.

Клинические свойства

Каталка: транспортировка пациента

Фиксатор: опора для каталки при транспортировке

Система каталки и фиксатора: опора и транспортировка пациентов

Ожидаемый срок службы

Ожидаемый срок службы фиксатора каталки Performance-LOAD составляет семь лет при эксплуатации в нормальных условиях и при надлежащем периодическом техническом обслуживании.

Удаление в отходы/утилизация

Всегда соблюдайте действующие на местном уровне рекомендации и (или) нормативные требования в отношении защиты окружающей среды и компенсации рисков, связанных с утилизацией или переработкой оборудования по истечении срока его службы.

Противопоказания

Неизвестны.

Технические характеристики

Длина	70 дюймов	178 см
Ширина	19 дюймов	48 см
Высота	6 дюймов	15 см
Масса напольной пластины	16,5 фунта	7,5 кг
Масса фиксатора	46 фунтов	21 кг
Минимальное количество операторов, необходимое для погрузки/выгрузки каталки с пациентом	2	
Минимальное количество операторов, необходимое для погрузки/выгрузки пустой каталки	1	
Рекомендуемая высота погрузки	22–36 дюймов	56–91 см
Требования к электросистеме — индуктивное зарядное устройство (необязательное)	12,8–15,6 В постоянного тока, предохранитель или прерыватель 15 А, двухжильный кабель 10 AWG	
Стандарты	ККК-А-1822F с индуктивным зарядным устройством: IEC 60601-1 Ред. 3.0, IEC 60601-1 Ред. 3.1, IEC 60601-1-2 Ред. 3.0, IEC 60601-1-2 Ред. 4.0, IEC 60601-1-12 Ред. 1.0, ANSI/AAMI ES60601-1: 2005/(R)2012, CSA-C22.2 № 60601-1 (2014) Стандарты, требуемые для определенных вариантов, приведены в <i>Стандарты, требующие применения обязательных вариантов</i> (страница 6).	

Компания Stryker оставляет за собой право изменения технических характеристик без предварительного уведомления. Патентные заявки находятся на рассмотрении.

Сочетание желтого и черного цветов является собственным товарным знаком компании Stryker Corporation.

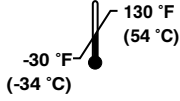
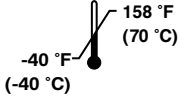
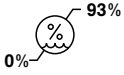
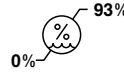
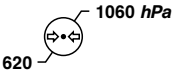
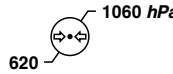
Условия окружающей среды	Эксплуатация	Хранение и транспортировка
Температура		
Относительная влажность		
Атмосферное давление		

ПРЕДОСТЕРЕЖЕНИЕ

- Использование принадлежностей и кабелей, отличных от указанных, за исключением кабелей, поставляемых компанией Stryker в качестве запасных частей для замены внутренних компонентов, может привести к увеличению помехоэмиссии или снижению помехоустойчивости системы **Performance-LOAD**.
- Не пользуйтесь системой **Performance-LOAD** и каталкой **Power-PRO**, если они находятся вблизи другого оборудования или установлены на нем или под ним. При необходимости использования рядом с другим оборудованием или установки на или под другое оборудование следует наблюдать за системой **Performance-LOAD** для контроля ее нормальной работы в данной конфигурации.
- Не используйте переносное радиочастотное оборудование связи (включая периферийные устройства, такие как кабели антенн и наружные антенны) на расстоянии менее 30 см от какой-либо части системы **Performance-LOAD**, включая кабели, указанные изготовителем. В противном случае может нарушиться функционирование оборудования.
- Характеристики помехоэмиссии данного оборудования позволяют использовать его в промышленных условиях и лечебных учреждениях (CISPR 11 класс A). Это оборудование создает, использует и может излучать радиочастотную энергию и, если оно установлено и эксплуатируется не в соответствии с инструкцией, может создать неблагоприятные помехи для радиосвязи. Эксплуатация этого оборудования в жилых зонах (для чего обычно требуется CISPR 11 класс B) может вызвать неблагоприятные помехи, ответственность за коррекцию которых ложится на пользователя. В случае возникновения помех переместите систему **Performance-LOAD** или изделие, создающее помехи, или измените их ориентацию.

Стандарты, требующие применения обязательных вариантов

Чтобы оборудование соответствовало этим стандартам, необходимо использовать **Performance-LOAD** со следующими совместимыми каталками. Дополнительные сведения см. в руководстве по эксплуатации вашей модели каталки.

Примечание - При испытаниях на безопасность при столкновении каталку погружали в **Performance-LOAD** в приводном режиме.

Стандарт	Модели каталок, совместимые с Performance-LOAD
SAE J3027	6506, 6086
Применимые положения BS EN 1789:2007 +A2:2014 и AS/NZS-4535:1999	6506

Изображение изделия

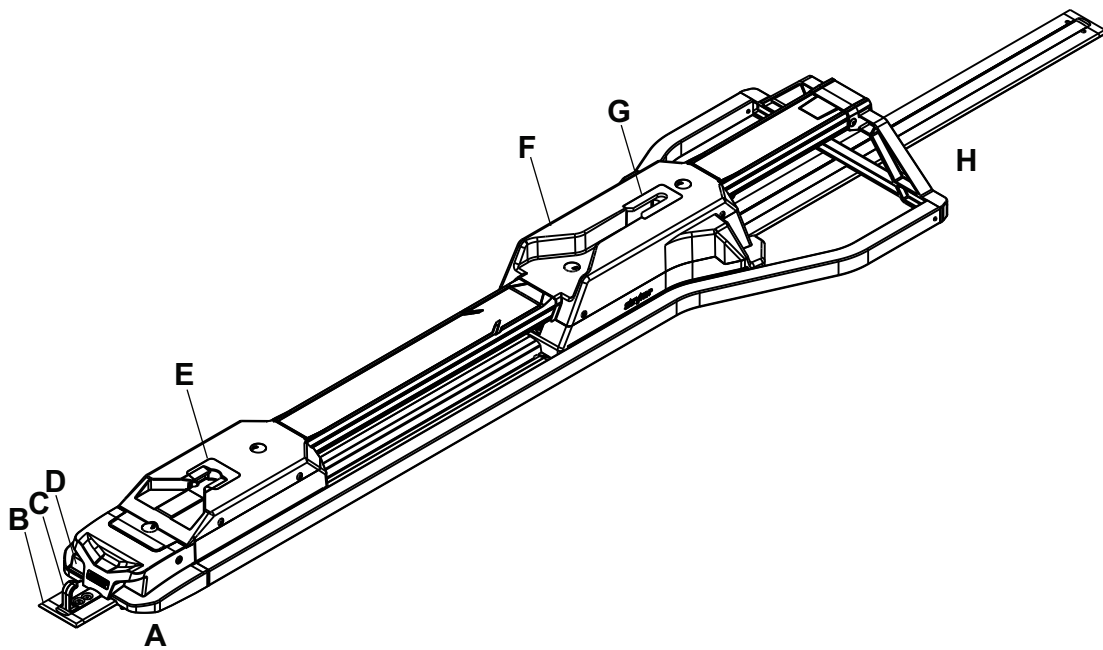

A	Ножной конец
B	Напольная пластина
C	Предохранительный крюк
D	Кнопка освобождения

E	Контактная пластина ножного конца
F	Фиксатор каталки
G	Контактная пластина головного конца
H	Головной конец

Контактная информация

Обращайтесь в отдел обслуживания клиентов или службу технической поддержки компании Stryker по телефону: 1-800-327-0770.

Stryker Medical
3800 E. Centre Avenue
Portage, MI 49002
США

Примечание - Пользователь и (или) пациент должны сообщать о любых серьезных связанных с изделием инцидентах как изготовителю, так и компетентному органу страны-члена Европейского Союза, жителем которой являются пользователь и (или) пациент.

Для просмотра руководства по эксплуатации или техническому обслуживанию изделия в режиме онлайн зайдите на веб-сайт <https://techweb.stryker.com/>.

При звонке в отдел обслуживания клиентов или службу технической поддержки вам будет необходимо указать серийный номер изделия Stryker (A). Указывайте серийный номер во всех письменных сообщениях.

Расположение серийного номера



Рисунок 1 – Расположение серийного номера

Дата изготовления

Год изготовления составляет первые четыре цифры серийного номера.

Установка

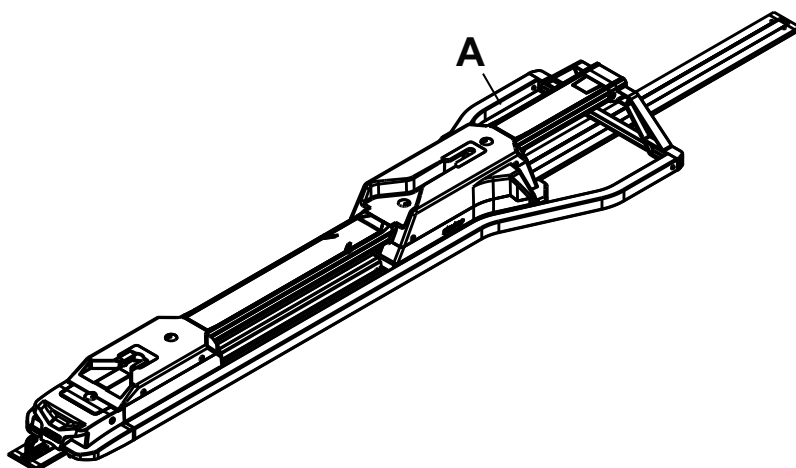
Вскройте картонные коробки и проверьте правильность функционирования всех компонентов. Перед началом эксплуатации убедитесь в надлежащем функционировании изделия.

Перед использованием изделия удалите все транспортировочные и упаковочные материалы.

The condition of **Performance-LOAD** is the responsibility of the user. Have a qualified service person use the following list and the operation guide instructions to check **Performance-LOAD** functionality.

1. Убедитесь в полноте выполнения контрольного списка (*Контрольный список установки изделия* (страница 24)).
2. Если контрольный список установки был заполнен сторонними лицами, выполнявшими установку, окончательный пользователь должен повторить выполнение контрольного списка. Не вводите **Performance-LOAD** в эксплуатацию, если вы не можете выполнить контрольный список.

Совместимость с каталками

Система **Performance-LOAD** модели Stryker 6392 совместима с каталками, оснащенными узлами совместимости с **Performance-LOAD**.

ПРЕДУПРЕЖДЕНИЕ

- Конструкция системы **Performance-LOAD** обеспечивает ее совместимость с каталками **Performance-PRO XT**, **Power-PRO XT** и **Power-PRO IT**, оснащенными узлами совместимости с **Performance-LOAD**. При наличии варианта для большого количества пострадавших можно использовать **Performance-LOAD** со стандартным роговидным фиксатором с большинством каталок с X-образной рамой, однако для всех каталок, не оснащенных узлами совместимости с **Performance-LOAD**, понадобятся блок крепления штанги и роговидный фиксатор.
 - Оператор каталки должен убедиться в том, что каталка, используемая с системой **Performance-LOAD** модели 6392 компании Stryker совместима с системой **Performance-LOAD**. Использование каталки, несовместимой с системой **Performance-LOAD** модели 6392 компании Stryker, может привести к травме.
-

В настоящее время этим требованиям соответствуют следующие каталки:

- Model 6086 **Performance-PRO XT** with a **Performance-LOAD** option (factory installed) or compatibility kit (6086-700-007)
- Model 6506 **Power-PRO XT** with a **Performance-LOAD** option (factory installed) or compatibility kit (6506-700-002 or 6506-700-014)
- Model 6516 **Power-PRO IT** with a **Performance-LOAD** option (factory installed) or compatibility kit (6516-700-002)
- Model 6500 **Power-PRO XT** with a **Performance-LOAD** compatibility kit (6500-700-065 or 6500-700-066)

Установка

Законодательные требования к системе обеспечения качества

ПРЕДУПРЕЖДЕНИЕ

- Всегда устанавливайте систему фиксатора каталки, как указано в настоящем руководстве. Неправильная установка может привести к травме. Убедитесь в том, что выбранная конфигурация, как минимум, испытана на соответствие требованиям Стандарта 004 Национальной ассоциации производителей оборудования для грузовых автомобилей/секции производителей автомобилей скорой помощи США, «Статические испытания системы фиксации носилок» (AMD-004).
 - Принимайте специальные меры предосторожности относительно электромагнитной совместимости (ЭМС) при использовании электрооборудования медицинского назначения. Устанавливайте и вводите в эксплуатацию систему фиксации каталки в соответствии со сведениями относительно ЭМС, приведенными в настоящем руководстве. Переносное и мобильное оборудование связи, работающее в диапазоне радиочастот, может повлиять на работу системы фиксации каталки.
-

Статья 21 свода федеральных постановлений (CFR) Управления по контролю качества пищевых продуктов и лекарственных средств (FDA) США содержит нормативы относительно установки таких устройств, как система фиксации каталки. В соответствии с этим федеральным законодательством США правильность установки каждого устройства специально обученным* персоналом должна контролироваться при помощи критериев проверки, изложенных в контрольном списке установки. Этот документ должен храниться не менее семи лет для каждого серийного номера/каждой установки.

*Предприятие, осуществляющее установку, обязано хранить свою собственную документацию об обучении персонала, показывающую квалификацию лиц, производящих установку.

21 CFR 820.170, «Установка»

(a) Каждый изготовитель устройства, требующего установки, должен разработать и поддерживать надлежащие инструкции по установке и проверке, где это необходимо. Инструкция и процедуры должны включать руководство по обеспечению правильности установки, после которой устройство должно функционировать в соответствии с назначением. Изготовитель должен распространять инструкции и процедуры вместе с устройством или иным образом сделать их доступными для лиц, выполняющих установку.

(b) Лицо, производящее установку, обязано обеспечить выполнение установки, проверки и любых требуемых испытаний в соответствии с инструкциями и процедурами изготовителя, а также документировать проверку и любые результаты испытаний в качестве доказательства правильности установки.

Установка напольной пластины

Установите универсальную напольную пластину Stryker в кузове автомобиля, прежде чем устанавливать вашу систему фиксатора каталки. Инструкции см. в руководстве по установке универсальной напольной пластины Stryker (6390-009-020).

Контрольный список комплекта для сборки Performance-LOAD

Убедитесь в наличии всех необходимых для установки компонентов системы Performance-LOAD.

Компоненты комплекта для сборки Performance-LOAD (6392-001-014)

(2) Планка (6392-001-400)

(4) Фиксирующая шайба планки (6392-001-401)

(4) Крепежный винт с потайной головкой (0001-194-000)

(1) Центральная крышка (6392-001-011)

• (1) Шестигранный ключ (0057-011-000)

• (1) Крышка напольной пластины (6392-001-403)

• (1) Удлинитель съемника (6392-001-406)



Рисунок 2 – Компоненты комплекта для сборки Performance-LOAD

Примечание - Храните шестигранный ключ и удлинитель съемника (Рисунок 3) внутри центральной крышки, чтобы воспользоваться этими инструментами при выполнении действий, указанных в разделе «Быстрое удаление Performance-LOAD (страница 25)».

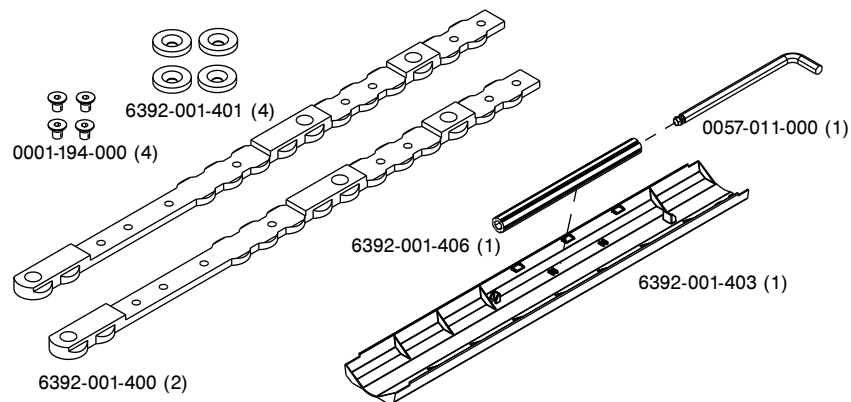

Рисунок 3 – Шестигранный ключ и удлинитель съемника

Выбор места установки Performance-LOAD

Порядок определения местоположения и ориентации планок и шайб:

1. Выберите расстояние от порога до каталки (А) (Рисунок 4).
Запишите расстояние здесь: _____
2. С помощью нижеприведенной таблицы выберите раздел, соответствующий расстоянию от порога до каталки (А).
Запишите раздел здесь: _____
3. Перейдите к нужному разделу, чтобы установить планки.

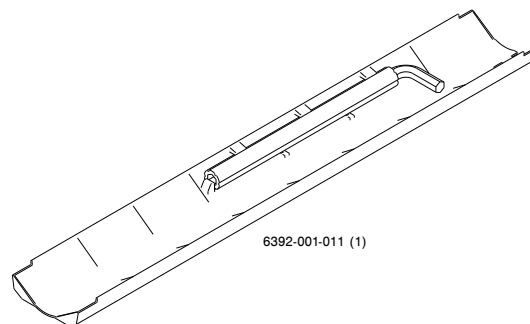



Рисунок 4 – Расстояние от порога до каталки (А)

Расстояние от порога до каталки (А)	Раздел
расстояние от порога до каталки 13 см	Раздел А (страница 13)
6 дюймов 15 см	Раздел В (страница 13)
7 дюймов 18 см	Раздел С (страница 13)
расстояние от порога до каталки 20 см	Раздел D (страница 14)
расстояние от порога до каталки 23 см	Раздел E (страница 14)
10 дюймов 25 см	Раздел F (страница 16)
расстояние от порога до каталки 28 см	Раздел G (страница 16)
12 дюйма 30 см	Раздел H (страница 16)
расстояние от порога до каталки 33 см	Раздел I (страница 17)
расстояние от порога до каталки 36 см	Раздел J (страница 17)
расстояние от порога до каталки 38 см	Раздел K (страница 17)
16– 41 см	Раздел L (страница 18)
расстояние от порога до каталки 43 см	Раздел M (страница 18)
расстояние от порога до каталки 46 см	Раздел N (страница 18)
19 дюймов 48 см	Раздел O (страница 19)
расстояние от порога до каталки 51 см	Раздел P (страница 19)
21 дюйм 53 см	Раздел Q (страница 19)

Планки можно вставлять только в месте, обозначенном значком . Совместите суженную сторону планки с напольной пластиной так, чтобы она провалилась внутрь. Обе планки одинаковы, и их необходимо вставлять плоской стороной книзу. Все указанные размеры планок измерены от крышки на конце напольной пластины.

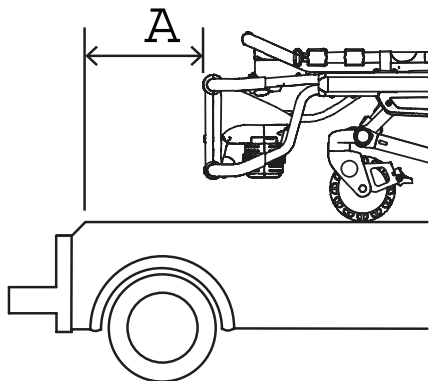
1. Вставьте первую планку (A) и продвиньте ее в сторону ножного конца.
2. Вставьте вторую планку (B).

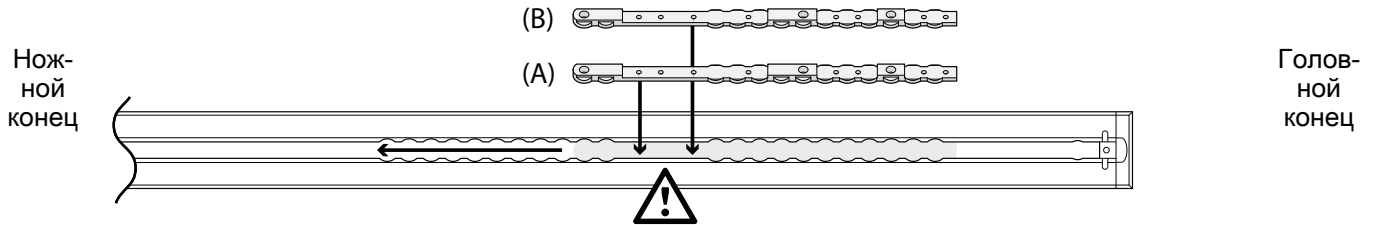

3. Определите расположение планки (6392-001-400) и фиксирующей шайбы планки (6392-001-401) согласно относящемуся к вашей ситуации разделу ниже.
4. С помощью шестигранного ключа на 5/32 дюйма установите четыре крепежных винта с потайной головкой (0001-194-000) и четыре фиксирующие шайбы планки, чтобы зафиксировать планки. Убедитесь в том, что вы установили по две фиксирующие шайбы на каждую планку.
5. Перейдите к *Установка Performance-LOAD* (страница 20).

Раздел А: расстояние от порога до каталки 13 см

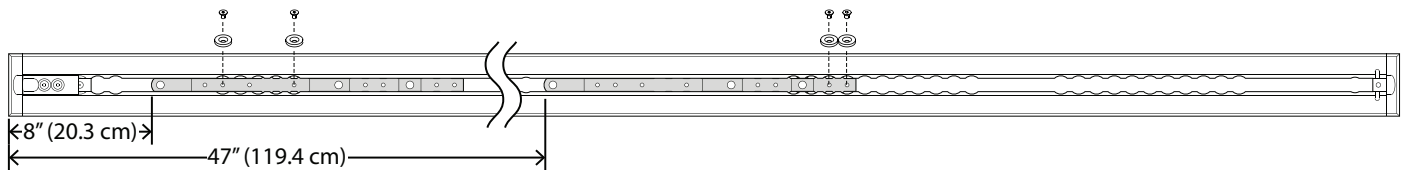

Раздел В: 6 дюймов 15 см

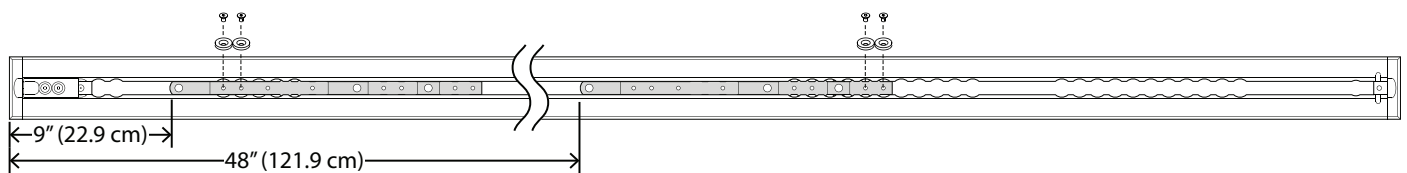

Раздел C: 7 дюймов 18 см

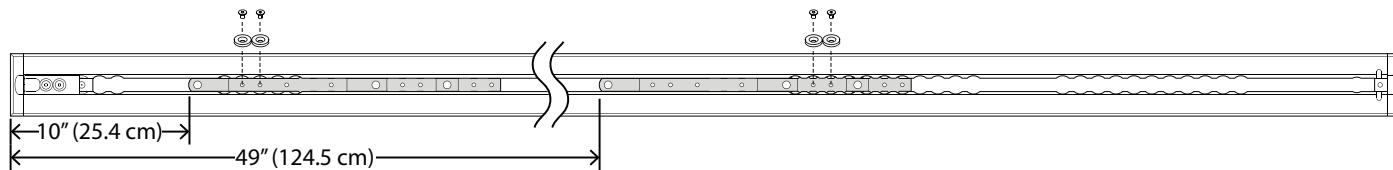

Планки можно вставлять только в месте, обозначенном значком . Совместите суженную сторону планки с напольной пластиной так, чтобы она провалилась внутрь. Обе планки одинаковы, и их необходимо вставлять плоской стороной книзу. Все указанные размеры планок измерены от крышки на конце напольной пластины.

1. Вставьте первую планку (A) и продвиньте ее в сторону ножного конца.
2. Вставьте вторую планку (B).

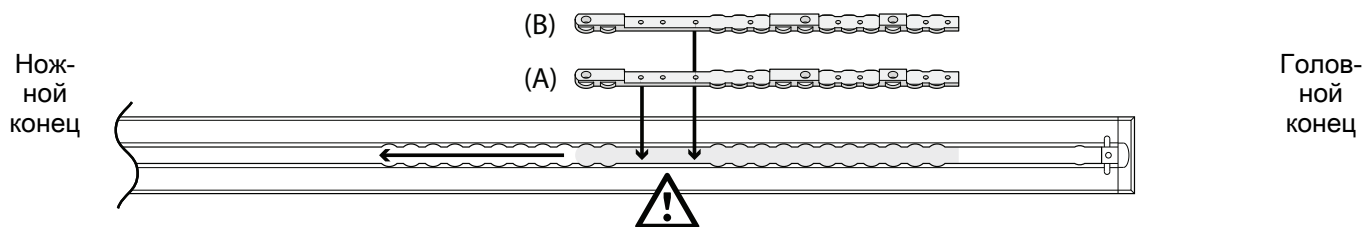

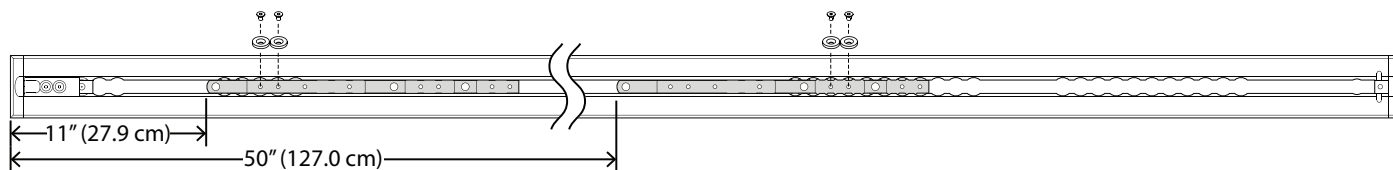

3. Определите расположение планки (6392-001-400) и фиксирующей шайбы планки (6392-001-401) согласно относящемуся к вашей ситуации разделу ниже.
4. С помощью шестигранного ключа на 5/32 дюйма установите четыре крепежных винта с потайной головкой (0001-194-000) и четыре фиксирующие шайбы планки, чтобы зафиксировать планки. Убедитесь в том, что вы установили по две фиксирующие шайбы на каждую планку.
5. Перейдите к *Установка Performance-LOAD* (страница 20).

Раздел D: расстояние от порога до каталки 20 см

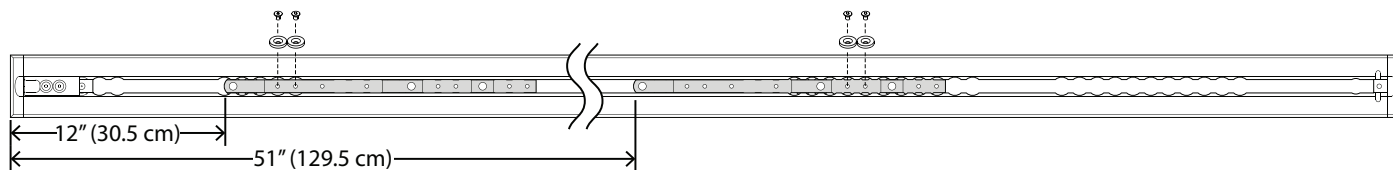

Раздел Е: расстояние от порога до каталки 23 см



Планки можно вставлять только в месте, обозначенном значком . Совместите суженную сторону планки с напольной пластиной так, чтобы она провалилась внутрь. Обе планки одинаковы, и их необходимо вставлять плоской стороной книзу. Все указанные размеры планок измерены от крышки на конце напольной пластины.

1. Вставьте первую планку (A) и продвиньте ее в сторону ножного конца.
2. Вставьте вторую планку (B).

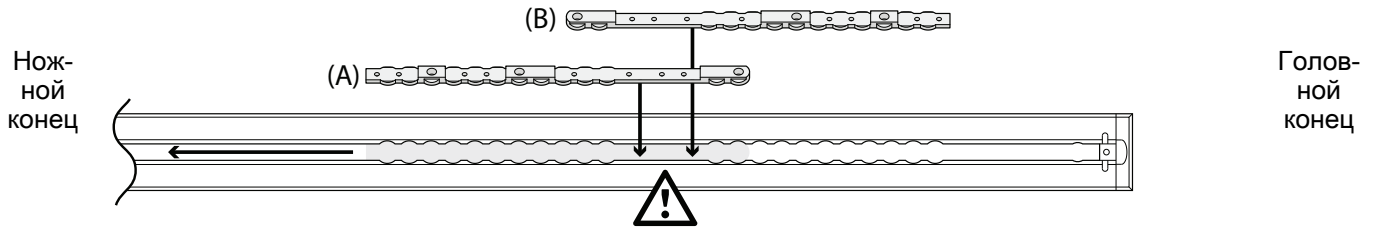

3. Определите расположение планки (6392-001-400) и фиксирующей шайбы планки (6392-001-401) согласно относящемуся к вашей ситуации разделу ниже.
4. С помощью шестигранного ключа на 5/32 дюйма установите четыре крепежных винта с потайной головкой (0001-194-000) и четыре фиксирующие шайбы планки, чтобы зафиксировать планки. Убедитесь в том, что вы установили по две фиксирующие шайбы на каждую планку.
5. Перейдите к *Установка Performance-LOAD* (страница 20).

Раздел F: 10 дюймов 25 см

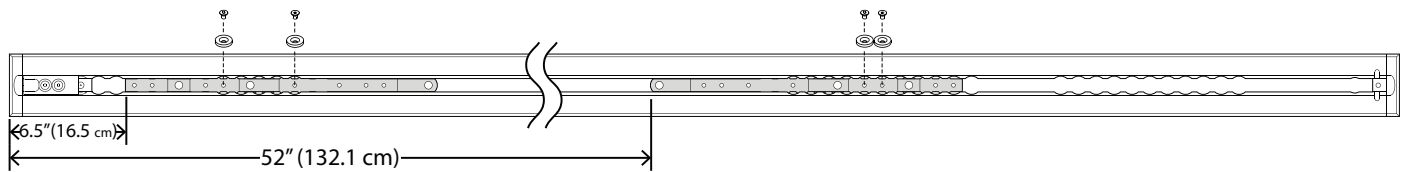

Раздел G: расстояние от порога до каталки 28 см

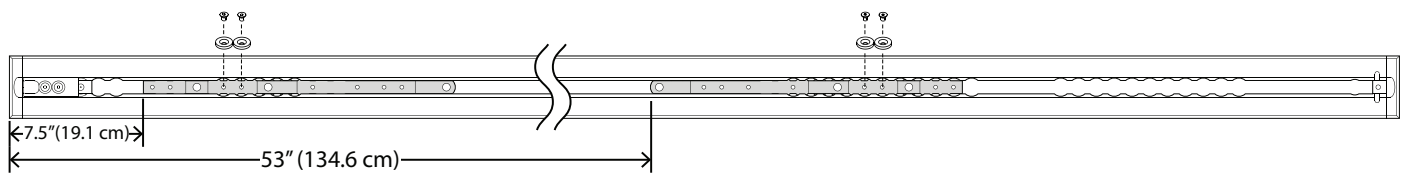

Раздел H: 12 дюйма 30 см

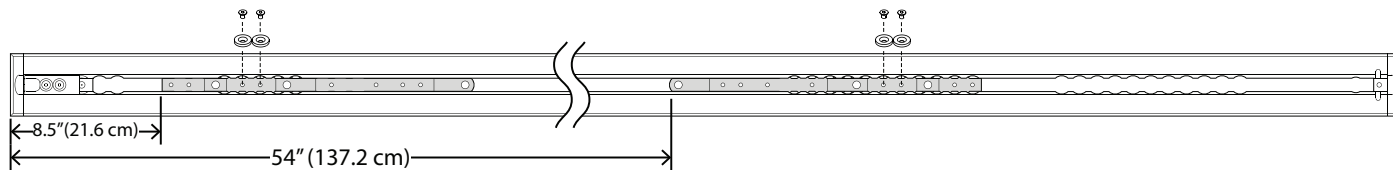

Планки можно вставлять только в месте, обозначенном значком . Совместите суженную сторону планки с напольной пластиной так, чтобы она провалилась внутрь. Обе планки одинаковы, и их необходимо вставлять плоской стороной книзу. Все указанные размеры планок измерены от крышки на конце напольной пластины.

1. Вставьте первую планку (A) и продвиньте ее в сторону ножного конца.
2. Вставьте вторую планку (B).

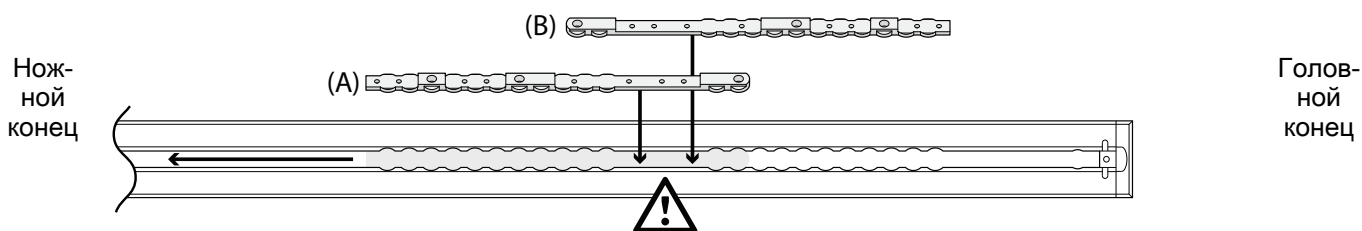

3. Определите расположение планки (6392-001-400) и фиксирующей шайбы планки (6392-001-401) согласно относящемуся к вашей ситуации разделу ниже.
4. С помощью шестигранного ключа на 5/32 дюйма установите четыре крепежных винта с потайной головкой (0001-194-000) и четыре фиксирующие шайбы планки, чтобы зафиксировать планки. Убедитесь в том, что вы установили по две фиксирующие шайбы на каждую планку.
5. Перейдите к *Установка Performance-LOAD* (страница 20).

Раздел I: расстояние от порога до каталки 33 см

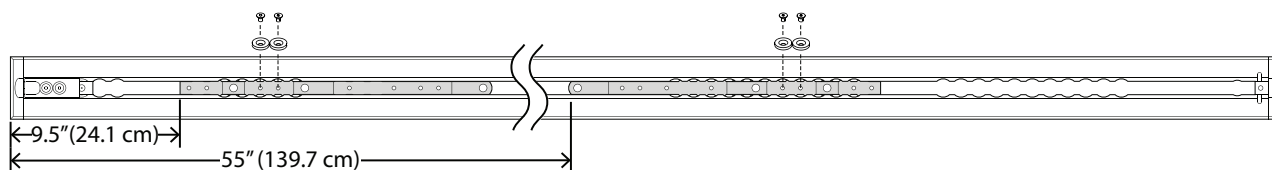

Раздел J: расстояние от порога до каталки 36 см

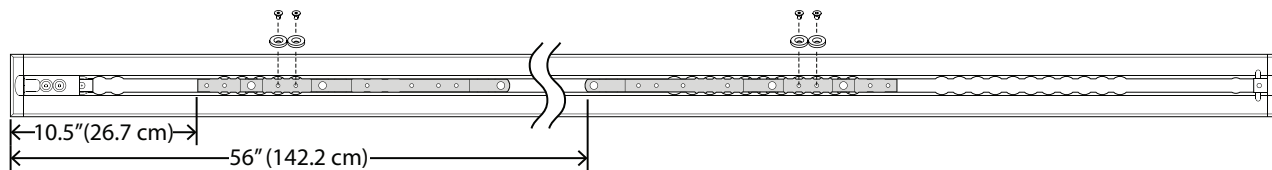

Раздел К: расстояние от порога до каталки 38 см

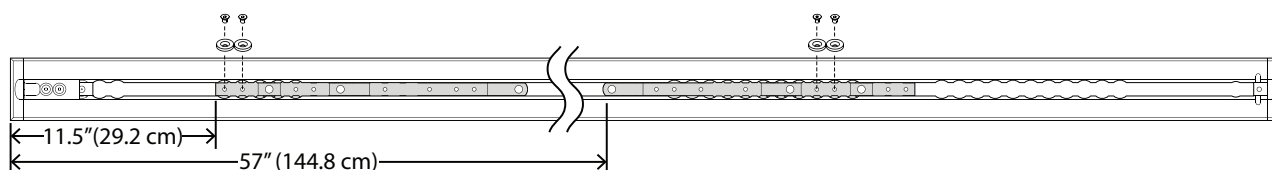

Планки можно вставлять только в месте, обозначенном значком . Совместите суженную сторону планки с напольной пластиной так, чтобы она провалилась внутрь. Обе планки одинаковы, и их необходимо вставлять плоской стороной книзу. Все указанные размеры планок измерены от крышки на конце напольной пластины.

1. Вставьте первую планку (A) и продвиньте ее в сторону ножного конца.
2. Вставьте вторую планку (B).

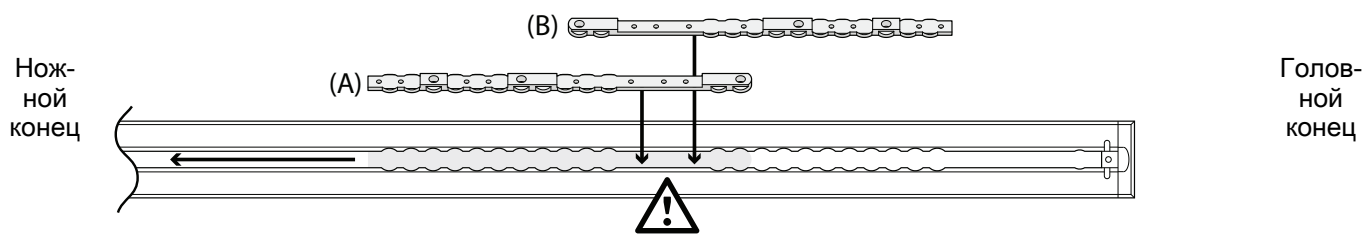

3. Определите расположение планки (6392-001-400) и фиксирующей шайбы планки (6392-001-401) согласно относящемуся к вашей ситуации разделу ниже.
4. С помощью шестигранного ключа на 5/32 дюйма установите четыре крепежных винта с потайной головкой (0001-194-000) и четыре фиксирующие шайбы планки, чтобы зафиксировать планки. Убедитесь в том, что вы установили по две фиксирующие шайбы на каждую планку.
5. Перейдите к *Установка Performance-LOAD* (страница 20).

Раздел L: 16– 41 см

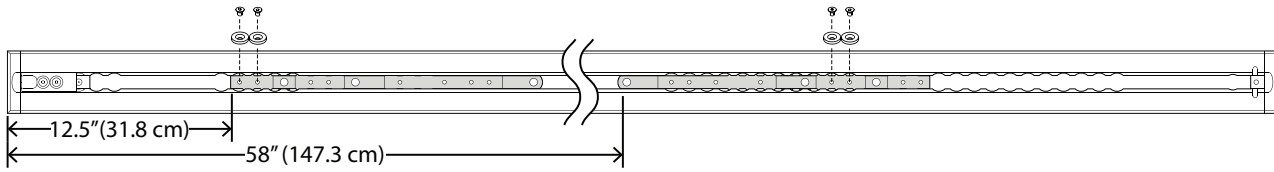

Раздел M: расстояние от порога до каталки 43 см

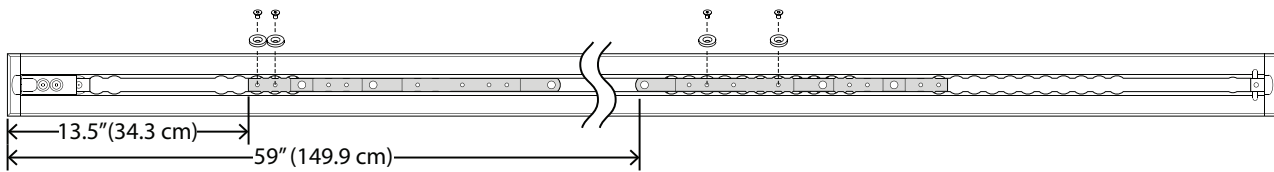

Раздел N: расстояние от порога до каталки 46 см

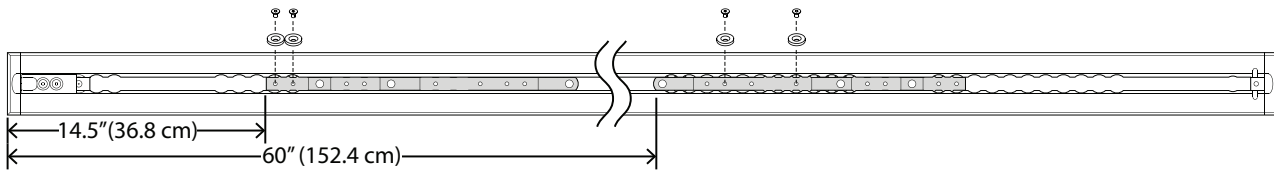

Планки можно вставлять только в месте, обозначенном значком . Совместите суженную сторону планки с напольной пластиной так, чтобы она провалилась внутрь. Обе планки одинаковы, и их необходимо вставлять плоской стороной книзу. Все указанные размеры планок измерены от крышки на конце напольной пластины.

1. Вставьте первую планку (A) и продвиньте ее в сторону ножного конца.
2. Вставьте вторую планку (B).

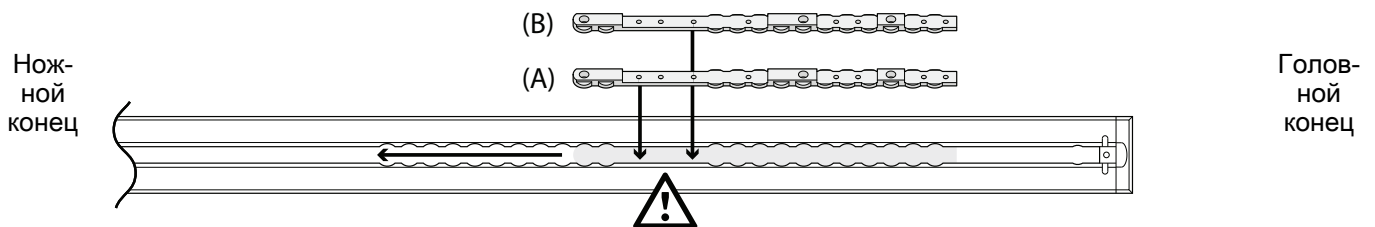

3. Определите расположение планки (6392-001-400) и фиксирующей шайбы планки (6392-001-401) согласно относящемуся к вашей ситуации разделу ниже.
4. С помощью шестигранного ключа на 5/32 дюйма установите четыре крепежных винта с потайной головкой (0001-194-000) и четыре фиксирующие шайбы планки, чтобы зафиксировать планки. Убедитесь в том, что вы установили по две фиксирующие шайбы на каждую планку.
5. Перейдите к *Установка Performance-LOAD* (страница 20).

Раздел O: 19 дюймов 48 см

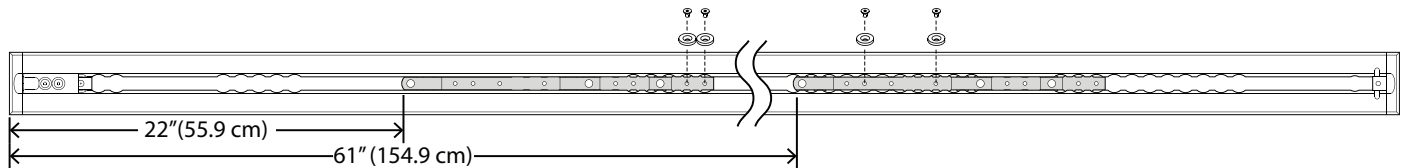

Раздел P: расстояние от порога до каталки 51 см

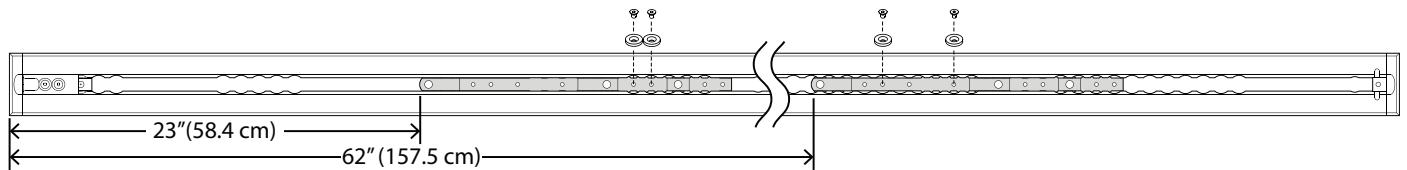

Раздел Q: 21 дюйм 53 см

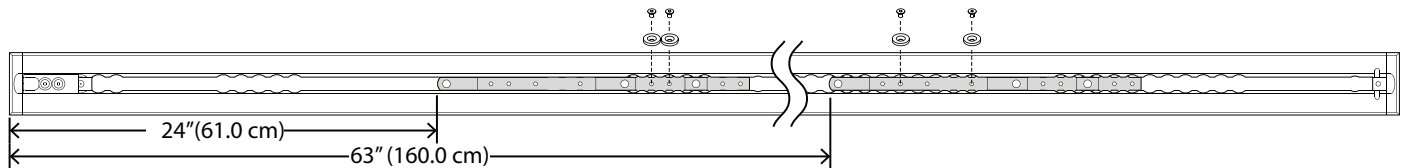

Установка Performance-LOAD

Необходимые приспособления:

Ножовка

Шлицевая отвертка

Динамометрический ключ 3/8 дюйма > 81 Н·м (60 фунт-сила·футов)

Резиновый молоток

Шестигранный ключ на 3/8 дюйма (не менее 13,7 см длиной)

Силиконовый герметик

Процедура:

1. Осторожно поместите **Performance-LOAD** на напольную пластину. Совместите два болта со стороны с головного конца с двумя отверстиями в планке, как показано на Рисунок 5.



Рисунок 5 – Выравнивание Performance-LOAD

2. Если вы не планируете установку крышек напольной пластины, перейдите к действию 6.
3. Чтобы установить крышки напольной пластины, измерьте выступающие выемки со стороны головного и ножного конца напольной пластины, чтобы подогнать крышку напольной пластины, входящую в комплект для сборки напольной пластины (6390-009-020). См. *Установка напольной пластины* (страница 11).

Примечание - Рекомендуется дополнительно прибавить 2,5 см к крышке напольной пластины со стороны ножного конца, чтобы обеспечить перекрытие с **Performance-LOAD**.

4. Отрежьте два куска крышки напольной пластины ножовкой согласно измеренной длине с обоих концов. Крышка напольной пластины не приспособлена к установке поверх планки. Чтобы закрыть планку, укоротите или отрежьте вертикальные язычки, которые могут упереться в планку (Рисунок 6).

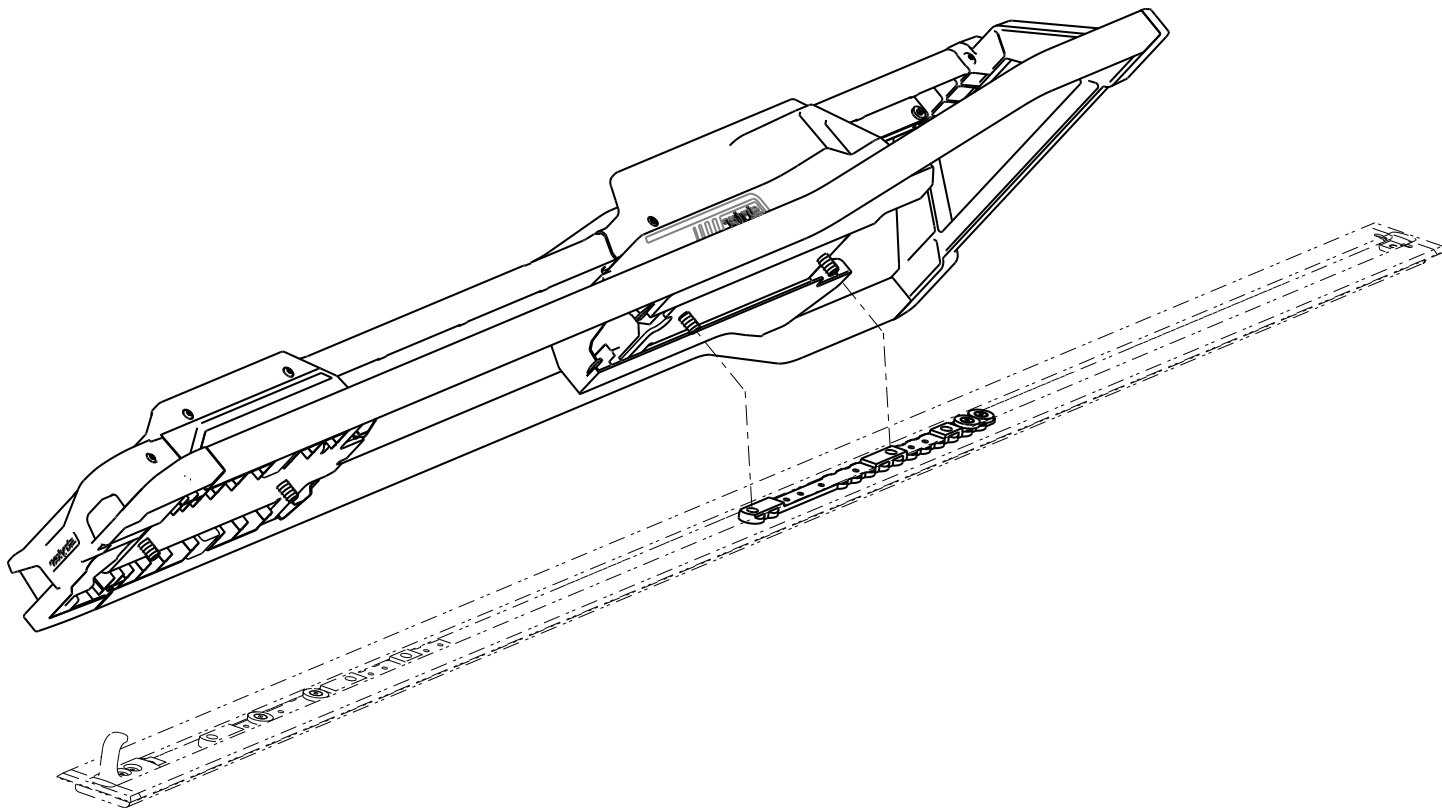

Рисунок 6 – Отрезанные крышки напольной пластины

5. Резиновым молотком запрессуйте каждую крышку напольной пластины в напольную пластину, начиная со стороны с загибом.

Примечание - Чтобы извлечь крышку напольной пластины, вставьте шлицевую отвертку под сторону крышки с приподнятым краем.

6. Если ваша система не оснащена индуктивным зарядным устройством, перейдите к действию 12.
7. Если система оснащена индуктивным зарядным устройством, выполните действия 8-11.

8. Уложите излишнюю длину провода в выемку под напольную пластину. Совместите четыре отверстия с монтажными отверстиями планок.

ПРЕДОСТЕРЕЖЕНИЕ - Всегда укладывайте провод внутри выемки под напольную пластину, чтобы не защемить провод при установке фиксатора.

9. Присоедините красный и черный провода, отходящие от фиксатора, к кабелю соединения основания с автомобилем (6390-001-135). Присоедините красный провод, отходящий от фиксатора, к красному проводу кабеля соединения основания с автомобилем. Присоедините черный провод, отходящий от фиксатора, к черному проводу кабеля соединения основания с автомобилем. Выведите излишки проводки через изолирующую резиновую проходную муфту.

Примечание - Если вы имеете дело с ранее установленной напольной пластиной без кабеля соединения основания с автомобилем, отмерьте 7,6 см или 17,8 см от положения фиксирующей шайбы А по направлению к головному концу (Рисунок 7). Отметьте точку посередине канала. Здесь будет расположен вход электросистемы. См. раздел «Установка напольной пластины» (6390-009-020) относительно инструкций по подключению электросистемы.



Рисунок 7 – Расположение фиксирующей шайбы напольной пластины со стороны ножного конца

Примечание - Предохранительный крюк (B) и расположение дополнительных монтажных отверстий (C) показаны исключительно для справки (Рисунок 7). Они не используются при установке **Performance-LOAD**.

10. Уложите разъемы в выемку под напольную пластину.
11. Нанесите на изолирующую резиновую проходную муфту силиконовый герметик, чтобы полностью герметизировать место прохождения электропроводки.

ПРЕДУПРЕЖДЕНИЕ - Обязательно перекрывайте герметиком все просветы, ведущие наружу из кузова автомобиля, чтобы предотвратить попадание выхлопных газов в кузов.

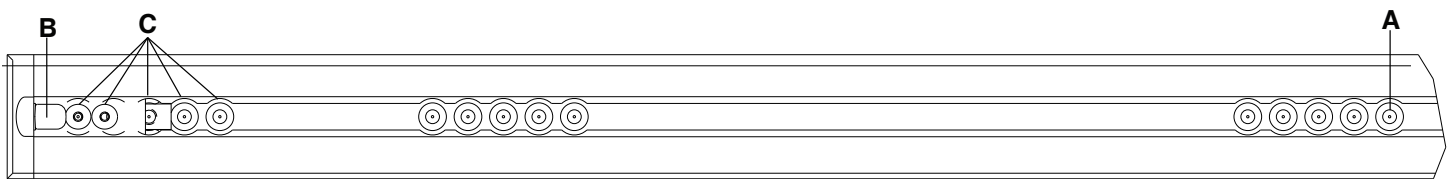
12. Поверните вращающиеся колпачки (A) на пол-оборота, чтобы открыть присоединенные болты напольной пластины, находящиеся под колпачками (Рисунок 8).

Примечание - Не затягивайте болты напольной пластины полностью, пока все четыре болта не будут совмещены с отверстиями и наживлены.



Рисунок 8 – Присоединение фиксатора

13. С помощью шестигранного ключа на 3/8 дюйма установите присоединенный болт напольной пластины, ближайший к головному концу.
14. С помощью шестигранного ключа на 3/8 дюйма установите остальные три присоединенных болта напольной пластины (А) в две планки (Рисунок 8).
15. С помощью динамометрического ключа затяните все болты напольной пластины с крутящим моментом 81,3 +/-13,5 Н·м (60±10 фунт-сила·футов).

ПРЕДУПРЕЖДЕНИЕ - Всегда убеждайтесь, что натяжение всех четырёх болтов напольной пластины соответствует рекомендованному.

16. Закройте вращающиеся колпачки.
17. Вставьте сторону центральной крышки, не снабженную прорезью (6392-001-011) (В), в отверстие корпуса головного конца (Рисунок 8).
18. Опустите центральную крышку вниз, чтобы совместить ее с напольной пластиной.
19. Вставьте центральную крышку в отверстие корпуса ножного конца.
20. Продолжайте передвигать центральную крышку в сторону ножного конца, пока штифт не пройдет через прорезь.
21. Заполните *Контрольный список установки изделия* (страница 24).

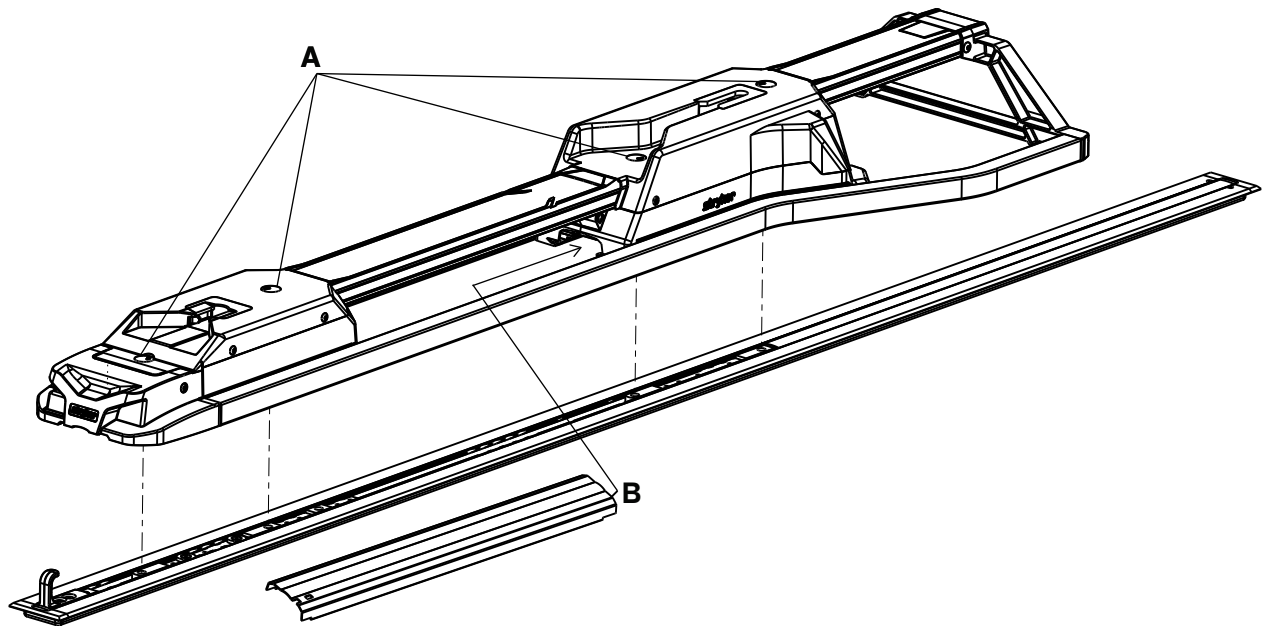
Контрольный список установки изделия

Следуйте этому контрольному списку в случае совместимых с Performance-LOAD каталок Power-PRO (модели 6500, 6506, 6516) или Performance-PRO (модели 6086).

- _____ После установки убедитесь в том, что у вас не осталось неиспользованных компонентов. В состав комплекта поставки системы Performance-LOAD не входят какие-либо лишние компоненты. Если после установки изделия у вас остались какие-либо неиспользованные компоненты, позвоните в отдел обслуживания клиентов компании Stryker.
- _____ С помощью динамометрического ключа убедитесь в том, что все четыре присоединенные болта напольной пластины (А) затянуты с крутящим моментом 81,3 +/-13,5 Н·м. (Рисунок 8).
- _____ Визуально убедитесь в том, что все болты и винты затянуты надлежащим образом и нет выступающих или отсутствующих крепежных деталей.
- _____ Если автомобиль оснащен поднимающимся бампером, поднимите его.
- _____ Погрузите совместимую с Performance-LOAD каталку в Performance-LOAD.
- _____ Проверьте, входит ли штифт головного конца в контактную пластину головного конца свободно. Если это не так, позвоните в отдел обслуживания клиентов компании Stryker.
- _____ Убедитесь в надежности фиксации каталки в системе Performance-LOAD, взявшись за ножной конец каталки и с усилием попытавшись переместить каталку вперед-назад и из стороны в сторону.
- _____ Чтобы разомкнуть фиксатор, нажмите на кнопку освобождения в ножном конце Performance-LOAD и толкните каталку в направлении головного конца. Потяните каталку, чтобы вывести ее из кузова автомобиля. Убедитесь, что каталка высвобождена из фиксатора.
- _____ В случае автомобилей скорой помощи 2-го типа или если центральная ось каталки находится на расстоянии не более 17-1/2 дюймов (44,5 см) от стенки автомобиля, убедитесь в том, что автомобиль оснащен необязательной направляющей для колес (6390-027-000). Если направляющая для колес не требуется, поставьте отметку «Неприменимо».
- _____ Если фиксатор каталки оснащен индуктивным зарядным устройством, установите разряженную батарею каталки в совместимую с Performance-LOAD каталку Power-PRO и погрузите каталку в Performance-LOAD. Убедитесь в том, что светодиодный индикатор батареи каталки мигает зеленым, что свидетельствует о подзарядке батареи.

Серийный номер изделия:			
Установлено (кем):		Дата:	
Контролер:		Дата:	

Примечание - Храните копию этого документа не менее семи лет.

Эксплуатация

Указания по эксплуатации

ПРЕДУПРЕЖДЕНИЕ

- Перед применением всегда убеждайтесь в том, что **Performance-LOAD** функционирует нормально. Отказ изделия может привести к травме пациента или оператора.
 - При перемещении в кузове автомобиля соблюдайте осторожность, чтобы не споткнуться о **Performance-LOAD**.
 - Всегда соблюдайте осторожность при работе с **Performance-LOAD** в неблагоприятных погодных условиях (например, при дожде, обледенении, снегопаде).
 - Приводите в движение каталку или **Performance-LOAD** только тогда, когда все присутствующие лица находятся в стороне от механизмов. Защемление имеющей электропривод каталкой или механизмами **Performance-LOAD** может привести к тяжелой травме.
 - Всегда практикуйтесь в загрузке и выгрузке каталки с **Performance-LOAD**, пока вы полностью не уясните принципы эксплуатации изделия. Неправильная эксплуатация может привести к травме.
 - Не допускайте участия необученного персонала в эксплуатации **Performance-LOAD**. Необученные техники и другие лица могут причинить травму пациенту или себе.
 - При обращении с каталкой держите ее обеими руками. **Performance-LOAD** — всего лишь вспомогательное устройство. Распределение и метод подъема транспортируемого веса следует определять в зависимости от обстоятельств.
 - При обращении с весом выше 400 фунтов (181 кг) всегда используйте достаточное количество операторов, чтобы справиться с нагрузками, возникающими при загрузке и выгрузке. В целях повышения безопасности загрузку и выгрузку следует проводить на ровной поверхности. В случае автомобиля с высотой платформы 36 дюймов (91 см) может потребоваться выгрузка вручную.
 - Всегда избегайте чрезмерных углов при парковке автомобиля.
-
- Перед началом смены всегда проверяйте функциональность **Performance-LOAD**.
 - По возможности эксплуатируйте **Performance-LOAD**, когда автомобиль стоит на ровной поверхности.
 - Если выгрузить каталку с пациентом из кузова автомобиля не удастся, выгрузите пациента на жестких носилках.

Быстрое удаление Performance-LOAD

При необходимости вы можете быстро удалить **Performance-LOAD** из кузова автомобиля с помощью приложенных инструментов.

Порядок быстрого удаления **Performance-LOAD**:

1. Извлеките центральную крышку (6390-001-011) из корпуса головного конца.
2. Извлеките шестигранный ключ и удлинитель съемника из центральной крышки (Рисунок 9).



Рисунок 9 – Шестигранный ключ и удлинитель съемника

3. Поверните вращающиеся колпачки на пол-оборота, чтобы открыть присоединенные болты напольной пластины, находящиеся под колпачками
4. Вставьте короткий конец шестигранного ключа (0057-011-000) в удлинитель съемника (6392-001-406), чтобы ослабить четыре болта.

Примечание - Вы не можете удалить четыре болта напольной пластины, так как они постоянно присоединены к **Performance-LOAD**.

5. Осторожно снимите фиксатор с напольной пластины.
6. Если фиксатор оснащен устройством индуктивной подзарядки, отсоедините красный провод от красного провода, а черный провод — от черного провода, чтобы отключить фиксатора от кабеля соединения основания с автомобилем.

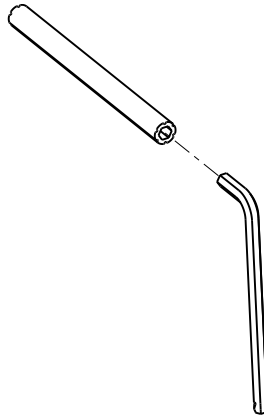
Инструкции по повторной установке фиксатора см. в разделе «Установка *Performance-LOAD* (страница 20)».

Проверка уровня заряда батареи

Проверьте уровень заряда **SMRT Pak** по светодиодному индикатору заряда батареи каталки. Полностью заряженная батарея **SMRT Pak** в рабочем состоянии обеспечивает до 25 вызовов с перемещением пациента весом 250 фунтов (113 кг) (реальные результаты могут отличаться). Система **Power-PRO** на 24 В постоянного тока и батарея **SMRT Pak** рассчитаны на номинальный электрический заряд 2,4 ампер-часа.

ПРЕДУПРЕЖДЕНИЕ - Не снимайте батарею, когда каталка активирована.

ПРЕДОСТЕРЕЖЕНИЕ - Всегда заряжайте батарею перед началом эксплуатации изделия. Незаряженная или разряженная батарея может вызвать отказ изделия.

Чтобы проверить уровень заряда батареи, нажмите на кнопку складывания (-) на пульте управления каталки, чтобы активировать светодиодный индикатор батареи каталки. Светодиодный индикатор батареи каталки расположен на блоке управления в ножном конце каталки (имеет форму символа батареи).

- Когда батарея заряжена полностью или имеется достаточный заряд батареи, светодиодный индикатор непрерывно горит зеленым.

Примечание - Для получения оптимальных результатов используйте **SMRT Pak** до тех пор, пока индикатор батареи не перестанет непрерывно гореть зеленым и не начнет мигать оранжевым.

- Индикатор мигает оранжевым, когда необходимо подзарядить или заменить батарею.

Примечание - Чтобы извлечь и заменить **SMRT Pak**, нет необходимости дожидаться момента, когда индикатор начнет мигать оранжевым, однако лучше поступать именно так. Вы можете извлечь и подзарядить **SMRT Pak** в любой момент.

- Постоянный оранжевый цвет светодиодного индикатора указывает на ошибку батареи.

Примечание

- Используйте только батареи, утвержденные компанией Stryker.
- Если фиксатор каталки, подключенный к источнику питания, оснащен соответствующим образом, он автоматически заряжает батарею **SMRT Pak**. Автоматическая подзарядка включается при фиксации каталки в подключенном к источнику питания фиксаторе (никакого дополнительного подключения кабелей или разъемов не требуется). Индикатор батареи каталки сразу же начинает мигать зеленым, указывая на подзарядку батареи.
- Автоматическая подзарядка возможна только при использовании батарей **SMRT Pak**.

Использование несовместимых каталок с X-образной рамой при наличии большого количества пострадавших

Вы можете использовать некоторые несовместимые каталки, включая большинство каталок с X-образной рамой, в случае происшествия с большим количеством пострадавших при наличии варианта **Performance-LOAD** для большого количества пострадавших и ручного фиксатора каталки Stryker.

Операции загрузки и выгрузки аналогичны описанным в указаниях по ручной загрузке и выгрузке каталки.

Выгрузка совместимой каталки из Performance-LOAD

ПРЕДУПРЕЖДЕНИЕ

- Загрузку и выгрузку каталки с пациентом должны выполнять не менее чем двое обученных операторов.
- При выгрузке каталки из кузова автомобиля будьте готовы к принятию всего веса каталки и пациента.
- Всегда убеждайтесь в отсутствии опасности защемления простыней, ремней и мусора в транспортных или погрузочных колесах каталки.
- Не выдвигайте шасси каталки, когда она зафиксирована в **Performance-LOAD**.

1. Нажмите и удерживайте кнопку освобождения в ножном конце системы **Performance-LOAD** и толкните каталку в направлении головного конца кузова автомобиля, чтобы снять нагрузку с защелки.
2. Захватите раму каталки со стороны ножного конца, чтобы вытянуть каталку из кузова автомобиля.

В случае моделей 6500, 6506 и 6516 с **Performance-LOAD**:

- Оператор 1: Возьмитесь за раму каталки со стороны ножного конца. Поддерживая вес каталки, направляйте и вытягивайте каталку из кузова автомобиля до захвата предохранительного крюка. Нажмите и удерживайте кнопку раскладывания (+) пульта управления каталкой, чтобы разложить каталку до опоры колес каталки на землю.
- Оператор 2: Захватите наружную штангу, чтобы стабилизировать каталку. Высвободите предохранительный крюк после того, как шасси полностью разложится.

В случае модели 6086 с **Performance-LOAD**:

- Оператор 1: Захватите раму каталки. Поддерживая вес каталки, направляйте и вытягивайте каталку из кузова автомобиля до захвата предохранительного крюка.
- Оператор 2: Захватите раму шасси в указанном месте, слегка приподнимите каталку и опустите раму шасси в полностью разложенное положение, в то время как оператор 1 нажимает и удерживает рычаг ручного освобождения каталки. Убедитесь, что колеса каталки покоятся на земле.
- Оператор 1 (со стороны ножного конца): Отпустите рычаг ручного освобождения каталки, чтобы зафиксировать ходовую часть в разложенном положении.
- Оператор 2: Высвободите предохранительный крюк после того, как шасси полностью разложится.

Загрузка совместимой каталки в Performance-LOAD

ПРЕДУПРЕЖДЕНИЕ

- Загрузку и выгрузку каталки с пациентом должны выполнять не менее чем двое обученных операторов.
 - Всегда допускайте посадку персонала в кузов автомобиля только после загрузки совместимой каталки в кузов.
 - Всегда убеждайтесь в отсутствии опасности защемления простыней, ремней и мусора в транспортных или погрузочных колесах каталки.
-

ПРЕДОСТЕРЕЖЕНИЕ - Не продвигайте каталку в кузов автомобиля до полного складывания шасси каталки.

1. Если автомобиль оснащен поднимающимся бампером, поднимите его.
2. Перед погрузкой каталки в приводной фиксатор каталки всегда полностью выдвигайте и фиксируйте убирающуюся секцию изголовья каталки.
3. Установите каталку в погрузочное положение (любое положение, в котором погрузочные колеса каталки находятся на высоте пола кузова автомобиля).
4. Вкатите каталку в открытый кузова автомобиля.
5. Толкайте каталку вперед до тех пор, пока погрузочные колеса не окажутся на полу кузова автомобиля, а предохранительная штанга не зайдет за предохранительный крюк.

Примечание - Чтобы обеспечить максимальный зазор для складывания шасси, оттяните каталку назад так, чтобы предохранительная штанга соединилась с предохранительным крюком.

В случае моделей 6500, 6506 и 6516 с Performance-LOAD:

- Возьмитесь за раму каталки со стороны ножного конца.
- Поднимите ножной конец каталки и нажмите и удерживайте кнопку складывания (-) на пульте управления каталки, чтобы полностью сложить ходовую часть каталки.

Примечание - Ходовая часть каталки сложится менее чем за три секунды.

При использовании модели 6086 с Performance-LOAD:

- Оператор 1 (со стороны ножного конца): Возьмитесь за раму каталки со стороны ножного конца. Нажмите и удерживайте рычаг ручного освобождения каталки.
 - Оператор 2 (сбоку): Захватите наружную штангу, чтобы стабилизировать каталку. Затем захватите раму шасси. После того, как находящийся у ножного конца оператор поднимет каталку и нажмет на рычаг ручного освобождения каталки, сложите ходовую часть каталки одной рукой и удерживайте ее в таком положении.
 - Оператор 1 (со стороны ножного конца): Отпустите рычаг ручного освобождения каталки, чтобы зафиксировать ходовую часть в сложенном положении.
6. Протолкните каталку в кузов автомобиля так, чтобы каталка зафиксировалась в фиксаторе каталки.
 7. Убедитесь в надежности крепления каталки в фиксаторе каталки, взявшись за ножной конец каталки и с усилием попытавшись переместить каталку вперед-назад и из стороны в сторону.

Очистка

ПРЕДУПРЕЖДЕНИЕ - Во избежание ингаляции возбудителей заболеваний при мойке под давлением всегда используйте надлежащие средства индивидуальной защиты. Оборудование для мойки под давлением может поднимать загрязнения в воздух.

ПРЕДОСТЕРЕЖЕНИЕ - Запрещается чистить, дезинфицировать или обслуживать изделие, находящееся в использовании.

Изделие можно подвергать мойке под давлением. После многократной мойки на изделии могут появиться признаки окисления или изменения цвета. Мойка под давлением не оказывает отрицательного влияния на функционирование изделия при условии соблюдения надлежащих процедур.

- В точности исполняйте рекомендации изготовителя чистящего раствора по его разведению.
- При мойке под давлением используйте рекомендуемые чистящие средства. Вымойте изделие с помощью шланга и высушите направляющую полотенцем.
- Вымойте направляющие и контактные пластины под давлением с помощью ручного устройства или протрите изделие чистой тканью с рекомендованными чистящими средствами.

Примечание - Вода, попавшая внутрь системы **Performance-LOAD**, вытекает по дренажной трубке под днище кузова автомобиля.

Дезинфекция

ПРЕДОСТЕРЕЖЕНИЕ

- Запрещается чистить, дезинфицировать или обслуживать изделие, находящееся в использовании.
-

В целом при использовании в концентрации, рекомендованной изготовителем, можно использовать дезинфицирующие средства как фенольного, так и четвертичного типа (за исключением **Virex® TB**). Не рекомендуется использовать йодсодержащие дезинфицирующие средства, так как они способны привести к образованию пятен.

Рекомендуется применять следующие дезинфицирующие средства для обработки поверхностей данного изделия:

- Четвертичные чистящие средства (активный ингредиент — хлорид аммония), содержащие менее 3 % гликолевого эфира
- Фенольные чистящие средства (активный ингредиент — о-фенилфенол)
- Раствор хлорсодержащего отбеливателя (используйте согласно рекомендациям Соединенного Королевства по дезинфекции до 10 000 ppm доступного хлора (941 мл 5,25% раствора гипохлорита натрия на 4000 мл воды))
- Спирт (активный ингредиент – 70 % изопропиловый спирт)

Протирайте изделие дезинфицирующими средствами между использованиями:

1. В точности исполняйте рекомендации изготовителя по разведению.
2. Обработайте раствором рекомендованного дезинфицирующего средства путем распыления или с использованием предварительно намоченных салфеток.
3. Протрите вручную все поверхности рекомендуемым дезинфицирующим средством.
4. Дезинфекции подлежат все поверхности, подвергающиеся воздействию. Особое внимание следует уделить областям, находящимся в тесном контакте с пациентом.
5. Обязательно следуйте инструкции изготовителя дезинфицирующего средства относительно продолжительности обработки и требований к ополаскиванию.
6. Тщательно высушите изделие до возобновления его эксплуатации.

Избегайте чрезмерного насыщения. Не оставляйте изделие в мокром состоянии.

Следуйте рекомендациям изготовителя по разведению для выдерживания соответствующего времени контакта и соответствия требованиям по ополаскиванию. Соблюдайте инструкции изготовителя химических веществ для надлежащей дезинфекции.

Примечание - После дезинфекции всегда протирайте ткань с чистой водой и высушивайте каждое изделие. Некоторые дезинфицирующие средства по своей природе обладают коррозионными свойствами и могут повредить изделие. Если вы не прополосчете и не высушите изделия надлежащим образом, на его поверхности может остаться коррозионно-активный осадок. Этот коррозионно-активный осадок может привести к преждевременному выходу из строя критически важных компонентов. Несоблюдение инструкций изготовителя дезинфицирующего средства может привести к аннулированию гарантии.

Профилактическое обслуживание

Разработайте и выполняйте расписание обслуживания, и храните записи о выполнении обслуживания. Пока не выполнена проверка в рамках профилактического обслуживания, прекратите пользоваться изделием. В зависимости от уровня использования изделия может потребоваться более частая проверка в целях профилактического обслуживания. Техническое обслуживание должно проводиться исключительно квалифицированным персоналом.

Ежемесячно

Проверьте	Действие
Контактные пластины ножного и головного конца.	Очистите от мусора

Раз в три месяца

Проверьте	Действие
Наличие ослабленных фиксаторов	Замените ослабленные фиксаторы

Раз в двенадцать месяцев

Проверьте	Действие
Все части	При необходимости замените все изношенные части, включая крышки, направляющие каталки и механизм защелки
Все функции	См. <i>Контрольный список установки изделия</i> (страница 24)

Сведения об ЭМС

Рекомендации и декларация изготовителя – помехоэмиссия

Система **Performance-LOAD** предназначена для использования в электромагнитной среде, указанной ниже. Клиент или пользователь системы **Performance-LOAD** должен убедиться, что система эксплуатируется в таком окружении.

Испытание на помехоэмиссию	Соответствие	Электромагнитная обстановка
Радиочастотная помехоэмиссия CISPR 11	Группа 2	Система Performance-LOAD должна излучать электромагнитную энергию в целях выполнения своих функций. Возможно воздействие на расположенное вблизи электронное оборудование.
Радиочастотная помехоэмиссия CISPR 11	Класс А	Систему Performance-LOAD можно использовать в любых помещениях, помимо жилых и непосредственно подключенных к коммунальным низковольтным электросетям жилых зданий.

Рекомендуемые пространственные разности между переносным и мобильным оборудованием связи, работающим в диапазоне радиочастот, и системой Performance-LOAD

Система **Performance-LOAD** предназначена для использования в электромагнитной среде, где излучаемые помехи в диапазоне радиочастот контролируются. Клиент или пользователь системы **Performance-LOAD** способен помочь предотвратить электромагнитные помехи, поддерживая минимальное расстояние между переносным и мобильным оборудованием связи в диапазоне радиочастот (передатчиками) и системой **Performance-LOAD**, как рекомендовано ниже, согласно максимальной выходной мощности оборудования связи.

Номинальная максимальная выходная мощность передатчика W	Пространственный разнос в соответствии с частотой передатчика M		
	от 150 кГц до 80 МГц d=(1,2) (√P)	от 80 МГц до 800 МГц d=(0,18) (√P)	от 800 МГц до 2,5 ГГц d=(0,35) (√P)
0,01	0,12	0,035	0,07
0,1	0,38	0,11	0,22
1	1,2	0,35	0,7
10	3,8	1,1	2,2
100	12	3,5	7

Для передатчиков с номинальной максимальной выходной мощностью, не указанной выше, рекомендованный пространственный разнос d в метрах (м) можно оценить с помощью уравнения, применимого к частоте передатчика, где P – номинальная максимальная выходная мощность передатчика в ваттах (Вт) по данным изготовителя передатчика. Примечание 1. При частотах 80 и 800 МГц следует применять пространственный разнос, соответствующий более высокому диапазону частот. Примечание 2. Данные рекомендации могут оказаться неприменимыми в некоторых ситуациях. На распространение электромагнитных волн влияют поглощение и отражение от строений, объектов и людей.

Рекомендации и декларация изготовителя — помехоустойчивость

Система **Performance-LOAD** пригодна для использования в электромагнитном окружении, охарактеризованном ниже. Клиент или пользователь системы **Performance-LOAD** должен убедиться, что система эксплуатируется в таком окружении.

Испытание на помехоустойчивость	Испытательный уровень по EN/IEC 60601	Уровень соответствия	Электромагнитное окружение — указания
Электростатический разряд IEC 61000-4-2	±8 кВ контактный разряд ±15 кВ воздушный разряд	±8 кВ контактный разряд ±15 кВ воздушный разряд	Полы должны быть деревянными, бетонными или кафельными. Если полы покрыты синтетическим материалом, то относительная влажность воздуха должна составлять не менее 30 %.
Магнитное поле промышленной частоты (50/60 Гц) IEC 61000-4-8	30 А/м	30 А/м	Магнитные поля промышленной частоты должны иметь уровни, соответствующие типичным условиям промышленных зданий и лечебных учреждений.

Примечание: U_T — это напряжение в питающей сети переменного тока до применения испытываемого уровня.

Рекомендации и декларация изготовителя — помехоустойчивость

<p>Кондуктивные помехи, наведенные радиочастотным электромагнитным полем IEC 61000-4-6</p> <p>Радиочастотное электромагнитное поле IEC 61000-4-3</p>	<p>3 В скв от 150 кГц до 80 МГц</p> <p>10 В/м от 80 МГц до 2,5 ГГц</p>	<p>3 В скв</p> <p>10 В/м</p>	<p>Переносное и мобильное оборудование связи, работающее в диапазоне радиочастот, должно находиться от любой части Performance-LOAD, включая кабели, на расстоянии не меньшем, чем рекомендуемый пространственный разнос, рассчитанный по уравнению, применимому к частоте передатчика.</p> <p>Рекомендуемый пространственный разнос $D=(0,35) (\sqrt{P})$ от 80 МГц до 800 МГц $D=(0,70) (\sqrt{P})$ от 800 МГц до 2,5 ГГц</p> <p>где P — максимальная номинальная выходная мощность передатчика в ваттах (Вт) согласно изготовителю передатчика, а d — рекомендуемый пространственный разнос в метрах (м).</p> <p>Напряженности полей от стационарных радиочастотных передатчиков, определенных электромагнитным обследованием местности^а, должны быть ниже уровня соответствия в каждом диапазоне частот.^б</p> <p>Помехи могут наблюдаться вблизи оборудования, помеченного следующим символом:</p> 
--	--	------------------------------	---

Рекомендации и декларация изготовителя — помехоустойчивость

Примечание 1. При частотах 80 и 800 МГц следует применять требования к более высокому диапазону частот.

Примечание 2. Данные рекомендации могут оказаться неприменимыми в некоторых ситуациях. На распространение электромагнитных волн влияют поглощение и отражение от строений, объектов и людей.

^a Напряженность полей от стационарных передатчиков, таких как базовые станции радиотелефонов (мобильных/беспроводных) и переносных мобильных радиостанций, любительские радиостанции, радиовещательные станции с амплитудной и частотной модуляцией и телевизионные станции, нельзя теоретически предсказать с высокой точностью. Чтобы оценить электромагнитную обстановку, связанную со стационарными передатчиками в диапазоне радиочастот, следует рассмотреть возможность проведения электромагнитного обследования места размещения устройства. Если измеренная напряженность поля в месте применения системы **Performance-LOAD** превышает соответствующий вышеприведенный допустимый уровень напряженности поля в диапазоне радиочастот, за работой системы **Performance-LOAD** следует наблюдать, чтобы убедиться в ее нормальном функционировании. Если замечены отклонения от нормальной работы, могут потребоваться дополнительные меры, такие как переориентирование или перемещение **Performance-LOAD**.

^b В пределах диапазона частот от 150 кГц до 80 МГц значения напряженности поля должны составлять менее 3 В/м.



















System upevňovača nosidiel Performance-LOAD®





Prevádzková príručka

REF 6392



Symbols

	Pozrite si príručku/brožúru s návodom
	Prevádzkové pokyny/pozrite si návod na použitie
	Všeobecné varovanie
	Upozornenie
	Dvíhanie dvoma osobami
	Katalógové číslo
	Výrobné číslo
	Informácie o patentoch v USA nájdete na stránke www.stryker.com/patents
	Spinomocnený zástupca v Európskom spoločenstve
	Európska zdravotnícka pomôcka
	Výrobca
	Dátum výroby
	Značka CE
	Elektrické zariadenie triedy II: zariadenie, v ktorom ochrana pred zásahom elektrickým prúdom nespočíva len v základnej izolácii, ale ktoré obsahuje aj ďalšie bezpečnostné prvky, napríklad dvojitú izoláciu alebo vystuženú izoláciu, pričom sa nevyžaduje ochranné uzemnenie ani osobitné podmienky inštalácie.
	Jednosmerný prúd
	Zdravotnícke zariadenie schválené spoločnosťou Underwriters Laboratories LLC len v súvislosti s rizikami zásahu elektrickým prúdom, požiaru a mechanickými rizikami v súlade s normami ANSI/AAMI ES60601-1: 2005 and CAN/CSA-C22.2 č. 60601-1:08.
IP26	Ochrana pred predmetmi väčšími ako 12,5 mm a veľmi prudko striekajúcou vodou
	Zdravotnícke zariadenie klasifikované spoločnosťou Underwriters Laboratories Inc. len v súvislosti s rizikami zásahu elektrickým prúdom, požiaru a mechanickými rizikami v súlade s normami ANSI/AAMI ES60601-1: 2005 and CAN/CSA-C22.2 č. 60601-1:08.
	V súlade s európskou smernicou 2012/19/EÚ o odpade z elektrických a elektronických zariadení (OEEZ) v znení zmien tento symbol znamená, že výrobok sa musí odovzdať do separovaného zberu na recykláciu. Nelikvidujte ho ako netriedený komunálny odpad. Informácie o likvidácii vám poskytnie miestny distribútor. Pred recykláciou zabezpečte dekontamináciu infikovaného zariadenia.

	Touto stranou nahor
	Krehké, zaobchádzajte opatrne.
	Udržujte v suchu
	Obmedzenie počtu pri umiestňovaní na seba

Obsah

Definícia varovania/upozornenia/poznámky	2
Zhrnutie bezpečnostných opatrení	2
Úvod	4
Opis výrobku	4
Indikácie použitia	4
Klinické výhody	4
Predpokladaná prevádzková životnosť	4
Likvidácia/recyklácia	4
Kontraindikácie	5
Špecifikácie	5
Normy pre požadované voliteľné doplnky	6
Ilustrácia výrobku	6
Kontaktné informácie	7
Umiestnenie výrobného čísla	7
Dátum výroby	7
Počiatkové nastavenie	8
Kompatibilita nosidiel	8
Inštalácia	9
Predpis o systéme kvality	9
21 CFR 820.170 – inštalácia	9
Inštalácia podlažnej platne	10
Kontrolný zoznam súpravy zostavy zariadenia Performance-LOAD	10
Voľba miesta inštalácie zariadenia Performance-LOAD	11
Inštalácia zariadenia Performance-LOAD	19
Kontrolný zoznam inštalácie	23
Prevádzka	24
Prevádzkové pokyny	24
Rýchle vybratie zariadenia Performance-LOAD	24
Kontrola úrovne nabitia batérie	25
Použitie neinovovaných nosidiel s krížovým rámom pri hromadných nehodách	26
Vykladanie kompatibilných nosidiel zo zariadenia Performance-LOAD	26
Nakladanie kompatibilných nosidiel do zariadenia Performance-LOAD	26
Čistenie	28
Dezinfekcia	28
Preventívna údržba	29
Informácie o elektromagnetickej kompatibilite	30

Definícia varovania/upozornenia/poznámky

Výrazy **VAROVANIE**, **UPOZORNENIE** a **POZNÁMKA** majú osobitný význam a je potrebné si ich pozorne preštudovať.

VAROVANIE

Upozorňuje čitateľa na situáciu, ktorá by mohla viesť k smrti alebo vážnemu úrazu, ak sa jej nepredíde. Môže ísť aj o opis možných vážnych nežiaducich reakcií a bezpečnostných rizík.

UPOZORNENIE

Upozorňuje čitateľa na potenciálne nebezpečnú situáciu, ktorá môže viesť k ľahkému alebo stredne ťažkému úrazu používateľa alebo pacienta alebo k poškodeniu výrobku alebo iného majetku, ak sa jej nepredíde. Môže ísť o špeciálnu starostlivosť potrebnú na bezpečné a efektívne používanie pomôcky a starostlivosť potrebnú na zabránenie poškodeniu pomôcky, ku ktorému by mohlo dôjsť v dôsledku používania alebo nesprávneho používania.

Poznámka - Poskytuje osobitné informácie, ktoré uľahčia údržbu alebo objasnia dôležité pokyny.

Zhrnutie bezpečnostných opatrení

Prečítajte si varovania a upozornenia uvedené na tejto strane a vždy ich dôsledne dodržiavajte. Servis smie vykonávať len kvalifikovaný personál.

VAROVANIE

- Zariadenie **Performance-LOAD** je kompatibilné s nosidlami **Performance-PRO XT**, **Power-PRO XT** a **Power-PRO IT** s voliteľným doplnkom **Performance-LOAD**. V prípade voliteľného doplnku pre hromadné nehody môžete zariadenie **Performance-LOAD** použiť so štandardnými parohmi pre väčšinu nosidiel s krížovým rámom, ale pre všetky nosidlá bez voliteľného doplnku **Performance-LOAD** sa vyžaduje zostava svorky zábradlia a parohy.
- Operátor nosidiel je zodpovedný za zaistenie, aby nosidlá používané v systéme Stryker model 6392 **Performance-LOAD** boli nosidlá kompatibilné so zariadením **Performance-LOAD**. Ak sa so systémom Stryker model 6392 **Performance-LOAD** použijú nekompatibilné nosidlá, môže dôjsť k úrazu.
- Upevňovací systém nosidiel vždy inštalujte podľa opisu v tejto príručke. Nesprávna inštalácia môže viesť k úrazu. Zabezpečte, aby daná konfigurácia bola úspešne odskúšaná minimálne podľa normy National Truck Equipment Association/Ambulance Manufacturer's Division Standard 004, Litter Retention System Static Test (AMD-004) (Normy 004 Národnej asociácie pre vybavenie nákladných vozidiel/divíznej normy výrobcov sanitných vozidiel, statická skúška zadržiavacieho systému ležadla).
- Pri používaní zdravotníckych elektrických zariadení prijmite osobitné opatrenia v súvislosti s elektromagnetickou kompatibilitou (EMK). Systém upevňovača nosidiel inštalujte a uvádzajte do prevádzky v súlade s informáciami o EMK uvedenými v tejto príručke. Prenosné a mobilné VF komunikačné zariadenia môžu ovplyvňovať fungovanie systému upevňovača nosidiel.
- Všetky štrbiny do exteriéru vozidla musia byť utesnené, aby výfukové plyny nevnikli do patientskeho priestoru vozidla.
- Presvedčte sa, že ste všetky **štyri** skrutky podlažnej platne utiahli na odporúčaný krútiaci moment.
- Pred použitím sa vždy presvedčte o funkčnosti zariadenia **Performance-LOAD**. Porucha môže mať za následok úraz pacienta alebo operátora.
- Pri pohybe v patientskom priestore vozidla dávajte pozor, aby ste sa nepotkli o zariadenie **Performance-LOAD**.
- Buďte opatrní, keď používate zariadenie **Performance-LOAD** v nepriaznivých poveternostných podmienkach (napríklad dážď, ľad, sneh).
- Nosidlá alebo zariadenie **Performance-LOAD** používajte len vtedy, keď sa všetky osoby nachádzajú mimo mechanizmov. Zachytenie do mechanizmov nosidiel s pohonom alebo zariadenia **Performance-LOAD** môže spôsobiť vážny úraz.
- Dôkladne nacvičujte nakladanie a vykladanie nosidiel pomocou zariadenia **Performance-LOAD**, kým plne nepochopíte jeho fungovanie. Nesprávne použitie môže spôsobiť úraz.
- Nedovoľte nevyškoleným pracovníkom, aby pomáhali pri používaní zariadenia **Performance-LOAD**. Nevyškolení technici/pracovníci môžu spôsobiť úraz sebe alebo pacientovi.
- Pri manipulácii s nosidlami používajte obe ruky. Systém **Performance-LOAD** je len pomocné zariadenie. V každej situácii vyhodnoťte, ako rozložiť a dvíhať záťaž, ktorú prevádzate.

- Ak manipulujete so záťažou nad 400 libier (181 kg), vždy využite dostatočný počet operátorov, aby ste zvládli sily potrebné na naloženie alebo vyloženie. V záujme zvýšenia bezpečnosti by operátori mali vykonávať nakladanie a vykladanie na rovnej ploche. V prípade výšky paluby vozidla 36 palcov (91 cm) môže byť potrebné manuálne vyloženie.
 - Pri parkovaní sa vyhýbajte extrémnym uhlom.
 - Keď sú nosidlá aktívne, batériu nevyberajte.
 - Obsadené nosidlá musia nakladať do vozidla a vykladať z neho vždy minimálne dvaja vyškolení operátori.
 - Pri vykladaní nosidiel z patientskeho priestoru vozidla buďte vždy pripravení podprieť celú hmotnosť nosidiel a pacienta.
 - Dávajte pozor, aby sa plachty, popruhy či nečistoty nezachytili do prepravných alebo nakladacích kolies nosidiel.
 - Keď je základňa nosidiel zaistená k zariadeniu **Performance-LOAD**, nevysúvajte ju.
 - Cestujúcich nechajte vojsť do patientskeho priestoru vozidla až po tom, ako ste tam naložili kompatibilné nosidlá.
 - Pri tlakovom umývaní vždy používajte vhodné osobné ochranné pomôcky, aby sa zabránilo nebezpečenstvu vdýchnutia škodlivých látok. Tlakové umývacie zariadenia môžu do vzduchu uvoľniť nákazu (infekciu).
-

UPOZORNENIE

- Nesprávne používanie výrobku môže viesť k úrazu pacienta alebo operátora. Výrobok používajte len tak, ako je opísané v tejto príručke.
 - Výrobok ani jeho komponenty neupravujte. Úprava výrobku môže vyvolať nepredvídateľné správanie výrobku, čo môže viesť k úrazu pacienta alebo operátora. Úpravou zároveň zaniká záruka poskytnutá na výrobok.
 - Používanie príslušenstva a káblov iných, ako sú špecifikované, s výnimkou káblov, ktoré spoločnosť Stryker predáva ako náhradné diely vnútorných komponentov, môže viesť k zvýšenému vyžarovaniu alebo zníženej odolnosti systému **Performance-LOAD**.
 - Systém **Performance-LOAD** a nosidlá **Power-PRO** nepoužívajte v blízkosti iných zariadení ani uložené na nich. Ak je takéto použitie nevyhnutné, sledujte systém **Performance-LOAD** a potvrdte jeho normálnu prevádzku v konfigurácii, v akej sa bude používať.
 - Prenosné VF komunikačné zariadenia (vrátane periférnych častí, ako sú káble antény a vonkajšie antény) nepoužívajte bližšie k akejkoľvek časti systému **Performance-LOAD** ako 30 cm (12 palcov), a to vrátane káblov špecifikovaných výrobcom. V opačnom prípade môže dôjsť k zhoršeniu výkonnosti tohto zariadenia.
 - Vzhľadom na svoje charakteristiky vyžarovania je toto zariadenie vhodné na používanie v priemyselných zónach a nemocniciach (trieda A podľa normy CISPR 11). Toto zariadenie vytvára, využíva a môže vyžarovať vysokofrekvenčnú energiu, a ak sa nenainštaluje a nepoužíva v súlade s touto príručkou, môže spôsobovať škodlivé rušenie vysokofrekvenčnej komunikácie. Používanie tohto zariadenia v obytnej oblasti (v ktorej sa za normálnych okolností vyžaduje trieda B podľa normy CISPR 11) môže spôsobiť škodlivé rušenie, pričom v takom prípade bude používateľ musieť odstrániť dôsledky tohto rušenia na vlastné náklady. V prípade rušenia premiestnite systém **Performance-LOAD** alebo rušený výrobok alebo zmeňte ich orientáciu.
 - Drôt vždy uložte do dutiny podlažnej platne, aby ho zostava upevňovača pri inštalácii nepriškripla.
 - Pred uvedením výrobku do prevádzky vždy nabite batériu. Nenabitá alebo slabá batéria môže spôsobiť nedostatočný výkon výrobku.
 - Nosidlá netlačte do patientskeho priestoru vozidla, kým úplne nezatahnete základňu nosidiel.
 - Výrobok, ktorý sa práve používa, nečistite, nedezinfikujte a nevykonávajte jeho servis ani údržbu.
-

Úvod

Táto príručka vám pomôže pri prevádzke alebo údržbe výrobku značky Stryker. Príručku si prečítajte skôr, než začnete výrobok používať alebo než začnete vykonávať údržbu. Určite metódy a postupy, ako zaškolíte a pripravíte personál na bezpečnú prevádzku a údržbu výrobku.

UPOZORNENIE

- Nesprávne používanie výrobku môže viesť k úrazu pacienta alebo operátora. Výrobok používajte len tak, ako je opísané v tejto príručke.
 - Výrobok ani jeho komponenty neupravujte. Úprava výrobku môže vyvolať nepredvídateľné správanie výrobku, čo môže viesť k úrazu pacienta alebo operátora. Úpravou zároveň zaniká záruka poskytnutá na výrobok.
-

Poznámka

- Táto príručka je trvalou súčasťou výrobku, ku ktorému musí byť priložená aj pri predaji výrobku.
- Spoločnosť Stryker sa snaží neustále zlepšovať konštrukciu a kvalitu výrobku. Príručka obsahuje najnovšie informácie o výrobku dostupné v čase tlače. Medzi vaším výrobkom a touto príručkou môžu existovať menšie rozdiely. Ak máte nejaké otázky, obráťte sa na oddelenie služieb zákazníkom spoločnosti Stryker alebo technickú podporu kontaktujte na čísle 1-800-327-0770.

Opis výrobku

Zariadenie **Performance-LOAD** je manuálny upevňovač nosidiel, ktorý slúži na zaistenie kompatibilných sanitných nosidiel do pozemného prepravného vozidla na účely prepravy pacienta a umožňuje nakladanie a vykladanie kompatibilných sanitných nosidiel.

Keď sú kompatibilné nosidlá zaistené v prepravnej polohe, zariadenie **Performance-LOAD** dokáže indukčne nabíjať kompatibilné modely sanitných nosidiel s voliteľným doplnkom indukčného nabíjania. V prípade výpadku napájania zostane zariadenie **Performance-LOAD** funkčné a použiteľné na navádzanie nosidiel do vozidla, ich zaistenie vo vozidle a vyloženie z neho.

Indikácie použitia

Zariadenie **Performance-LOAD** slúži na riadenie nakladania kompatibilných sanitných (kolieskových) nosidiel do pozemného prepravného vozidla a vykladania z neho, ako aj na zaistenie sanitných nosidiel počas prepravy v pripevnenej polohe, pričom zároveň poskytuje voliteľnú platformu indukčného nabíjania pre nabíjateľné sanitné nosidlá.

Klinické výhody

Nosidlá: preprava pacienta

Upevňovač: uloženie nosidiel pri preprave

Systém nosidiel a upevňovača: uloženie a preprava pacientov

Predpokladaná prevádzková životnosť

Predpokladaná prevádzková životnosť upevňovača nosidiel **Performance-LOAD** je sedem rokov za bežných podmienok používania a s vhodnou pravidelnou údržbou.

Likvidácia/recyklácia

Vždy postupujte podľa aktuálnych miestnych odporúčaní a/alebo predpisov, ktoré sa vzťahujú na ochranu životného prostredia a riziká spojené s recykláciou alebo likvidáciou zariadenia na konci prevádzkovej životnosti.

Kontraindikácie

Nie sú známe.

Špecifikácie

Dĺžka	70 palcov	178 cm
Šírka	19 palcov	48 cm
Výška	6 palcov	15 cm
Hmotnosť zostavy podlažnej platne	16,5 libry	7,5 kg
Hmotnosť zostavy upevňovača	46 libier	21 kg
Minimálny počet operátorov potrebný na naloženie/vyloženie obsadených nosidiel	2	
Minimálny počet operátorov potrebný na naloženie/vyloženie neobsadených nosidiel	1	
Odporúčaná výška naloženia	22 palcov až 36 palcov	56 cm až 91 cm
Elektrické požiadavky – indukčné nabíjanie (voliteľné)	12,8 V – 15,6 V DC, 15 A poistka/istič, 2-vodičový kábel AWG 10	
Normy	KKK-A-1822F S indukčným nabíjaním: IEC 60601-1 vydanie 3.0, IEC 60601-1 vydanie 3.1, IEC 60601-1-2 vydanie 3.0, IEC 60601-1-2 vydanie 4.0, IEC 60601-1-12 vydanie 1.0, ANSI/AAMI ES60601-1: 2005/(R)2012, CSA-C22.2 č. 60601-1 (2014) Normy, ktoré si vyžadujú konkrétne voliteľné doplnky, nájdete v časti <i>Normy pre požadované voliteľné doplnky</i> (strana 6).	

Spoločnosť Stryker si vyhradzuje právo zmeniť špecifikácie bez upozornenia. Žiadosti o patenty sú prerokúvané.

Žltočierna farebná kombinácia je vlastnícka ochranná známka spoločnosti Stryker Corporation.

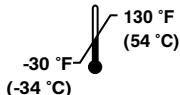
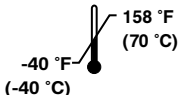
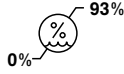
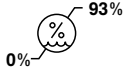
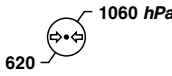
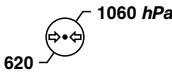
Podmienky prostredia	Prevádzka	Skladovanie a preprava
Teplota		
Relatívna vlhkosť		
Atmosférický tlak		

UPOZORNENIE

- Používanie príslušenstva a káblov iných, ako sú špecifikované, s výnimkou káblov, ktoré spoločnosť Stryker predáva ako náhradné diely vnútorných komponentov, môže viesť k zvýšenému vyžarovaniu alebo zníženej odolnosti systému **Performance-LOAD**.

- Systém **Performance-LOAD** a nosidlá **Power-PRO** nepoužívajte v blízkosti iných zariadení ani uložené na nich. Ak je takéto použitie nevyhnutné, sledujte systém **Performance-LOAD** a potvrdte jeho normálnu prevádzku v konfigurácii, v akej sa bude používať.
- Prenosné VF komunikačné zariadenia (vrátane periférnych častí, ako sú káble antény a vonkajšie antény) nepoužívajte bližšie k akejkoľvek časti systému **Performance-LOAD** ako 30 cm, a to vrátane káblov špecifikovaných výrobcom. V opačnom prípade môže dôjsť k zhoršeniu výkonnosti tohto zariadenia.
- Vzhľadom na svoje charakteristiky vyžarovania je toto zariadenie vhodné na používanie v priemyselných zónach a nemocniciach (trieda A podľa normy CISPR 11). Toto zariadenie vytvára, využíva a môže vyžarovať vysokofrekvenčnú energiu, a ak sa nenainštaluje a nepoužíva v súlade s touto príručkou, môže spôsobovať škodlivé rušenie vysokofrekvenčnej komunikácie. Používanie tohto zariadenia v obytnej oblasti (v ktorej sa za normálnych okolností vyžaduje trieda B podľa normy CISPR 11) môže spôsobiť škodlivé rušenie, pričom v takom prípade bude používateľ musieť odstrániť dôsledky tohto rušenia na vlastné náklady. V prípade rušenia premiestnite systém **Performance-LOAD** alebo rušený výrobok alebo zmeňte ich orientáciu.

Normy pre požadované voliteľné doplnky

V záujme súladu s normami musíte zariadenie **Performance-LOAD** používať s nasledujúcimi kompatibilnými nosidlami. Ďalšie informácie nájdete v prevádzkovej príručke pre daný model nosidiel.

Poznámka - Na účely nárazovej skúšky sa kompatibilné nosidlá nakladajú do zariadenia **Performance-LOAD** v elektricky napájanom režime.

Norma	Modely nosidiel kompatibilné so zariadením Performance-LOAD
SAE J3027	6506, 6086
BS EN 1789:2007 +A2:2014 a AS/NZS-4535:1999, príslušné ustanovenia	6506

Ilustrácia výrobku

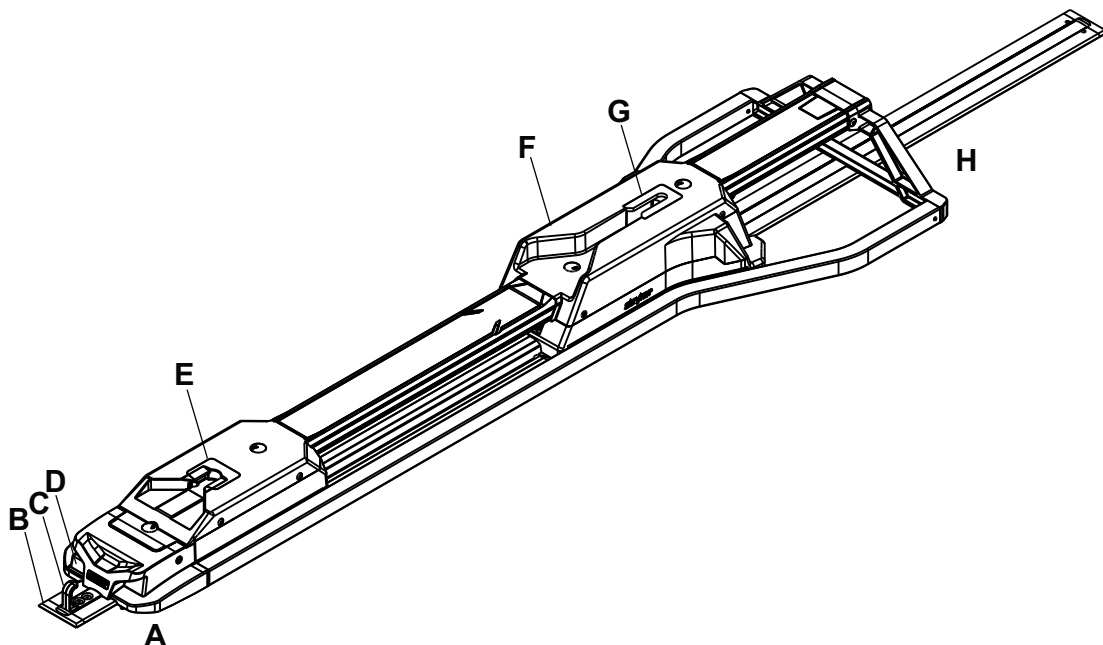

A	Nožný koniec	E	Styčný prvok na nožnom konci
B	Podlažná platňa	F	Upevňovač nosidiel

C	Bezpečnostný hák	G	Styčný prvok na hlavovom konci
D	Uvoľňovacie tlačidlo	H	Hlavový koniec

Kontaktné informácie

Zákaznícky servis spoločnosti Stryker alebo technickú podporu kontaktujte na čísle: 1-800-327-0770.

Stryker Medical
3800 E. Centre Avenue
Portage, MI 49002
USA

Poznámka - Používateľ a/alebo pacient musia nahlásiť akýkoľvek závažný incident súvisiaci s produktom výrobcovi a príslušnému orgánu členského štátu Európskej únie, v ktorom sa používateľ a/alebo pacient nachádzajú.

Ak si chcete pozrieť prevádzkovú príručku alebo príručku údržby online, pozrite si stránku <https://techweb.stryker.com/>.

Ak telefonujete na zákaznícky servis spoločnosti Stryker alebo technickú podporu, pripravte si výrobné číslo (A) svojho výrobku značky Stryker. Výrobné číslo uvádzajte pri každej písomnej komunikácii.

Umiestnenie výrobného čísla

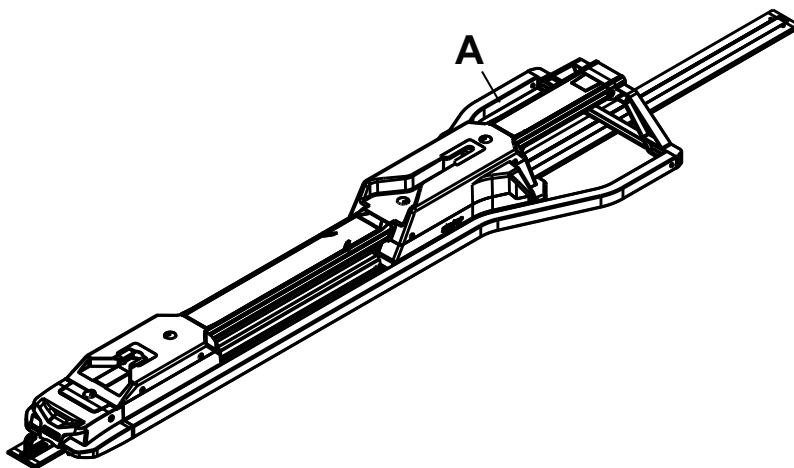

Obrázok 1 – Umiestnenie výrobného čísla

Dátum výroby

Prvé štyri číslice výrobného čísla označujú rok výroby.

Počiatkové nastavenie

Odstráňte obaly a skontrolujte, či všetky diely fungujú správne. Pred uvedením výrobku do prevádzky overte, že je funkčný.

Z výrobku pred použitím odstráňte všetky prepravné a obalové materiály.

The condition of **Performance-LOAD** is the responsibility of the user. Have a qualified service person use the following list and the operation guide instructions to check **Performance-LOAD** functionality.

1. Potvrďte, že kontrolný zoznam inštalácie je vyplnený (*Kontrolný zoznam inštalácie* (strana 23)).
2. Ak kontrolný zoznam inštalácie vypíňal montér tretej strany, koncový používateľ ho musí zopakovať. Neuvádzajte zariadenie **Performance-LOAD** do prevádzky, ak nedokážete vyplniť kontrolný zoznam inštalácie.

Kompatibilita nosidiel

Systém Stryker model 6392 **Performance-LOAD** je kompatibilný s nosidlami s kompatibilným voliteľným doplnkom **Performance-LOAD**.

VAROVANIE

- Zariadenie **Performance-LOAD** je kompatibilné s nosidlami **Performance-PRO XT**, **Power-PRO XT** a **Power-PRO IT** s voliteľným doplnkom **Performance-LOAD**. V prípade voliteľného doplnku pre hromadné nehody môžete zariadenie **Performance-LOAD** použiť so štandardnými parohmi pre väčšinu nosidiel s krížovým rámom, ale pre všetky nosidlá bez voliteľného doplnku **Performance-LOAD** sa vyžaduje zostava svorky zábradlia a parohy.
- Operátor nosidiel je zodpovedný za zaistenie, aby nosidlá používané v systéme Stryker model 6392 **Performance-LOAD** boli nosidlá kompatibilné so zariadením **Performance-LOAD**. Ak sa so systémom Stryker model 6392 **Performance-LOAD** použijú nekompatibilné nosidlá, môže dôjsť k úrazu.

Nosidlá, ktoré v súčasnosti spĺňajú tieto špecifikácie:

- Model 6086 **Performance-PRO XT** with a **Performance-LOAD** option (factory installed) or compatibility kit (6086-700-007)
- Model 6506 **Power-PRO XT** with a **Performance-LOAD** option (factory installed) or compatibility kit (6506-700-002 or 6506-700-014)
- Model 6516 **Power-PRO IT** with a **Performance-LOAD** option (factory installed) or compatibility kit (6516-700-002)
- Model 6500 **Power-PRO XT** with a **Performance-LOAD** compatibility kit (6500-700-065 or 6500-700-066)

Inštalácia

Predpis o systéme kvality

VAROVANIE

- Upevňovací systém nosidiel vždy inštalujte podľa opisu v tejto príručke. Nesprávna inštalácia môže viesť k úrazu. Zabezpečte, aby daná konfigurácia bola úspešne odskúšaná minimálne podľa normy National Truck Equipment Association/Ambulance Manufacturer's Division Standard 004, Litter Retention System Static Test (AMD-004) (Normy 004 Národnej asociácie pre vybavenie nákladných vozidiel/divíznej normy výrobcov sanitných vozidiel, statická skúška zadrživacieho systému ležadla).
 - Pri používaní zdravotníckych elektrických zariadení prijmite osobitné opatrenia v súvislosti s elektromagnetickou kompatibilitou (EMK). Systém upevňovača nosidiel inštalujte a uvádzajte do prevádzky v súlade s informáciami o EMK uvedenými v tejto príručke. Prenosné a mobilné VF komunikačné zariadenia môžu ovplyvňovať fungovanie systému upevňovača nosidiel.
-

V hlave 21 Kódexu federálnych predpisov (CFR) Amerického úradu pre potraviny a lieky (FDA) sa uvádzajú usmernenia týkajúce sa inštalácie pomôcok, ako napríklad upevňovacieho systému nosidiel. S cieľom zabezpečiť súlad s týmito federálnymi predpismi sa musí overiť, či každá pomôcka bola riadne nainštalovaná vyškolenými* osobami v súlade s kontrolnými kritériami uvedenými v kontrolnom zozname inštalácie. Tento dokument sa musí uchovať minimálne po dobu siedmich rokov od nainštalovania jednotlivých výrobných čísel.

*Inštalčné zariadenie musí viesť vlastnú evidenciu o školeniach, ktorou preukáže, že osoba vykonávajúca inštaláciu bola kvalifikovaná.

21 CFR 820.170 – inštalácia

(a) Každý výrobca zariadenia, ktoré si vyžaduje inštaláciu, je povinný vypracovať a uchovávať primeraný návod na inštaláciu a kontrolu, v prípade potreby aj vhodné postupy odskúšania. Návod a postupy musia zahŕňať pokyny, ktoré zabezpečia správnu inštaláciu, aby zariadenie po inštalácii fungovalo podľa zamýšľaného účelu. Výrobca je povinný distribuovať návody a postupy spolu so zariadením alebo ich inak sprístupniť osobám inštalujúcim zariadenie.

(b) Osoba inštalujúca zariadenie je povinná zabezpečiť vykonanie inštalácie, kontroly a prípadného vyžadovaného odskúšania v súlade s pokynmi a postupmi výrobcu a zdokumentovať kontrolu a výsledky prípadných skúšok s cieľom preukázať správnu inštaláciu.

Inštalácia podlažnej platne

Pred nainštalovaním upevňovacieho systému nosidiel nainštalujte najskôr univerzálnu podlažnú dosku Stryker do patientskeho priestoru vozidla. Návod si pozrite v inštaláčnej príručke univerzálnej podlažnej dosky Stryker (6390-009-020).

Kontrolný zoznam súpravy zostavy zariadenia Performance-LOAD

Presvedčte sa, že máte k dispozícii všetky potrebné komponenty na inštaláciu systému **Performance-LOAD**.

Komponenty súpravy zostavy zariadenia **Performance-LOAD** (6392-001-014)

(2) Podložka (6392-001-400)

(4) podložka na vymedzenie lišty (6392-001-401)

(4) skrutka s plochou zapustenou hlavou s vnútorným šesťhranom (0001-194-000)

(1) zostava stredového krytu (6392-001-011)

- (1) Šesťhranný kľúč (0057-011-000)
- (1) kryt podlažnej platne (6392-001-403)
- (1) vyberací nadstavec (6392-001-406)

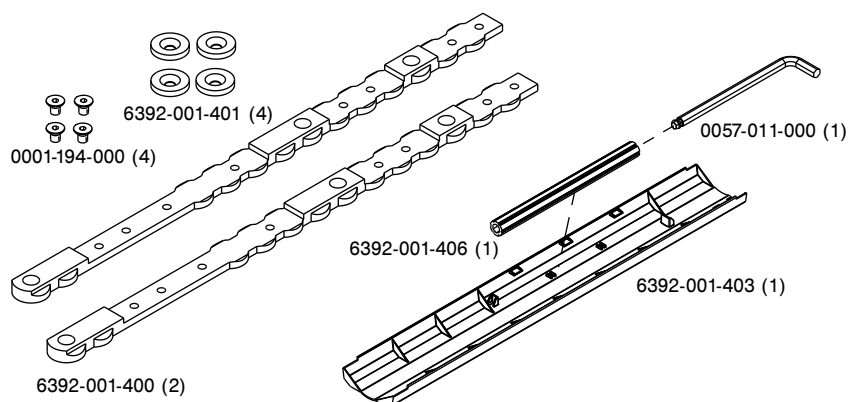

Obrázok 2 – Komponenty súpravy zostavy zariadenia Performance-LOAD

Poznámka - Šesťhranný kľúč a vyberací nadstavec (Obrázok 3) skladujte vnútri zostavy stredového krytu, aby ste ich mali poruke, keď budete vykonávať postup uvedený v časti *Rýchle vybratie zariadenia Performance-LOAD* (strana 24).

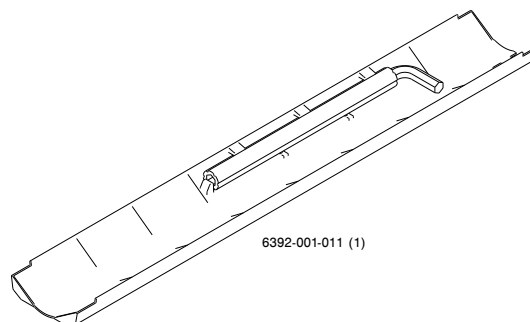

Obrázok 3 – Šesťhranný kľúč a vyberací nadstavec

Voľba miesta inštalácie zariadenia Performance-LOAD

Pri určovaní umiestnenia a orientácie líšt a umiestnenia podložiek postupujte takto:

1. Zvoľte vzdialenosť prahu k nosidlám (A) (Obrázok 4).
Vzdialenosť si zapíšte sem: _____
2. Podľa nasledujúcej tabuľky zvoľte príslušný oddiel na základe vzdialenosti prahu k nosidlám (A).
Oddiel si zapíšte sem: _____
3. Prejdite na príslušný oddiel a nainštalujte lišty.

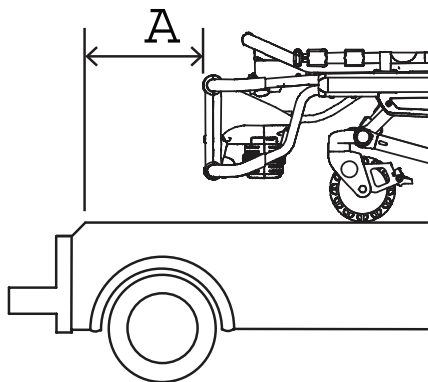

Obrázok 4 – Vzdialenosť prahu k nosidlám (A)

Vzdialenosť prahu k nosidlám (A)	Oddiel
5 palcov (13 cm)	Oddiel A (strana 12)
6 palcov (15 cm)	Oddiel B (strana 12)
7 palcov (18 cm)	Oddiel C (strana 12)
8 palcov (20 cm)	Oddiel D (strana 13)
9 palcov (23 cm)	Oddiel E (strana 13)
10 palcov (25 cm)	Oddiel F (strana 15)
11 palcov (28 cm)	Oddiel G (strana 15)
12 palcov (30 cm)	Oddiel H (strana 15)
13 palcov (33 cm)	Oddiel I (strana 16)
14 palcov (36 cm)	Oddiel J (strana 16)
15 palcov (38 cm)	Oddiel K (strana 16)
16 palcov (41 cm)	Oddiel L (strana 17)
17 palcov (43 cm)	Oddiel M (strana 17)
18 palcov (46 cm)	Oddiel N (strana 17)
19 palcov (48 cm)	Oddiel O (strana 18)
20 palcov (51 cm)	Oddiel P (strana 18)
21 palcov (53 cm)	Oddiel Q (strana 18)

Lišty môžete vkladat' len na miesta označené symbolom . Použite zúženú časť lišty na jej zarovnanie s podlažnou platňou tak, aby do nej lišta zapadla. Obe lišty sú rovnaké a musia sa nainštalovať plochou stranou nadol. Oba rozmery lišt sa počítajú od krytu na konci podlažnej platne.

1. Vložte prvú lištu (A) a zasuňte ju smerom k nožnému koncu.
2. Vložte druhú lištu (B).

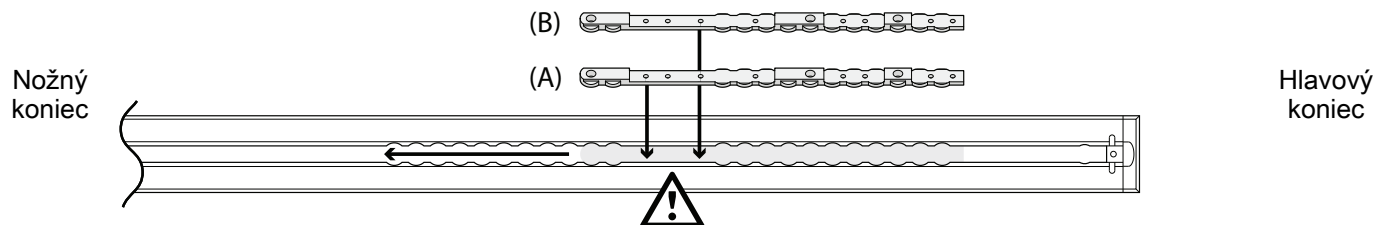

3. Stanovte umiestnenie lišty (6392-001-400) a podložky na vymedzenie lišty (6392-001-401) podľa príslušného oddielu uvedeného ďalej.
4. S použitím šesťhranného kľúča 5/32" pripevnite lišty pomocou štyroch skrutiek s plochou zapustenou hlavou s vnútorným šesťhranom (0001-194-000) a štyroch podložiek na vymedzenie lišty. Uistite sa, že na každú lištu ste nainštalovali dve podložky na vymedzenie lišty.
5. Prejdite na časť *Inštalácia zariadenia Performance-LOAD* (strana 19).

Oddiel A: 5 palcov 13 cm

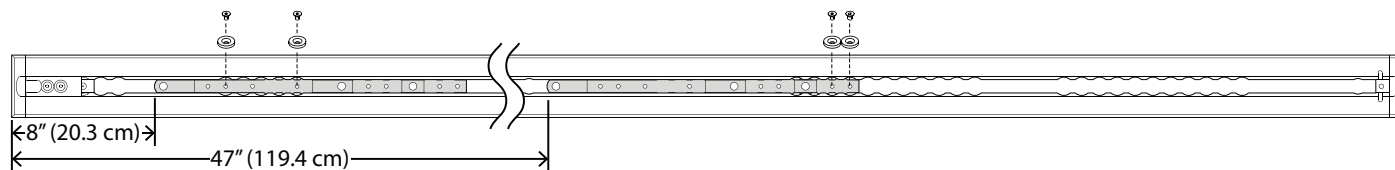

Oddiel B: 6 palcov 15 cm

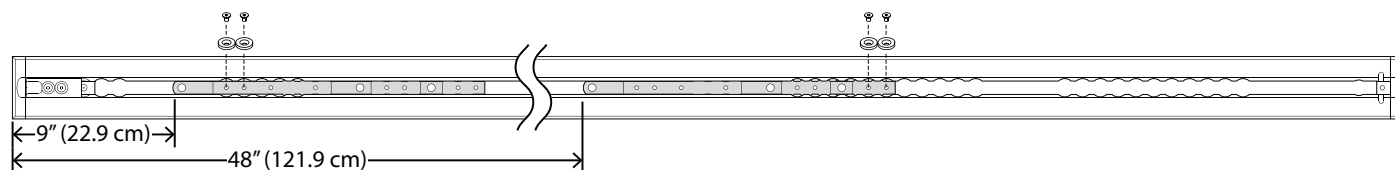

Oddiel C: 7 palcov 18 cm

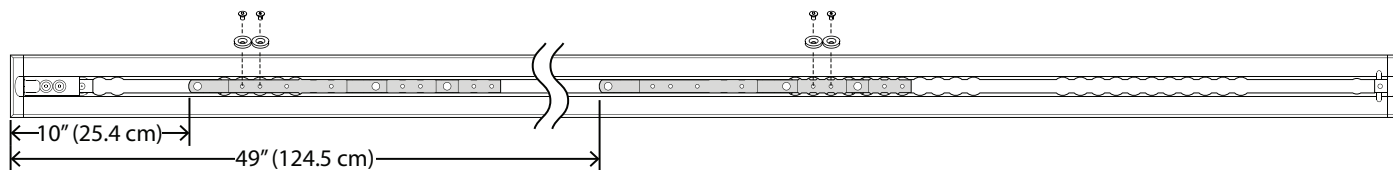

Lišty môžete vkladat' len na miesta označené symbolom . Použite zúženú časť lišty na jej zarovnanie s podlažnou platňou tak, aby do nej lišta zapadla. Obe lišty sú rovnaké a musia sa nainštalovať plochou stranou nadol. Oba rozmery lišt sa počítajú od krytu na konci podlažnej platne.

1. Vložte prvú lištu (A) a zasuňte ju smerom k nožnému koncu.
2. Vložte druhú lištu (B).

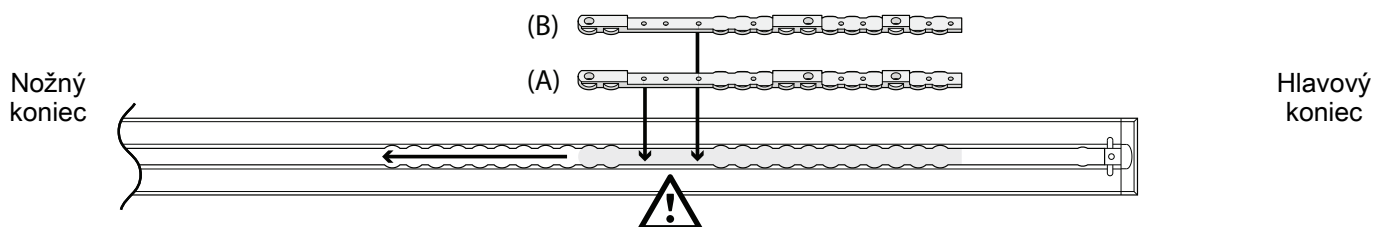

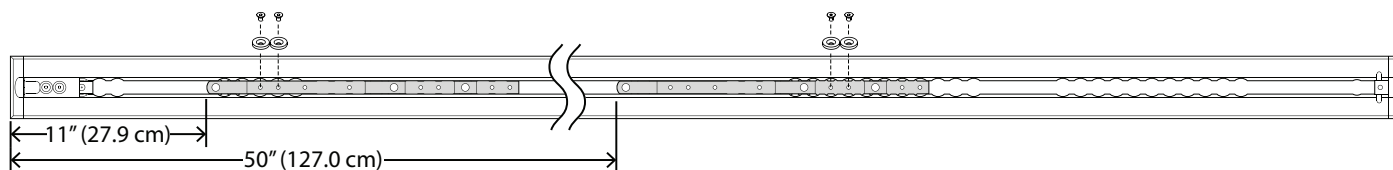

3. Stanovte umiestnenie lišty (6392-001-400) a podložky na vymedzenie lišty (6392-001-401) podľa príslušného oddielu uvedeného ďalej.
4. S použitím šesťhranného kľúča 5/32" pripevnite lišty pomocou štyroch skrutiek s plochou zapustenou hlavou s vnútorným šesťhranom (0001-194-000) a štyroch podložiek na vymedzenie lišty. Uistite sa, že na každú lištu ste nainštalovali dve podložky na vymedzenie lišty.
5. Prejdite na časť *Inštalácia zariadenia Performance-LOAD* (strana 19).

Oddiel D: 8 palcov 20 cm

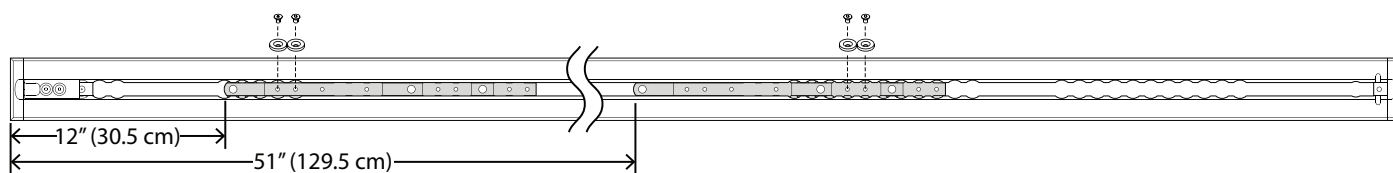

Oddiel E: 9 palcov 23 cm



Lišty môžete vkladať len na miesta označené symbolom . Použite zúženú časť lišty na jej zarovnanie s podlažnou platňou tak, aby do nej lišta zapadla. Obe lišty sú rovnaké a musia sa nainštalovať plochou stranou nadol. Oba rozmery lišt sa počítajú od krytu na konci podlažnej platne.

1. Vložte prvú lištu (A) a zasuňte ju smerom k nožnému koncu.
2. Vložte druhú lištu (B).

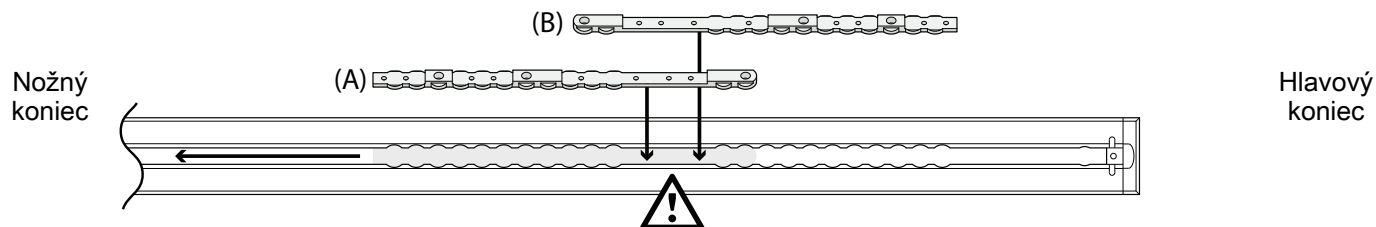

3. Stanovte umiestnenie lišty (6392-001-400) a podložky na vymedzenie lišty (6392-001-401) podľa príslušného oddielu uvedeného ďalej.
4. S použitím šesťhranného kľúča 5/32" pripevnite lišty pomocou štyroch skrutiek s plochou zapustenou hlavou s vnútorným šesťhranom (0001-194-000) a štyroch podložiek na vymedzenie lišty. Uistite sa, že na každú lištu ste nainštalovali dve podložky na vymedzenie lišty.
5. Prejdite na časť *Inštalácia zariadenia Performance-LOAD* (strana 19).

Oddiel F: 10 palcov 25 cm

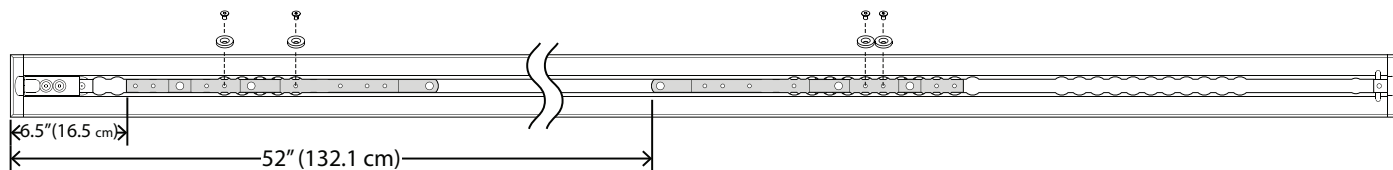

Oddiel G: 11 palcov 28 cm

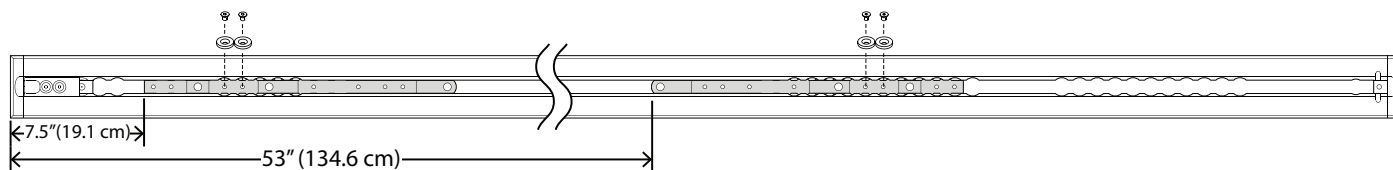

Oddiel H: 12 palcov 30 cm

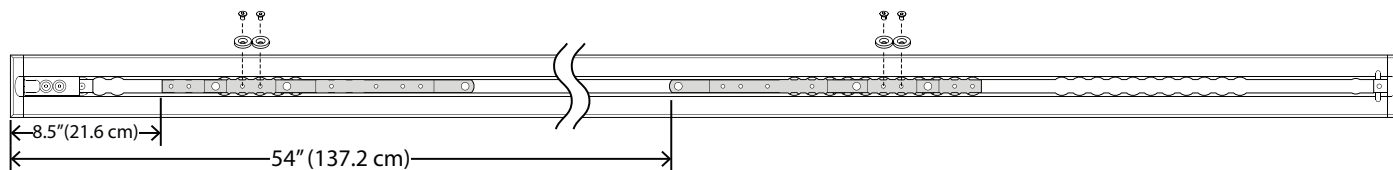

Lišty môžete vkladat' len na miesta označené symbolom . Použite zúženú časť lišty na jej zarovnanie s podlažnou platňou tak, aby do nej lišta zapadla. Obe lišty sú rovnaké a musia sa nainštalovať plochou stranou nadol. Oba rozmery líšt sa počítajú od krytu na konci podlažnej platne.

1. Vložte prvú lištu (A) a zasuňte ju smerom k nožnému koncu.
2. Vložte druhú lištu (B).

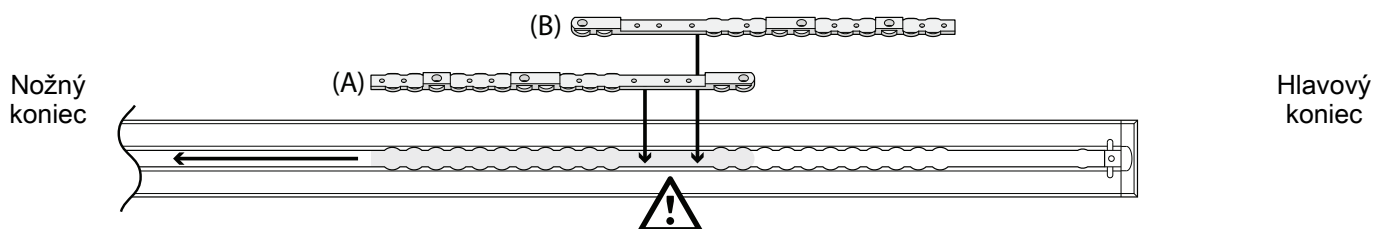

3. Stanovte umiestnenie lišty (6392-001-400) a podložky na vymedzenie lišty (6392-001-401) podľa príslušného oddielu uvedeného ďalej.
4. S použitím šesťhranného kľúča 5/32" pripevnite lišty pomocou štyroch skrutiek s plochou zapustenou hlavou s vnútorným šesťhranom (0001-194-000) a štyroch podložiek na vymedzenie lišty. Uistite sa, že na každú lištu ste nainštalovali dve podložky na vymedzenie lišty.
5. Prejdite na časť *Inštalácia zariadenia Performance-LOAD* (strana 19).

Oddiel I: 13 palcov 33 cm

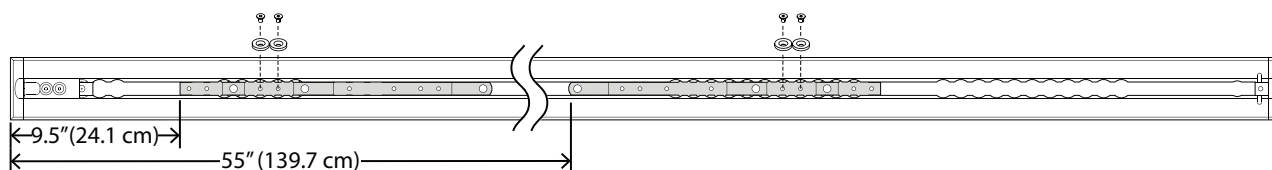

Oddiel J: 14 palcov 36 cm

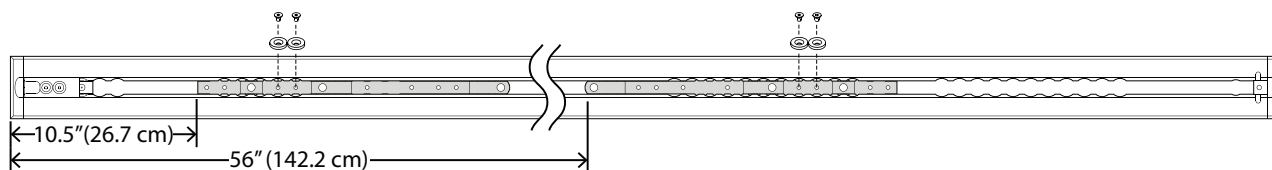

Oddiel K: 15 palcov 38 cm

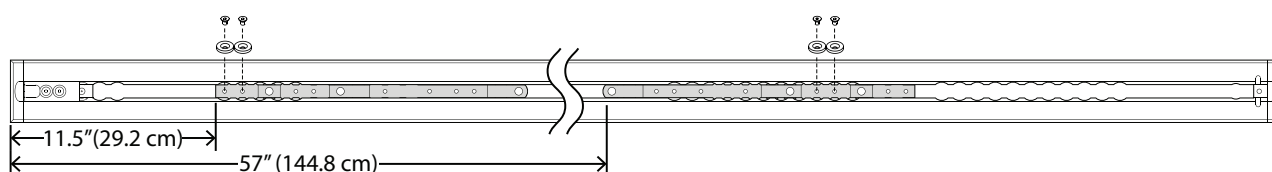

Lišty môžete vkladať len na miesta označené symbolom . Použite zúženú časť lišty na jej zarovnanie s podlažnou platňou tak, aby do nej lišta zapadla. Obe lišty sú rovnaké a musia sa nainštalovať plochou stranou nadol. Oba rozmery lišt sa počítajú od krytu na konci podlažnej platne.

1. Vložte prvú lištu (A) a zasuňte ju smerom k nožnému koncu.
2. Vložte druhú lištu (B).

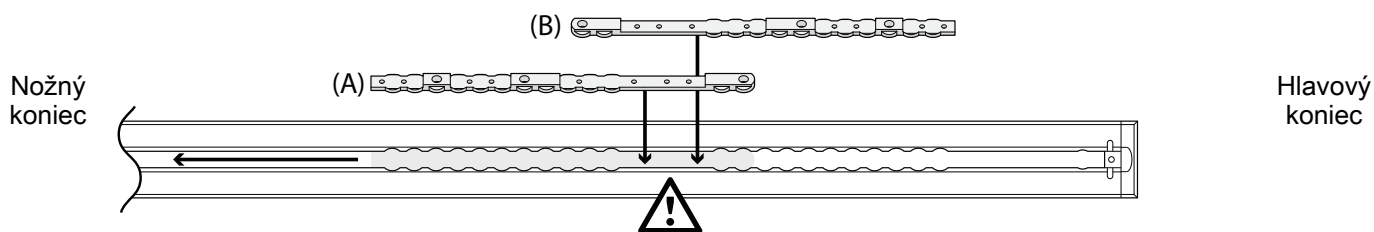

3. Stanovte umiestnenie lišty (6392-001-400) a podložky na vymedzenie lišty (6392-001-401) podľa príslušného oddielu uvedeného ďalej.
4. S použitím šesťhranného kľúča 5/32" pripevnite lišty pomocou štyroch skrutiek s plochou zapustenou hlavou s vnútorným šesťhranom (0001-194-000) a štyroch podložiek na vymedzenie lišty. Uistite sa, že na každú lištu ste nainštalovali dve podložky na vymedzenie lišty.
5. Prejdite na časť *Inštalácia zariadenia Performance-LOAD* (strana 19).

Oddiel L: 16 palcov 41 cm

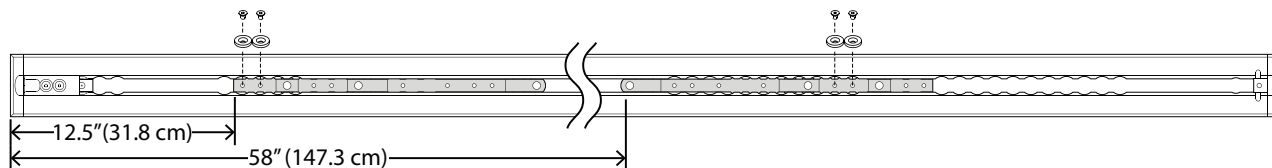

Oddiel M: 17 palcov 43 cm

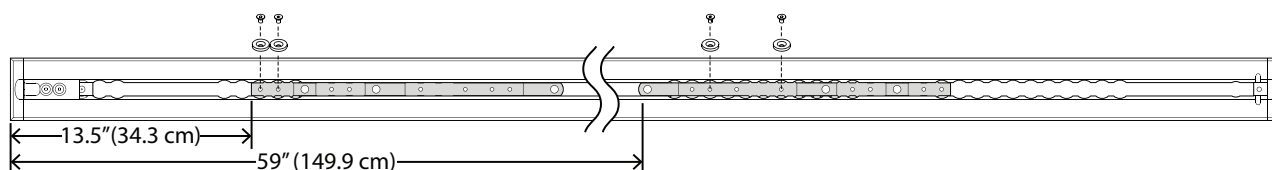

Oddiel N: 18 palcov 46 cm

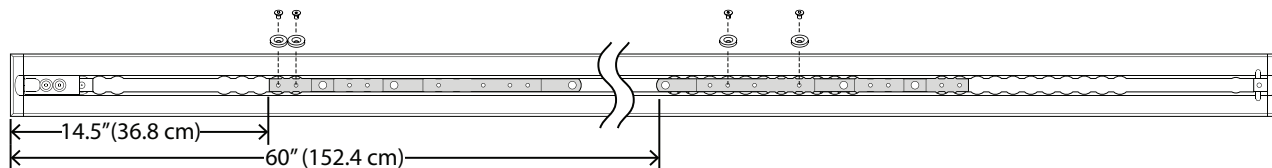

Lišty môžete vkladať len na miesta označené symbolom . Použite zúženú časť lišty na jej zarovnanie s podlažnou platňou tak, aby do nej lišta zapadla. Obe lišty sú rovnaké a musia sa nainštalovať plochou stranou nadol. Oba rozmery lišt sa počítajú od krytu na konci podlažnej platne.

1. Vložte prvú lištu (A) a zasuňte ju smerom k nožnému koncu.
2. Vložte druhú lištu (B).

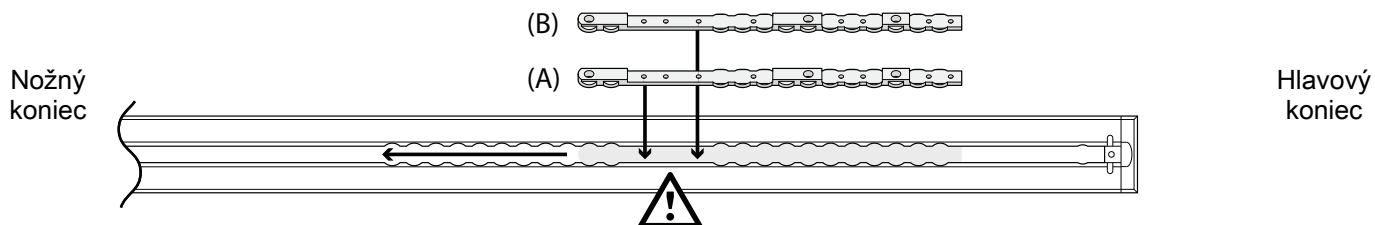

3. Stanovte umiestnenie lišty (6392-001-400) a podložky na vymedzenie lišty (6392-001-401) podľa príslušného oddielu uvedeného ďalej.
4. S použitím šesťhranného kľúča 5/32" pripevnite lišty pomocou štyroch skrutiek s plochou zapustenou hlavou s vnútorným šesťhranom (0001-194-000) a štyroch podložiek na vymedzenie lišty. Uistite sa, že na každú lištu ste nainštalovali dve podložky na vymedzenie lišty.
5. Prejdite na časť *Inštalácia zariadenia Performance-LOAD* (strana 19).

Oddiel O: 19 palcov 48 cm

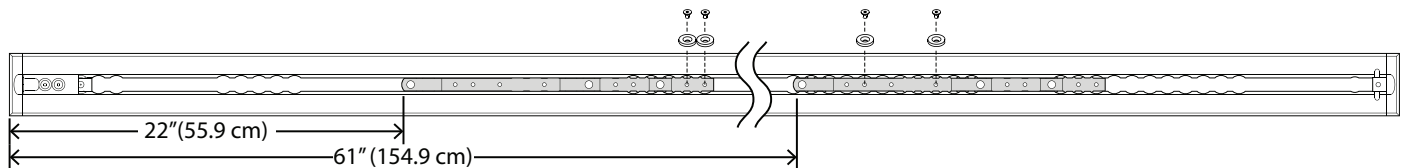

Oddiel P: 20 palcov 51 cm

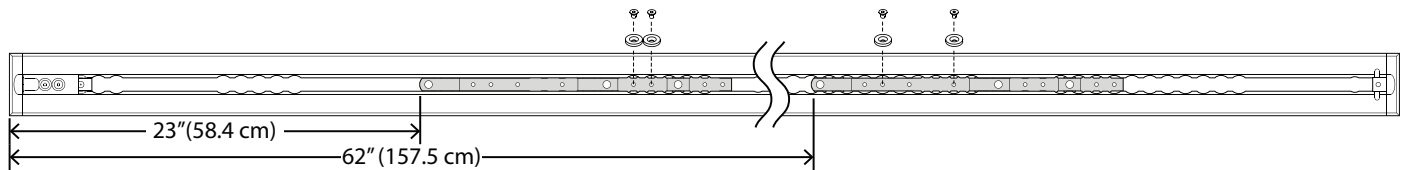

Oddiel Q: 21 palcov 53 cm

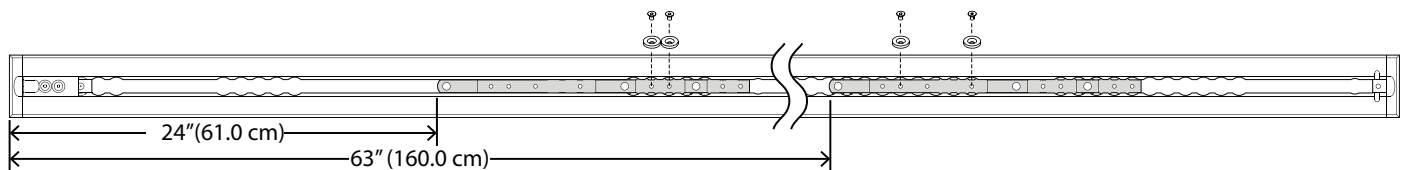

Inštalácia zariadenia Performance-LOAD

Potrebné nástroje:

pílka na kov

gumové kladivo

plochý skrutkovač

šesťhranný kľúč 3/8" (dĺžka aspoň 5-3/8 palca (13,7 cm))

momentový kľúč 3/8" (13,7 mm) (ft-lb) > 60 ft-lb (81,5 N-m)

silikónový tmel

Postup:

1. Opatrne uložte zariadenie **Performance-LOAD** na zostavu podlažnej platne. Zarovnajte dve skrutky na hlavovom konci s dvoma otvormi v lište, ako zobrazuje Obrázok 5.

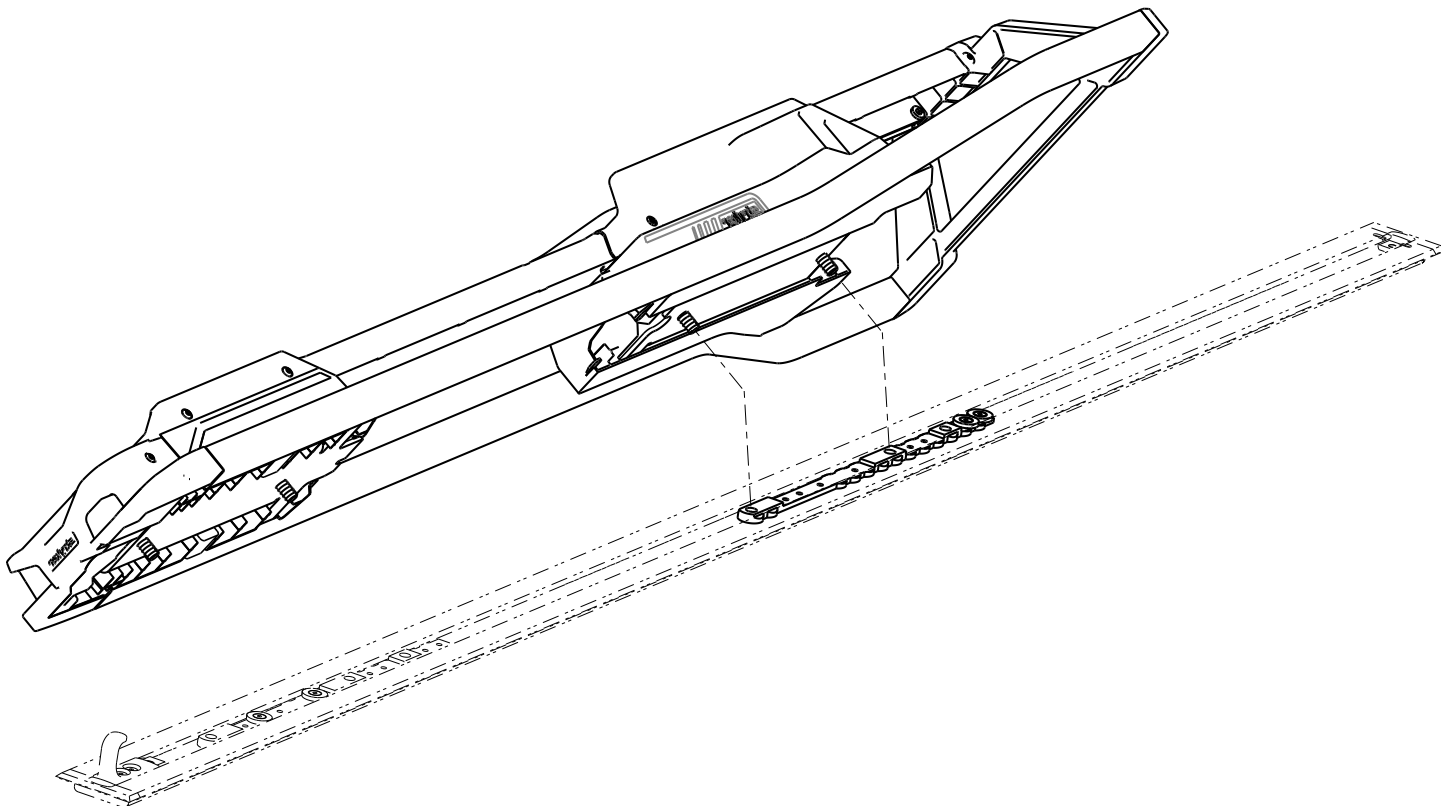

Obrázok 5 – Zarovnanie zariadenia Performance-LOAD

2. Ak neplánujete inštalovať kryty podlažnej platne, prejdite na krok 6.
3. Ak chcete nainštalovať kryty podlažnej platne, odmerajte otvorenú dutinu na hlavovom a nožnom konci podlažnej platne, aby ste mohli prispôsobiť kryt podlažnej platne, ktorý je súčasťou súpravy zostavy podlažnej platne (6390-009-020). Pozri časť *Inštalácia podlažnej platne* (strana 10).

Poznámka - Odporúča sa pridať ku krytu podlažnej platne na nožnom konci 2,5 cm, čo umožní prekrytie so zariadením **Performance-LOAD**.

4. Pílkou na kov odrežte dva kusy krytu podlažnej platne tak, aby zodpovedali nameranej dĺžke na oboch koncoch. Kryt podlažnej platne nepasuje na lištu. Ak chcete zakryť lištu, odrežte alebo odstráňte vertikálne výčnelky v miestach, kde môžu zasahovať do lišty (Obrázok 6).



Obrázok 6 – Odrezanie krytov podlažnej platne

5. Gumovým kladivom pribite oba kryty podlažnej platne na podlažnú platňu (najprv na strane háku).

Poznámka - Ak chcete sňať kryt podlažnej platne, použite plochý skrutkovač na strane krytu so zdvihnutým okrajom.

6. Ak systém nie je vybavený indukčným nabíjaním, prejdite na krok 12.
7. Ak systém je vybavený indukčným nabíjaním, pokračujte krokmi 8-11.
8. Uložte zvyšný drôt do dutiny podlažnej platne. Zarovnajte štyri otvory s montážnymi otvormi v lištách.

UPOZORNENIE - Drôt vždy uložte do dutiny podlažnej platne, aby ho zostava upevňovača pri inštalácii nepriškripla.

9. Pripojte červené a čierne drôty zostavy upevňovača ku káblu na pripojenie kotvy k vozidlu (6390-001-135). Pripojte červený drôt zostavy upevňovača k červenému drôtu na kábli na pripojenie kotvy k vozidlu. Pripojte čierny drôt zostavy upevňovača k čiernemu drôtu na kábli na pripojenie kotvy k vozidlu. Prevlečte prípadné zvyšné drôty cez elektrickú gumovú priechodku.

Poznámka - Ak už máte nainštalovanú podlažnú platňu bez kábla na pripojenie kotvy k vozidlu, odmerajte 7,62 cm alebo 17,78 cm od polohy podložky na vymedzenie lišty A k hlavovému koncu (Obrázok 7). Označte miesto v strede kanálika. To bude miesto elektrického vstupu. Pokyny na pripojenie elektrického vedenia nájdete v časti Inštalácia podlažnej platne (6390-009-020).

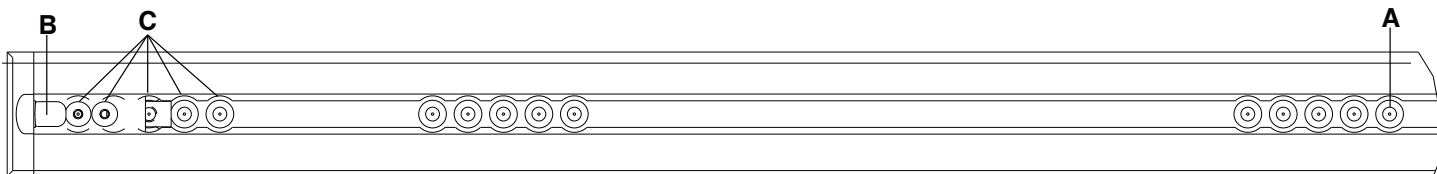

Obrázok 7 – Poloha podložky na vymedzenie lišty na podlažnej platni – nožný koniec

Poznámka - Bezpečnostný hák (B) a miesta ďalších montážnych otvorov (C) sú zobrazené len na ukážku (Obrázok 7). Pri inštalácii zariadenia **Performance-LOAD** sa nepoužívajú.

10. Vložte konektory do dutiny podlažnej platne.
11. Pomocou silikónového tmelu úplne utesnite priechod elektrických káblov cez elektrickú gumovú priechodku.

VAROVANIE - Všetky štrbiny do exteriéru vozidla musia byť utesnené, aby výfukové plyny nevnikli do patientskeho priestoru vozidla.

12. Pootočte otočné kryty (A) o polovicu otáčky, aby ste sa dostali k pripojeným skrútkám podlažnej platne, ktoré sú pod nimi (Obrázok 8).

Poznámka - Skrútky podlažnej platne nedotahujte úplne, kým nebudú všetky štyri skrútky zarovnané a čiastočne pripevnené.

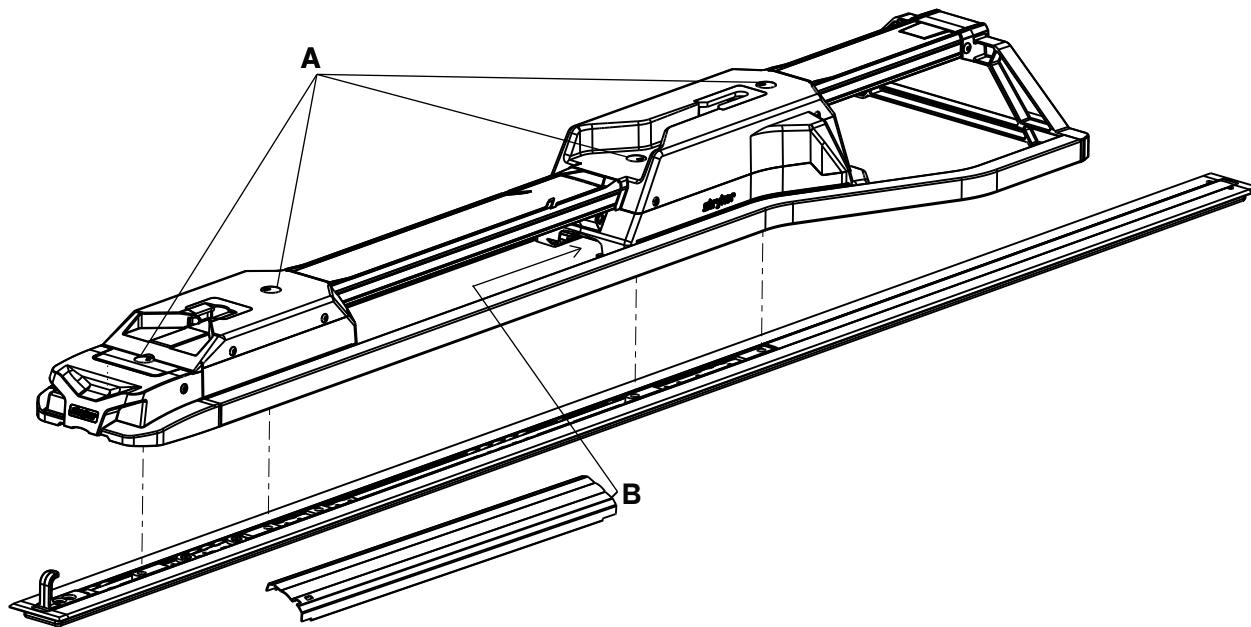

Obrázok 8 – Pripojenie upevňovača

13. Pomocou šesťhranného kľúča 3/8" pripevnite pripojenú skrútku podlažnej platne, ktorá je najbližšie k hlavovému koncu.

14. Pomocou šesťhranného kľúča 3/8" pripevnite ďalšie tri pripojené skrutky podlažnej platne (A) do dvoch líšt (Obrázok 8).
15. Pomocou momentového kľúča utiahnite každú skrutku podlažnej platne na 60 ±10 ft-lb.

VAROVANIE - Presvedčte sa, že ste všetky štyri skrutky podlažnej platne utiahli na odporúčaný krútiaci moment.

16. Zatvorte otočné kryty.
17. Vsuňte zostavu stredového krytu (6392-001-011) (B) stranou bez zárezu do otvoru na plášti na hlavovom konci (Obrázok 8).
18. Zasuňte zostavu stredového krytu nadol tak, aby bola zarovnaná s podlažnou platňou.
19. Vsuňte zostavu stredového krytu do otvoru v plášti na nožnom konci.
20. Pokračujte v posúvaní zostavy stredového krytu smerom k nožnému koncu, kým sa cez zárez nevysunie kolík.
21. Vyplňte *Kontrolný zoznam inštalácie* (strana 23).

Kontrolný zoznam inštalácie

Vyplňte tento kontrolný zoznam pre nosidlá **Power-PRO** (model 6500, 6506, 6516) alebo **Performance-PRO** (model 6086) kompatibilné so zariadením **Performance-LOAD**.

- _____ Uistite sa, že vám po inštalácii nezostali žiadne nepoužité komponenty. Systém **Performance-LOAD** sa nedodáva so žiadnymi komponentmi navyše. Ak vám po inštalácii zostali nepoužité komponenty, zavolajte servis spoločnosti Stryker.
- _____ Pomocou momentového kľúča overte, že všetky štyri pripevnené skrutky podlažnej platne (A) sú dotiahnuté na 81 +/-14 Nm. (Obrázok 8).
- _____ Vizuálne skontrolujte, či sú všetky skrutky riadne dotiahnuté, či nevytrčajú a či nechýbajú upevňovacie prvky.
- _____ Nárazník vozidla, ak je prítomný, zdvihnite do vyvýšenej polohy.
- _____ Naložte nosidlá kompatibilné so zariadením **Performance-LOAD** do zariadenia **Performance-LOAD**.
- _____ Skontrolujte, či sa kolík na hlavovom konci ľahko zasúva do styčného prvku na hlavovom konci. Ak nie, zavolajte servis spoločnosti Stryker.
- _____ Pevným zaťaháním nožného konca nosidiel dnu a von a zo strany na stranu skontrolujte, či sú nosidlá zaistené k zariadeniu **Performance-LOAD**.
- _____ Stlačte uvoľňovacie tlačidlo na nožnom konci zariadenia **Performance-LOAD** a zatlačením smerom k hlavovému koncu odistite upevňovač. Potiahnutím vyberte nosidlá z patientskeho priestoru vozidla. Uistite sa, že nosidlá sa uvoľnili.
- _____ V prípade sanitných vozidiel typu II, prípadne ak je stredová línia nosidiel vzdialená od steny vozidla 17-1/2 palca (44,5 cm) alebo menej, musíte nainštalovať voliteľný doplnok vodidiel kolies (6390-027-000). Ak vodidlá kolies nie sú potrebné, k tejto položke napíšte „netýka sa“.
- _____ Ak je systém vybavený funkciou indukčného nabíjania, nainštalujte vybitú batériu nosidiel do nosidiel **Power-PRO** kompatibilných so zariadením **Performance-LOAD** a naložte nosidlá do zariadenia **Performance-LOAD**. Presvedčte sa, že indikátor LED batérie nosidiel svieti nazeleno, čo znamená, že batéria sa nabíja.

Výrobné číslo výrobku:			
Nainštaloval:		Dátum:	
Kontrolu vykonal:		Dátum:	

Poznámka - Kópiu tohto záznamu uchovávajte aspoň sedem rokov.

Prevádzka

Prevádzkové pokyny

VAROVANIE

- Pred použitím sa vždy presvedčte o funkčnosti zariadenia **Performance-LOAD**. Porucha môže mať za následok úraz pacienta alebo operátora.
 - Pri pohybe v patientskom priestore vozidla dávajte pozor, aby ste sa nepotkli o zariadenie **Performance-LOAD**.
 - Budte opatrní, keď používate zariadenie **Performance-LOAD** v nepriaznivých poveternostných podmienkach (napríklad dážď, ľad, sneh).
 - Nosidlá alebo zariadenie **Performance-LOAD** používajte len vtedy, keď sa všetky osoby nachádzajú mimo mechanizmov. Zachytenie do mechanizmov nosidiel s pohonom alebo zariadenia **Performance-LOAD** môže spôsobiť vážny úraz.
 - Dôkladne nacvičujte nakladanie a vykladanie nosidiel pomocou zariadenia **Performance-LOAD**, kým plne nepochopíte jeho fungovanie. Nesprávne použitie môže spôsobiť úraz.
 - Nedovoľte nevyškoleným pracovníkom, aby pomáhali pri používaní zariadenia **Performance-LOAD**. Nevyškolení technici/pracovníci môžu spôsobiť úraz sebe alebo pacientovi.
 - Pri manipulácii s nosidlami používajte obe ruky. Systém **Performance-LOAD** je len pomocné zariadenie. V každej situácii vyhodnoťte, ako rozložiť a dvíhať záťaž, ktorú prevádzate.
 - Ak manipulujete so záťažou nad 400 libier (181 kg), vždy využite dostatočný počet operátorov, aby ste zvládli sily potrebné na naloženie alebo vyloženie. V záujme zvýšenia bezpečnosti by operátori mali vykonávať nakladanie a vykladanie na rovnej ploche. V prípade výšky paluby vozidla 36 palcov (91 cm) môže byť potrebné manuálne vyloženie.
 - Pri parkovaní sa vyhýbajte extrémnym uhlom.
-
- Pred začiatkom každej zmeny overte správne fungovanie zariadenia **Performance-LOAD**.
 - Ak je to možné, zariadenie **Performance-LOAD** používajte s vozidlom na rovnej ploche.
 - Ak nedokážete vyložiť plné nosidlá z patientskeho priestoru vozidla, vyložte pacienta s použitím chrbticovej dosky.

Rýchle vybratie zariadenia Performance-LOAD

Pomocou dodaných nástrojov môžete v prípade potreby rýchlo vybrať zariadenie **Performance-LOAD** z patientskeho priestoru vozidla.

Rýchle vybratie zariadenia **Performance-LOAD**:

1. Snímte zostavu stredového krytu (6390-001-011) z plášťa na hlavovom konci.
2. Vyberte šesťhranný kľúč a vyberací nastavtec zo zostavy stredového krytu (Obrázok 9).

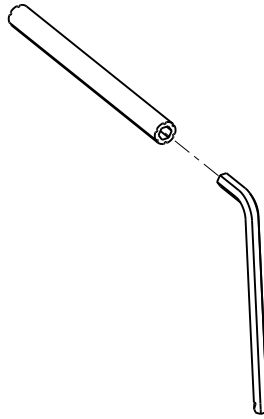

Obrázok 9 – Šesťhranný kľúč a vyberací nadstavec

3. Pootočte otočné kryty o polovicu otáčky, aby ste sa dostali k pripojeným skrutkám podlažnej platne, ktoré sú pod nimi.
4. Zasuňte kratší koniec šesťhranného kľúča (0057-011-000) do vyberacieho nadstavca (6392-001-406) a uvoľnite všetky štyri skrutky.

Poznámka - Tieto štyri skrutky podlažnej platne sa nedajú úplne vybrať, lebo sú súčasťou zariadenia **Performance-LOAD**.

5. Opatrne snímte zostavu upevňovača zo zostavy podlažnej platne.
6. Ak je systém vybavený indukčným nabíjaním, odpojte červený drôt od červeného drôtu a čierny drôt od čierneho drôtu, čím odpojíte zostavu upevňovača od kábla na pripojenie kotvy k vozidlu.

Pokyny na opakovanú inštaláciu nájdete v časti *Inštalácia zariadenia Performance-LOAD* (strana 19).

Kontrola úrovne nabitia batérie

Pomocou indikátora LED batérie nosidiel skontrolujte úroveň nabitia batérie **SMRT Pak**. Nabitá batéria **SMRT Pak** v prevádzkovom stave vydrží až 25 výjazdov s pacientom s hmotnosťou 250 lb (113 kg) (skutočný výsledok môže byť odlišný). Systém **Power-PRO** s napätím 24 V DC a batéria **SMRT Pak** majú menovitú kapacitu 2,4 ampérhodín elektrickej energie.

VAROVANIE - Keď sú nosidlá aktívne, batériu nevyberajte.

UPOZORNENIE - Pred uvedením výrobku do prevádzky vždy nabite batériu. Nenabitá alebo slabá batéria môže spôsobiť nedostatočný výkon výrobku.

Na kontrolu úrovne nabitia batérie stlačte tlačidlo zatahnutia (-) na ovládacom spínači nosidiel, čím sa aktivuje indikátor LED batérie nosidiel. Indikátor LED batérie nosidiel sa nachádza na ovládacej skrinke na nožnom konci (je označený symbolom batérie).

- Keď je batéria plne nabitá alebo má dostatočnú úroveň nabitia, kontrolka LED svieti nazeleno.

Poznámka - Najlepšie výsledky dosiahnete vtedy, keď budete batériu **SMRT Pak** používať, až kým sa indikátor LED batérie nosidiel nezmení zo zeleného svetla na blikajúce oranžové.

- Keď je nutné batériu nabiť alebo vymeniť, kontrolka LED bliká naoranžovo.

Poznámka - Na to, aby ste mohli vybrať a vymeniť batériu **SMRT Pak**, nemusí indikátor LED batérie nosidiel blikáť naoranžovo, považuje sa to však za najlepší postup. Batériu **SMRT Pak** môžete vybrať a nabiť kedykoľvek.

- Keď kontrolka LED svieti naoranžovo, znamená to chybu batérie.

Poznámka

- Používajte jedine batérie schválené spoločnosťou Stryker.

- Upevňovač nosidiel s pohonom automaticky nabíja batériu **SMRT Pak**, pokiaľ je nainštalovaná. Automatické nabíjanie prebieha, keď nosidlá zaistíte do upevňovača nosidiel s pohonom (káble ani konektory nie sú potrebné). Kontrolka LED batérie nosidiel nakrátko zabliká nazeleno, čo znamená, že batéria sa nabíja.
- Automatické nabíjanie bude prebiehať len pri použití batérií **SMRT Pak**.

Použitie neinovovaných nosidiel s krížovým rámom pri hromadných nehodách

V prípade hromadnej nehody môžete použiť aj niektoré nekompatibilné nosidlá vrátane nosidiel s krížovým rámom, ak sú vybavené voliteľným doplnkom pre hromadné nehody pre zariadenia **Performance-LOAD** a manuálnym upevňovačom nosidiel Stryker.

Činnosti nakladania a vykladania sú rovnaké ako v prípade manuálneho nakladania a vykladania nosidiel.

Vykladanie kompatibilných nosidiel zo zariadenia Performance-LOAD

VAROVANIE

- Obsadené nosidlá musia nakladať do vozidla a vykladať z neho vždy minimálne dvaja vyškolení operátori.
- Pri vykladaní nosidiel z patientskeho priestoru vozidla buďte vždy pripravení podoprieť celú hmotnosť nosidiel a pacienta.
- Dávajte pozor, aby sa plachty, popruhy či nečistoty nezachytili do prepravných alebo nakladacích kolies nosidiel.
- Keď je základňa nosidiel zaistená k zariadeniu **Performance-LOAD**, nevysúvajte ju.

1. Stlačte a podržte uvoľňovacie tlačidlo na nožnom konci systému **Performance-LOAD** a zatlačte nosidlá smerom k hlavovému koncu patientskeho priestoru vozidla, aby sa uvoľnili zo západky.
2. Uchopte rám nosidiel na nožnom konci a vytiahnite nosidlá von z patientskeho priestoru vozidla.

Pre model 6500, model 6506 a model 6516 so zariadením **Performance-LOAD**:

- 1. pracovník obsluhy: uchopte rám nosidiel na nožnom konci. Podopierajte hmotnosť nosidiel a zároveň ved'te a ťahajte nosidlá von z patientskeho priestoru vozidla, kým sa nezachytí bezpečnostný hák. Tlačidlo vysunutia (+) na ovládacom spínači nosidiel držte stlačené, aby sa nosidlá vysúvali, kým kolesá nosidiel nespočínú na zemi.
- 2. pracovník obsluhy: Uchopte vonkajšie zábradlie, aby sa nosidlá stabilizovali. Keď je základňa úplne vysunutá, odpojte bezpečnostný hák.

Pre model 6086 so zariadením **Performance-LOAD**:

- Operátor 1: Uchopte rám nosidiel. Podopierajte hmotnosť nosidiel a zároveň ved'te a ťahajte nosidlá von z patientskeho priestoru vozidla, kým sa nezachytí bezpečnostný hák.
- Operátor 2: Uchopte rám základne na vyznačenom mieste, mierne ho nadvihnite a spustite do úplne vysunutej polohy, pričom 1. operátor drží stlačený manuálny uvoľňovač nosidiel. Uistite sa, že kolesá nosidiel sú na zemi.
- Operátor 1 (nožný koniec): Uvoľnite manuálny uvoľňovač nosidiel, aby sa podvozok zaistil vo vysunutej polohe.
- Operátor 2: Keď je základňa úplne vysunutá, odpojte bezpečnostný hák.

Nakladanie kompatibilných nosidiel do zariadenia Performance-LOAD

VAROVANIE

- Obsadené nosidlá musia nakladať do vozidla a vykladať z neho vždy minimálne dvaja vyškolení operátori.
- Cestujúcich nechajte vojsť do patientskeho priestoru vozidla až po tom, ako ste tam naložili kompatibilné nosidlá.

- Dávajte pozor, aby sa plachty, popruhy či nečistoty nezachytili do prepravných alebo nakladacích kolies nosidiel.

UPOZORNENIE - Nosidlá netlačte do patientskeho priestoru vozidla, kým úplne nezatiahnete základňu nosidiel.

1. Nárazník vozidla, ak je prítomný, zdvihnite do vyvýšenej polohy.
2. Pred naložením nosidiel do upevňovača nosidiel s pohonom úplne vysuňte a zaistite zaťahovaciú hlavovú časť nosidiel.
3. Nosidlá uveďte do nakladacej polohy (akákoľvek poloha, keď sú nakladacie kolesá vo výške podlahy patientskeho priestoru vozidla).
4. Nosidlá zasunúte do otvoreného patientskeho priestoru vozidla.
5. Nosidlá tlačte dopredu, kým nakladacie kolesá nebudú na podlahe patientskeho priestoru vozidla a bezpečnostná tyč neprejde cez bezpečnostný hák.

Poznámka - S cieľom dosiahnuť maximálnu vôľu na zdvihnutie základne ťahajte nosidlá von, kým sa bezpečnostná tyč nespojí s bezpečnostným hákom.

Pre model 6500, model 6506 a model 6516 so zariadením **Performance-LOAD**:

- uchopte rám nosidiel na nožnom konci.
- Zdvihnite nožný koniec nosidiel a podržte stlačené tlačidlo zatiahnutia (-) na ovládacom spínači nosidiel, aby sa úplne zatiahol podvozok nosidiel.

Poznámka - Podvozok nosidiel sa zatiahne za menej než tri sekundy.

Pre model 6086 so zariadením **Performance-LOAD**:

- Operátor 1 (nožný koniec): uchopte rám nosidiel na nožnom konci. Stlačte a podržte manuálny uvoľňovač nosidiel.
 - Operátor 2 (na boku): Uchopte vonkajšie zábradlie, aby sa nosidlá stabilizovali. Potom uchopte rám základne. Keď operátor na nožnom konci zdvihol nosidlá a stlačil manuálny uvoľňovač nosidiel, jednou rukou zatiahnite podvozok a podržte ho na mieste.
 - Operátor 1 (nožný koniec): Uvoľnite manuálny uvoľňovač nosidiel, aby sa podvozok zaistil v zatiahnutej polohe.
6. Zatláčte nosidlá do patientskeho priestoru vozidla tak, aby sa nosidlá zaistili k upevňovaču nosidiel.
 7. Pevným zaťahaním nožného konca nosidiel dnu a von a zo strany na stranu skontrolujte, či sú nosidlá zaistené do upevňovača nosidiel.

Čistenie

VAROVANIE - Pri tlakovom umývaní vždy používajte vhodné osobné ochranné pomôcky, aby sa zabránilo nebezpečenstvu vdýchnutia škodlivých látok. Tlakové umývacie zariadenia môžu do vzduchu uvoľniť nákazu (infekciu).

UPOZORNENIE - Výrobok, ktorý sa práve používa, nečistite, nedezinfikujte a nevykonávajte jeho servis ani údržbu.

Výrobok možno umývať tlakovo. Výrobok môže vykazovať určité známky oxidácie alebo zmeny farby spôsobené kontinuálnym umývaním. V prípade dodržania správnych postupov nebude mať tlakové umývanie žiadny negatívny vplyv na výkon výrobku.

- Presne dodržiavajte odporúčané riedenie výrobcu čistiaceho roztoku.
- Umývajte tlakovo s odporúčanými čistiacimi prostriedkami. Výrobok vystriekajte hadicou a utierkou vysušte vodidlá.
- Vodidlá a kontaktné plôšky tlakovo umyte pomocou ručnej tyčovej hadice alebo ich vyutierajte čistou handričkou a odporúčanými čistiacimi prostriedkami.

Poznámka - Voda, ktorá prenikne do systému **Performance-LOAD**, otečie cez odtokovú rúrku do spodnej strany vozidla.

Dezinfekcia

UPOZORNENIE

- Výrobok, ktorý sa práve používa, nečistite, nedezinfikujte a nevykonávajte jeho servis ani údržbu.
-

V prípade použitia v koncentráciách odporúčaných výrobcom môžete používať dezinfekčné prostriedky fenolového typu alebo kvartérneho typu (okrem prostriedku **Virex® TB**). Dezinfekčné prostriedky jodofórového typu sa neodporúčajú, lebo môže dôjsť k vzniku škvrn.

Medzi odporúčané dezinfekčné prostriedky na povrchy výrobku patria:

- kvartérne (aktywny składnik – chlorid amónny), ktoré obsahujú menej ako 3 % glykoléteru,
- fenolové (aktywny składnik – o-fenylfenol),
- chlórovaný bieliaci roztok s dezinfekčným chlóróm v maximálnom množstve 10 000 ppm (v Spojenom kráľovstve) (941 ml 5,25 % roztoku chlórnanu sodného na 4 000 ml vody),
- alkohol (aktywny składnik – 70 % izopropylalkohol).

Utrtie výrobku dezinfekčným prostriedkom medzi jednotlivými použitiami:

1. Presne dodržiavajte odporúčané riedenie podľa výrobcu.
2. Odporúčaný dezinfekčný roztok naneste nastriekaním alebo pomocou navlhčených obrúskov.
3. Ručne umyte všetky plochy výrobku s odporúčaným dezinfekčným prostriedkom.
4. Dezinfikujte všetky odkryté plochy. Osobitnú pozornosť venujte miestam častého kontaktu.
5. Požiadavky na vhodnú dĺžku pôsobenia a opláchnutie dodržte podľa návodu od výrobcu dezinfekčného roztoku.
6. Pred vrátením výrobku do prevádzky ho dôkladne vysušte.

Vyhňte sa nadmernému nasýteniu. Nedovoľte, aby výrobok zostal vlhký.

Pokiaľ ide o primeranú dĺžku pôsobenia a požiadavky na opláchnutie, dodržiavajte odporúčania výrobcu na riedenie. Správne dezinfikujte podľa usmernení výrobcu chemického prostriedku.

Poznámka - Po dezinfekcii každý výrobok utrite čistou vodou a vysušte. Niektoré dezinfekčné prostriedky sú prirodzene leptavé a môžu výrobok poškodiť. Ak výrobok neopláchnete a nevysušíte, na jeho povrchu môžu zostať leptavé zvyšky. Leptavé zvyšky môžu spôsobiť predčasnú degradáciu dôležitých komponentov. Nedodržanie týchto pokynov týkajúcich sa dezinfekcie môže spôsobiť zánik záruky.

Preventívna údržba

Stanovte a dodržiavajte harmonogram údržby a ved'te si záznamy o činnostiach údržby. Pred vykonaním kontroly v rámci preventívnej údržby vyrad'te výrobok z prevádzky. V závislosti od miery používania výrobku môže byť potrebné vykonávať kontroly v rámci preventívnej údržby častejšie. Servis smie vykonávať len kvalifikovaný personál.

Každý mesiac

Kontrola	Postup
Styčné prvky na nožnom a hlavovom konci	Odstráňte nečistoty.

Každé tri mesiace

Kontrola	Postup
Voľné upevňovače	Ak sú voľné, vymeňte ich.

Každých dvanásť mesiacov

Kontrola	Postup
Všetky diely	Podľa potreby vymeňte všetky opotrebované diely vrátane krytov, vodidiel nosidiel a zostavy západky.
Celková funkčnosť	Pozri časť <i>Kontrolný zoznam inštalácie</i> (strana 23).

Informácie o elektromagnetickej kompatibilite

Usmernenie a vyhlásenie výrobcu – elektromagnetické vyžarovanie		
<p>Systém Performance-LOAD je určený na používanie v elektromagnetickom prostredí vymedzenom ďalej. Zákazník alebo používateľ zariadenia Performance-LOAD musí zaistiť, aby sa používalo v tomto prostredí.</p>		
Skúška vyžarovania	Zhoda	Elektromagnetické prostredie
Vysokofrekvenčné vyžarovanie CISPR 11	Skupina 2	Systém Performance-LOAD musí vyžarovať elektromagnetickú energiu, aby mohol vykonávať svoju určenú funkciu. Môže to mať vplyv na blízke elektronické zariadenia.
Vysokofrekvenčné vyžarovanie CISPR 11	Trieda A	Systém Performance-LOAD je vhodný na používanie vo všetkých objektoch s výnimkou domácností a objektov, ktoré sú priamo napojené na verejnú nízkonapäťovú sieť slúžiacu na napájanie obytných budov.

Odporúčané odstupy medzi prenosnými a mobilnými VF komunikačnými zariadeniami a systémom Performance-LOAD			
<p>Systém Performance-LOAD je určený na používanie v elektromagnetickom prostredí s kontrolovaným VF rušením šíreným vyžarovaním. Zákazník alebo používateľ systému Performance-LOAD môže prispieť k zabráneniu výskytu elektromagnetického rušenia dodržiavaním minimálnej odporúčanej vzdialenosti medzi prenosnými a mobilnými VF komunikačnými zariadeniami (vysielačmi) a systémom Performance-LOAD, ktorá je uvedená ďalej, a to v závislosti od maximálneho výstupného výkonu komunikačného zariadenia.</p>			
Menovitý maximálny výkon vysielača W	Odstup podľa frekvencie vysielača m		
	150 kHz až 80 MHz d = (1,2) (√P)	80 MHz až 800 MHz d = (0,18) (√P)	800 MHz až 2,5 GHz d = (0,35) (√P)
0,01	0,12	0,035	0,07
0,1	0,38	0,11	0,22
1	1,2	0,35	0,7
10	3,8	1,1	2,2
100	12	3,5	7
<p>V prípade vysielačov, ktorých maximálny menovitý výkon nie je vyššie uvedený, možno odporúčaný odstup d v metroch (m) odhadnúť pomocou rovnice vzťahujúcej sa na frekvenciu vysielača, kde P je maximálny menovitý výkon vysielača vo wattoch (W) podľa výrobcu vysielača. Poznámka 1: Pri frekvencii 80 MHz a 800 MHz platí odstup pre vyšší frekvenčný rozsah. Poznámka 2: Tieto usmernenia nemusia platiť v každej situácii. Šírenie elektromagnetických vln je ovplyvnené pohlcovaním a odrazom od konštrukcií, predmetov a ľudí.</p>			

Usmernenie a vyhlásenie výrobcu – elektromagnetická odolnosť			
<p>Zariadenie Performance-LOAD je vhodné na používanie v elektromagnetickom prostredí vymedzenom ďalej. Zákazník alebo používateľ zariadenia Performance-LOAD musí zaistiť, aby sa používalo v tomto prostredí.</p>			
Skúška odolnosti	Úroveň skúšky podľa normy EN/IEC 60601	Úroveň zhody	Elektromagnetické prostredie – usmernenie

Usmernenie a vyhlásenie výrobcu – elektromagnetická odolnosť

Elektrostatický výboj (ESV) IEC 61000-4-2	±8 kV, kontakt ±15 kV, vzduch	±8 kV, kontakt ±15 kV, vzduch	Podlahy majú byť z dreva, betónu alebo keramických dlaždíc. Ak sú podlahy pokryté syntetickým materiálom, relatívna vlhkosť by mala byť aspoň 30 %.
Magnetické pole sieťového kmitočtu (50/60 Hz) IEC 61000-4-8	30 A/m	30 A/m	Magnetické polia sieťového kmitočtu majú byť na úrovniach charakteristických pre typické miesta v typickom komerčnom alebo nemocničnom prostredí.

Poznámka: U_T je striedavé napätie elektrickej siete pred použitím skúšobnej úrovne.

Usmernenie a vyhlásenie výrobcu – elektromagnetická odolnosť

<p>Vysokofrekvenčné polia šírené vedením IEC 61000-4-6</p>	<p align="center">3 Vrms 150 kHz až 80 MHz</p>	<p align="center">3 Vrms</p>	<p>Prenosné a mobilné VF komunikačné zariadenia sa nesmú používať v menšej vzdialenosti od akejkoľvek súčasti zariadenia Performance-LOAD vrátane káblov, ako je odporúčaný odstup vypočítaný podľa rovnice platnej pre frekvenciu vysielača.</p>
<p>Vysokofrekvenčné polia šírené vyžarovaním IEC 61000-4-3</p>	<p align="center">10 V/m 80 MHz až 2,5 GHz</p>	<p align="center">10 V/m</p>	<p>Odporúčaný odstup</p> <p>$D = (0,35) (\sqrt{P})$ 80 MHz až 800 MHz</p> <p>$D = (0,70) (\sqrt{P})$ 800 MHz až 2,5 GHz</p> <p>kde P je maximálny menovitý výstupný výkon vysielača vo wattoch (W) podľa výrobcu vysielača a d je odporúčaný odstup v metroch (m).</p> <p>Intenzita polí z pevných VF vysielačov zistená podľa elektromagnetického situačného merania ^a musí byť menšia ako úroveň zhody pre jednotlivé frekvenčné rozsahy.^b</p> <p>K rušeniu môže dochádzať v blízkosti zariadení označených týmto symbolom:</p> 

Poznámka 1: Pri frekvenciách 80 MHz a 800 MHz sa uplatňuje vyšší rozsah frekvencií.

Poznámka 2: Tieto usmernenia nemusia platiť v každej situácii. Šírenie elektromagnetických vln je ovplyvnené pohlcovaním a odrazom od konštrukcií, predmetov a ľudí.

^a Intenzity polí z pevných vysielačov, ako sú napríklad základňové stanice pre rádiotelefony (mobilné/bezšnúrové) a vysielačky, amatérske rádiové vysielanie, rozhlasové vysielanie na vlnách AM a FM a televízne vysielanie, nemožno teoreticky presne predpovedať. Na posúdenie elektromagnetického prostredia z hľadiska pevných VF vysielačov je potrebné zvážiť elektromagnetické situačné meranie. Ak nameraná intenzita poľa v mieste používania zariadenia **Performance-LOAD** presahuje príslušnú úroveň zhody pre VF polia uvedenú vyššie, zariadenie **Performance-LOAD** treba pozorovať a overiť jeho normálnu prevádzku. V prípade nezvyčajného správania zariadenia **Performance-LOAD** môžu byť potrebné ďalšie opatrenia, napríklad zmena jeho orientácie alebo jeho premiestnenie.

^b V rozsahu frekvencií 150 kHz až 80 MHz by intenzity polí mali byť nižšie ako 3 V/m.







Sistem s pritrdili nosil Performance-LOAD®

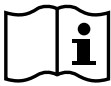

Priročnik o delovanju

REF 6392



Simboli

	Glejte priročnik/knjižico z navodili
	Navodila za upravljanje/glejte navodila za uporabo
	Splošno opozorilo
	Previdnostno obvestilo
	Za dvig sta potrebni dve osebi
	Kataloška številka
	Serijska številka
	Za patente v ZDA si oglejte www.stryker.com/patents
	Pooblaščen predstavnik v Evropski skupnosti
	Evropski medicinski pripomoček
	Izdelovalec
	Datum izdelave
	Oznaka CE
	Električna oprema razreda II: oprema, pri kateri zaščita pred električnim udarom ne temelji samo na osnovni izolaciji, ampak vključuje tudi dodatne varnostne ukrepe, kot je dvojna izolacija ali ojačana izolacija, brez zagotavljanja zaščitne ozemljitve ali zanašanja na pogoje namestitve.
	Enosmerni tok
	Medicinska oprema, ki jo je družba Underwriters Laboratories LLC glede nevarnosti za električni udar, požar in mehanskih nevarnosti odobrila samo v skladu s standardoma ANSI/AAMI ES60601-1: 2005 in CAN/CSA-C22.2 št. 60601-1:08.
IP26	Zaščita pred predmeti, večjimi od 12,5 mm, in močnimi vodnimi curki
	Medicinska oprema, ki jo je družba Underwriters Laboratories Inc. glede nevarnosti za električni udar, požar in mehanskih nevarnosti razvrstila samo v skladu s standardom ANSI/AAMI ES60601-1: 2005 in CAN/CSA-C22.2 št. 60601-1:08.
	V skladu z evropsko Direktivo 2012/19/EU o odpadni električni in elektronski opremi (OEEO), kakor je bila spremenjena; ta simbol označuje, da je treba izdelek zbirati ločeno za recikliranje. Ne odlagajte ga med nerazvrščene komunalne odpadke. Za informacije o odstranjevanju se obrnite na lokalnega distributerja. Zagotovite, da je okužena oprema dekontaminirana pred recikliranjem.
	Ta stran navzgor

	Krhko, previdnost pri uporabi
	Hraniti na suhem
	Meja zlaganja glede na številko

Kazalo vsebine

Opredelevanje opozoril/previdnostnih obvestil/opomb	2
Povzetek varnostnih ukrepov	2
Uvod	4
Opis izdelka	4
Indikacije za uporabo	4
Klinične koristi	4
Pričakovana življenjska doba	4
Odstranjevanje/recikliranje	4
Kontraindikacije	5
Specifikacije	5
Standardi z zahtevanimi izbirnimi možnostmi	6
Ponazoritev izdelka	6
Kontaktne informacije	7
Lokacija serijske številke	7
Datum izdelave	7
Nastavitev	8
Združljivost nosil	8
Namestitvev	9
Predpisi o sistemu kakovosti	9
21 CFR 820.170, namestitvev	9
Nameščanje talne plošče	10
Kontrolni seznam kompleta sklopa sistema Performance-LOAD	10
Izbor mesta namestitve sistema Performance-LOAD	11
Nameščanje sistema Performance-LOAD	19
Kontrolni seznam za namestitvev	23
Delovanje	24
Smernice za upravljanje	24
Hitro odstranjevanje sistema Performance-LOAD	24
Preverjanje napoljenosti baterije	25
Uporaba neposodobljenih nosil z okvirjem X za nezgodo z več poškodovanci	25
Razlaganje združljivih nosil s sistema Performance-LOAD	25
Nalaganje združljivih nosil v sistem Performance-LOAD	26
Čiščenje	28
Razkuževanje	28
Preventivno vzdrževanje	29
Informacije o EMC	30

Opredelitev opozoril/previdnostnih obvestil/opomb

Besede **OPOZORILO**, **PREVIDNOSTNO OBVESTILO** in **OPOMBA** imajo poseben pomen in jih je treba skrbno pregledati.

OPOZORILO

Opozori bralca na situacijo, ki bi lahko, če se je ne prepreči, povzročila smrt ali resno poškodbo. Opisuje lahko tudi morebitne resne neželene učinke in tveganja za varnost.

PREVIDNOSTNO OBVESTILO

Opozori bralca na potencialno nevarno situacijo, ki bi lahko, če se je ne prepreči, povzročila blago ali zmerno poškodbo uporabnika ali bolnika ali poškodbo izdelka ali druge lastnine. To vključuje posebno nego, potrebno za varno in učinkovito uporabo pripomočka, in nego, potrebno za preprečevanje poškodbe pripomočka, do katere bi lahko prišlo kot posledica uporabe ali napačne uporabe.

Opomba - Zagotavlja posebne informacije, da je vzdrževanje enostavnejše oziroma so pomembna navodila jasnejša.

Povzetek varnostnih ukrepov

Vedno preberite in strogo upoštevajte opozorila in previdnostna obvestila, navedena na tej strani. Servisiranje lahko izvaja samo usposobljeno osebje.

OPOZORILO

- Sistem **Performance-LOAD** je zasnovan tako, da je združljiv z nosili **Performance-PRO XT**, **Power-PRO XT** in **Power-PRO IT**, ki podpirajo funkcijo **Performance-LOAD**. Pri različici za več poškodovancev lahko sistem **Performance-LOAD** uporabljate s standardnim pritrdilnim elementom v obliki rogov za večino nosil z X-okvirjem, za vsa nosila brez funkcije **Performance-LOAD** pa se zahtevata sklop s sponko prečke in pritrdilni element v obliki rogov.
- Upravljaivec nosil je odgovoren za zagotavljanje, da nosila, ki se uporabljajo pri modelu 6392 sistema Stryker **Performance-LOAD**, podpirajo funkcijo **Performance-LOAD**. Če z modelom 6392 sistema Stryker **Performance-LOAD** uporabite nezdržljiva nosila, lahko pride do poškodb.
- Sistem s pritrdili nosil vedno namestite tako, kot je opisano v tem priročniku. Nepravilna namestitvev lahko vodi do poškodbe. Prepričajte se, da je vaša konfiguracija testirana vsaj glede izpolnjevanja sektorskega standarda 004 za nacionalno združenje za opremo tovornih vozil/proizvajalca reševalnih vozil, statični test zadrževalnega sistema nosil (AMD-004).
- Sprejmite posebne varnostne ukrepe v zvezi z elektromagnetno združljivostjo (EMC), ko uporabljate medicinsko električno opremo. Sistem s pritrdili nosil namestite in dajte v uporabo v skladu s podatki o EMC v tem priročniku. Prenosna in mobilna oprema za radiofrekvenčno komunikacijo lahko vpliva na delovanje sistema s pritrdili nosil.
- Vedno zapolnite vse vrzeli na zunanji strani vozila, da preprečite vdor izpušnih plinov v predel vozila za bolnika.
- Vedno preverite, da ste privili vse štiri vijake talne plošče do priporočenega navora.
- Pred uporabo se vedno prepričajte, ali sistem **Performance-LOAD** brezhibno deluje. Njegova okvara lahko vodi v poškodbe bolnika ali upravljavca.
- Pri premikanju po predelku vozila za bolnika bodite previdni, da se ne spotaknete ob sistem **Performance-LOAD**.
- Pri uporabi sistema **Performance-LOAD** v slabih vremenskih pogojih (npr. dež, led, sneg) bodite vedno previdni.
- Nosila ali sistem **Performance-LOAD** vselej upravljajte le, ko so vse osebe proč od mehanizmov. Zapletanje v električno krmiljene mehanizme nosil ali sistem **Performance-LOAD** lahko povzroči resno poškodbo.
- Vadite nalaganje in razlaganje nosil s sistemom **Performance-LOAD**, dokler v celoti niste seznanjeni z delovanjem izdelka. Njegova nepravilna uporaba lahko vodi v poškodbe.
- Preprečite upravljanje sistema **Performance-LOAD** neusposobljenemu osebju. Neusposobljeni tehniki/osebje lahko poškodujejo bolnika ali sami sebe.
- Vedno uporabljajte obe roki, ko upravljate nosila. Sistem **Performance-LOAD** je namenjen samo kot dodatna pomoč. Ocenite posamezno situacijo, da določite, kako porazdeliti in dvigniti težo, ki jo prevažate.
- Pri nalaganju in razlaganju naj vedno sodelujete zadostno število upravljavcev, ki so kos silam, potrebnim za ravnanje s težo nad 400 funti (181 kg). Za večjo varnost bi morale nalaganje ali razlaganje potekati na ravnih tleh. Pri vozilih z višino dna 36 palcev (91 cm) bo treba razlaganje opraviti ročno.

- Vselej preprečite ekstremne kote parkiranja.
 - Akumulatorja ne odstranjujte, ko so nosila aktivirana.
 - Nalaganje ali razlaganje polnih nosil na vozilo ali z njega morata vedno izvajati vsaj dva usposobljena upravljavca.
 - Vedno bodite pripravljeni, da podprete celotno težo nosil in bolnika pri razlaganju nosil iz predelka vozila za bolnika.
 - Vedno preverite, ali so se v kolesa za transport nosil ali nosilna kolesca zataknila rjuhe, varovalni pasovi ali nesnaga.
 - Ne raztegujte podnožja nosil, ko je to zaklenjeno v sistem **Performance-LOAD**.
 - Vedno dovolite drugim osebam, da vstopijo v predelek vozila za bolnika po tem, ko so bila združljiva nosila naložena v predelek vozila za bolnika.
 - Za preprečevanje nevarnosti okužbe dihal pri čiščenju pod tlakom vedno uporabljajte ustrezno osebno varovalno opremo. Oprema za čiščenje pod tlakom lahko privede do razpršitve onesnaževalcev.
-

PREVIDNOSTNO OBVESTILO

- Nepravilna uporaba izdelka lahko povzroči poškodbo pacienta ali upravljavca. Izdelek upravljajte samo v skladu z navodili v tem priročniku.
 - Ne spreminjajte izdelka ali sestavnih delov izdelka. S spreminjanjem izdelka lahko povzročite nepredvideno delovanje, ki lahko povzroči poškodbo pacienta ali upravljavca. S spreminjanjem izdelka se tudi izniči njegovo jamstvo.
 - Uporaba drugačnih dodatkov in kablov od navedenih, z izjemo kablov, ki jih družba Stryker prodaja kot nadomestne dele za notranje komponente, lahko povzroči povečane emisije ali zmanjšano odpornost sistema **Performance-LOAD**.
 - Sistema **Performance-LOAD** in nosil **Power-PRO** ne uporabljajte v bližini druge opreme ali obloženih z njo. Če je taka uporaba potrebna, opazujte sistem **Performance-LOAD**, da preverite normalno delovanje v konfiguraciji, kjer se bo uporabljal.
 - Prenosne opreme za radiofrekvenčno komunikacijo (vključno s perifernimi enotami, kot so antenski kabli in zunanje antene) ne uporabljajte bližje kot 30 cm (12 palcev) kateremu koli delu sistema **Performance-LOAD**, vključno s kabli, ki jih določi izdelovalec. Sicer lahko pride do negativnega vpliva na učinkovitost te opreme.
 - Glede na podatke o emisiji je ta oprema primerna za uporabo v industrijskih okoljih in bolnišnicah (CISPR 11, razred A). Ta oprema ustvarja, uporablja in lahko oddaja radiofrekvenčno energijo, če pa se ne namesti in uporablja v skladu s priročnikom z navodili, lahko povzroči škodljive motnje pri radijskih komunikacijah. Ob uporabi te opreme v stanovanjskem naselju (za katero se običajno zahteva CISPR 11, razred B) bo verjetno prišlo do škodljivih motenj, pri čemer mora uporabnik odpraviti motnje na svoje stroške. V primeru motenj spremenite lokacijo ali usmerjenost sistema **Performance-LOAD** ali izdelka, ki povzroča motnje.
 - Vedno namestite žico v odprtino talne plošče, tako da sklop pritrdila po namestitvi ne stiska žice.
 - Vedno napolnite akumulator, preden daste izdelek v uporabo. Nenapolnjen ali izpraznjen akumulator lahko povzroči nizko zmogljivost izdelka.
 - Ne potiskajte nosil v predelek vozila za bolnika, dokler popolnoma ne uvlečete podnožja nosil.
 - Čiščenja, razkuževanja, servisiranja ali vzdrževanja ne izvajajte, medtem ko je izdelek v uporabi.
-

Uvod

Ta priročnik vam pomaga pri upravljanju ali vzdrževanju izdelka podjetja Stryker. Ta priročnik preberite pred upravljanjem ali vzdrževanjem tega izdelka. Določite načine in postopke za izobraževanje in usposabljanje svojega osebja glede varnega upravljanja ali vzdrževanja tega izdelka.

PREVIDNOSTNO OBVESTILO

- Nepravilna uporaba izdelka lahko povzroči poškodbo bolnika ali operaterja. Izdelek upravljajte samo v skladu z navodili v tem priročniku.
 - Ne spreminjajte izdelka ali sestavnih delov izdelka. S spreminjanjem izdelka lahko povzročite nepredvideno delovanje, ki povzroči poškodbo bolnika ali operaterja. S spreminjanjem izdelka se tudi izniči njegovo jamstvo.
-

Opomba

- Ta priročnik je stalen sestavni del izdelka in mora spremljati izdelek, tudi če se izdelek proda.
- Družba Stryker neprestano išče izboljšave v oblikovanju in kakovosti izdelka. Ta priročnik vsebuje najbolj ažurne informacije o izdelku, ki so na voljo v času tiskanja. Obstajajo lahko manjše razlike pri informacijah glede vašega izdelka v primerjavi z informacijami v tem priročniku. Če imate kakršnakoli vprašanja, se obrnite na službo za pomoč uporabnikom ali tehnično podporo družbe Stryker na številko 1-800-327-0770.

Opis izdelka

Sistem **Performance-LOAD** je ročno pritrnilo nosil, zasnovano za pritrnitev združljivih reševalnih nosil na transportno vozilo s talnim podnožjem za namene prevoza bolnika in za omogočanje vstavljanja in odstranjevanja združljivih reševalnih nosil.

Ko so združljiva nosila pritrjena v položaju za prevoz, lahko sistem **Performance-LOAD** indukcijsko polni reševalna nosila združljivih modelov s sistemom induktivnega polnjenja. V primeru prekinitve polnjenja sistem **Performance-LOAD** ostane funkcionalen za vodenje nosil v vozilo, pritrnitev nosil znotraj vozila in odstranjevanje nosil z vozila.

Indikacije za uporabo

Sistem **Performance-LOAD** je namenjen za vodenje pri nalaganju in razlaganju združljivih reševalnih nosil (nosil s kolesci) na transportno vozilo s talnim podnožjem in z njega ter za pritrnitev reševalnih nosil med prevozom v pritrjenem položaju, medtem ko je zagotovljena tudi izbirna platforma za induktivno polnjenje za reševalna nosila, združljiva s sistemom polnjenja.

Klinične koristi

Nosila: prevoz bolnika

Pritrdilo: pomožna nosila za prevoz

Sistem nosil in pritrnil: podpora in prevoz bolnikov

Pričakovana življenjska doba

Pričakovana življenjska doba pritrnila nosil **Performance-LOAD** v pogojih normalne uporabe in ob ustreznem periodičnem vzdrževanju je sedem let.

Odstranjevanje/recikliranje

Vedno sledite veljavnim krajevnim priporočilom in/ali predpisom, ki urejajo varovanje okolja in tveganja, povezana z recikliranjem ali odstranjevanjem opreme ob koncu njene življenjske dobe.

Kontraindikacije

Niso znane.

Specifikacije

Dolžina	70 palcev	178 cm
Širina	19 palcev	48 cm
Višina	6 palcev	15 cm
Teža sklopa talne plošče	16,5 lb	7,5 kg
Teža sklopa pritrdila	46 lb	21 kg
Najmanjše število upravljavcev, potrebnih za nalaganje/ razlaganje polnih nosil	2	
Najmanjše število upravljavcev, potrebnih za nalaganje/ razlaganje praznih nosil	1	
Priporočena višina nalaganja	22 palcev do 36 palcev	56 cm do 91 cm
Električne zahteve – induktivno polnjenje (izbirno)	12,8–15,6 V enosmernega toka, 15 A varovalka/stikalo, kabel z 2 prevodnikoma 10 AWG	
Standardi	KKK-A-1822F S sistemom induktivnega polnjenja: IEC 60601-1, izdaja 3.0, IEC 60601-1, izdaja 3.1, IEC 60601-1-2, izdaja 3.0, IEC 60601-1-2, izdaja 4.0, IEC 60601-1-12, izdaja 1.0, ANSI/AAMI ES60601-1: 2005/(R)2012, CSA-C22.2, št. 60601-1 (2014) Za standarde, ki potrebujejo točno določene izbirne možnosti, glejte <i>Standardi z zahtevanimi izbirnimi možnostmi</i> (stran 6).	

Družba Stryker si pridržuje pravico do spremembe specifikacij brez obvestila. Patent čaka na odobritev.

Rumena in črna barvna shema je lastniška blagovna znamka družbe Stryker Corporation.

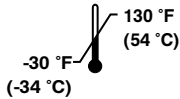
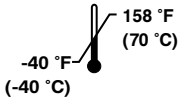
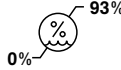
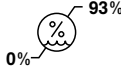
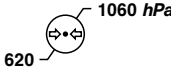
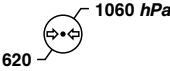
Okoljski pogoji	Delovanje	Shranjevanje in transport
Temperatura		
Relativna vlažnost		
Atmosferski tlak		

PREVIDNOSTNO OBVESTILO

- Uporaba drugačnih dodatkov in kablov od navedenih, z izjemo kablov, ki jih družba Stryker prodaja kot nadomestne dele za notranje komponente, lahko povzroči povečane emisije ali zmanjšano odpornost sistema **Performance-LOAD**.
- Sistema **Performance-LOAD** in nosil **Power-PRO** ne uporabljajte v bližini druge opreme ali obloženih z njo. Če je taka uporaba potrebna, opazujte sistem **Performance-LOAD**, da preverite normalno delovanje v konfiguraciji, kjer se bo uporabljal.

- Prenosne opreme za radiofrekvenčno komunikacijo (vključno s perifernimi enotami, kot so antenski kabli in zunanje antene) ne uporabljajte bližje kot 30 cm (12 palcev) kateremu koli delu sistema **Performance-LOAD**, vključno s kabli, ki jih določi izdelovalec. Sicer lahko pride do negativnega vpliva na učinkovitost te opreme.
- Glede na podatke o emisiji je ta oprema primerna za uporabo v industrijskih okoljih in bolnišnicah (CISPR 11, razred A). Ta oprema ustvarja, uporablja in lahko oddaja radiofrekvenčno energijo, če pa se ne namesti in uporablja v skladu s priročnikom z navodili, lahko povzroči škodljive motnje pri radijskih komunikacijah. Ob uporabi te opreme v stanovanjskem naselju (za katero se običajno zahteva CISPR 11, razred B) bo verjetno prišlo do škodljivih motenj, pri čemer mora uporabnik odpraviti motnje na svoje stroške. V primeru motenj spremenite lokacijo ali usmerjenost sistema **Performance-LOAD** ali izdelka, ki povzroča motnje.

Standardi z zahtevanimi izbirnimi možnostmi

Za skladnost s standardi morate sistem **Performance-LOAD** uporabiti z naslednjimi združljivimi nosili. Za več informacij glejte priročnik o upravljanju za vaš model nosil.

Opomba - Združljiva nosila so za preizkus trka nameščena na sistem **Performance-LOAD** v krmiljenem načinu.

Standard	Modeli nosil, združljivi s sistemom Performance-LOAD
SAE J3027	6506, 6086
BS EN 1789:2007 +A2:2014 in AS/NZS-4535:1999 upoštevne klavzule	6506

Ponazoritev izdelka

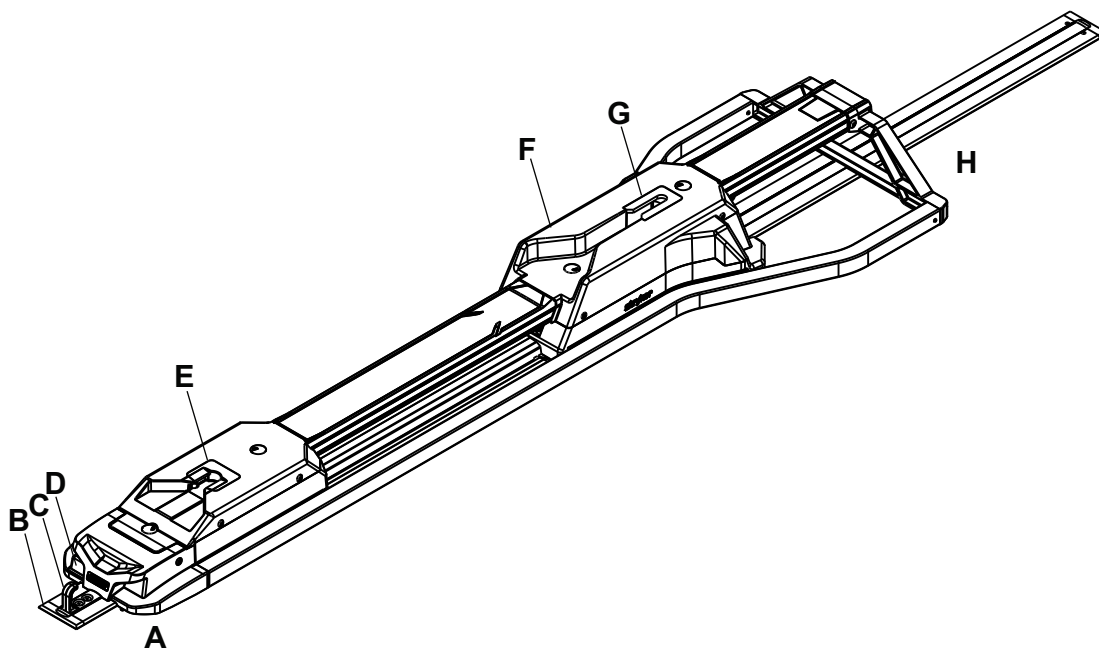

A	Vznožje
B	Talna plošča
C	Varnostni kavelj
D	Gumb za sprostitvev

E	Vmesnik pri vznožju
F	Pritrdilo nosil
G	Vmesnik pri vzglavju
H	Vzglavje

Kontaktne informacije

Obrnite se na službo za pomoč uporabnikom ali tehnično podporo družbe Stryker na številko: 1-800-327-0770.

Stryker Medical
3800 E. Centre Avenue
Portage, MI 49002
ZDA

Opomba - Uporabnik in/ali bolnik naj sporoči kakršnekoli resne nezgode, povezane z izdelkom, tako izdelovalcu kot pristojnemu organu evropske države članice, kjer ima uporabnik in/ali bolnik stalni sedež.

Za spletni ogled priročnika o delovanju ali vzdrževanju glejte <https://techweb.stryker.com/>.

Ko pokličete službo za pomoč uporabnikom ali tehnično podporo družbe Stryker, imejte pripravljeno serijsko številko (A) izdelka družbe Stryker. Serijsko številko navedite pri vsaki pisni komunikaciji.

Lokacija serijske številke

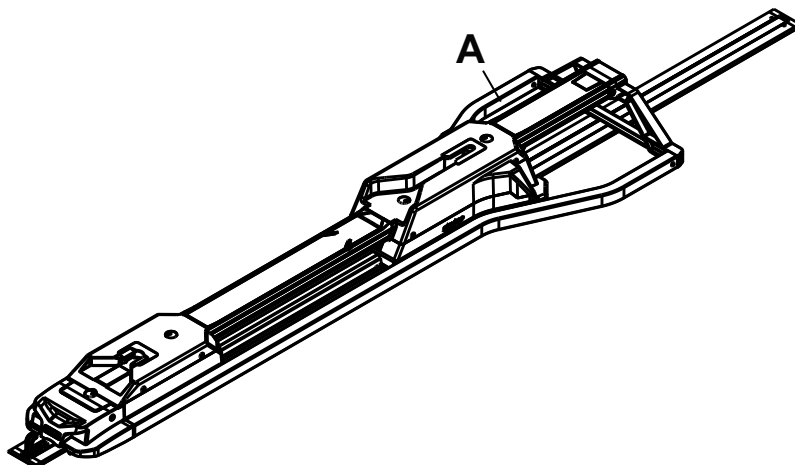

Slika 1 – Lokacija serijske številke

Datum izdelave

Leto izdelave predstavljajo prve štiri števke serijske številke.

Nastavitev

Med nastavitvijo odstranite embalažo in preverite, ali vsi elementi delujejo pravilno. Preden daste izdelek v uporabo, se prepričajte, da deluje pravilno.

Z izdelka pred uporabo odstranite ves material za pošiljanje in pakiranje.

The condition of **Performance-LOAD** is the responsibility of the user. Have a qualified service person use the following list and the operation guide instructions to check **Performance-LOAD** functionality.

1. Preverite, ali je kontrolni seznam za namestitev izpolnjen (*Kontrolni seznam za namestitev (stran 23)*).
2. Če je kontrolni seznam za namestitev izpolnil monter tretje osebe, mora končni uporabnik ponovno preveriti kontrolni seznam za namestitev. Sistema **Performance-LOAD** ne dajte v uporabo, če ne morete izpolniti kontrolnega seznama za namestitev.

Združljivost nosil

Model 6392 sistema Stryker **Performance-LOAD** je združljiv z nosili, ki podpirajo funkcijo **Performance-LOAD**.

OPOZORILO

- Sistem **Performance-LOAD** je zasnovan tako, da je združljiv z nosili **Performance-PRO XT**, **Power-PRO XT** in **Power-PRO IT**, ki podpirajo funkcijo **Performance-LOAD**. Pri različici za več poškodovancev lahko sistem **Performance-LOAD** uporabljate s standardnim pritrdilnim elementom v obliki rogov za večino nosil z X-okvirjem, za vsa nosila brez funkcije **Performance-LOAD** pa se zahtevata sklop s sponko prečke in pritrdilni element v obliki rogov.
- Upravljalavec nosil je odgovoren za zagotavljanje, da nosila, ki se uporabljajo pri modelu 6392 sistema Stryker **Performance-LOAD**, podpirajo funkcijo **Performance-LOAD**. Če z modelom 6392 sistema Stryker **Performance-LOAD** uporabite nezdružljiva nosila, lahko pride do poškodb.

Nosila, ki trenutno ustrezajo tem tehničnim podatkom, so naslednja:

- Model 6086 **Performance-PRO XT** with a **Performance-LOAD** option (factory installed) or compatibility kit (6086-700-007)
- Model 6506 **Power-PRO XT** with a **Performance-LOAD** option (factory installed) or compatibility kit (6506-700-002 or 6506-700-014)
- Model 6516 **Power-PRO IT** with a **Performance-LOAD** option (factory installed) or compatibility kit (6516-700-002)
- Model 6500 **Power-PRO XT** with a **Performance-LOAD** compatibility kit (6500-700-065 or 6500-700-066)

Namestitev

Predpisi o sistemu kakovosti

OPOZORILO

- Sistem s pritrdili nosil vedno namestite tako, kot je opisano v tem priročniku. Nepravilna namestitev lahko vodi do poškodbe. Prepričajte se, da je vaša konfiguracija testirana vsaj glede izpolnjevanja sektorskega standarda 004 za nacionalno združenje za opremo tovornih vozil/proizvajalca reševalnih vozil, statični test zadrževalnega sistema nosil (AMD-004).
 - Sprejmite posebne varnostne ukrepe v zvezi z elektromagnetno združljivostjo (EMC), ko uporabljate medicinsko električno opremo. Sistem s pritrdili nosil namestite in dajte v uporabo v skladu s podatki o EMC v tem priročniku. Prenosna in mobilna oprema za radiofrekvenčno komunikacijo lahko vpliva na delovanje sistema s pritrdili nosil.
-

Kodeks zveznih predpisov (CFR) Uprave za hrano in zdravila v ZDA (FDA), poglavje 21, določa smernice za namestitev naprav, kot je sistem s pritrdili nosil. Za zagotavljanje skladnosti s temi zveznimi predpisi mora imeti vsaka naprava potrdilo, da so jo pravilno namestile usposobljene* osebe ob upoštevanju meril za pregled, navedenih na kontrolnem seznamu za namestitev. Ta dokument je treba hraniti vsaj sedem let za vsako serijsko številko/namestitev.

*Organizacija, ki opravlja namestitve, mora hraniti svoje evidence o usposabljanju, ki dokazujejo, da je bil monter usposobljen.

21 CFR 820.170, namestitev

(a) Vsak proizvajalec naprave, za katero je potrebna namestitev, mora oblikovati in vzdrževati ustrezna navodila za namestitev in pregled, po potrebi pa tudi za testne postopke. Navodila in postopki morajo vključevati smernice za zagotavljanje pravilne namestitve, tako da bo naprava po namestitvi delovala, kot je predvideno. Proizvajalec mora navodila in postopke dobaviti skupaj z napravo ali drugače omogočiti dostop do njih za osebe, ki nameščajo napravo.

(b) Oseba, ki namešča napravo, mora zagotoviti, da so namestitev, pregled in vsa zahtevana testiranja izvedeni v skladu s proizvajalčevimi navodili in postopki ter mora dokumentirati pregled in vse testne rezultate, da izkaže pravilno namestitev.

Nameščanje talne plošče

V predelek vozila za bolnika namestite univerzalno talno ploščo družbe Stryker, preden namestite sistem s pritrdili nosil. Za navodila glejte priročnik o namestitvi univerzalne talne plošče družbe Stryker (6390-009-020).

Kontrolni seznam kompleta sklopa sistema Performance-LOAD

Prepričajte se, da imate vse potrebne sestavne dele za namestitev sistema Performance-LOAD.

Sestavni deli kompleta za namestitev sklopa sistema Performance-LOAD (6392-001-014)

(2) Zagozda (6392-001-400)

(4) Podložka lokatorja zagozde (6392-001-401)

(4) Vijak z ugrezno glavo (0001-194-000)

(1) Sredinski sklop pokrova (6392-001-011)

- (1) Imbus ključ (0057-011-000)

- (1) Pokrov talne plošče (6392-001-403)

- (1) Podaljšek odstranjevala (6392-001-406)

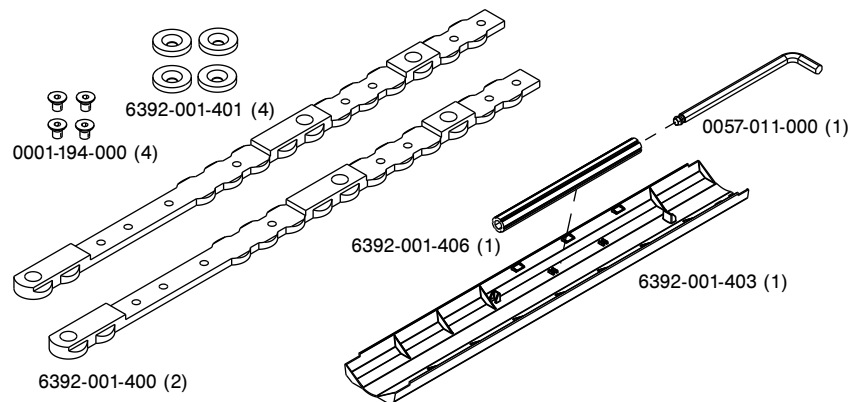

Slika 2 – Sestavni deli kompleta za namestitev sklopa sistema Performance-LOAD

Opomba - Hranite imbus ključ in podaljšek odstranjevala (Slika 3) znotraj sredinskega sklopa pokrova, da do njiju lahko pridete, ko ste *Hitro odstranjevanje sistema Performance-LOAD* (stran 24).

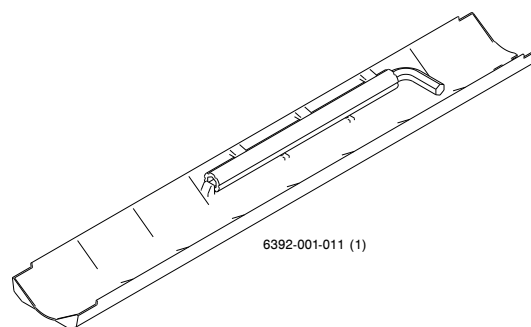

Slika 3 – Imbus ključ in podaljšek odstranjevala

Izbor mesta namestitve sistema Performance-LOAD

Sledite naslednjim korakom za določitev lokacije in orientacije zagozd in lokacije podložk:

1. Izberite razdaljo od praga do nosila (A) (Slika 4).
Zabeležite razdaljo tukaj: _____
2. V tabeli spodaj izberite razdelek na osnovi vaše razdalje od praga do nosila (A).
Zabeležite vaš razdelek tukaj: _____
3. Pojdite do svojega razdelka, da namestite zagozdi.

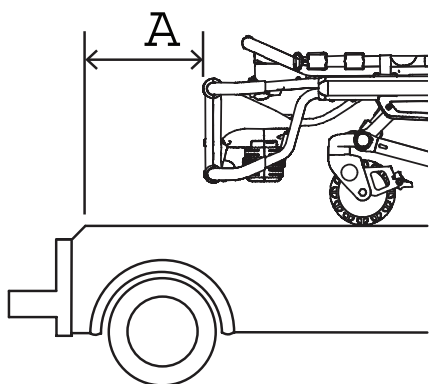

Slika 4 – Razdalja od praga do nosila (A)

Razdalja od praga do nosila (A)	Razdelek
13 cm (5 palcev)	Razdelek A (stran 12)
6 palcev (6 palcev)	Razdelek B (stran 12)
177,8 mm (7 palcev)	Razdelek C (stran 12)
20 cm (8 palcev)	Razdelek D (stran 13)
23 cm (9 palcev)	Razdelek E (stran 13)
25 cm (10 palcev)	Razdelek F (stran 15)
28 cm (11 palcev)	Razdelek G (stran 15)
30 cm (12 palcev)	Razdelek H (stran 15)
33 cm (13 palcev)	Razdelek I (stran 16)
36 cm (14 palcev)	Razdelek J (stran 16)
38 cm (15 palcev)	Razdelek K (stran 16)
41 cm (16 palcev)	Razdelek L (stran 17)
43 cm (17 palcev)	Razdelek M (stran 17)
46 cm (18 palcev)	Razdelek N (stran 17)
19 palcev (19 palcev)	Razdelek O (stran 18)
51 cm (20 palcev)	Razdelek P (stran 18)
53 cm (21 palcev)	Razdelek Q (stran 18)

Zagodzi lahko vstavite samo, kjer je označeno z . Uporabite zarezani del zagozd za poravnavo s talno ploščo, da se lepo poravnajo. Obe zagozdi sta identični in ju morate namestiti z ravno stranjo navzdol. Dimenzije obe zagozdi so osnovane na kapici na koncu talne plošče.

1. Vstavite prvo zagozdo (A) in jo potisnite proti vznožju.
2. Vstavite drugo zagozdo (B).

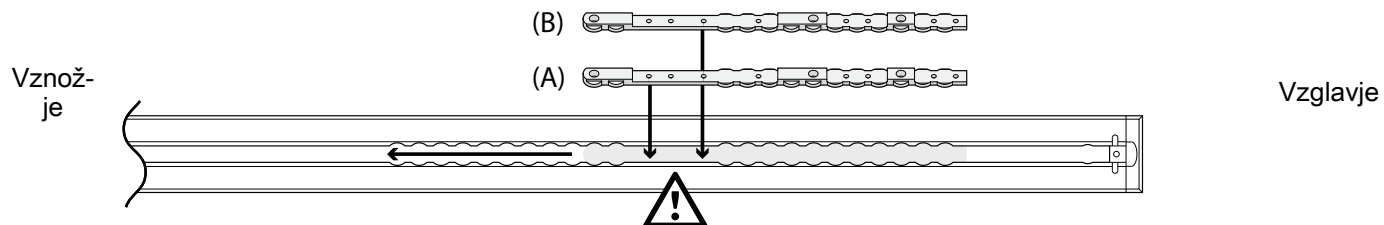

3. Določite mesto zagozde (6392-001-400) in podložke lokatorja zagozde (6392-001-401) na osnovi razdelka spodaj.
4. S 5/32-palčnim imbus ključem namestite štiri vijake z nasadno glavo (0001-194-000) in štiri podložke lokatorjev zagozd, da varno pritrdite zagozdi. Za vsako zagozdo morate namestiti dve podložki lokatorjev zagozde.
5. Nadaljujte s *Nameščanje sistema Performance-LOAD* (stran 19).

Razdelek A: 13 cm (5 palcev) razdalje od praga do nosila

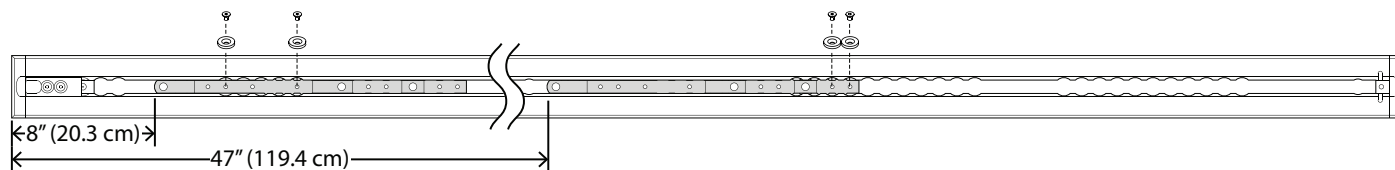

Razdelek B: 6 palcev (6 palcev) razdalje od praga do nosila

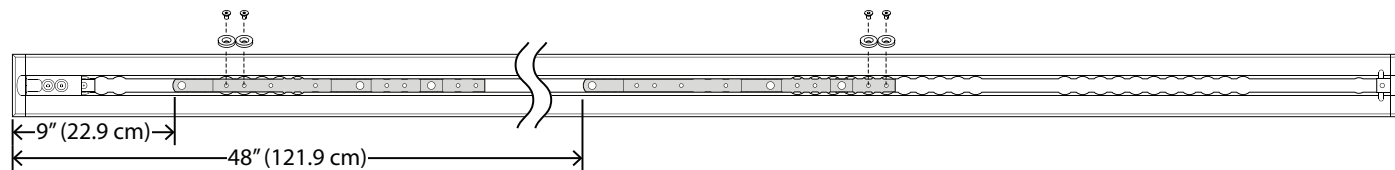

Razdelek C: 177,8 mm (7 palcev) razdalje od praga do nosila

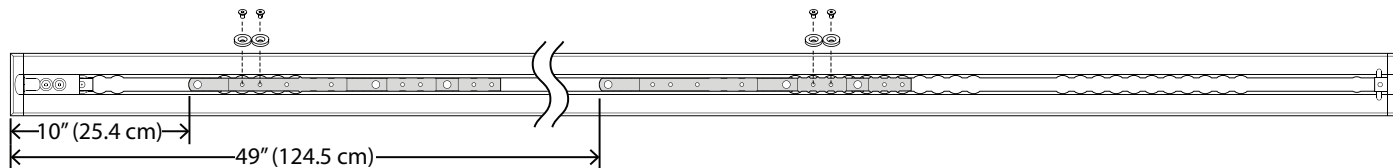

Zagozdi lahko vstavite samo, kjer je označeno z . Uporabite zarezani del zagozd za poravnavo s talno ploščo, da se lepo poravnajo. Obe zagozdi sta identični in ju morate namestiti z ravno stranjo navzdol. Dimenzije obe zagozdi so osnovane na kapici na koncu talne plošče.

1. Vstavite prvo zagozdo (A) in jo potisnite proti vznožju.
2. Vstavite drugo zagozdo (B).

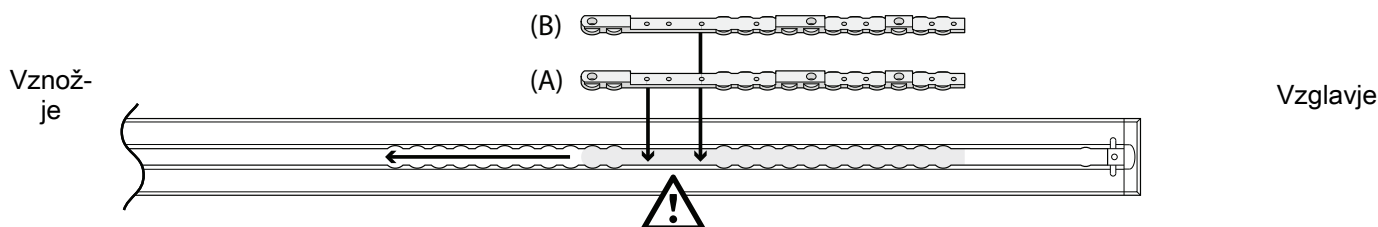

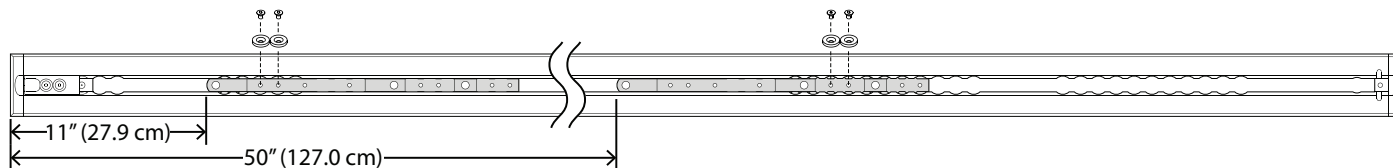

3. Določite mesto zagozde (6392-001-400) in podložke lokatorja zagozde (6392-001-401) na osnovi razdelka spodaj.
4. S 5/32-palčnim imbus ključem namestite štiri vijake z nasadno glavo (0001-194-000) in štiri podložke lokatorjev zagozd, da varno pritrdite zagozdi. Za vsako zagozdo morate namestiti dve podložki lokatorjev zagozde.
5. Nadaljujte s *Nameščanje sistema Performance-LOAD* (stran 19).

Razdelek D: 20 cm (8 palcev) razdalje od praga do nosila

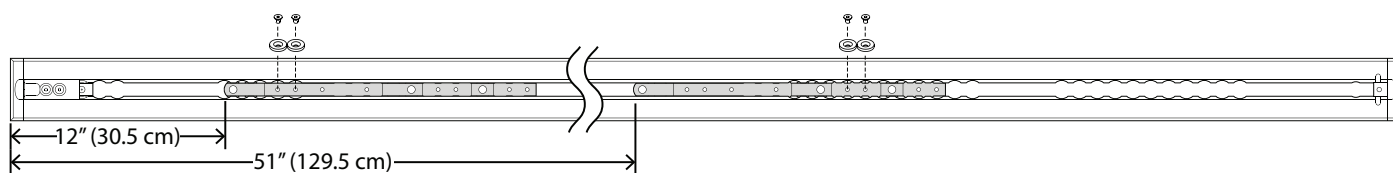

Razdelek E: 23 cm (9 palcev) razdalje od praga do nosila



Zagozdi lahko vstavite samo, kjer je označeno z . Uporabite zarezani del zagozd za poravnavo s talno ploščo, da se lepo poravnajo. Obe zagozdi sta identični in ju morate namestiti z ravno stranjo navzdol. Dimenzije obe zagozd so osnovane na kapici na koncu talne plošče.

1. Vstavite prvo zagozdo (A) in jo potisnite proti vznožju.
2. Vstavite drugo zagozdo (B).

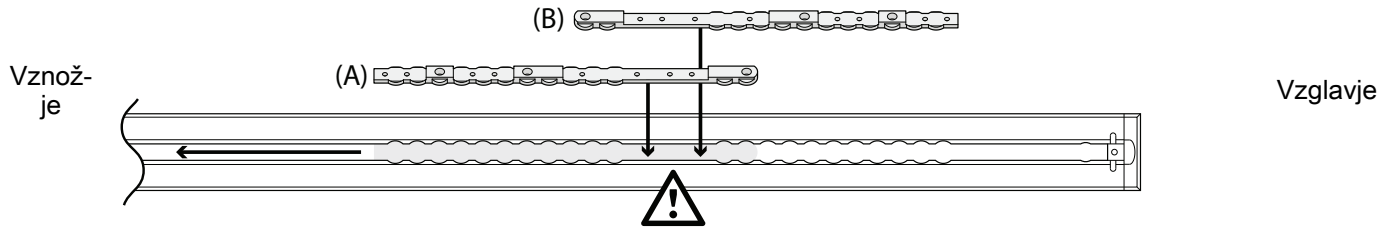

3. Določite mesto zagozde (6392-001-400) in podložke lokatorja zagozde (6392-001-401) na osnovi razdelka spodaj.
4. S 5/32-palčnim imbus ključem namestite štiri vijake z nasadno glavo (0001-194-000) in štiri podložke lokatorjev zagozd, da varno pritrdite zagozdi. Za vsako zagozdo morate namestiti dve podložki lokatorjev zagozde.
5. Nadaljujte s *Nameščanje sistema Performance-LOAD* (stran 19).

Razdelek F: 25 cm (10 palcev) razdalje od praga do nosila

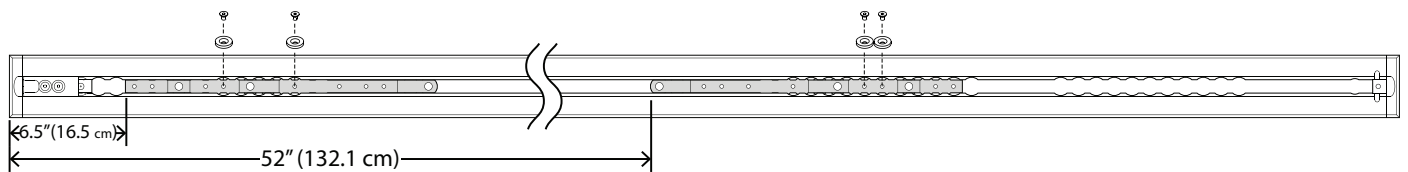

Razdelek G: 28 cm (11 palcev) razdalje od praga do nosila

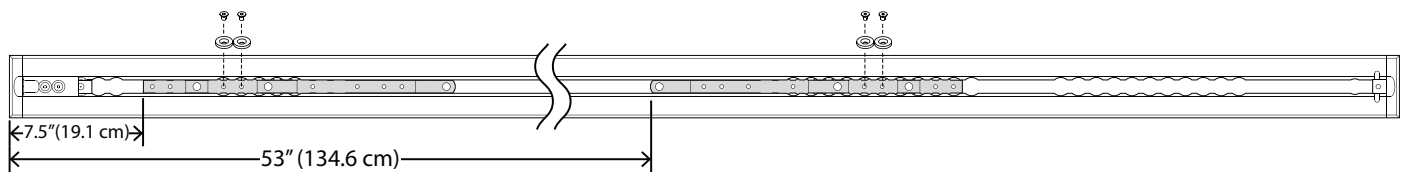

Razdelek H: 30 cm (12 palcev) razdalje od praga do nosila

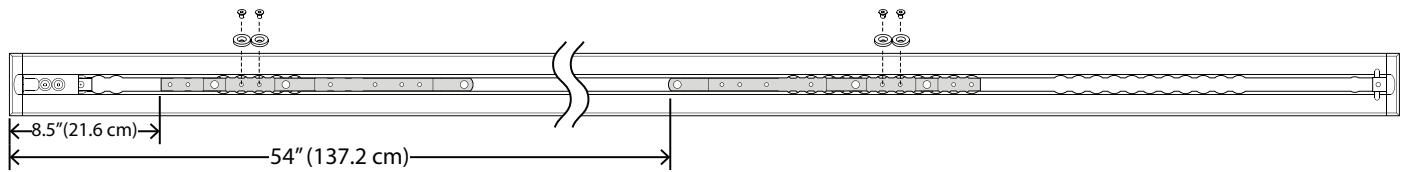

Zagozdi lahko vstavite samo, kjer je označeno z . Uporabite zarezani del zagozd za poravnavo s talno ploščo, da se lepo poravnajo. Obe zagozdi sta identični in ju morate namestiti z ravno stranjo navzdol. Dimenzije obe zagozdi so osnovane na kapici na koncu talne plošče.

1. Vstavite prvo zagozdo (A) in jo potisnite proti vznožju.
2. Vstavite drugo zagozdo (B).

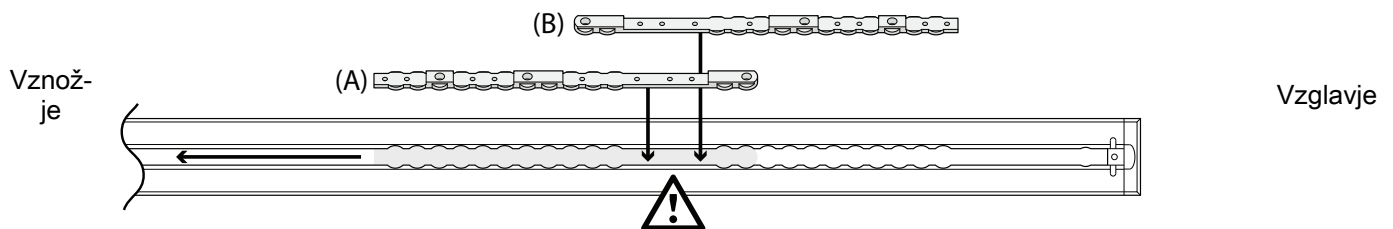

3. Določite mesto zagozde (6392-001-400) in podložke lokatorja zagozde (6392-001-401) na osnovi razdelka spodaj.
4. S 5/32-palčnim imbus ključem namestite štiri vijake z nasadno glavo (0001-194-000) in štiri podložke lokatorjev zagozd, da varno pritrdite zagozdi. Za vsako zagozdo morate namestiti dve podložki lokatorjev zagozde.
5. Nadaljujte s *Nameščanje sistema Performance-LOAD* (stran 19).

Razdelek I: 33 cm (13 palcev) razdalje od praga do nosila

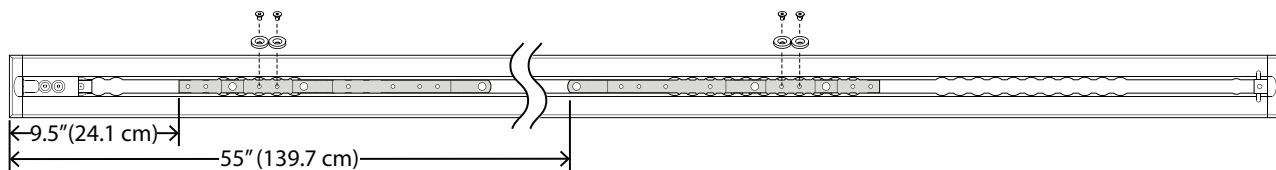

Razdelek J: 36 cm (14 palcev) razdalje od praga do nosila

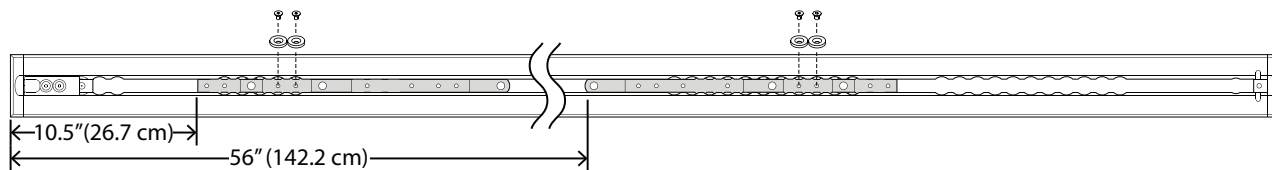

Razdelek K: 38 cm (15 palcev) razdalje od praga do nosila

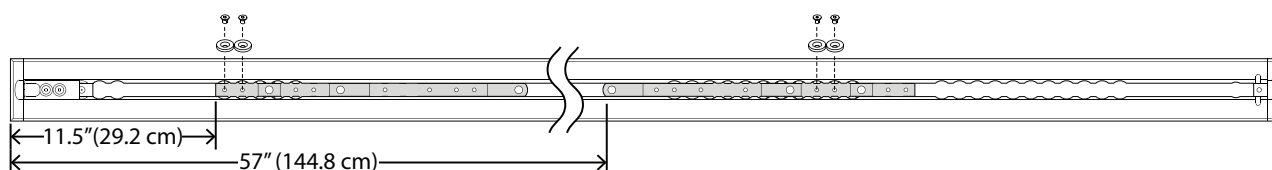

Zagozdi lahko vstavite samo, kjer je označeno z . Uporabite zarezani del zagozd za poravnavo s talno ploščo, da se lepo poravnajo. Obe zagozdi sta identični in ju morate namestiti z ravno stranjo navzdol. Dimenzije obe zagozdi so osnovane na kapici na koncu talne plošče.

1. Vstavite prvo zagozdo (A) in jo potisnite proti vznožju.
2. Vstavite drugo zagozdo (B).

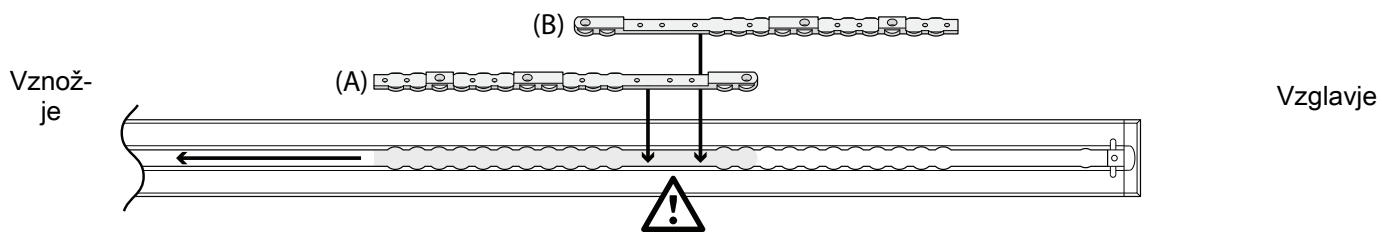

3. Določite mesto zagozde (6392-001-400) in podložke lokatorja zagozde (6392-001-401) na osnovi razdelka spodaj.
4. S 5/32-palčnim imbus ključem namestite štiri vijake z nasadno glavo (0001-194-000) in štiri podložke lokatorjev zagozd, da varno pritrdite zagozdi. Za vsako zagozdo morate namestiti dve podložki lokatorjev zagozde.
5. Nadaljujte s *Nameščanje sistema Performance-LOAD* (stran 19).

Razdelek L: 41 cm (16 palcev) razdalje od praga do nosila

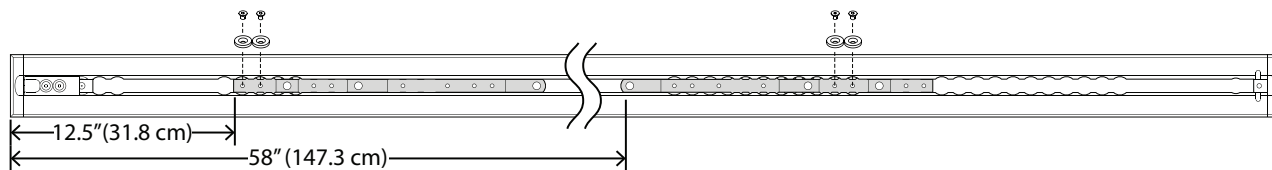

Razdelek M: 43 cm (17 palcev) razdalje od praga do nosila

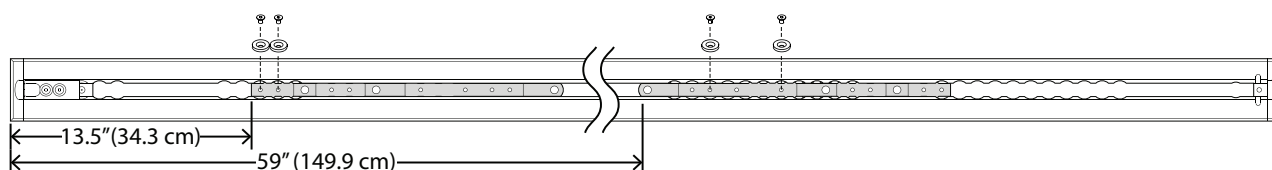

Razdelek N: 46 cm (18 palcev) razdalje od praga do nosila

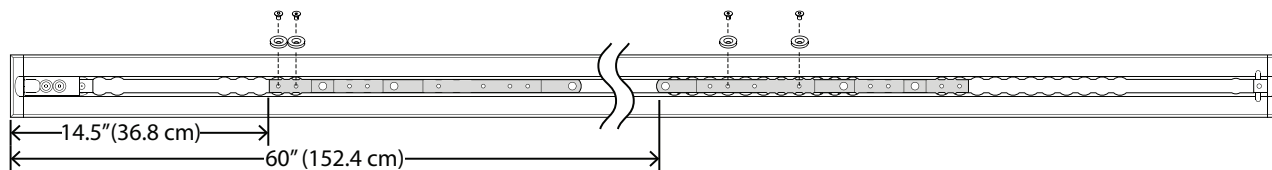

Zagozdi lahko vstavite samo, kjer je označeno z . Uporabite zarezani del zagozd za poravnavo s talno ploščo, da se lepo poravnajo. Obe zagozdi sta identični in ju morate namestiti z ravno stranjo navzdol. Dimenzije obe zagozdi so osnovane na kapici na koncu talne plošče.

1. Vstavite prvo zagozdo (A) in jo potisnite proti vznožju.
2. Vstavite drugo zagozdo (B).

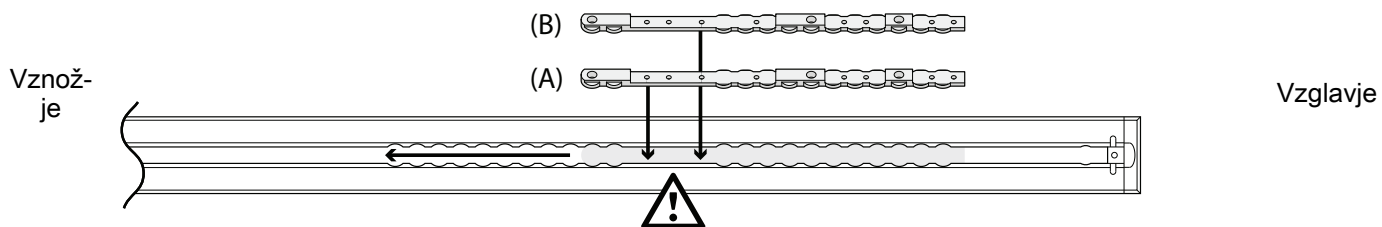

3. Določite mesto zagozde (6392-001-400) in podložke lokatorja zagozde (6392-001-401) na osnovi razdelka spodaj.

4. S 5/32-palčnim imbus ključem namestite štiri vijake z nasadno glavo (0001-194-000) in štiri podložke lokatorjev zagozd, da varno pritrdite zagozdi. Za vsako zagozdo morate namestiti dve podložki lokatorjev zagozde.
5. Nadaljujte s *Nameščanje sistema Performance-LOAD* (stran 19).

Razdelek O: 19 palcev (19 palcev) razdalje od praga do nosila

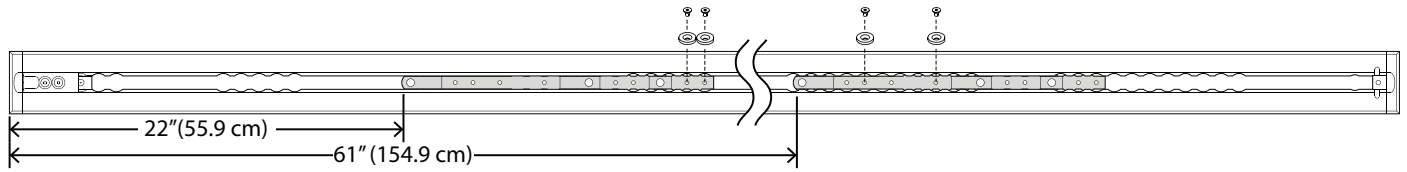

Razdelek P: 51 cm (20 palcev) razdalje od praga do nosila

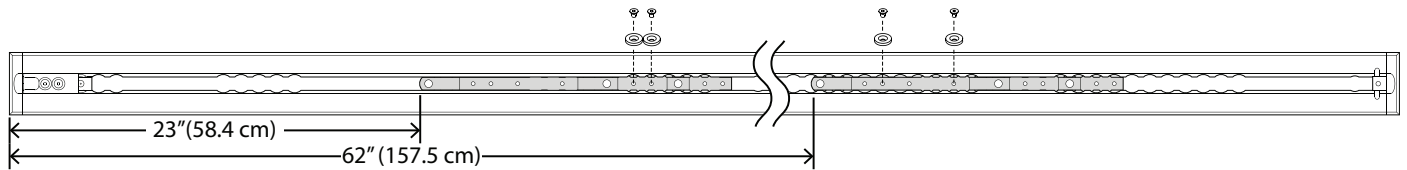

Razdelek Q: 53 cm (21 palcev) razdalje od praga do nosila

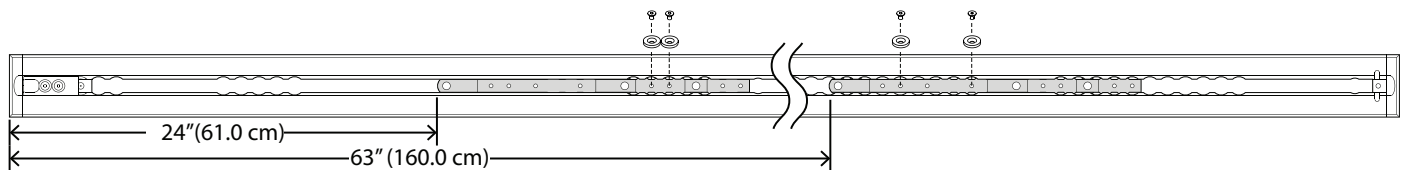

Nameščanje sistema Performance-LOAD

Potrebno orodje:

Žaga za kovino

Izvijač z zarezo

Navorni ključ s 3/8-palčnim navojem (čevelj funt) > 60 čevelj funtov

Gumijasto kladivo

3/8-palčni imbus ključ (dolžine najmanj 5-3/8 palca (13,7 cm))

Silikonska tesnilna masa

Postopek:

1. Pazljivo položite sistem **Performance-LOAD** na sklop talne plošče. Poravnajte dva vijaka ob vzglavju z dvema luknjama v zagozdi, kot je prikazano na Slika 5.

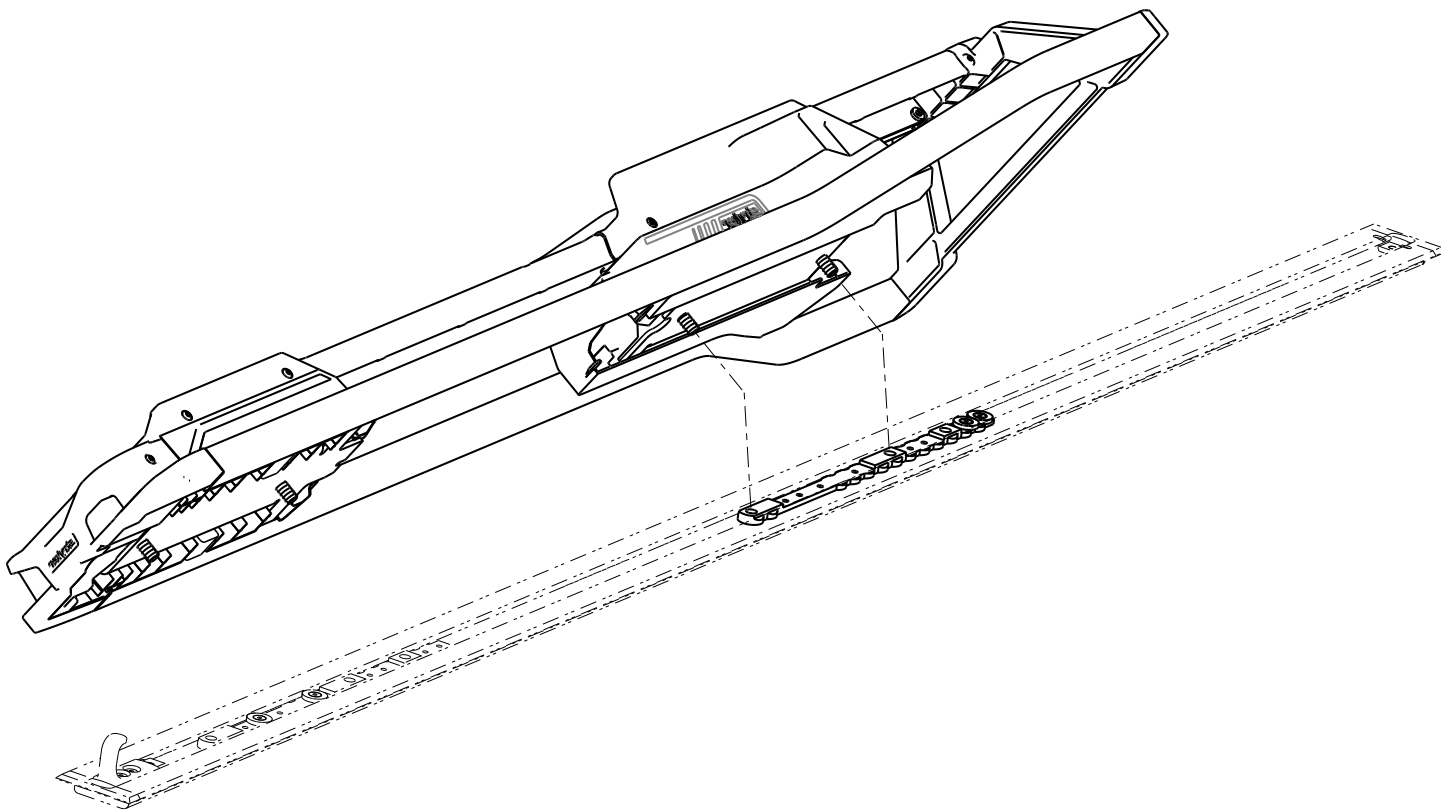

Slika 5 – Poravnava sistema Performance-LOAD

2. Če ne nameravate namestiti kopic talne plošče, preskočite na 6. korak.
3. Za namestitev kopic talne plošče izmerite razkriti del odprtine talne plošče pri vznožju in vzglavju, da prilagodite velikost kapice talne plošče, ki je priložena v kompletu sklopa talne plošče (6390-009-020). Glejte *Nameščanje talne plošče* (stran 10).

Opomba - Priporočamo, da dodate dodatni 1 palec (2,5 cm) h kapici talne plošče pri vznožju za prekrivanje s sistemom **Performance-LOAD**.

4. Z žago za kovino odrežite dva dela kapice talne plošče, tako da ustrežata izmerjenima dolžinama na obeh straneh. Kapica talne plošče se ne prilega preko zagozde. Za prekrivanje zagozde odrežite ali odstranite navpične jezičke, kjer bi bili ti lahko moteči za zagozdo (Slika 6).



Slika 6 – Rezanje kopic talne plošče

5. Z gumijastim kladivom vsako kapico talne plošče namestite na talno ploščo (najprej na strani, kjer je kavelj).

Opomba - Za odstranjevanje kapice talne plošče uporabite izvijač z zarezo na strani z dvignjenim robom.

6. Če vaš sistem ne omogoča induktivnega polnjenja, preskočite na 12. korak.
7. Če vaš sistem omogoča induktivno polnjenje, izvedite korake 8–11.
8. Preostali del žice položite v odprtino talne plošče. Štiri luknje poravnajte z namestitvenimi luknjami v zagozdah.

PREVIDNOSTNO OBVESTILO - Vedno namestite žico v odprtino talne plošče, tako da sklop pritrdila po namestitvi ne stiska žice.

9. Rdeči in črni žici od sklopa pritrdila povežite s kablom med sidrnim sistemom in vozilom (6390-001-135). Rdečo žico sklopa pritrdila povežite z rdečo žico na kablju med sidrnim sistemom in vozilom. Črno žico sklopa pritrdila povežite s črno žico na kablju med sidrnim sistemom in vozilom. Preostali del žice speljite skozi električno gumijasto tesnilo.

Opomba - Če imate predhodno nameščeno talno ploščo brez kabla med sidrnim sistemom in vozilom, izmerite 7,6 cm ali 17,8 cm od položaja lokatorja A proti vzglavju (Slika 7). Označite lokacijo na sredini kanala. To bo vaša lokacija električnega vhoda. Za navodila, kako povezati električno napeljavo, glejte razdelek Namestitvev talne plošče (6390-009-020).

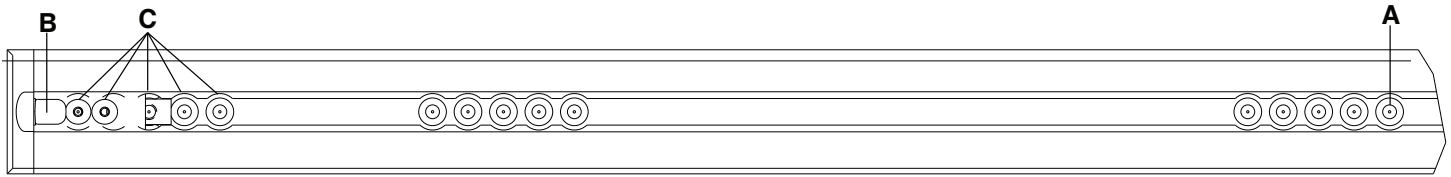

Slika 7 – Položaj lokatorja talne plošče – vznožje

Opomba - Varnostni kavelj (B) in dodatne lokacije namestitvenih lukenj (C) so prikazani le za referenco (Slika 7). Ne uporabljajo se za namestitev sistema **Performance-LOAD**.

10. Konektorje namestite v odprtino za talno ploščo.
11. Na električno gumijasto tesnilo nanosite silikonsko tesnilno maso, da popolnoma zatesnite skozenjske električne elemente.

OPOZORILO - Vedno zapolnite vse vrzeli na zunanji strani vozila, da preprečite vdor izpušnih plinov v predel vozila za bolnika.

12. Zavrtite vrtljive kapice (A) za polovico, da dostopite do pritrjenih vijakov talne plošče, ki so pod kapicami (Slika 8).

Opomba - Vijakov talne plošče ne privijete do konca, dokler vseh štirih vijakov ne poravnate in delno privijete.

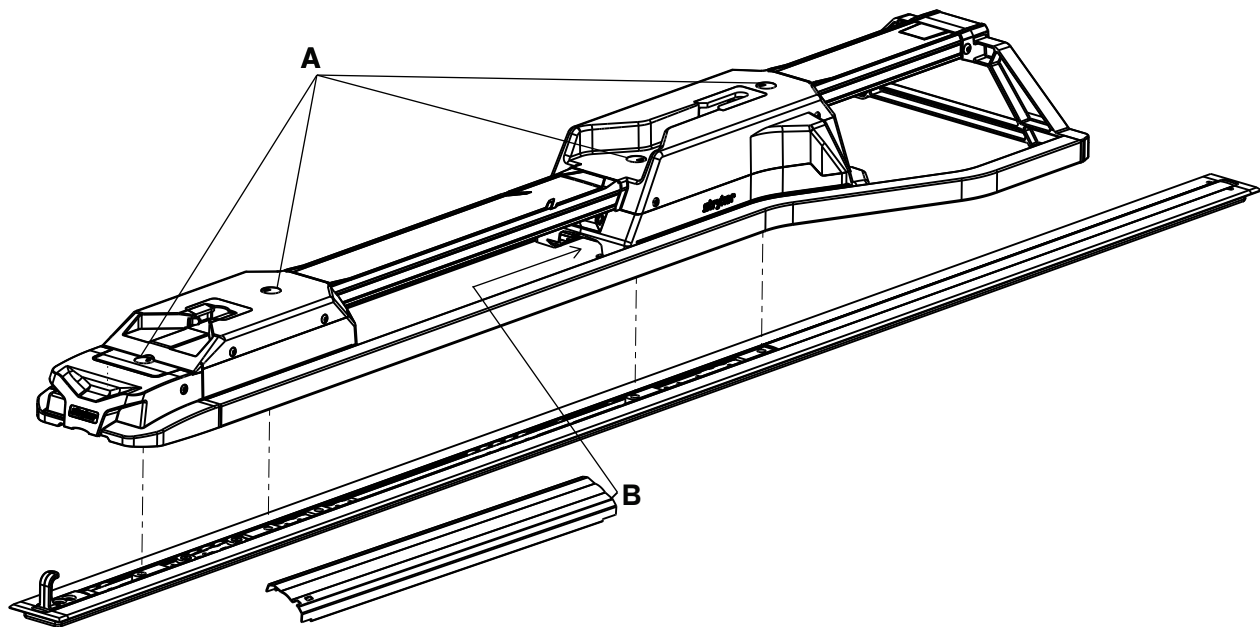

Slika 8 – Pritrditev pritrdila

13. Uporabite 3/8-palčni imbus ključ, da privijete tisti nameščeni vijak talne plošče, ki je najbližji vzglavju.
14. S 3/8-palčnim imbus ključem privijete ostale tri nameščene vijake talne plošče (A) v dve zagodbi (Slika 8).
15. Z navornim ključem vsak vijak talne plošče privijete z navorom 81 ± 14 Nm (60 ± 10 čevljev funtov).

OPOZORILO - Vedno preverite, da ste privili vse štiri vijake talne plošče do priporočenega navora.

16. Ponovno namestite vrtljive kapice.
17. Vstavite stran sredinskega sklopa pokrova brez utora (6392-001-011) (B) v odprtino ohišja pri vzglavju (Slika 8).
18. Spustite sredinski sklop pokrova navzdol, da se poravna s talno ploščo.
19. Potisnite sredinski sklop pokrova v odprtino ohišja pri vznožju.
20. Še naprej potiskajte sredinski sklop pokrova proti vznožju, dokler drog ne pride skozi utor.
21. Izvedite *Kontrolni seznam za namestitvev* (stran 23).

Kontrolni seznam za namestitvev

Upoštevajte ta kontrolni seznam pri nosilih **Power-PRO** (modeli 6500, 6506, 6516) ali **Performance-PRO** (model 6086), ki so združljiva s sistemom **Performance-LOAD**.

- _____ Po namestitvi preverite, da niste pozabili uporabiti katerega od sestavnih delov. Sistemu **Performance-LOAD** niso priloženi dodatni sestavni deli. Če vam po namestitvi ostanejo neuporabljeni sestavni deli, pokličite službo za pomoč uporabnikom izdelkov Stryker.
- _____ Z uporabo navornega ključa še enkrat preverite, da so vsi štirje vijaki pritrjene talne plošče (A) priviti z navorom 81 ± 14 Nm. (Slika 8).
- _____ Vizualno se prepričajte, da so vsi sorniki in vijaki ustrezno priviti brez vsakršnih znakov štrlečih ali manjkajočih pritrdil.
- _____ Če je odbijač vozila nameščen, ga dvignite v zgornji položaj.
- _____ Nosila, združljiva s sistemom **Performance-LOAD**, naložite v sistem **Performance-LOAD**.
- _____ Preverite, ali zatič pri vzglavju prosto zdrsne v vmesnik pri vzglavju. V primeru, da ne, pokličite službo za pomoč uporabnikom izdelkov Stryker.
- _____ Prepričajte se, da so nosila zaklenjena v sistem **Performance-LOAD**, tako da vznožje nosil čvrsto povlečete noter in ven ter sem in tja.
- _____ Pritisnite gumb za sprostitev pri vznožju sistema **Performance-LOAD** in potisnite proti vzglavju, da odklenete pritrdilo. Povlecite, da odstranite nosila iz predelka vozila za bolnika. Prepričajte se, da so se nosila sprostila.
- _____ Pri reševalnih vozilih tipa II ali nosilih, kjer je središčnica 17-1/2 palca (44,5 cm) ali manj oddaljena od stene vozila, se prepričajte, da je kot izbirna možnost nameščen sklop vodila kolesc (6390-027-000). Če kolesno vodilo ni potrebno, označite »se ne uporablja«.
- _____ Če je omogočeno induktivno polnjenje, namestite izpraznjeni akumulator nosil v nosila **Power-PRO**, združljiva s sistemom **Performance-LOAD**, in naložite nosila v sistem **Performance-LOAD**. Prepričajte se, da diodni indikator za akumulator nosil utripa zeleno in označuje, da se akumulator polni.

Serijska številka izdelka:			
Namestil:		Datum:	
Pregledal:		Datum:	

Opomba - Kopijo tega dokumenta hranite najmanj sedem let.

Delovanje

Smernice za upravljanje

OPOZORILO

- Pred uporabo se vedno prepričajte, ali sistem **Performance-LOAD** brezhibno deluje. Njegova okvara lahko vodi v poškodbe bolnika ali upravljavca.
 - Pri premikanju po predelku vozila za bolnika bodite previdni, da se ne spotaknete ob sistem **Performance-LOAD**.
 - Pri uporabi sistema **Performance-LOAD** v slabih vremenskih pogojih (npr. dež, led, sneg) bodite vedno previdni.
 - Nosila ali sistem **Performance-LOAD** vselej upravljajte le, ko so vse osebe proč od mehanizmov. Zapletanje v električno krmiljene mehanizme nosil ali sistem **Performance-LOAD** lahko povzroči resno poškodbo.
 - Vadite nalaganje in razlaganje nosil s sistemom **Performance-LOAD**, dokler v celoti niste seznanjeni z delovanjem izdelka. Njegova nepravilna uporaba lahko vodi v poškodbe.
 - Preprečite upravljanje sistema **Performance-LOAD** neusposobljenemu osebju. Neusposobljeni tehniki/osebje lahko poškodujejo bolnika ali sami sebe.
 - Vedno uporabljajte obe roki, ko upravljate nosila. Sistem **Performance-LOAD** je namenjen samo kot dodatna pomoč. Ocenite posamezno situacijo, da določite, kako porazdeliti in dvigniti težo, ki jo prevažate.
 - Pri nalaganju in razlaganju naj vedno sodelujete zadostno število upravljavcev, ki so kos silam, potrebnim za ravnanje s težo nad 400 funti (181 kg). Za večjo varnost bi morale nalaganje ali razlaganje potekati na ravnih tleh. Pri vozilih z višino dna 36 palcev (91 cm) bo treba razlaganje opraviti ročno.
 - Vselej preprečite ekstremne kote parkiranja.
-
- Pred vsako izmeno preverite, ali sistem **Performance-LOAD** brezhibno deluje.
 - Po možnosti uporabljajte sistem **Performance-LOAD**, ko je vozilo na ravni površini.
 - Če ne morete razložiti polnih nosil iz predelka vozila za bolnika, bolnika iz vozila prenesite na deski.

Hitro odstranjevanje sistema Performance-LOAD

Priloženo orodje lahko uporabite za hitro odstranjevanje sistema **Performance-LOAD** iz predelka vozila za bolnika, če je to potrebno.

Za hitro odstranjevanje sistema **Performance-LOAD**:

1. Odstranite sredinski sklop pokrova (6390-001-011) z ohišja pri vzglavju.
2. S sredinskega sklopa pokrova odstranite imbus ključ in podaljšek odstranjevala (Slika 9).

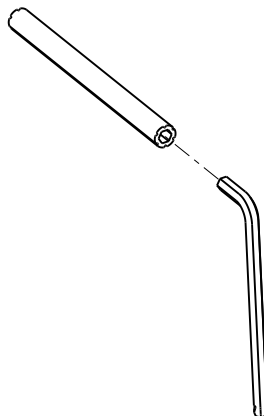

Slika 9 – Imbus ključ in podaljšek odstranjevala

3. Zavrtite vrtljive kapice za polovico, da dostopite do pritrjenih vijakov talne plošče, ki so pod kavicami
4. Mali konec imbus ključa (0057-011-000) vstavite v podaljšek odstranjevala (6392-001-406), da sprostite štiri vijake.

Opomba - Štirih vijakov talne plošče ne morete odstraniti, saj so vključeni v sistem **Performance-LOAD**.

5. Sklop pritrdila previdno odstranite s sklopa talne plošče.
6. Če je nameščen sistem induktivnega polnjenja, prekinite povezavo rdeče žice z rdečo in črne žice s črno, da prekinete povezavo sklopa pritrdila s kablom med sidrnim sistemom in vozilom.

Za ponovno namestitev glejte *Nameščanje sistema Performance-LOAD* (stran 19).

Preverjanje napolnjenosti baterije

Z diodnim indikatorjem za akumulator nosil preverite napolnjenost akumulatorja **SMRT Pak**. Napolnjen akumulator **SMRT Pak** v delovnih pogojih zagotavlja delovanje za do 25 pozivov s pacientom, ki tehta 250 funtov (113 kg) (dejanski rezultati lahko odstopajo). Nazivna vrednost za sistem **Power-PRO** z napajanjem s 24 V enosmernega toka in akumulator **SMRT Pak** je 2,4 Ah električne energije.

OPOZORILO - Akumulatorja ne odstranjujte, ko so nosila aktivirana.

PREVIDNOSTNO OBVESTILO - Vedno napolnite akumulator, preden daste izdelek v uporabo. Nenapolnjen ali izprazen akumulator lahko povzroči nizko zmogljivost izdelka.

Če želite preveriti napolnjenost akumulatorja, pritisnite gumb za uvlečenje (–) na kontrolnem stikalu nosil, da aktivirate diodni indikator za akumulator nosil. Diodni indikator za akumulator nosil je lociran na kontrolnem ohišju ob vznožju (prikazan kot simbol za akumulator).

- Svetlobna dioda sveti zeleno, ko je akumulator popolnoma napolnjen ali dovolj napolnjen.

Opomba - Za najboljše rezultate uporabljajte akumulator **SMRT Pak**, dokler diodni indikator za akumulator nosil ne preide iz stanja, ko sveti zeleno, v stanje, ko utripa rumeno.

- Ko morate akumulator napolniti ali zamenjati, svetlobna dioda utripa rumeno.

Opomba - Utripanje diodnega indikatorja za akumulator nosil rumeno ni pogoj za to, da odstranite ali zamenjate akumulator **SMRT Pak**, vendar se je to izkazalo za najustreznejše. Akumulator **SMRT Pak** lahko kadarkoli odstranite in napolnite.

- Ko svetlobna dioda sveti rumeno, označuje napako akumulatorja.

Opomba

- Uporabljajte samo baterije, ki jih odobri družba Stryker.
- Če je nameščen, električno krmiljeni sistem s pritrdili nosil samodejno polni akumulator **SMRT Pak**. Samodejno polnjenje poteka, ko se nosila zaskočijo v krmiljeni sistem s pritrdili nosil (kabel ali konektorji niso potrebni). Diodni indikator za akumulator nosil za kratek čas utripa zeleno in označuje, da se akumulator polni.
- Samodejno polnjenje poteka samo pri akumulatorjih **SMRT Pak**.

Uporaba neposodobljenih nosil z okvirjem X za nezgodo z več poškodovanci

Pri nezgodi z več poškodovanci lahko uporabite nekatera nezdružljiva nosila, vključno z večino nosil z okvirjem X, če ste opremljeni z različico za več poškodovancev za **Performance-LOAD** in ročnim pritrdilom nosil Stryker.

Operacije nalaganja in razlaganja se ujemajo z navodili za ročno nalaganje in razlaganje nosil.

Razlaganje združljivih nosil s sistema Performance-LOAD

OPOZORILO

- Nalaganje ali razlaganje polnih nosil na vozilo ali z njega morata vedno izvajati vsaj dva usposobljena upravljavca.
- Vedno bodite pripravljeni, da podprete celotno težo nosil in bolnika pri razlaganju nosil iz predelka vozila za bolnika.
- Vedno preverite, ali so se v kolesa za transport nosil ali nosilna kolesca zataknili rjuhe, varovalni pasovi ali nesnaga.

- Ne raztegujte podnožja nosil, ko je to zaklenjeno v sistem **Performance-LOAD**.
-

1. Pritisnite in držite gumb za sprostitev na sistemu **Performance-LOAD** pri vznožju ter potisnite nosila proti vzglavju predelka vozila za bolnika, da razbremenite zaklep.
2. Primite okvir nosil pri vznožju, da povlečete nosila iz predelka vozila za bolnika.

Za model 6500, model 6506 in model 6516 s sistemom **Performance-LOAD**:

- 1. upravljavec: Primite ogrodje nosil pri vznožju. Medtem ko podpirate težo nosil, vodite in vlecite nosila iz predelka vozila za bolnika, dokler jih varnostni kavelj ne ujame. Pritisnite in držite gumb za raztegnitev (+) na kontrolnem stikalu nosil, da raztegnete nosila, tako da so kolesca nosil na tleh.
- 2. upravljavec: Primite zunanjo prečko, da stabilizirate nosila. Sprostite varnostni kavelj, ko je podnožje popolnoma raztegnjeno.

Za model 6086 s sistemom **Performance-LOAD**:

- 1. upravljavec: Primite okvir nosil. Medtem ko podpirate težo nosil, vodite in vlecite nosila iz predelka vozila za bolnika, dokler jih varnostni kavelj ne ujame.
- 2. upravljavec: Primite okvir podnožja, kot je to prikazano, nekoliko ga dvignite in spustite v popolnoma raztegnjen položaj, medtem ko upravljavec 1 stisne in drži mehanizem za ročno sprostitev nosil. Prepričajte se, da so kolesca nosil na tleh.
- 1. upravljavec (vznožje): Spustite mehanizem za ročno sprostitev nosil, da se podvozje zaskoči v raztegnjenem položaju.
- 2. upravljavec: Sprostite varnostni kavelj, ko je podnožje popolnoma raztegnjeno.

Nalaganje združitljivih nosil v sistem **Performance-LOAD**

OPOZORILO

- Nalaganje ali razlaganje polnih nosil na vozilo ali z njega morata vedno izvajati vsaj dva usposobljena upravljavca.
 - Vedno dovolite drugim osebam, da vstopijo v predelek vozila za bolnika po tem, ko so bila združitljiva nosila naložena v predelek vozila za bolnika.
 - Vedno preverite, ali so se v kolesa za transport nosil ali nosilna kolesca zataknila rjuhe, varovalni pasovi ali nesnaga.
-

PREVIDNOSTNO OBVESTILO - Ne potiskajte nosil v predelek vozila za bolnika, dokler popolnoma ne uvlečete podnožja nosil.

1. Če je odbijač vozila nameščen, ga dvignite v zgornji položaj.
2. Popolnoma raztegnite in zaklenite izvlečni naslon za glavo, preden naložite nosila na električno krmiljeno pritrdilo nosil.
3. Nosila namestite v položaj za nalaganje (kateri koli položaj, v katerem so nosilna kolesca na višini tal predelka vozila za bolnika).
4. Nosila zapeljite v odprti predelek vozila za bolnika.
5. Nosila potiskajte naprej, dokler nosilna kolesca niso na tleh predelka vozila za bolnika in varnostna palica ne sega dlje od varnostnega kavljaja.

Opomba - Nosila vlecite ven, dokler ni varnostna palica povezana z varnostnim kavljajem, s čimer se zagotovi največji razmik za dvig podnožja.

Za model 6500, model 6506 in model 6516 s sistemom **Performance-LOAD**:

- Primate ogrodje nosil pri vznožju.
- Dvignite vznožje nosil ter pritisnite in držite gumb za uvlečenje (-) na kontrolnem stikalu nosil, da do konca uvlečete podvozje nosil.

Opomba - Podvozje nosil se uvleče v manj kot treh sekundah.

Za model 6086 s sistemom **Performance-LOAD**:

- 1. upravljavec (vznožje): Primate ogrodje nosil pri vznožju. Stisnite in držite mehanizem za ročno sprostitev nosil.
 - 2. upravljavec: Primate zunanjo prečko, da stabilizirate nosila. Nato primate okvir podnožja. Ko je upravljavec v predelu pri nogah dvignil nosila in stisnil mehanizem za ročno sprostitev nosil, uvlecite podvozje z eno roko in ga držite na mestu.
 - 1. upravljavec (vznožje): Spustite mehanizem za ročno sprostitev nosil, da se podvozje zaskoči v uvlečenem položaju.
6. Potiskajte nosila v predelek vozila za bolnika, dokler se nosila ne zaskočijo v pritrdilo nosil.
7. Prepričajte se, da so nosila zaklenjena v pritrdilo nosil, tako da vznožje nosil čvrsto povlečete noter in ven ter sem in tja.

Čiščenje

OPOZORILO - Za preprečevanje nevarnosti okužbe dihal pri čiščenju pod tlakom vedno uporabljajte ustrezno osebno varovalno opremo. Oprema za čiščenje pod tlakom lahko privede do razpršitve onesnaževalcev.

PREVIDNOSTNO OBVESTILO - Čiščenja, razkuževanja, servisiranja ali vzdrževanja ne izvajajte, medtem ko je izdelek v uporabi.

Izdelek lahko čistite pod tlakom. Na izdelku bodo morda vidni znaki oksidacije ali razbarvanja, kar je posledica večkratnega pranja. Če upoštevate pravilne postopke čiščenja, čiščenje pod tlakom nima negativnega vpliva na učinkovitost izdelka.

- Natančno sledite priporočilom izdelovalca za redčenje čistilne raztopine.
- Čistite pod tlakom s priporočenimi čistili. Sperite izdelek in vodilo do suhega obrišite z brisačo.
- Prečke in vmesniške plošče očistite pod tlakom z ročnim paličnim nastavkom ali jih obrišite s čisto krpo in priporočenimi čistili.

Opomba - Voda, ki vdre v sistem **Performance-LOAD**, bo skozi iztočno cev iztekla pod vozilo.

Razkuževanje

PREVIDNOSTNO OBVESTILO

- Čiščenja, razkuževanja, servisiranja ali vzdrževanja ne izvajajte, medtem ko je izdelek v uporabi.
-

Na splošno lahko, če upoštevate koncentracije, ki jih priporoča proizvajalec, uporabljate fenolna ali kvaterna razkužila (razen **Virex® TB**). Jodoformna razkužila niso priporočljiva za uporabo, ker lahko pride do madežev.

Med priporočena razkužila za površine tega izdelka so naslednja:

- kvaterna (aktivna sestavina – amonijev klorid), ki vsebujejo manj kot 3-odstotni glikoleter
- fenolna (aktivna sestavina – o-fenilfenol)
- klorirana beliina raztopina do 10.000 ppm razkuževalnega klora (v Združenem kraljestvu) ali 941 ml 5,25-odstotne raztopine natrijevega hipoklorita na 4000 ml vode
- alkohol (aktivna sestavina – 70-odstotni izopropilni alkohol)

Za brisanje izdelka z razkužilom med dvema uporabama:

1. Natančno upoštevajte priporočila izdelovalca za redčenje.
2. Priporočeno razkuževalno raztopino uporabite z razpršilom ali s predhodno namočenimi kompresami.
3. Z roko umijte vse površine izdelka s priporočenim razkužilom.
4. Razkužite vse izpostavljene površine. Bodite pozorni na območja pogostih kontaktov.
5. Upoštevajte navodila izdelovalca razkuževalnih raztopin glede ustreznega kontaktnega časa in zahtev za spiranje.
6. Temeljito osušite izdelek, preden ga vrnete v uporabo.

Preprečite prekomerno namakanje. Ne dovolite, da bi izdelek ostal moker.

Upoštevajte priporočila izdelovalca za redčenje glede ustreznega kontaktnega časa in zahtev za spiranje. Upoštevajte priporočila za pravilno razkuževanje v smernicah izdelovalca kemikalij.

Opomba - Vsak izdelek po razkuževanju vedno obrišite s čisto vodo in ga osušite. Nekatera razkužila so po naravi korozivna in lahko povzročijo poškodbo izdelka. Če izdelka ne sperete in osušite, se lahko na površini izdelka naberejo korozivni ostanki. Ti korozivni ostanki lahko povzročijo prezgoden razkroj ključnih komponent. Neupoštevanje teh navodil za razkuževanje lahko izniči jamstvo.

Preventivno vzdrževanje

Pripravite in upoštevajte načrt vzdrževanja ter beležite vzdrževalna opravila. Izdelek umaknite iz uporabe, preden izvedete preventivno vzdrževanje. Morda boste morali glede na stopnjo uporabe izdelka pogosteje izvajati kontrolne preglede preventivnega vzdrževanja. Servis sme opravljati samo usposobljeno osebje.

Vsak mesec

Pregled	Opravo
Vmesnik pri vzožju in vmesnik pri vzglavju	Odstranitev nesnage

Vsake tri mesece

Pregled	Opravo
Zrahljana pritrdila	Zamenjava v primeru zrahljanosti

Vsaki dvanaest mesecev

Pregled	Opravo
Vsi deli	Zamenjava obrabljenih delov, vključno s pokrovi, vodili nosil in sklopom zaklepa, če je to potrebno
Polna funkcionalnost	Glejte <i>Kontrolni seznam za namestitev</i> (stran 23)

Informacije o EMC

Napotki in izdelovalčeva izjava – elektromagnetne emisije		
Sistem Performance-LOAD je predviden za uporabo v elektromagnetnem okolju, podrobneje opisanem spodaj. Stranka ali uporabnik sistema Performance-LOAD mora zagotoviti, da se uporablja v takem okolju.		
Preizkus emisij	Skladnost	Elektromagnetno okolje
Radiofrekvenčne emisije CISPR 11	Skupina 2	Sistem Performance-LOAD mora oddajati elektromagnetno energijo, da bi opravljal predvideno funkcijo. Vpliva lahko na bližnjo elektronsko opremo.
Radiofrekvenčne emisije CISPR 11	Razred A	Sistem Performance-LOAD je namenjen uporabi v vseh ustanovah, razen v gospodinjstvih in tistih ustanovah, ki so neposredno povezane z javnim omrežjem nizke napetosti, ki dovaja električno energijo stanovanjskim zgradbam.

Priporočene razdalje med prenosno in mobilno opremo za radiofrekvenčno komunikacijo ter sistemom Performance-LOAD			
Sistem Performance-LOAD je predviden za uporabo v elektromagnetnem okolju, v katerem so oddajane radiofrekvenčne motnje nadzorovane. Stranka ali uporabnik sistema Performance-LOAD lahko pomaga preprečevati elektromagnetne motnje z ohranjanjem minimalne razdalje med prenosno in mobilno opremo za radiofrekvenčno komunikacijo (oddajniki) ter sistemom Performance-LOAD , kot je priporočeno spodaj, v skladu z največjo izhodno močjo komunikacijske opreme.			
Največja nazivna izhodna moč oddajnika W	Razdalja glede na frekvenco oddajnika m		
	od 150 kHz do 80 MHz d = (1,2) (√P)	od 80 MHz do 800 MHz d = (,18) (√P)	od 800 MHz do 2,5 GHz d = (,35) (√P)
0,01	0,12	0,035	0,07
0,1	0,38	0,11	0,22
1	1,2	0,35	0,7
10	3,8	1,1	2,2
100	12	3,5	7
Za oddajnike z največjo nazivno izhodno močjo, ki zgoraj ni navedena, se lahko priporočena razdalja d v metrih (m) oceni z enačbo, ki velja za frekvenco oddajnika, kjer je P največja nazivna izhodna moč oddajnika v vatih (W) glede na zagotovila izdelovalca oddajnika. Opomba 1: Pri 80 MHz in 800 MHz velja razdalja za višje frekvenčno območje. Opomba 2: Te smernice morda ne veljajo v vseh primerih. Na elektromagnetno širjenje vplivata vpojnost in odbojnost od zgradb, predmetov in ljudi.			

Napotki in izdelovalčeva izjava – elektromagnetna odpornost			
Sistem Performance-LOAD je primeren za uporabo v elektromagnetnem okolju, podrobneje opisanem spodaj. Stranka ali uporabnik sistema Performance-LOAD mora zagotoviti, da se uporablja v takem okolju.			
Preizkus odpornosti	Raven preskusa EN/IEC 60601	Raven skladnosti	Elektromagnetno okolje – napotki

Napotki in izdelovalčeva izjava – elektromagnetna odpornost

Elektrostatična razelektritev (ESD) IEC 61000-4-2	±8 kV kontakt ±15 kV zrak	±8 kV kontakt ±15 kV zrak	Tla morajo biti lesena, betonska ali iz keramičnih ploščic. Če so tla pokrita s sintetičnim materialom, mora biti relativna vlažnost vsaj 30 %.
Magnetno polje električne frekvence (50/60 Hz) IEC 61000-4-8	30 A/m	30 A/m	Magnetna polja električne frekvence morajo imeti značilnosti splošnega komercialnega in/ali bolnišničnega okolja.

Opomba: U_T je omrežna napetost izmeničnega toka pred uporabo ravni preizkusa.

Prevajana radiofrekvenca IEC 61000-4-6	3 Vrms od 150 kHz do 80 MHz	3 Vrms	Prenosna in mobilna oprema za radiofrekvenčno komunikacijo naj se ne uporablja bližje kateremu koli delu sistema Performance-LOAD , vključno s kablji, kot to določa priporočena razdalja, izračunana iz enačbe, ki velja za frekvenco oddajnika.
Sevana radiofrekvenca IEC 61000-4-3	10 V/m od 80 MHz do 2,5 GHz	10 V/m	Priporočena razdalja $D = (0,35) (\sqrt{P})$ od 80 MHz do 800 MHz $D = (0,70) (\sqrt{P})$ od 800 MHz do 2,5 GHz , kjer je P največja nazivna izhodna moč oddajnika v vatih (W) glede na zagotovila izdelovalca oddajnika in d priporočena razdalja v metrih (m). Moč polja fiksnih radiofrekvenčnih oddajnikov, kot je določeno s pregledom elektromagnetnega mesta, ^a mora biti manjša od ravni skladnosti v vsakem frekvenčnem območju. ^b Do motenj lahko pride v bližini opreme, označene z naslednjim simbolom: 

Napotki in izdelovalčeva izjava – elektromagnetna odpornost

Opomba 1: Pri 80 MHz in 800 MHz velja višje frekvenčno območje.

Opomba 2: Te smernice morda ne veljajo v vseh primerih. Na elektromagnetno širjenje vplivata vpojnost in odbojnost od zgradb, predmetov in ljudi.

^a Moči polja fiksnih oddajnikov, kot so bazne postaje za radijske (mobilne/brezžične) telefone in mobilni kopenski radijski aparati, amaterski radijski aparati, AM- in FM-radijski oddajnik ter TV-oddajnik, teoretično ni možno natančno napovedati. Če želite oceniti elektromagnetno okolje zaradi fiksnih radiofrekvenčnih oddajnikov, razmislite o pregledu elektromagnetna mesta. Če izmerjena moč polja na mestu, kjer uporabljate sistem **Performance-LOAD**, presega zgoraj navedeno raven skladnosti RF, je treba sistem **Performance-LOAD** opazovati in preveriti njegovo delovanje. Če opazite nenavadno delovanje, boste morda morali sprejeti dodatne ukrepe, kot sta spreminjanje usmerjenosti ali lege sistema **Performance-LOAD**.

^b V frekvenčnem območju od 150 kHz do 80 MHz je moč polja manj kot 3 V/m.



















Performance-LOAD®-fästsystem för bårvagn



Användarhandbok

REF 6392



Symboler

	Se instruktionshandboken/broschyren
	Bruksanvisning/Läs bruksanvisningen
	Allmän varning
	Var försiktig!
	Tvåpersonslift
	Katalognummer
	Serienummer
	Information om patent i USA finns på www.stryker.com/patents
	Auktoriserad representant inom EG
	Europeisk medicinteknisk produkt
	Tillverkare
	Tillverkningsdatum
	CE-märkning
	Klass II elektrisk utrustning: Utrustning i vilken skyddet mot elstötar inte är baserat enbart på den grundläggande isoleringen, utan i vilken ytterligare säkerhetsåtgärder, såsom dubbel isolering eller förstärkt isolering, genomförts. Dessa åtgärder får inte omfatta anordning för skyddsjordning och inte vara beroende av installationens utförande.
	Likström
	Medicinsk utrustning, som klassificerats av Underwriters Laboratories LLC med hänsyn endast till elstötar, brand och mekaniska risker i enlighet med ANSI/AAMI ES60601-1: 2005 och CAN/CSA-C22.2 Nr 60601-1:08.
IP26	Skydd mot föremål större än 12,5 mm samt kraftfulla vattenstrålar
	Medicinsk utrustning, som klassificerats av Underwriters Laboratories Inc. med hänsyn endast till elstötar, brand och mekaniska risker enligt ANSI/AAMI ES60601-1: 2005 och CAN/CSA-C22.2 Nr 60601-1:08.
	I enlighet med EU-direktiv 2012/19/EU om avfall som utgörs av eller innehåller elektrisk och elektronisk utrustning (WEEE) anger denna symbol att produkten måste insamlas separat för återvinning. Kassera den inte som osorterat avfall. Kontakta lokal återförsäljare för information om kassering. Säkerställ att infekterad utrustning dekontamineras före återvinning.
	Denna riktning uppåt

	Ömtålig, hanteras varsamt
	Förvaras torrt
	Staplingsbegränsning efter antal

Innehållsförteckning

Definition av Varning/Var försiktig/Obs!.....	2
Sammanfattning av försiktighetsåtgärder	2
Inledning	4
Produktbeskrivning.....	4
Användningsområde	4
Kliniska fördelar	4
Förväntad livslängd	4
Kassering/återvinning	4
Kontraindikationer	5
Specifikationer	5
Standarder med obligatoriska tillval	6
Bild på enheten	6
Kontaktinformation	7
Serienumrets placering.....	7
Tillverkningsdatum	7
Förberedelse	8
Kompatibilitet, bårvagn	8
Installation.....	9
Bestämmelser för kvalitetssystem	9
21 CFR 820.170 installation	9
Montera golvplattan.....	10
Checklista för Performance-LOAD-enhetens kit.....	10
Välja var Performance-LOAD ska installeras	11
Installera Performance-LOAD	19
Installationschecklista	23
Användning	24
Riktlinjer vid användning	24
Avlägsna Performance-LOAD snabbt	24
Kontrollera batterinivån.....	25
Använda en icke uppgraderad bårvagn med X-ram för olyckor där flera är skadade samtidigt	25
Urlastning av en kompatibel bårvagn från Performance-LOAD	25
Lastning av en kompatibel bårvagn i Performance-LOAD	26
Rengöring	28
Desinfektion.....	28
Förebyggande underhåll.....	29
Information om elektromagnetisk kompatibilitet (EMC).....	30

Definition av Varning/Var försiktig/Obs!

Orden **VARNING**, **VAR FÖRSIKTIG!** och **OBS!** har särskilda innebörder och ska granskas noga.

VARNING

Varnar läsaren om en situation som, om den inte förhindras, kan orsaka dödsfall eller allvarlig skada. Den kan även beskriva potentiella allvarliga biverkningar och säkerhetsrisker.

VAR FÖRSIKTIG!

Varnar läsaren om en potentiellt farlig situation som, om den inte förhindras, kan orsaka lindrig eller måttlig skada hos användaren eller patienten eller skada på produkten eller annan egendom. Detta omfattar särskild försiktighet som krävs för säker och effektiv användning av produkten samt försiktighet som krävs för att förhindra skador på produkten till följd av användning eller felanvändning.

Obs! - Ger särskild information som underlättar underhåll eller klargör viktiga anvisningar.

Sammanfattning av försiktighetsåtgärder

Läs alltid igenom och se till att strängt följa varningarna och uppmaningarna om försiktighet på denna sida. Service får utföras endast av behörig personal.

VARNING

- **Performance-LOAD** är designad för att vara kompatibel med **Performance-PRO XT**, **Power-PRO XT** och **Power-PRO IT** bårvagnar med **Performance-LOAD**-tillval. Med tillvalet för olyckor med flera skadade kan du använda **Performance-LOAD** med ett standardhorn som passar för de flesta bårvagnar med X-ram, men en skenklämhet och horn krävs för alla bårvagnar som saknar **Performance-LOAD**-tillval.
- Det är bårvagnsanvändarens ansvar att se till att den bårvagn som används med Stryker **Performance-LOAD**-system modell 6392 är en **Performance-LOAD**-kompatibel bårvagn. Om en icke kompatibel bårvagn används tillsammans med Stryker **Performance-LOAD**-system modell 6392 kan det medföra personskada.
- Installera alltid bårvagnens fästsystem enligt beskrivningen i denna handbok. Felaktig installation kan leda till skador. Se till att din konfiguration, som ett minimum, har testats för att uppfylla National Truck Equipment Association/Ambulance Manufacturer's Division Standard 004, Litter Retention System Static Test (AMD-004).
- Vidta särskilda försiktighetsåtgärder med avseende på elektromagnetisk kompatibilitet (EMC) när du använder elektrisk utrustning för medicinskt bruk. Installera och börja använda bårvagnens fästsystem enligt den information om elektromagnetisk kompatibilitet (EMC) som anges i denna handbok. Portabel och mobil RF-kommunikationsutrustning kan påverka fästsystemets funktion.
- Täta alltid till alla luckor på utsidan av fordonet för att förhindra att avgaser kommer in i fordonets patientdel.
- Kontrollera alltid att du drar åt alla fyra golvplattbultar till rekommenderat åtdragningsmoment.
- Säkerställ alltid **Performance-LOADs** funktion före användning. Fel kan medföra patient- eller personskada.
- Iaktta alltid försiktighet när du rör dig i fordonets patientdel för att inte snubbla på **Performance-LOAD**.
- Iaktta alltid försiktighet när du använder **Performance-LOAD** i svårare väderförhållanden (till exempel regn, is, snö).
- Använd bårvagnen eller **Performance-LOAD** endast när alla personer befinner sig på avstånd från mekanismerna. Intrassling i aktiv bårvagns- eller **Performance-LOAD**-mekanismer kan orsaka allvarlig skada.
- Träna alltid på lastning och urlastning av bårvagnen med **Performance-LOAD** tills ni är helt säkra på hur produkten fungerar. Felaktig användning kan orsaka skador.
- Låt inte utbildad personal hjälpa till med användningen av **Performance-LOAD**. Utbildade tekniker/personal kan orsaka skada på patienten eller på sig själva.
- Använd alltid båda händerna när du hanterar bårvagnen. **Performance-LOAD** är endast ett hjälpmedel. Utvärdera varje situation för att avgöra hur ni ska fördela och lyfta den vikt som ni hanterar.
- Använd alltid tillräckligt med bärare för att hantera den kraft som behövs för lastning och urlastning när du hanterar vikter över 400 pund (181 kg). För att öka säkerheten ska bärarna lasta in eller lasta ur på plana ytor. Golvhöjder på 36 tum (91 cm) kan kräva manuell urliftning.
- Undvik alltid extrema parkeringsvinklar.
- Ta inte ur batteriet när bårvagnen används.

- Var alltid minst två utbildade bärare vid in- eller urlastning av en bårvagn i ett fordon.
 - Var alltid beredd att stödja den totala vikten från bårvagnen och patienten när du lastar ur en bårvagn från fordonets patientdel.
 - Kontrollera alltid att det inte finns några lakan, bälten eller skräp som kan fastna i bårvagnens transporthjul eller lastningshjulen.
 - Dra inte ut bårvagnens underrede när den är fastlåst i **Performance-LOAD**.
 - Låt alltid medföljande personer komma in i fordonets patientdel efter att den kompatibla bårvagnen har lyfts in i fordonets patientdel.
 - Använd alltid lämplig personlig skyddsutrustning vid högtryckstvätt för att undvika risken att andas in smittämnen. Högtryckstvättutrustning kan göra smittämnen luftburna.
-

VAR FÖRSIKTIG!

- Felaktig användning av produkten kan orsaka skador på patienten eller användaren. Använd produkten endast enligt beskrivningen i denna handbok.
 - Modifiera inte produkten eller någon av produktens komponenter. Om produkten modifieras kan det leda till oförutsägbar funktion, vilket kan resultera i skador på patienten eller användaren. Ändring av produkten upphäver också dess garanti.
 - Användning av andra tillbehör och kablar än de som specificeras, med undantag för kablar som säljs av Stryker som reservdelar för interna komponenter kan orsaka ökade emissioner eller minskad immunitet hos **Performance-LOAD**-systemet.
 - **Performance-LOAD**-systemet och **Power-PRO**-bårvagnen ska inte användas nära intill eller staplat tillsammans med annan utrustning. Om sådan användning eller stapling är nödvändig bör **Performance-LOAD**-systemet observeras för att verifiera normal funktion i den konfiguration i vilken det kommer att användas.
 - Använd inte bärbar RF-kommunikationsutrustning (inklusive kringutrustning såsom antennkablar och externa antenner) närmare än 30 cm (12 tum) från någon del av **Performance-LOAD**-systemet, inklusive kablar, som specificerats av tillverkaren. Annars kan denna utrustnings prestanda försämrats.
 - Strålningsegenskaperna hos denna utrustning gör den lämplig för användning i industriområden och på sjukhus (CISPR 11 klass A). Den här utrustningen genererar, använder och kan avge radiofrekvent strålning. Om den inte installeras och används enligt bruksanvisningen kan den orsaka skadliga störningar på radiokommunikation. Användning av denna utrustning i ett bostadsområde (för vilket CISPR 11, klass B normalt krävs) kommer sannolikt att orsaka störningar i vilket fall användaren är tvungen att korrigera störningen på egen bekostnad. Flytta eller rikta om **Performance-LOAD**-systemet eller den störande produkten i händelse av störningar.
 - Placera alltid ledningen i fickan på golvplattan så att fästnanordningen inte klämmer fast ledningen när du installerar fästnanordningen.
 - Ladda alltid batteriet innan du börjar använda enheten. Ett oladdat eller urladdat batteri kan medföra dålig funktion.
 - Skjut inte in bårvagnen i fordonets patientdel förrän underredet är helt hopfällt.
 - Rengör, desinficera inte och utför inte service eller underhåll på produkten medan den används.
-

Inledning

Denna handbok hjälper dig att använda eller utföra underhåll på din Stryker-produkt. Läs igenom denna handbok innan du använder eller underhåller produkten. Fastställ metoder och rutiner för att utbilda och träna din personal i säker användning eller underhåll av denna produkt.

VAR FÖRSIKTIG!

- Felaktig användning av produkten kan orsaka skador på patienten eller användaren. Använd produkten endast enligt beskrivningen i denna handbok.
 - Ändra inte produkten eller någon av produktens komponenter. Om produkten modifieras kan det leda till oförutsägbar funktion, vilket kan resultera i skador på patienten eller användaren. Ändring av produkten ogiltiggör också dess garanti.
-

Obs!

- Denna handbok är en permanent del av produkten och ska förvaras tillsammans med produkten även om produkten säljs.
- Stryker eftersträvar kontinuerligt framsteg i produktdesign och produktkvalitet. Denna handbok innehåller den mest aktuella produktinformation som fanns tillgänglig vid tidpunkten då den trycktes. Det kan förekomma smärre skillnader mellan din produkt och denna handbok. Om du har frågor ska du kontakta Stryker kundtjänst eller teknisk support på +1 800 327 0770.

Produktbeskrivning

Performance-LOAD är en manuell bårvagnsfästare avsedd att säkra kompatibla ambulansbårvagnar i ett markbaserat transportfordon för patienttransportändamål samt för att medge in- och urlastning av kompatibla ambulansbårvagnar.

När den kompatibla bårvagnen har säkrats i transportposition kan **Performance-LOAD** induktivt ladda kompatibla modeller av ambulansbårvagnar via ett induktivt laddningstillval. Vid förlust av laddning förblir **Performance-LOAD** funktionell för att styra in, säkra och avlägsna bårvagnen från fordonet.

Användningsområde

Performance-LOAD är avsedd att vägleda vid lastning och avlastning av kompatibla ambulansbårvagnar (hjulförsedda bårar) i och ur ett markbaserat transportfordon samt att säkra ambulansbårvagnen under transport i fastspänd position, och samtidigt utgöra en valfri induktionsladdningsplattform för laddningskompatibla ambulansbårvagnar.

Kliniska fördelar

Bårvagn: patienttransport

Fästare: stöd för bårvagn vid transport

Bårvagn och fästsystem: stödjer och transporterar patienter

Förväntad livslängd

Performance-LOAD fästare för bårvagn har en förväntad livslängd på sju år vid normal användning och med tillämpligt periodiskt underhåll.

Kassering/återvinning

Följ alltid aktuella lokala rekommendationer och/eller förordningar som reglerar miljöskydd och de risker som är förenade med återvinning eller kassering av utrustningen vid slutet av dess livslängd.

Kontraindikationer

Inga kända.

Specifikationer

Längd	70 tum	178 cm
Bredd	19 tum	48 cm
Höjd	6 tum	15 cm
Golvplattens vikt	16,5 pund	7,5 kg
Fästenhetens vikt	46 pund	21 kg
Minsta antal bärare som krävs vid inlyftning/urlyftning av en bårvagn med patient	2	
Minsta antal bärare som krävs vid inlyftning/urlyftning av en bårvagn utan patient	1	
Rekommenderad lyfthöjd	22 tum till 36 tum	56 cm till 91 cm
Elektriska krav – induktionsladdning (tillval)	12,8 V DC–15,6 V DC, 15 A säkring/brytare, två ledare 10 AWG-kabel	
Standarder	KKK-A-1822F Med induktionsladdning: IEC 60601-1 utgåva 3.0, IEC 60601-1 utgåva 3.1, IEC 60601-1-2 utgåva 3.0, IEC 60601-1-2 utgåva 4.0, IEC 60601-1-12 utgåva 1.0, ANSI/AAMI ES60601-1: 2005/(R)2012, CSA-C22.2 nr 60601-1 (2014) För standarder som kräver specifika alternativ, se <i>Standarder med obligatoriska tillval</i> (sidan 6).	

Stryker förbehåller sig rätten att ändra specifikationerna utan föregående meddelande. Patentsökt.

Det svartgula färgschemat är ett varumärke som tillhör Stryker Corporation.

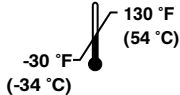
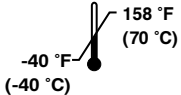
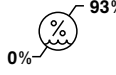
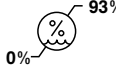
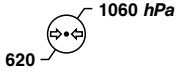
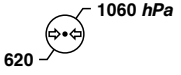
Omgivningsförhållanden	Användning	Förvaring och transport
Temperatur		
Relativ luftfuktighet		
Atmosfärstryck		

VAR FÖRSIKTIG!

- Användning av andra tillbehör och kablar än de som specificeras, med undantag för kablar som säljs av Stryker som reservdelar för interna komponenter kan orsaka ökade emissioner eller minskad immunitet hos **Performance-LOAD**-systemet.
- Performance-LOAD**-systemet och **Power-PRO**-bårvagnen ska inte användas nära intill eller staplat tillsammans med annan utrustning. Om sådan användning eller stapling är nödvändig bör **Performance-LOAD**-systemet observeras för att verifiera normal funktion i den konfiguration i vilken det kommer att användas.

- Använd inte bärbar RF-kommunikationsutrustning (inklusive kringutrustning såsom antennkablar och externa antenner) närmare än 30 cm (12 tum) från någon del av **Performance-LOAD**-systemet, inklusive kablar, som specificerats av tillverkaren. Annars kan denna utrustnings prestanda försämrats.
- Strålningsegenskaperna hos denna utrustning gör den lämplig för användning i industriområden och på sjukhus (CISPR 11 klass A). Den här utrustningen genererar, använder och kan avge radiofrekvent strålning. Om den inte installeras och används enligt bruksanvisningen kan den orsaka skadliga störningar på radiokommunikation. Användning av denna utrustning i ett bostadsområde (för vilket CISPR 11, klass B normalt krävs) kommer sannolikt att orsaka störningar i vilket fall användaren är tvungen att korrigera störningen på egen bekostnad. Flytta eller rikta om **Performance-LOAD**-systemet eller den störande produkten i händelse av störningar.

Standarder med obligatoriska tillval

För att uppfylla normerna måste du använda **Performance-LOAD** med följande kompatibla bårvagnar. Se Användarhandboken för bårvagnsmodellen för ytterligare information.

Obs! - Kompatibel bårvagn lyfts in i **Performance-LOAD** i motordrivet läge för krocktest.

Standard	Performance-LOAD-kompatibla bårvagnsmodeller
SAE J3027	6506, 6086
BS EN 1789:2007 +A2:2014 och AS/NZS-4535:1999, tillämpliga klausuler	6506

Bild på enheten

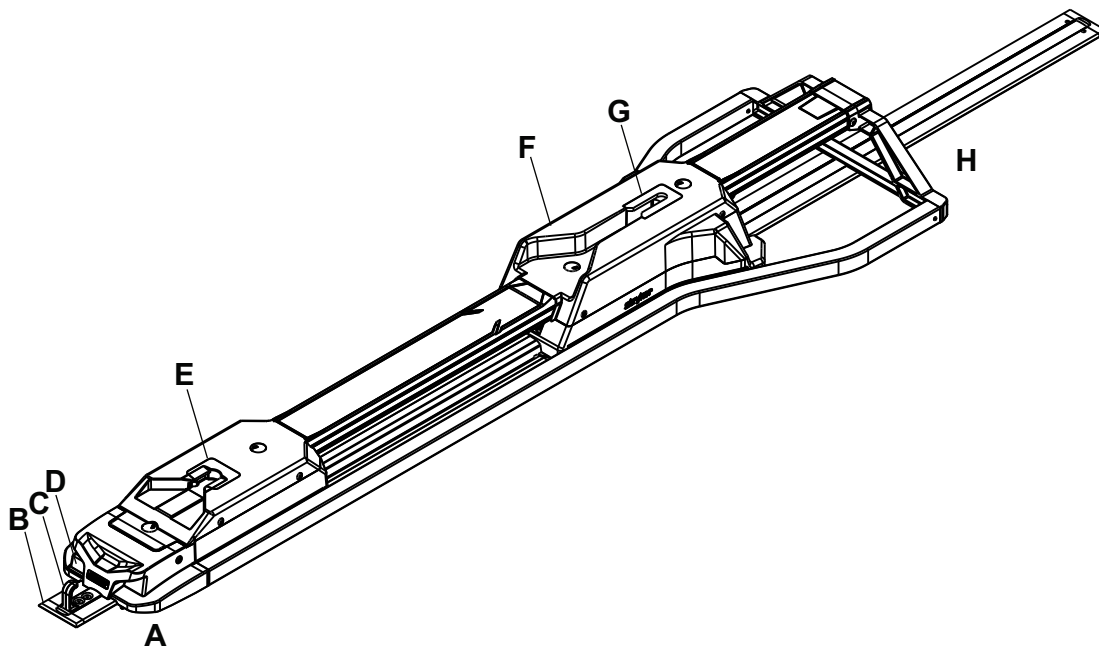

A	Fotände
B	Golvplatta
C	Säkeretskrok
D	Frigöringsknapp

E	Fotändens kontaktyta
F	Bårvagnsfäste
G	Huvudändens kontaktyta
H	Huvudände

Kontaktinformation

Kontakta Stryker kundtjänst eller teknisk support på: 1-800-327-0770.

Stryker Medical
3800 E. Centre Avenue
Portage, MI 49002
USA

Obs! - Användaren och/eller patienten ska alltid rapportera alla allvarliga produktrelaterade incidenter till både tillverkaren och den behöriga myndigheten i det europeiska medlemsland där användaren och/eller patienten bor.

Om du vill läsa användar- eller underhållshandboken online, besök <https://techweb.stryker.com/>.

Ha Stryker-produktens serienummer (A) tillgängligt när du ringer Stryker kundtjänst eller teknisk support. Uppge serienumret i all skriftlig kommunikation.

Serienumrets placering

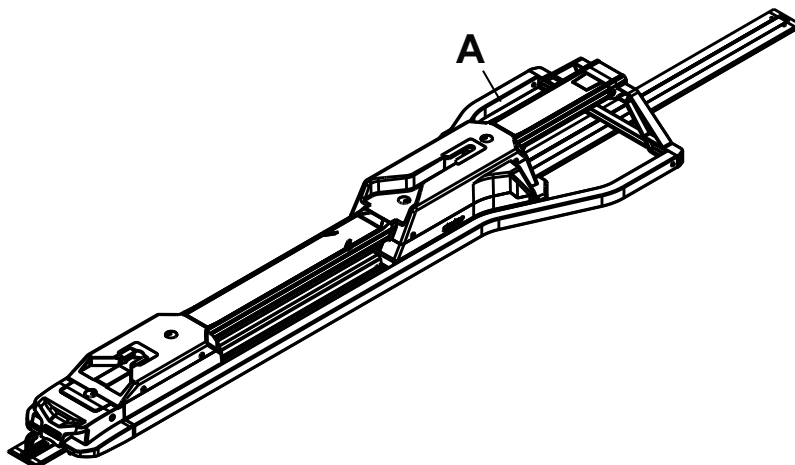

Figur 1 – Serienumrets placering

Tillverkningsdatum

Tillverkningsåret är de fyra första siffrorna i serienumret.

Förberedelse

Under inställning, packa upp kartonger och kontrollera alla artiklarna avseende korrekt funktion. Säkerställ att produkten fungerar som den ska innan du börjar använda den.

Avlägsna allt transport- och förpackningsmaterial från produkten före användning.

The condition of **Performance-LOAD** is the responsibility of the user. Have a qualified service person use the following list and the operation guide instructions to check **Performance-LOAD** functionality.

1. Säkerställ att installationschecklistan är genomgången (*Installationschecklista* (sidan 23)).
2. Slut användaren ska upprepa installationschecklistan om kontrollerna utfördes av en montör från tredje part. Ta inte **Performance-LOAD** i drift om du inte kan slutföra installationschecklistan.

Kompatibilitet, bårvagn

Stryker **Performance-LOAD**-system modell 6392 är kompatibelt med bårvagnar med tillvalet **Performance-LOAD**-kompatibilitet.

VARNING

- **Performance-LOAD** är designad för att vara kompatibel med **Performance-PRO XT**, **Power-PRO XT** och **Power-PRO IT** bårvagnar med **Performance-LOAD**-tillval. Med tillvalet för olyckor med flera skadade kan du använda **Performance-LOAD** med ett standardhorn som passar för de flesta bårvagnar med X-ram, men en skenklämhet och horn krävs för alla bårvagnar som saknar **Performance-LOAD**-tillval.
 - Det är bårvagns användarens ansvar att se till att den bårvagn som används med Stryker **Performance-LOAD**-system modell 6392 är en **Performance-LOAD**-kompatibel bårvagn. Om en icke kompatibel bårvagn används tillsammans med Stryker **Performance-LOAD**-system modell 6392 kan det medföra personskada.
-

Bårvagnar som för närvarande uppfyller dessa specifikationer är:

- Model 6086 **Performance-PRO XT** with a **Performance-LOAD** option (factory installed) or compatibility kit (6086-700-007)
- Model 6506 **Power-PRO XT** with a **Performance-LOAD** option (factory installed) or compatibility kit (6506-700-002 or 6506-700-014)
- Model 6516 **Power-PRO IT** with a **Performance-LOAD** option (factory installed) or compatibility kit (6516-700-002)
- Model 6500 **Power-PRO XT** with a **Performance-LOAD** compatibility kit (6500-700-065 or 6500-700-066)

Installation

Bestämmelser för kvalitetssystem

VARNING

- Installera alltid bårvagnens fästsystem enligt beskrivningen i denna handbok. Felaktig installation kan leda till skador. Se till att din konfiguration, som ett minimum, har testats för att uppfylla National Truck Equipment Association/Ambulance Manufacturer's Division Standard 004, Litter Retention System Static Test (AMD-004).
 - Vidta särskilda försiktighetsåtgärder med avseende på elektromagnetisk kompatibilitet (EMC) när du använder elektrisk utrustning för medicinskt bruk. Installera och börja använda bårvagnens fästsystem enligt den information om elektromagnetisk kompatibilitet (EMC) som anges i denna handbok. Portabel och mobil RF-kommunikationsutrustning kan påverka fästsystemets funktion.
-

USA:s livsmedels- och läkemedelsmyndighets (US Food and Drug Administration, FDA) krav i avdelning 21 i Förenta staternas Code of Federal Regulations (CFR) ger vägledning om installation av enheter, t.ex. bårvagnens fästsystem. För att uppfylla dessa federala krav måste man verifiera att varje enhet har installerats korrekt av utbildade * individer som har följt inspektionskriterierna i installationschecklistan. Detta dokument måste sparas i minst sju år för varje serienummer/ installation.

*Installationsanläggningen måste upprätta sina egna utbildningsregister som visar att montören var kvalificerad.

21 CFR 820.170 installation

- a) Varje tillverkare av en enhet som kräver installation ska upprätta och upprätthålla lämpliga installations- och inspektionsanvisningar, och i förekommande fall testprocedurer. Anvisningar och rutiner ska inkludera riktlinjer för att säkerställa en korrekt installation, så att enheten fungerar som avsett efter installationen. Tillverkaren ska inkludera instruktioner och rutiner tillsammans med enheten eller på annat sätt göra dem tillgängliga för de personer som installerar enheten.
- b) Personen som installerar enheten ska kontrollera att installationen, inspektionen och all obligatorisk testning har utförts i enlighet med tillverkarens instruktioner och rutiner och ska dokumentera inspektionen samt eventuella testresultat för att kunna visa upp en korrekt installation.

Montera golvplattan

Montera Stryker universalgolvplatta i patientdelen i ditt fordon, innan du installerar bårvagnens fästsystem. Läs i Installationshandboken till Stryker universalgolvplatta (6390-009-020) för att få instruktioner.

Checklista för Performance-LOAD-enhetens kit

Se till att du har alla komponenter som krävs för att installera Performance-LOAD-systemet.

Performance-LOAD-enhetens kitkomponenter (6392-001-014)

(2) Knap (6392-001-400)

(4) Skruv med platt huvud (0001-194-000)

(4) Knaplokaliseringsbricka (6392-001-401)

(1) Central täckenhet (6392-001-011)

- (1) Insexnyckel (0057-011-000)

- (1) Skydd till golvplatta (6392-001-403)

- (1) Borttagningsverktygsförlängning (6392-001-406)

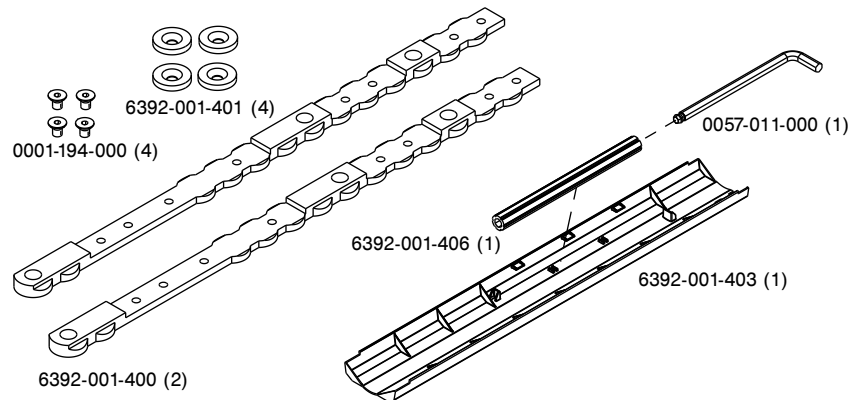

Figur 2 – Performance-LOAD-enhetens kitkomponenter

Obs! - Förvara insexnyckeln och borttagningsverktygsförlängningen (Figur 3) inuti den centrala täckenheten, så att du kan komma åt verktygen när du är *Avlägsna Performance-LOAD snabbt* (sidan 24).

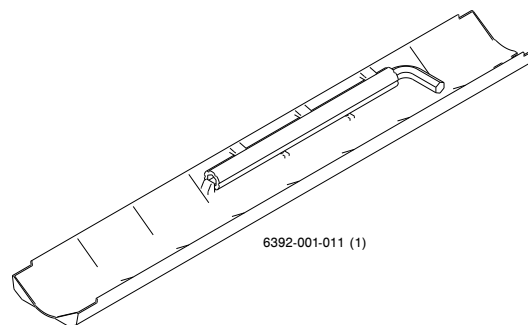

Figur 3 – Insexnyckel och borttagningsverktygsförlängning

Välja var Performance-LOAD ska installeras

Följ dessa steg för att bestämma placering och riktning på knapar samt var brickorna placeras:

1. Välj avståndet tröskel till bårvagn (A) (Figur 4).
Fyll i avståndet här: _____
2. Med tabellen nedan väljer du avsnitt baserat på avståndet tröskel till bårvagn (A).
Fyll i avsnittet här: _____
3. Fortsätt till det avsnittet för att installera knaper.

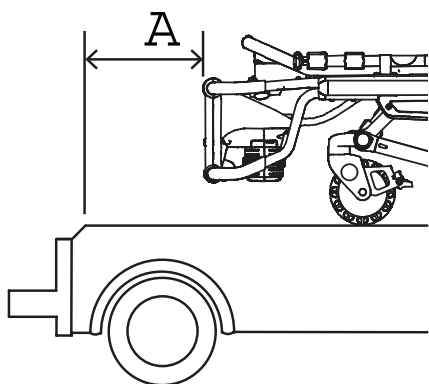

Figur 4 – Avstånd tröskel till bårvagn (A)

Avstånd tröskel till bårvagn (A)	Avsnitt
13 cm (5 tum)	Avsnitt A (sidan 12)
6 tum (6 tum)	Avsnitt B (sidan 12)
177,8 mm (7 tum)	Avsnitt C (sidan 12)
8 tum (8 tum)	Avsnitt D (sidan 13)
23 cm (9 tum)	Avsnitt E (sidan 13)
10 tum (10 tum)	Avsnitt F (sidan 15)
28 cm (11 tum)	Avsnitt G (sidan 15)
12 tum (12 tum)	Avsnitt H (sidan 15)
33 cm (13 tum)	Avsnitt I (sidan 16)
36 cm (14 tum)	Avsnitt J (sidan 16)
38 cm (15 tum)	Avsnitt K (sidan 16)
16 tum (16 tum)	Avsnitt L (sidan 17)
43 cm (17 tum)	Avsnitt M (sidan 17)
46 cm (18 tum)	Avsnitt N (sidan 17)
19 tum (19 tum)	Avsnitt O (sidan 18)
51 cm (20 tum)	Avsnitt P (sidan 18)
21 tum (21 tum)	Avsnitt Q (sidan 18)

Det går bara att sätta in knaparna där det indikeras av . Passa in den avsmalnande delen av knaparna mot motsvarande del av golvplattan. Båda knaparna är identiska och ska installeras med den platta sidan nedåt. De båda knaparnas mått gäller från locket i änden av golvplattan.

1. Sätt in den första knapen (A) och skjut den mot fotänden.
2. Sätt in den andra knapen (B).

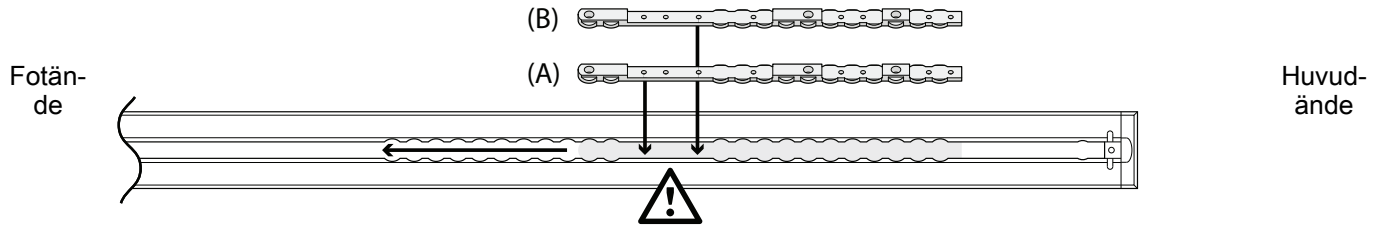

3. Bestäm placeringen på knapen (6392-001-400) och knaplokaliseringsbrickan (6392-001-401) enligt tillämpligt avsnitt nedan.
4. Använd en 5/32-tums (3,97 mm) insexnyckel och installera fyra skruvar med försänkta huvuden (0001-194-000) samt fyra knaplokaliseringsbrickor för att fästa knaparna. Kontrollera att du installerar två knaplokaliseringsbrickor per knap.
5. Fortsätt till *Installera Performance-LOAD* (sidan 19).

Avsnitt A: 13 cm (5 tum) avstånd tröskel till bårvagn

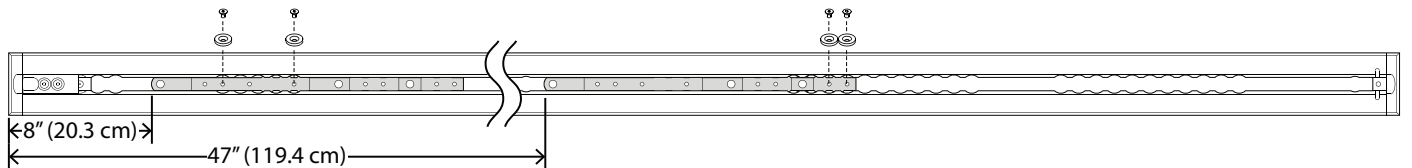

Avsnitt B: 6 tum (6 tum) avstånd tröskel till bårvagn

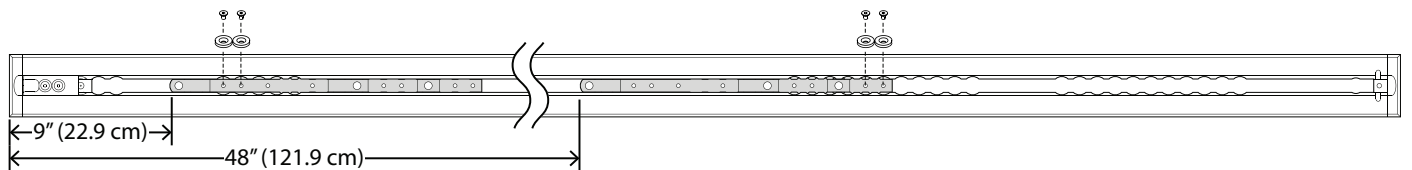

Avsnitt C: 177,8 mm (7 tum) avstånd tröskel till bårvagn

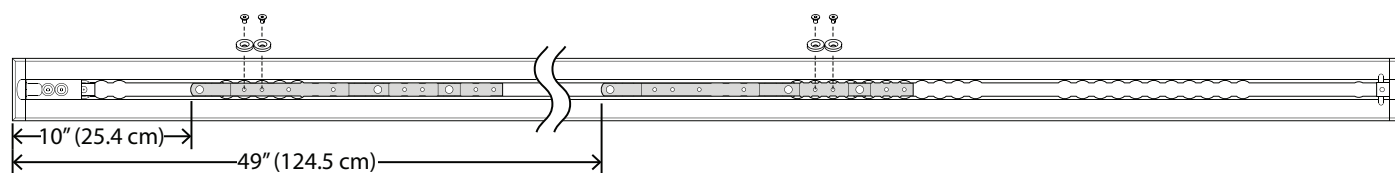

Det går bara att sätta in knaparna där det indikeras av . Passa in den avsmalnande delen av knaparna mot motsvarande del av golvplattan. Båda knaparna är identiska och ska installeras med den platta sidan nedåt. De båda knaparnas mått gäller från locket i änden av golvplattan.

1. Sätt in den första knapen (A) och skjut den mot fotänden.
2. Sätt in den andra knapen (B).

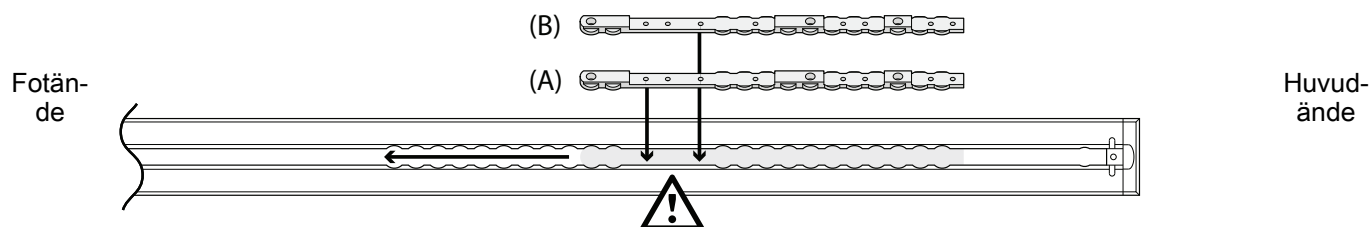

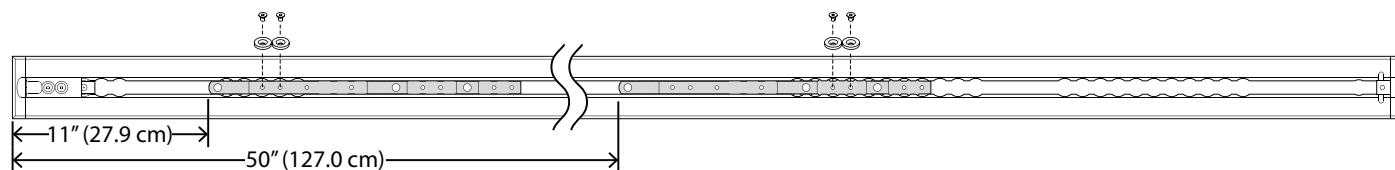

3. Bestäm placeringen på knapen (6392-001-400) och knaplokaliseringsbrickan (6392-001-401) enligt tillämpligt avsnitt nedan.
4. Använd en 5/32-tums (3,97 mm) insexnyckel och installera fyra skruvar med försänkta huvuden (0001-194-000) samt fyra knaplokaliseringsbrickor för att fästa knaparna. Kontrollera att du installerar två knaplokaliseringsbrickor per knap.
5. Fortsätt till *Installera Performance-LOAD* (sidan 19).

Avsnitt D: 8 tum (8 tum) avstånd tröskel till bårvagn

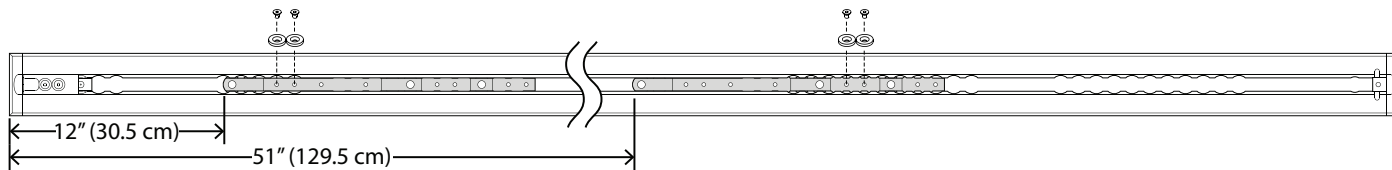

Avsnitt E: 23 cm (9 tum) avstånd tröskel till bårvagn



Det går bara att sätta in knaparna där det indikeras av . Passa in den avsmalnande delen av knaparna mot motsvarande del av golvplattan. Båda knaparna är identiska och ska installeras med den platta sidan nedåt. De båda knaparnas mått gäller från locket i änden av golvplattan.

1. Sätt in den första knapen (A) och skjut den mot fotänden.
2. Sätt in den andra knapen (B).

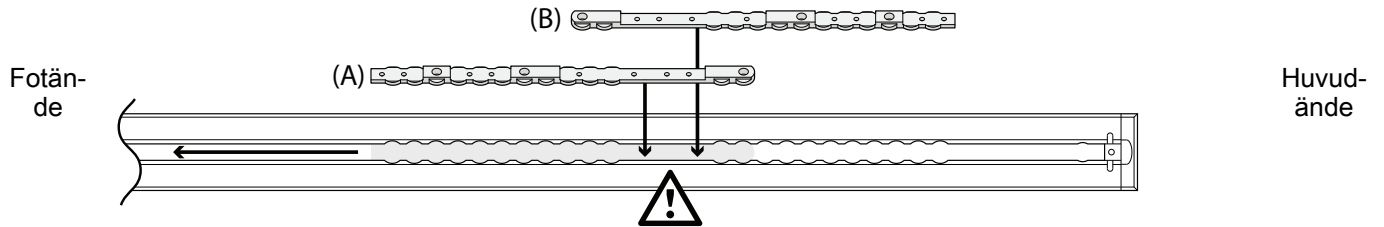

3. Bestäm placeringen på knapen (6392-001-400) och knaplokaliseringsbrickan (6392-001-401) enligt tillämpligt avsnitt nedan.
4. Använd en 5/32-tums (3,97 mm) insexnyckel och installera fyra skruvar med försänkta huvuden (0001-194-000) samt fyra knaplokaliseringsbrickor för att fästa knaparna. Kontrollera att du installerar två knaplokaliseringsbrickor per knap.
5. Fortsätt till *Installera Performance-LOAD* (sidan 19).

Avsnitt F: 10 tum (10 tum) avstånd tröskel till bårvagn

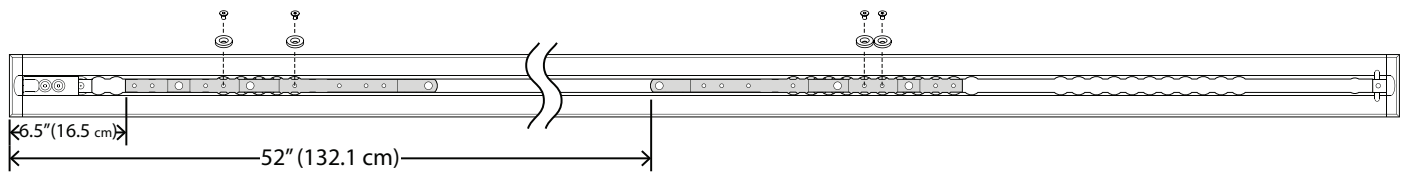

Avsnitt G: 28 cm (11 tum) avstånd tröskel till bårvagn

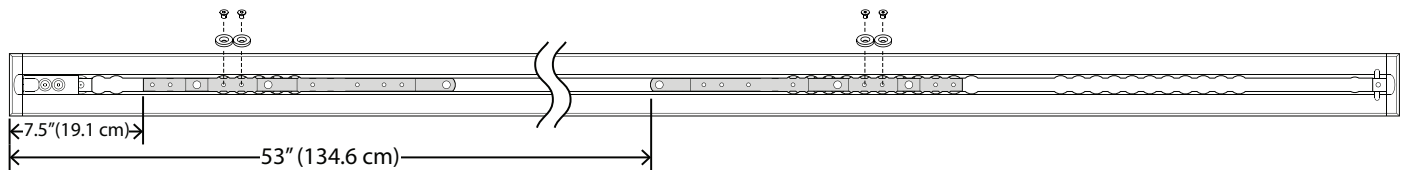

Avsnitt H: 12 tum (12 tum) avstånd tröskel till bårvagn

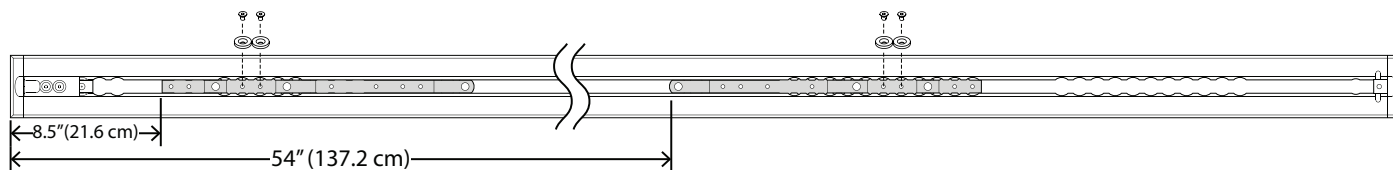

Det går bara att sätta in knaparna där det indikeras av . Passa in den avsmalnande delen av knaparna mot motsvarande del av golvplattan. Båda knaparna är identiska och ska installeras med den platta sidan nedåt. De båda knaparnas mått gäller från locket i änden av golvplattan.

1. Sätt in den första knapen (A) och skjut den mot fotänden.
2. Sätt in den andra knapen (B).

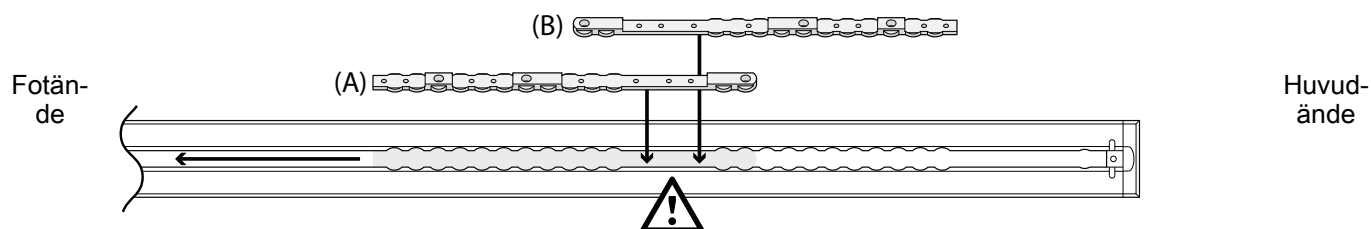

3. Bestäm placeringen på knapen (6392-001-400) och knaplokaliseringsbrickan (6392-001-401) enligt tillämpligt avsnitt nedan.
4. Använd en 5/32-tums (3,97 mm) insexnyckel och installera fyra skruvar med försänkta huvuden (0001-194-000) samt fyra knaplokaliseringsbrickor för att fästa knaparna. Kontrollera att du installerar två knaplokaliseringsbrickor per knap.
5. Fortsätt till *Installera Performance-LOAD* (sidan 19).

Avsnitt I: 33 cm (13 tum) avstånd tröskel till bårvagn

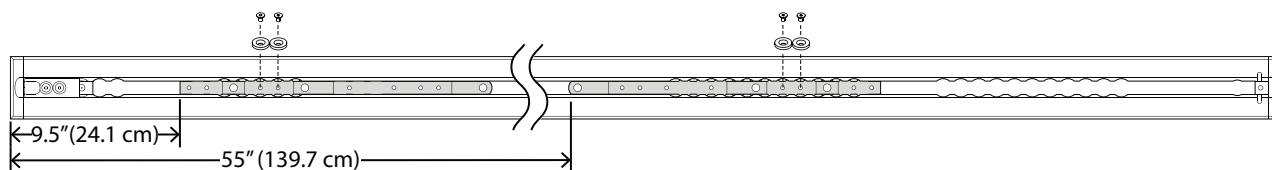

Avsnitt J: 36 cm (14 tum) avstånd tröskel till bårvagn

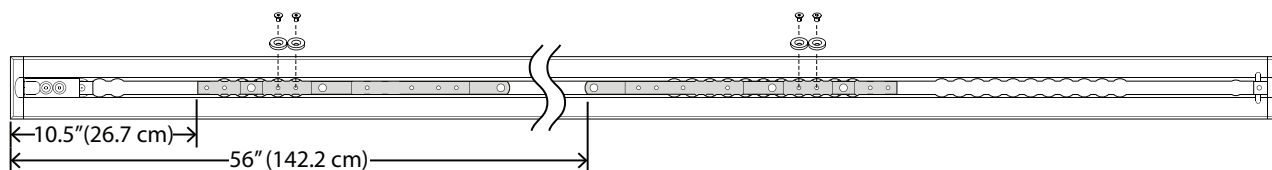

Avsnitt K: 38 cm (15 tum) avstånd tröskel till bårvagn

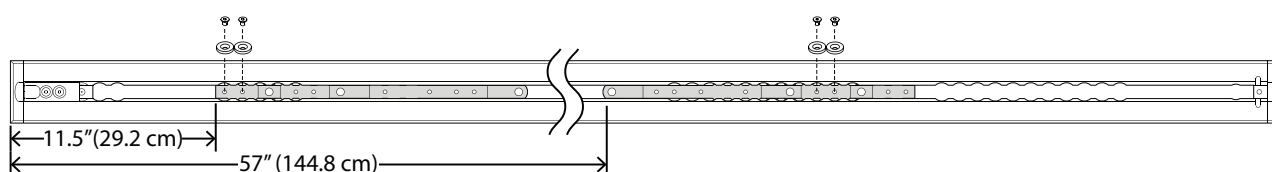

Det går bara att sätta in knaparna där det indikeras av . Passa in den avsmalnande delen av knaparna mot motsvarande del av golvplattan. Båda knaparna är identiska och ska installeras med den platta sidan nedåt. De båda knaparnas mått gäller från locket i änden av golvplattan.

1. Sätt in den första knapen (A) och skjut den mot fotänden.
2. Sätt in den andra knapen (B).

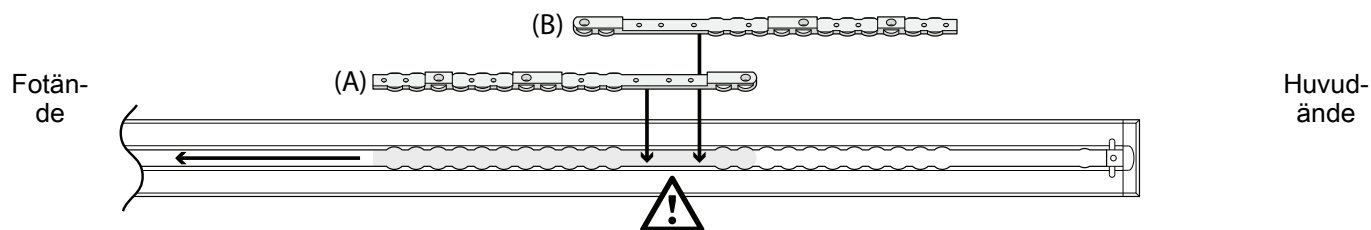

3. Bestäm placeringen på knapen (6392-001-400) och knaplokaliseringsbrickan (6392-001-401) enligt tillämpligt avsnitt nedan.
4. Använd en 5/32-tums (3,97 mm) insexnyckel och installera fyra skruvar med försänkta huvuden (0001-194-000) samt fyra knaplokaliseringsbrickor för att fästa knaparna. Kontrollera att du installerar två knaplokaliseringsbrickor per knap.
5. Fortsätt till *Installera Performance-LOAD* (sidan 19).

Avsnitt L: 16 tum (16 tum) avstånd tröskel till bårvagn

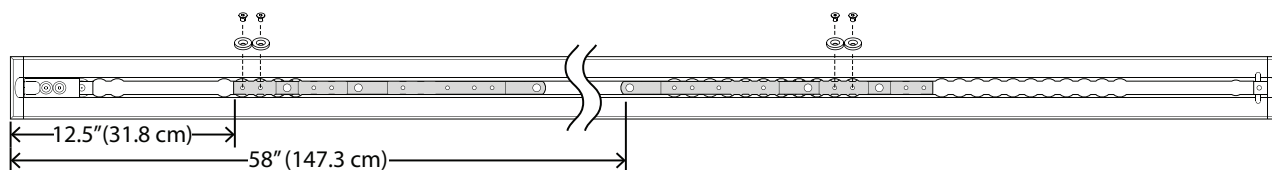

Avsnitt M: 43 cm (17 tum) avstånd tröskel till bårvagn

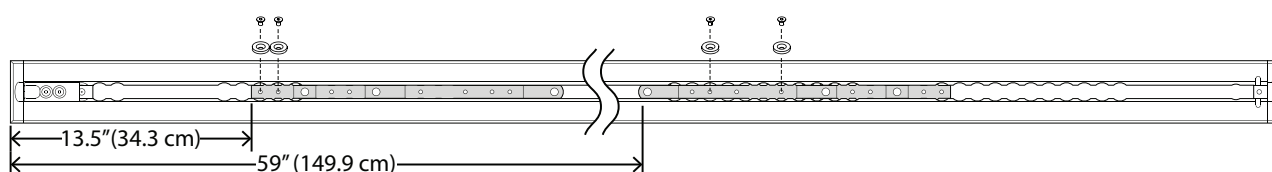

Avsnitt N: 46 cm (18 tum) avstånd tröskel till bårvagn

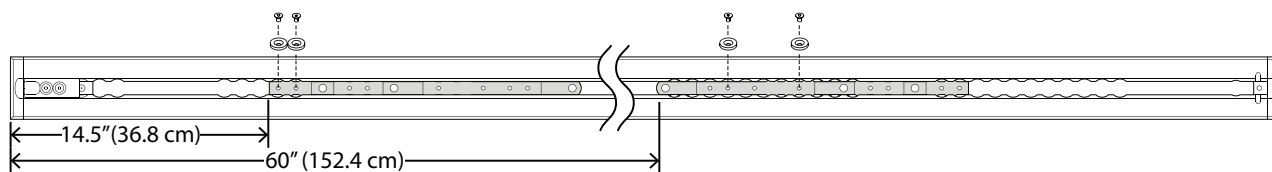

Det går bara att sätta in knaparna där det indikeras av . Passa in den avsmalnande delen av knaparna mot motsvarande del av golvplattan. Båda knaparna är identiska och ska installeras med den platta sidan nedåt. De båda knaparnas mått gäller från locket i änden av golvplattan.

1. Sätt in den första knapen (A) och skjut den mot fotänden.
2. Sätt in den andra knapen (B).

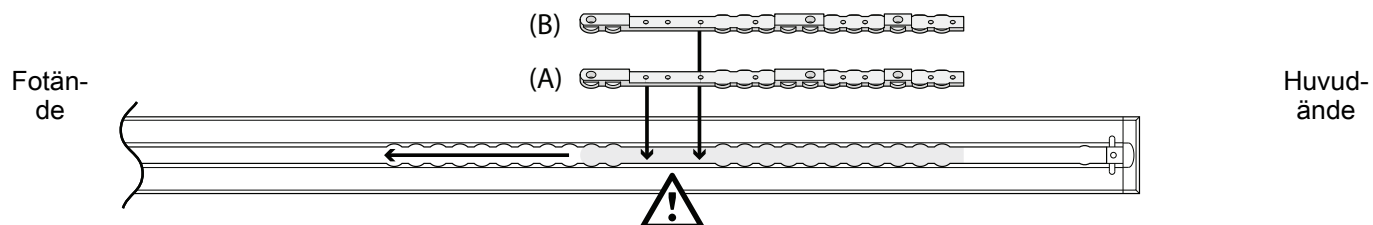

3. Bestäm placeringen på knapen (6392-001-400) och knaplokaliseringsbrickan (6392-001-401) enligt tillämpligt avsnitt nedan.
4. Använd en 5/32-tums (3,97 mm) insexnyckel och installera fyra skruvar med försänkta huvuden (0001-194-000) samt fyra knaplokaliseringsbrickor för att fästa knaparna. Kontrollera att du installerar två knaplokaliseringsbrickor per knap.
5. Fortsätt till *Installera Performance-LOAD* (sidan 19).

Avsnitt O: 19 tum (19 tum) avstånd tröskel till bårvagn

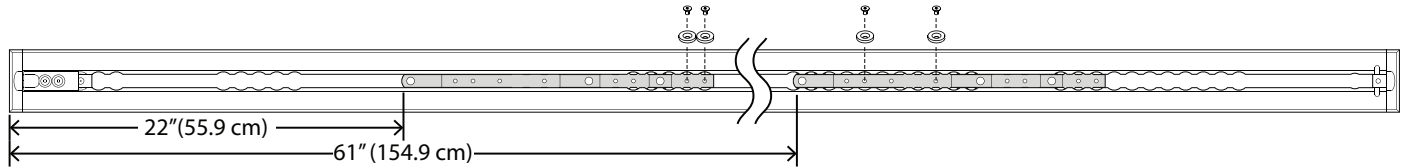

Avsnitt P: 51 cm (20 tum) avstånd tröskel till bårvagn

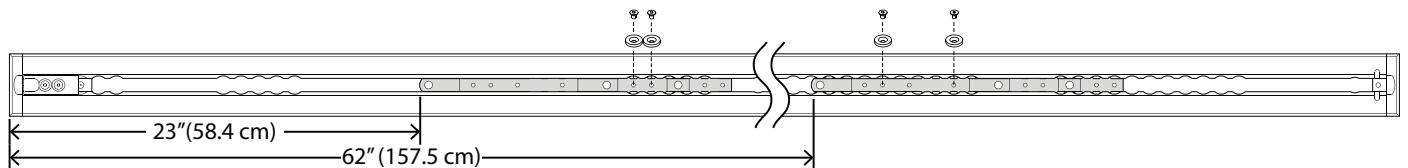

Avsnitt Q: 21 tum (21 tum) avstånd tröskel till bårvagn

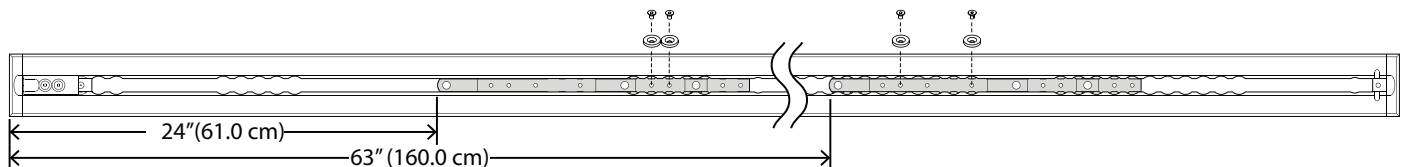

Installera Performance-LOAD

Nödvändiga verktyg:

Sticksåg

Spårskruvmejsel

3/8-tums momentnyckel (ft-lb) > 60 ft-lb (81,4 Nm)

Gummihammare

3/8-tums (minst 5-3/8-tums (13,7 cm) längd)

Silikontätning

Procedur:

1. Placera försiktigt **Performance-LOAD** ovanpå golvplattsenheten. Rikta in de två bultarna vid huvudändan mot de två hålen i knapen enligt Figur 5.

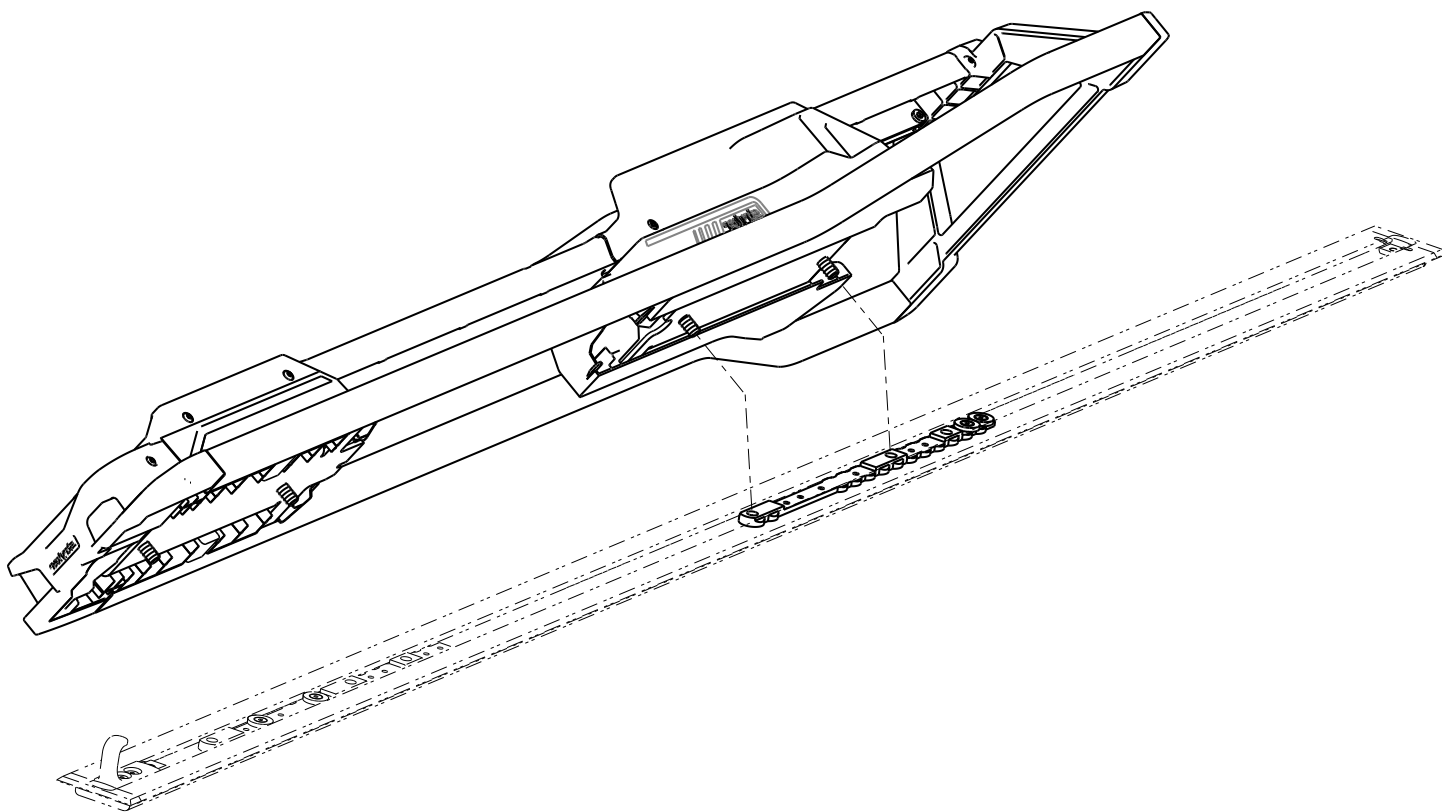

Figur 5 – Inriktning av Performance-LOAD

2. Om du inte tänker installera golvplattskydden så hoppar du över till steg 6.
3. Om du vill installera golvplattskydden, mäter du den öppna fickan vid huvudändan och fotänden på golvplattan för att anpassa golvplattskyddet, vilket medföljer kitet med golvplattsenheten (6390-009-020). Se *Montera golvplattan* (sidan 10).

Obs! - Vi rekommenderar att du lägger till ytterligare 2,5 cm till golvplattskyddet i fotänden för att det ska överlappa **Performance-LOAD**.

4. Såga ut två delar i golvplattskyddet med en sticksåg så att de passar uppmätt längd i båda ändar. Golvplattskyddet passar inte över knapen. För att täcka knapen måste du såga upp eller avlägsna de vertikala flikarna där de är i vägen för knapen (Figur 6).



Figur 6 – Uppskurna golvplattskydd

5. Använd en gummihammare och knäpp fast varje golvplattskydd i golvplattan (krokens sida först).
- Obs!** - Knäpp upp golvplattskyddet med en spårskruvmejsel på skyddets sida med upphöjd kant.
6. Om systemet inte är utrustat med induktionsladdning, fortsätt till steg 12.
 7. Om systemet är utrustat med induktionsladdning, följ stegen 8–11.
 8. Lägg överskottsledningen i fickan på golvplattan. Rikta in de fyra hålen mot monteringshålerna på knaparna.

VAR FÖRSIKTIG! - Placera alltid ledningen i fickan på golvplattan så att fästeanordningen inte klämmer fast ledningen när du installerar fästeanordningen.

9. Anslut de röda och svarta ledningarna från fästansordningen till fordonsförankringskabeln (6390-001-135). Anslut den röda ledningen från fästansordningen till den röda ledningen på fordonsförankringskabeln. Anslut den svarta ledningen från fästansordningen till den svarta ledningen på fordonsförankringskabeln. Mata igenom överbliven kabel genom den elektriska skyddshylsan av gummi.

Obs! - Om du har en tidigare installerad golvplatta utan fordonsförankringskabel mäter du upp 7,6 cm eller 17,8 cm mot huvudänden från lokaliseringsposition A (Figur 7). Markera positionen mitt på kanalen. Detta blir elingångsstället. Se Installera golvplattan (6390-009-020) för anvisningar om hur elen ska anslutas.

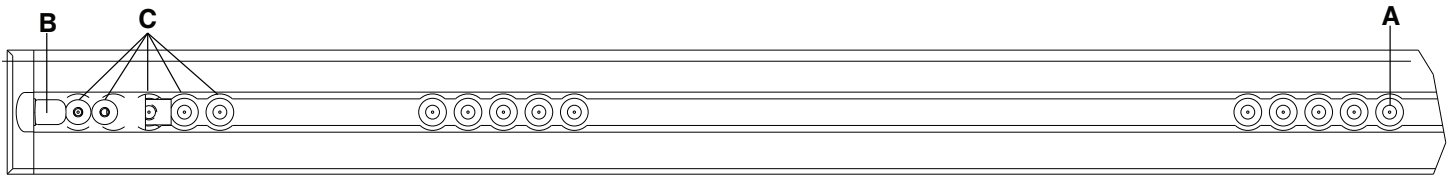

Figur 7 – Position för golvplattans lokalisering – fotände

Obs! - Säkerhetskrokens (B) och de extra monteringshålens positioner (C) visas endast för referens (Figur 7). De används inte för installation av **Performance-LOAD**.

10. Sätt i kontaktarna i golvplattans ficka.
11. Täta den elektriska skyddshylsan av gummi med silikon för fullständig försegling av de elektriska genomföringarna.

WARNING - Täta alltid till alla luckor på utsidan av fordonet för att förhindra att avgaser kommer in i fordonets patientdel.

12. Vrid på snurrlocken (A) ett halvt varv för att komma åt de anslutna golvplattebultarna som sitter under locken (Figur 8).

Obs! - Dra inte åt golvplattans bultar helt förrän alla fyra bultarna har riktats in och påbörjats.

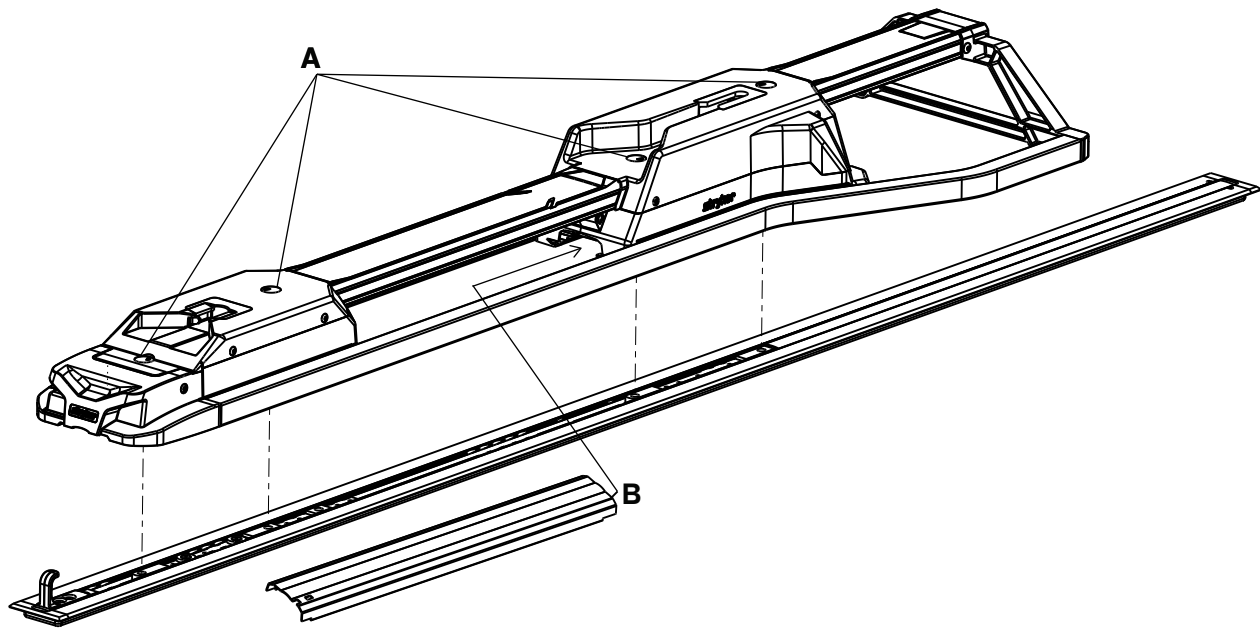

Figur 8 – Anslut fästansordningen

13. Använd en 3/8-tums (9,5 mm) insexnyckel och installera den anslutna golvplattebult som sitter närmast huvudänden.
14. Använd en 3/8-tums (9,5 mm) insexnyckel och installera de andra tre anslutna golvplattebultarna (A) i de båda knaparna (Figur 8).
15. Använd en momentnyckel och dra åt varje golvplattebult till 81±14 Nm (60±10 ft-lb).

WARNING - Kontrollera alltid att du drar åt alla fyra golvplattebultar till rekommenderat åtdragningsmoment.

16. Stäng snurrlocken.
17. För in sidan utan skåra på den centrala täckenheten (6392-001-011) (B) i öppningen på höljet vid huvudänden (Figur 8).
18. Släpp ned den centrala täckenheten för att rikta in den mot golvplattan.
19. Skjut in den centrala täckenheten i öppningen på höljet vid fotänden.
20. Fortsätt att skjuta den centrala täckenheten mot fotänden tills staget kommer igenom skåran.
21. Slutför *Installationschecklista* (sidan 23).

Installationschecklista

Följ den här checklistan med en **Performance-LOAD**-kompatibel **Power-PRO** bårvagn (modell 6500, 6506, 6516) eller **Performance-PRO** bårvagn (modell 6086).

- _____ Kontrollera att det inte finns kvar några oanvända komponenter efter installationen. Systemet **Performance-LOAD** levereras inte med några extra komponenter. Om du har kvar oanvända komponenter efter installationen kontaktar du Strykers servicekontor.
- _____ Med en momentnyckel dubbelkollar du att alla fyra anslutna golvplattébultarna (A) är åtdragna till 81 ± 14 Nm. (Figur 8).
- _____ Kontrollera visuellt att alla bultar och skruvar är ordentligt åtdragna, utan tecken på utskjutande eller saknade fästen.
- _____ Lyft fordonets stötfångare, om sådan finns, till den upphöjda positionen.
- _____ Lasta den **Performance-LOAD**-kompatibla bårvagnen på **Performance-LOAD**.
- _____ Kontrollera att stiftet vid huvudänden glider fritt in i kontaktytan vid huvudänden. Om inte, ring Strykers service.
- _____ Kontrollera att bårvagnen är fastlåst i **Performance-LOAD** genom att stadigt dra bårvagnens fotände in och ut och från sida till sida.
- _____ Tryck på frikopplingsknappen vid fotänden på **Performance-LOAD** och tryck den mot huvudänden för att låsa upp fästanordningen. Dra för att ta bort bårvagnen från fordonets patientdel. Se till att bårvagnen frigörs.
- _____ För ambulanser av typ II eller om bårvagnens mittlinje är 17-1/2 tum (44,5 cm) eller mindre från fordonets vägg måste du se till att den alternativa hjulguideenheten (6390-027-000) är installerad. Markera ej tillämpligt om hjulstyrningen inte erfordras.
- _____ Om du har tillgång till induktionsladdning, installera ett tomt bårvagnsbatteri i en **Performance-LOAD**-kompatibel **Power-PRO**-bårvagn och lasta bårvagnen på **Performance-LOAD**. Kontrollera att bårvagnsbatteriets LED-lampa blinkar grönt för att visa att den laddas.

Produktens serienummer:			
Installerat av:		Datum:	
Inspekterat av:		Datum:	

Obs! - Behåll en kopia av denna förteckning i minst sju år.

Användning

Riktlinjer vid användning

VARNING

- Säkerställ alltid **Performance-LOADs** funktion före användning. Fel kan medföra patient- eller personalskada.
 - Iaktta alltid försiktighet när du rör dig i fordonets patientdel för att inte snubbla på **Performance-LOAD**.
 - Iaktta alltid försiktighet när du använder **Performance-LOAD** i svårare väderförhållanden (till exempel regn, is, snö).
 - Använd bårvagnen eller **Performance-LOAD** endast när alla personer befinner sig på avstånd från mekanismerna. Intrassling i aktiv bårvagns- eller **Performance-LOAD**-mekanismer kan orsaka allvarlig skada.
 - Träna alltid på lastning och urlastning av bårvagnen med **Performance-LOAD** tills ni är helt säkra på hur produkten fungerar. Felaktig användning kan orsaka skador.
 - Låt inte utbildad personal hjälpa till med användningen av **Performance-LOAD**. Utbildade tekniker/personal kan orsaka skada på patienten eller på sig själva.
 - Använd alltid båda händerna när du hanterar bårvagnen. **Performance-LOAD** är endast ett hjälpmedel. Utvärdera varje situation för att avgöra hur ni ska fördela och lyfta den vikt som ni hanterar.
 - Använd alltid tillräckligt med bärare för att hantera den kraft som behövs för lastning och urlastning när du hanterar vikter över 400 pund (181 kg). För att öka säkerheten ska bärarna lasta in eller lasta ur på plana ytor. Golvhöjder på 36 tum (91 cm) kan kräva manuell urliftning.
 - Undvik alltid extrema parkeringsvinklar.
-
- Kontrollera att **Performance-LOAD** fungerar som det ska före varje arbetspass.
 - Använd **Performance-LOAD** när fordonet står på en plan yta, om det är möjligt.
 - Om du inte kan lyfta ut en bårvagn med patient från fordonets patientdel kan du använda en ryggbräda för att lyfta ut patienten.

Avlägsna Performance-LOAD snabbt

Du kan använda medföljande verktyg för att snabbt avlägsna **Performance-LOAD** från fordonets patientdel om det behövs.

Så avlägsnar du snabbt **Performance-LOAD**:

1. Ta bort den centrala täckenheten (6390-001-011) från huvudändens hölje.
2. Ta ut insexnyckeln och borttagningsverktygsförlängningen från den centrala täckenheten (Figur 9).

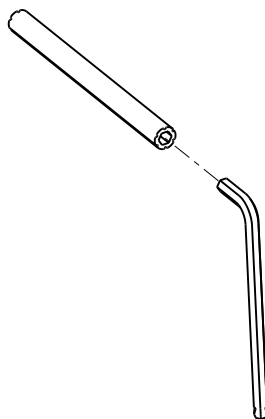

Figur 9 – Insexnyckel och borttagningsverktygsförlängning

3. Vrid på snurrlocken ett halvt varv för att komma åt de fästa golvplattbultarna som sitter under locken.
4. För in insexnyckelns smala ände (0057-011-000) i borttagningsverktygsförlängningen (6392-001-406) för att lossa de fyra bultarna.

Obs! - Du kan inte ta bort de fyra golvplattébultarna eftersom de ingår i **Performance-LOAD**.

5. Avlägsna försiktigt fästordningsenheten från golvplatteenheten.
6. Om enheten är utrustad med induktionsladdning, koppla bort den röda ledningen från den röda ledningen och den svarta ledningen från den svarta ledningen för att lossa fästordningen från fordonsförankringskabeln.

För att installera om, se *Installera Performance-LOAD* (sidan 19).

Kontrollera batterinivån

Kontrollera bårvagnens batteri-LED för att bedöma **SMRT** Paks batterinivå. Ett laddat **SMRT** Pak, i fungerande tillstånd, ger upp till 25 uttryckningar med en patient som väger ca 250 lb (113 kg) (faktiska resultat kan variera). **Power-PRO**-systemet på 24 V DC och **SMRT** Pak är klassat för 2,4 amperetimmars användning.

WARNING - Ta inte ur batteriet när bårvagnen används.

VAR FÖRSIKTIG! - Ladda alltid batteriet innan du börjar använda enheten. Ett oladdat eller urladdat batteri kan medföra dålig prestanda.

För att kontrollera batterinivån trycker du på indragningsknappen (-) på bårvagnens styrreglage för att aktivera bårvagnens batteri-LED. Bårvagnens batteri-LED-indikator finns vid fotändens kontrollfack (visas som en batterisymbol).

- Lysdioden lyser med ett klart, grönt sken när batteriet är fulladdat eller när det har tillräcklig laddning.
Obs! - För bästa resultat ska **SMRT** Pak användas tills bårvagnens batteri-LED ändras från fast grönt till blinkande gult sken.
- Lysdioden blinkar gult när du behöver ladda eller byta ut batteriet.
Obs! - Bårvagnens batterilysdiod behöver inte blinka gult innan du kan ta bort och byta ut **SMRT** Pak, men det rekommenderas som bästa sätt. Du kan ta bort och ladda **SMRT** Pak när som helst.
- Lysdioden lyser med ett fast gult sken för att indikera batterifel.

Obs!

- Använd endast batterier som är godkända av Stryker.
- Det motordrivna fästsystemet (om sådant finns för bårvagnen) laddar **SMRT** Pak-batteriet automatiskt. Automatisk laddning sker när du låser fast bårvagnen i det motordrivna fästsystemet (ingen sladd eller kontakt behövs). Bårvagnens batterilysdiod blinkar grönt en stund för att indikera att laddning pågår.
- Automatisk laddning görs bara av **SMRT** Pak-batterier.

Använda en icke uppgraderad bårvagn med X-ram för olyckor där flera är skadade samtidigt

Du kan använda en del icke-kompatibla bårvagnar, inklusive de flesta bårvagnar med X-ram, vid olyckor där flera är skadade samtidigt om de är utrustade med alternativet för flera skadade för **Performance-LOAD** och en manuell fästordning för bårvagnar från Stryker.

In- och urluftning är desamma som instruktionerna för manuell lastning och urlastning av en bårvagn.

Urlastning av en kompatibel bårvagn från Performance-LOAD

WARNING

- Var alltid minst två utbildade bärare vid in- eller urlastning av en bårvagn i ett fordon.
- Var alltid beredd att stödja den totala vikten från bårvagnen och patienten när du lastar ur en bårvagn från fordonets patientdel.

- Kontrollera alltid att det inte finns några lakan, bälten eller skräp som kan fastna i bårvagnens transporthjul eller lastningshjulen.
 - Dra inte ut bårvagnens underrede när den är fastlåst i **Performance-LOAD**.
-

1. Tryck och håll ned frikopplingsknappen vid fotänden på **Performance-LOAD**-systemet och skjut bårvagnen mot huvudänden av fordonets patientdel för att lätta på belastningen på spärrhaken.
2. Ta tag i bårvagnens ram vid fotänden för att dra ur bårvagnen ur fordonets patientdel.

För modell 6500, modell 6506 och modell 6516 med **Performance-LOAD**:

- Bärare 1: Ta tag i bårvagnens ram vid fotänden. Styr och dra ut bårvagnen från fordonets patientdel tills säkerhetskroken hakar i, samtidigt som du stödjer bårvagnens vikt. Tryck och håll ned förlängningsknappen (+) på bårvagnens styrreglage för att fälla ut bårvagnen tills hjulen vilar på marken.
- Bärare 2: Ta tag i den yttre skenan för att stabilisera bårvagnen. Lossa säkerhetskroken när underredet är helt utfällt.

För modell 6086 med **Performance-LOAD**:

- Bärare 1: Fatta tag i bårvagnens ram. Styr och dra ut bårvagnen från fordonets patientdel tills säkerhetskroken hakar i, samtidigt som du stödjer bårvagnens vikt.
- Bärare 2: Ta tag i underredet där detta indikeras, lyft den något och sänk ned den till sin helt utfällda position, samtidigt som bärare 1 klämmer ihop och håller i bårvagnens manuella frigöringshandtag. Var noga med att se till att bårvagnens hjul är på marken.
- Bärare 1 (fotänden): Släpp bårvagnens manuella frigöringshandtag för att låsa underredet i det utfällda läget.
- Bärare 2: Lossa säkerhetskroken när underredet är helt utfällt.

Lastning av en kompatibel bårvagn i Performance-LOAD

VARNING

- Var alltid minst två utbildade bärare vid in- eller urlastning av en bårvagn i ett fordon.
 - Låt alltid medföljande personer komma in i fordonets patientdel efter att den kompatibla bårvagnen har lyfts in i fordonets patientdel.
 - Kontrollera alltid att det inte finns några lakan, bälten eller skräp som kan fastna i bårvagnens transporthjul eller lastningshjulen.
-

VAR FÖRSIKTIG! - Skjut inte in bårvagnen i fordonets patientdel förrän underredet är helt hopfällt.

1. Lyft fordonets stötfångare, om sådan finns, till den upphöjda positionen.
2. Dra ut bårvagnens utdragbara huvuddel helt innan du flyttar in bårvagnen i det motordrivna fästsystemet.
3. Placera bårvagnen i ett inlyftningsläge (alla positioner där lasthjulen motsvarar golvhöjden i fordonets patientdel).
4. Rulla bårvagnen till fordonets öppna patientdel.
5. Skjut bårvagnen framåt tills lasthjulen står på golvet i fordonets patientdel och bårvagnens säkerhetsstång passerar säkerhetskroken.

Obs! - För att få maximalt utrymme för att kunna lyfta underredet, dra ut bårvagnen tills säkerhetsstången är ansluten till säkerhetskroken.

För modell 6500, modell 6506 och modell 6516 med **Performance-LOAD**:

- Ta tag i bårvagnens ram vid fotänden.
- Lyft bårvagnens fotände och tryck och håll ned indragningsknappen (-) på bårvagnens styrreglage för att helt fälla ihop bårvagnens underrede.

Obs! - Bårvagnens underrede fälls ihop på mindre än tre sekunder.

För modell 6086 med **Performance-LOAD**:

- Bärare 1 (fotänden): Ta tag i bårvagnens ram vid fotänden. Kläm ihop och håll i bårvagnens manuella frigöring.
 - Bärare 2 (sidan): Ta tag i den yttre skenan för att stabilisera bårvagnen. Ta sedan tag i basramen. Efter att fotändans bärare har lyft bårvagnen och klämt ihop bårvagnens manuella frigöring, drar du tillbaka underredet med en hand och håller det där.
 - Bärare 1 (fotänden): Släpp bårvagnens manuella frigöring för att låsa underredet i det infällda läget.
6. Skjut in bårvagnen i fordonets patientdel tills bårvagnen låses fast i bårvagnsfästet.
 7. Kontrollera att bårvagnen är fastlåst i bårvagnsfästet genom att bestämt dra bårvagnens fotände in och ut samt från sida till sida.

Rengöring

WARNING - Använd alltid lämplig personlig skyddsutrustning vid högtryckstvätt för att undvika risken att andas in smittämnen. Högtryckstvättutrustning kan göra smittämnen luftburna.

VAR FÖRSIKTIG! - Rengör, desinficera inte och utför inte service eller underhåll på produkten medan den används.

Produkten kan tvättas med högtryckstvätt. Produkten kan visa tecken på oxidation eller missfärgning till följd av upprepad tvättning. Det sker dock ingen försämring av produktens prestanda till följd av högtryckstvätt, så länge korrekta rutiner tillämpas.

- Följ noggrant spädningsrekommendationerna från rengöringslösningens tillverkare.
- Utför högtryckstvätt med rekommenderade rengöringsmedel. Skölj produkten och torka av styrskenan med en handduk.
- Maskintvätta skenorna och kontaktplattorna med ett spolhandtag eller torka av produkten med en ren trasa och rekommenderade rengöringsmedel.

Obs! - Vatten som kommer in i **Performance-LOAD**-systemet rinner genom avloppsslangen till undersidan av fordonet.

Desinfektion

VAR FÖRSIKTIG!

- Rengör, desinficera inte och utför inte service eller underhåll på produkten medan den används.
-

När desinfektionsmedlet används i koncentrationer som rekommenderas av tillverkaren kan i allmänhet antingen fenolbaserade eller kvartära desinfektionsmedel (förutom **Virex® TB**) användas. Desinfektionsmedel med jodoform rekommenderas inte för desinfektion, eftersom de kan orsaka fläckar.

Rekommenderade desinfektionsmedel för denna produkts ytor inbegriper:

- Kvartära (ammoniumklorid som aktiv ingrediens) som innehåller mindre än 3 % glykoleter
- Fenolbaserade rengöringsmedel (aktivt innehållsämne – o-fenylfenol)
- Klorbaserat blekmedel (använd upp till 10 000 ppm desinficerande klorin (i Storbritannien) eller 941 mL 5,25 % natriumhypokloritlösning till 4 000 mL vatten)
- Alkohol (aktivt innehållsämne – 70 % isopropylalkohol)

Torka av produkten med desinfektionsmedel mellan olika användningstillfällen:

1. Följ tillverkarens spädningsrekommendationer exakt.
2. Applicera den rekommenderade desinfektionsmedelslösningen med sprej eller förinränkta trasor.
3. Handtvätta alla ytor på produkten med det rekommenderade desinfektionsmedlet.
4. Desinficera alla exponerade ytor. Var extra noga med områden med frekvent kontakt.
5. Följ anvisningarna från tillverkaren av desinfektionsmedlet angående lämplig kontakttid och krav på sköljning.
6. Torka produkten grundligt innan du åter tar den i drift.

Undvik övermättnad. Låt inte produkten förbli våt.

Följ tillverkarens spädningsrekommendationer för lämplig kontakttid och krav på sköljning. Följ kemikalietillverkarens riktlinjer för ordentlig desinfektion.

Obs! - Torka alltid av varje produkt med rent vatten och torka den efter desinfektion. Vissa desinfektionsmedel är frätande och kan orsaka skada på produkten. Om du inte sköljer och torkar produkten kan en frätande rest lämnas kvar på produktens yta. Denna frätande rest kan orsaka förtida nedbrytning av viktiga komponenter. Underlåtelse att följa dessa desinfektionsanvisningar kan upphäva garantin.

Förebyggande underhåll

Fastställ och följ ett underhållsschema och för register över underhållsarbetet. Ta produkten ur drift innan du utför förebyggande underhållskontroll. Det kan vara nödvändigt att utföra förebyggande underhållskontroller oftare beroende på din grad av användning av produkten. Service får utföras endast av behörig personal.

Varje månad

Kontroll	Rutin
Fotändens och huvudändens kontaktytor	Rensa bort skräp

Var tredje månad

Kontroll	Rutin
Lösa fästen	Byt ut dem om de är lösa

Var 12:e månad

Kontroll	Rutin
Alla delar	Byt ut eventuella slitna delar, inklusive höljen, bårvagnsledare och spärrhaken, om det behövs
Full funktionalitet	Se <i>Installationschecklista</i> (sidan 23).

Information om elektromagnetisk kompatibilitet (EMC)

Vägledning och tillverkarens deklARATION – elektromagnetiska emissioner		
<p>Performance-LOAD är avsedd att användas i en elektromagnetisk omgivning som anges nedan. Kunden eller användaren av Performance-LOAD ska säkerställa att den används i en sådan omgivning.</p>		
Emissionstest	Överensstämmelse	Elektromagnetisk miljö
RF-emissioner CISPR 11	Grupp 2	Performance-LOAD -systemet måste utsända elektromagnetisk energi för att utföra den avsedda funktionen. Elektronisk utrustning i närheten kan påverkas.
RF-emissioner CISPR 11	Klass A	Performance-LOAD -systemet kan användas i alla inrättningar förutom bostäder och sådana som är direkt anslutna till det allmänna lågspänningsnätet, vilket förser byggnader, som används som bostäder, med ström.

Rekommenderat avstånd mellan portabel och mobil utrustning för kommunikation på radiofrekvenser och Performance-LOAD			
<p>Performance-LOAD är avsedd att användas i en elektromagnetisk miljö där utstrålade radiofrekventa störningar kontrolleras. Kunden eller användaren av Performance-LOAD kan hjälpa till att förhindra elektromagnetiska störningar genom att upprätthålla ett minsta avstånd mellan bärbar och mobil RF-kommunikationsutrustning (sändare) och Performance-LOAD enligt nedanstående rekommendationer, i förhållande till kommunikationsutrustningens maximala uteffekt.</p>			
Sändarens angivna maximala uteffekt W	Separationsavstånd enligt sändarens frekvens m		
	150 kHz till 80 MHz d=(1,2) (√P)	80 MHz till 800 MHz d=(0,18) (√P)	800 MHz till 2,5 GHz d=(0,35) (√P)
0,01	0,12	0,035	0,07
0,1	0,38	0,11	0,22
1	1,2	0,35	0,7
10	3,8	1,1	2,2
100	12	3,5	7
<p>För sändare med en nominell maximal uteffekt som inte anges ovan kan det rekommenderade separationsavståndet d i meter (m) uppskattas med hjälp av den ekvation som tillämpas på sändarens frekvens, där P är sändarens nominella maximala uteffekt i watt (W) enligt sändarens tillverkare. Anm. 1: Vid 80 MHz och 800 MHz gäller avståndet för det högre frekvensområdet. Anm. 2: Dessa riktlinjer kanske inte gäller i alla situationer. Elektromagnetisk vågutbredning påverkas av absorption av och reflektion från byggnader, föremål och människor.</p>			

Vägledning och tillverkarens deklARATION – elektromagnetisk immunitet			
<p>Performance-LOAD är avsedd att användas i den elektromagnetiska omgivning som anges nedan. Kunden eller användaren av Performance-LOAD ska säkerställa att den används i en sådan omgivning.</p>			
Immunitetstest	EN/IEC 60601-testnivå	Överensstämmelsenivå	Elektromagnetisk miljö – vägledning

Vägledning och tillverkarens deklARATION – elektromagnetisk immunitet

Elektrostatisk urladdning (ESD) IEC 61000-4-2	+8 kV kontakt ±15 kV luft	±8 kV kontakt ±15 kV luft	Golven ska vara av trä, betong eller keramikplattor. Om golven är täckta med syntetiskt material måste den relativa luftfuktigheten vara minst 30 %.
Kraftfrekvens (50/60 Hz) magnetfält IEC 61000-4-8	30 A/m	30 A/m	Kraftfrekventa magnetfält ska ligga på nivåer som är karakteristiska för en typisk plats i en typiskt kommersiell miljö eller sjukhusmiljö.

Obs! U_T är växelströmsspänningen i elnätet före applicering av testnivån.

Ledningsburen RF IEC 61000-4-6	3 Vrms 150 kHz till 80 MHz	3 Vrms	<p>Bärbar och mobil radiokommunikationsutrustning bör inte befinna sig närmare någon del av Performance-LOAD, inklusive kablar, än det rekommenderade separationsavstånd som beräknas enligt den ekvation som är tillämplig för sändarens frekvens.</p> <p>Rekommenderat separationsavstånd</p> <p>$D=(0,35) (\sqrt{P})$</p> <p>80 MHz till 800 MHz</p> <p>$D=(0,70) (\sqrt{P})$</p> <p>800 MHz till 2,5 GHz</p> <p>där P är sändarens nominella maximala uteffekt i watt (W) enligt sändarens tillverkare och d är det rekommenderade separationsavståndet i meter (m).</p> <p>Fältstyrkor från fasta RF-sändare, enligt fastställande vid en elektromagnetisk plats ^a bör vara lägre än överensstämmelsenivån i varje frekvensområde.^b</p> <p>Störningar kan förekomma i närheten av utrustning som är märkt med följande symbol:</p>
Utstrålad RF IEC 61000-4-3	10 V/m 80 MHz till 2,5 GHz	10 V/m	



Vägledning och tillverkarens deklARATION – elektromagnetisk immunitet

Anm. 1: Vid 80 MHz och 800 MHz gäller det högre frekvensområdet.

Anm. 2: Dessa riktlinjer kanske inte gäller i alla situationer. Elektromagnetisk vågutbredning påverkas av absorption av och reflektion från byggnader, föremål och människor.

^a Fältstyrkor från fasta sändare, exempelvis basstationer för radiotelefoner (mobila/trådlösa) och landmobilradio, amatörradio, AM- och FM-radiosändningar och TV-sändningar kan inte förutsägas teoretiskt med någon noggrannhet. För att bedöma den elektromagnetiska miljön med avseende på fasta RF-sändare, bör en elektromagnetisk platsundersökning övervägas. Om den uppmätta fältstyrkan där **Performance-LOAD** används överstiger ovanstående tillämpliga RF-överensstämmelsenivån, ska man kontrollera att **Performance-LOAD**-systemet fungerar normalt. Om onormal funktion konstateras kan ytterligare åtgärder krävas, t. ex omorientering eller omplacering av **Performance-LOAD**.

^b Över frekvensområdet 150 kHz till 80 MHz ska fältstyrkorna vara mindre än 3 V/m.





















Performance-LOAD® Karyola Sabitleme Sistemi



Kullanma Kılavuzu

REF 6392



Semboller

	Talimat kılavuzuna/kitapçığa başvurun
	Çalıştırma talimatı/Kullanma talimatına başvurun
	Genel uyarı
	Dikkat
	İki kişiyle kaldırın
	Katalog numarası
	Seri numarası
	ABD Patentleri için bkz., www.stryker.com/patents
	Avrupa Topluluğu yetkili temsilcisi
	Avrupa tıbbi cihazı
	Üretici
	Üretim tarihi
	CE işareti
	Sınıf II elektrikli ekipman: Koruyucu topraklama veya güvenilir kurulum koşulları teyit edilemediğinden elektrik çarpmasına karşı koruması yalnızca temel yalıtıma dayanmayan ve çift yalıtım veya takviyeli yalıtım gibi ek güvenlik önlemlerinin sağlandığı ekipman.
	Doğru akım
	Underwriters Laboratories LLC tarafından yalnızca Elektrik Çarpması, Yangın ve Mekanik Tehlikeler bakımından ANSI/AAMI ES60601-1: 2005 ve CAN/CSA-C22.2 No. 60601-1:08 uyarınca tanınan tıbbi ekipman.
	12,5 mm'den büyük nesnelere ve güçlü su jetlerine karşı koruma
	Underwriters Laboratories Inc. tarafından yalnızca Elektrik Çarpması, Yangın ve Mekanik Tehlikeler bakımından ANSI/AAMI ES60601-1:2005 ve CAN/CSA-C22.2 No. 60601-1:08 uyarınca sınıflandırılan tıbbi ekipman.
	Tadil edilmiş haliyle Atık Elektrikli ve Elektronik Ekipmanlara (WEEE) ilişkin 2012/19/EU sayılı Avrupa Direktifi uyarınca bu sembol, ürünün geri dönüşüm için ayrı toplanması gerektiğine işaret eder. Ayrıştırılmamış kentsel atık olarak bertaraf etmeyin. Bertaraf bilgileri için yerel distribütörle iletişime geçin. Enfekte ekipmanın geri dönüşümden önce dekontamine edildiğinden emin olun.
	Bu taraf yukarı

	Kırılabilir, dikkatli taşıyın
	Kuru tutun
	Üst üste istifleme sınırı

İçindekiler

Uyarı/Dikkat/Not Tanımı	2
Güvenlik önlemlerinin özeti	2
Giriş	4
Ürün tanımı	4
Kullanım endikasyonları	4
Klinik faydaları	4
Beklenen hizmet ömrü	4
Atma/geri dönüşüm	4
Kontrendikasyonlar	5
Spesifikasyonlar	5
Opsiyon gerektiren standartlar	6
Ürün çizimi	6
İrtibat bilgisi	7
Seri numarası konumu	7
Üretim tarihi	7
Kurulum	8
Karyola uyumluluğu	8
Montaj	9
Kalite sistemi yönetmeliği	9
21 CFR 820.170 montaj	9
Zemin plakasını monte etme	10
Performance-LOAD montaj kiti kontrol listesi	10
Performance-LOAD'un nereye monte edileceğini seçme	11
Performance-LOAD Yüklenmesi	19
Montaj kontrol listesi	23
Çalıştırma	24
Çalıştırma kılavuzları	24
Performance-LOAD'un hızla çıkarılması	24
Batarya güç seviyesini kontrol etme	25
Toplu kaza olaylarında yükseltilmemiş X çerçevesi karyola kullanma	25
Uyumlu karyolayı Performance-LOAD'dan indirme	25
Uyumlu karyolayı Performance-LOAD'a yükleme	26
Temizlik	28
Dezenfeksiyon	28
Önleyici bakım	29
EMC bilgisi	30

Uyarı/Dikkat/Not Tanımı

UYARI, DİKKAT ve NOT ifadeleri özel anlamlar taşır ve dikkatle gözden geçirilmeleri gerekir.

UYARI

Okuyucuyu kaçınılmadığında ölüm veya ciddi yaralanmayla sonuçlanabilecek durumlar konusunda uyarır. Ayrıca potansiyel ciddi advers reaksiyonlar ve güvenlik tehlikelerini tanımlayabilir.

DİKKAT

Okuyucuyu kaçınılmadığında kullanıcı veya hastada hafif veya orta şiddette yaralanma ya da üründe hasara veya başka maddi hasara neden olabilecek potansiyel olarak tehlikeli durumlar konusunda uyarır. Buna cihazın güvenli ve etkili kullanımı için gerekli özel bakım ve kullanım veya hatalı kullanım kaynaklı cihaz hasarını önlemeye yönelik gerekli bakım dahildir.

Not - Bakımı kolaylaştırmak veya önemli talimatı netleştirmek için özel bilgiler sunar.

Güvenlik önlemlerinin özeti

Bu sayfada belirtilen uyarıları ve dikkat edilecek hususları mutlaka okuyup harfiyen izleyin. Servis, yalnızca vasıflı personelce uygulanmalıdır.

UYARI

- **Performance-LOAD, Performance-LOAD** seçeneekli **Performance-PRO XT, Power-PRO XT ve Power-PRO IT** karyolarla uyumlu olarak tasarlanmıştır. Toplu kaza seçeneğinde çoğu X çerçeveli karyola için **Performance-LOAD**'u standart çatalla kullanabilirsiniz ancak **Performance-LOAD** seçeneği olmayan tüm karyolar için ray kelepçe tertibatı ve çatal gerekir.
- Stryker Model 6392 **Performance-LOAD** sisteminde kullanılan karyolanın **Performance-LOAD** uyumlu karyola olduğundan emin olmak, karyola kullanıcısının sorumluluğundadır. Stryker Model 6392 **Performance-LOAD** sisteminde uyumlu olmayan karyola kullanılması, yaralanmalara yol açabilir.
- Karyola sabitleme sistemini mutlaka bu kılavuzda anlatılan şekilde takın. Uygunsuz montaj, yaralanmayla sonuçlanabilir. Yapılandırmanın en azından National Truck Equipment Association (Ulusal Kamyon Ekipmanı Birliği) / Ambulance Manufacturer's Division Standard 004 (Ambulans Üreticileri Bölümü, Standart 004), Litter Retention System Static Test (AMD-004) (Şilte Destek Yüzeyi Tutma Sistemi Statik Testi) gerekliliklerini karşıladığından emin olun.
- Tıbbi elektrikli ekipman kullanırken elektromanyetik uyumlulukla (EMC) ilgili özel önlemler alın. Karyola sabitleme sistemini bu kılavuzdaki EMC bilgileri uyarınca monte edin ve yerleştirin. Taşınabilir ve mobil RF iletişim ekipmanı, karyola sabitleme sisteminin işlevini etkileyebilir.
- Egzoz dumanının aracın hasta bölmesine girmesini önlemek için aracın dışarıya açılan tüm boşluklarını mutlaka yalıtın.
- **Dört** zemin plakası civatasının hepsini önerilen torka sıktığınızdan mutlaka emin olun.
- Kullanımdan önce **Performance-LOAD**'un çalıştığından mutlaka emin olun. Aksi takdirde hasta veya operatör yaralanabilir.
- Aracın hasta bölmesinde dolaşırken **Performance-LOAD**'a takılmamaya daima dikkat edin.
- **Performance-LOAD**'u olumsuz hava koşullarında (ör., yağmur, buz, kar) çalıştırırken daima dikkatli olun.
- Karyolayı veya **Performance-LOAD**'u yalnızca herkes mekanizmalardan uzak olduğunda çalıştırın. Elektrikli karyola veya **Performance-LOAD** mekanizmalarına takılmak, ciddi yaralanmalara neden olabilir.
- Ürünün işleyişini tam olarak anlayana kadar karyolayı **Performance-LOAD**'la yükleyerek ve indirerek mutlaka pratik yapın. Uygunsuz kullanım, yaralanmalara neden olabilir.
- Eğitimsiz personelin **Performance-LOAD**'un çalıştırılmasına yardımcı olmasına izin vermeyin. Eğitimsiz teknisyenler/ personel, hastanın veya kendilerinin yaralanmasına neden olabilir.
- Karyolayla işlem yaparken daima her iki elinizi kullanın. **Performance-LOAD**, yalnızca yardımcı bir cihazdır. Taşadığınız yükü nasıl dağıtacağınızı ve kaldıracağınızı belirlerken duruma göre değerlendirin.
- 400 lb (181 kg) üstü ağırlıkları taşırken yükleme veya indirmede gerekli kuvvetleri yönlendirmek için mutlaka yeterince operatörden yardım alın. Güvenlik açısından operatörler, düz yüzeylerde yükleme veya indirme yapmalıdır. 36 inç (91 cm) araç kabin yükseklikleri için manuel indirme yapmanız gerekebilir.
- Aşırı park açılardan daima kaçının.

- Karyola etkinken bataryayı çıkarmayın.
 - Dolu karyolayı araca mutlaka en az iki eğitimli operatörle yükleyin veya indirin.
 - Karyolayı araç hasta bölmesinden indirirken karyolanın ve hastanın tüm ağırlığını desteklemeye daima hazır olun.
 - Karyola taşıma tekerlekleri veya yükleme tekerleklerine takılabilecek örtüleri, engelleri veya kalıntıları kontrol edin.
 - Karyola tabanını **Performance-LOAD**'a kilitlenmişken uzatmayın.
 - Araç hasta bölmesine binilmesine yalnızca uyumlu karyolayı araç hasta bölmesine yükledikten sonra izin verin.
 - Tazyikli yıkama sırasında soluma yoluyla bulaşma riskinden kaçınmak için mutlaka uygun kişisel koruyucu ekipman kullanın. Tazyikli yıkama ekipmanı, kontaminasyonu havalandırabilir.
-

DİKKAT

- Ürünün uygunsuz kullanımı, hasta veya kullanıcının yaralanmasına neden olabilir. Ürünü yalnızca bu kılavuzda belirtilen şekilde çalıştırın.
 - Ürünü veya bileşenlerini modifiye etmeyin. Modifiye edilmesi, ürünün nasıl çalışacağına öngörülememesine ve hasta veya kullanıcının yaralanmasına neden olabilir. Ayrıca ürünü modifiye etmek, garantisini geçersiz kılar.
 - Stryker tarafından dahili bileşenler için yedek parça olarak satılan kablolar hariç olmak üzere belirtilenler dışındaki aksesuar ve kabloların kullanılması, **Performance-LOAD** sisteminin emisyonlarının artmasına veya bağışıklığının azalmasına neden olabilir.
 - **Performance-LOAD** sistemini ve **Power-PRO** karyolayı diğer ekipmanlarla bitişik veya üst üste kullanmayın. Bitişik veya üst üste kullanımın kaçınılmaz olduğu durumlarda **Performance-LOAD** sistemini izleyerek kullanıldığı yerdeki yapılandırmada normal çalıştığını doğrulayın.
 - Taşınabilir RF iletişim ekipmanını (anten kabloları ve harici antenler gibi çevre birimleri dahil) **Performance-LOAD** sisteminin üretici tarafından belirtilen kablolar dahil hiçbir kısmına 30 cm (12 inç) mesafeden yakında kullanmayın. Aksi takdirde bu ekipmanın performansı olumsuz etkilenebilir.
 - Bu ekipmanın emisyon özellikleri, ürünü sanayi bölgeleri ve hastanelerde kullanıma uygun kılar (CISPR 11 sınıf A). Bu ekipman, radyo frekansı enerjisi üretir, kullanır ve yayabilir ve kullanım kılavuzuna uygun olarak monte edilmemesi ve kullanılmaması durumunda telsiz iletişimlerinde zararlı enterferansa neden olabilir. Bu ekipmanın yerleşim bölgesinde çalıştırılması (normalde CISPR 11 sınıf B gerekir), zararlı enterferansa neden olabilir ve bu durumda enterferans, kullanıcı tarafından düzeltilmelidir. Enterferans durumunda lütfen **Performance-LOAD** sisteminin veya enterferansa yol açan ürünün yerini veya yönünü değiştirin.
 - Sabitleyici tertibatını yerleştirirken sabitleyici tertibatının teli sıkıştırmaması için teli mutlaka zemin plakası cebine yerleştirin.
 - Ürünü hizmete sokmadan önce bataryayı mutlaka şarj edin. Bataryanın şarj edilmemiş veya zayıf olması, ürün performansını olumsuz etkileyebilir.
 - Karyola tabanını tam olarak geri çekmeden karyolayı araç hasta bölmesine itmeyin.
 - Kullanımdayken ürünü temizlemeyin, dezenfekte etmeyin veya ürüne servis uygulamayın veya bakım yapmayın.
-

Giriş

Bu kılavuz Stryker ürününüzün çalıştırma veya bakımı konusunda size yardımcı olur. Bu ürünü çalıştırmadan veya bakımını yapmadan önce bu kılavuzu okuyun. Bu ürünün emniyetli şekilde çalıştırılması veya bakımı hakkında personelinizin eğitimi ve öğrenimi ile ilgili yöntemleri ve işlemleri belirleyin.

DİKKAT

- Ürünün uygun olmayan şekilde kullanılması hasta veya kullanıcıda yaralanmaya neden olabilir. Ürünü sadece bu el kitabında tanımlandığı şekilde çalıştırın.
- Ürünü veya ürünün hiçbir bileşenini modifiye etmeyin. Ürünü modifiye etmek hasta veya kullanıcının yaralanmasıyla sonuçlanacak öngörülemez çalışmaya neden olabilir. Ürünü modifiye etmek garantisini de geçersiz hale getirir.

Not

- Bu kılavuz ürünün kalıcı bir parçası olarak düşünülmelidir ve ürün satılsa bile ürünle kalmalıdır.
- Stryker ürün tasarımı ve kalitesini sürekli geliştirmeye çalışır. Bu kılavuz baskı zamanında mevcut en güncel ürün bilgilerini içerir. Ürününüz ile bu kılavuz arasında küçük tutarsızlıklar olabilir. Herhangi bir sorunuz varsa +1-800-327-0770 numarasından Stryker Müşteri Hizmetleri veya Teknik Destek ile irtibat kurun.

Ürün tanımı

Performance-LOAD, hasta taşıma amaçlarıyla uyumlu ambulans karyolarını bir kara nakil aracına sabitlemek ve uyumlu ambulans karyolarının yerleştirilmesi ve çıkarılmasını mümkün kılmak üzere tasarlanmış bir manuel karyola sabitleyicidir.

Uyumlu karyola nakil pozisyonunda sabitlendiğinde, **Performance-LOAD** endüktif şarj seçeneği olan uyumlu modele sahip ambulans karyolarında endüktif şarj sağlayabilir. Şarj etme kaybı durumunda **Performance-LOAD** karyolayı araç içine yönlendirme, içinde sabitleme ve çıkarma için işlevsel olmaya devam eder.

Kullanım endikasyonları

Performance-LOAD ürününün uyumlu bir ambulans karyolasının (tekerlekli sedye) bir kara nakil aracına yüklenmesi ve indirilmesi ve taşıma sırasında ambulans karyolasının sabitlenmiş bir pozisyonda tutulması ve aynı zamanda şarj uyumlu ambulans karyoları için isteğe bağlı bir endüktif şarj platformu sağlanması için kullanılması amaçlanmıştır.

Klinik faydaları

Karyola: hasta taşıma

Sabitleyici: taşıma için karyola desteği

Karyola ve sabitleyici sistemi: hastaları destekleme ve taşıma

Beklenen hizmet ömrü

Performance-LOAD karyola sabitleyicinin normal kullanım koşulları ve uygun periyodik bakım altında yedi yıllık beklenen hizmet ömrü vardır.

Atma/geri dönüşüm

Daima çevrenin korunmasına ve ekipmanın kullanım ömrünün sonunda geri dönüştürülmesi veya atılmasıyla ilişkili risklere dair yürürlükteki yerel önerilere ve/veya düzenlemelere uyun.

Kontrendikasyonlar

Bilinen yoktur.

Spesifikasyonlar

Uzunluk	70 inç	178 cm
Genişlik	19 inç	48 cm
Yükseklik	6 inç	15 cm
Zemin plakası tertibatı ağırlığı	16,5 lb	7,5 kg
Sabitleyici tertibatı ağırlığı	46 lb	21 kg
Dolu bir karyolanın yüklenmesi/indirilmesi için gereken minimum operatör sayısı	2	
Dolu olmayan bir karyolanın yüklenmesi/indirilmesi için gereken minimum operatör sayısı	1	
Önerilen yükleme yüksekliği	22 inç - 36 inç	56 cm - 91 cm
Elektriksel gereklilikler - endüktif şarj (isteğe bağlı)	12,8 VDC-15,6 VDC, 15 A sigorta/kesici, 2 iletken 10 AWG kablo	
Standartlar	KKK-A-1822F Endüktif şarj ile: IEC 60601-1 Edisyon 3.0, IEC 60601-1 Edisyon 3.1, IEC 60601-1-2 Edisyon 3.0, IEC 60601-1-2 Edisyon 4.0, IEC 60601-1-12 Edisyon 1.0, ANSI/AAMI ES60601-1: 2005/(R)2012, CSA-C22.2 No. 60601-1 (2014) Özel opsiyonlar gerektiren standartlar için bakınız <i>Opsiyon gerektiren standartlar (sayfa 6).</i>	

Stryker, spesifikasyonları haber vermeden değiştirme hakkını saklı tutar. Patent başvuruları yapılmıştır.

Sarı ve siyah renk düzeni Stryker Şirketinin tescilli ticari markasıdır.

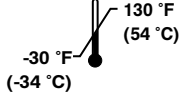
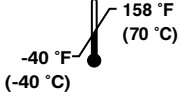
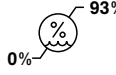
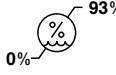
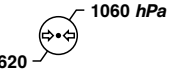
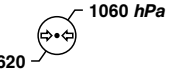
Çevresel koşullar	Çalıştırma	Saklama ve taşıma
Sıcaklık		
Bağıl nem		
Atmosferik basınç		

DİKKAT

- Stryker tarafından dahili bileşenler için yedek parça olarak satılan kablolar hariç belirtilenler dışında aksesuarlar ve kabloların kullanılması **Performance-LOAD** sisteminin emisyonlarının artmasıyla veya bağışıklığının azalmasıyla sonuçlanabilir.
- Performance-LOAD** sistemini ve **Power-PRO** karyolayı diğer ekipmanlarla bitişik olarak veya üst üste kullanmayın. Bitişik veya üst üste kullanım gerekliyse, **Performance-LOAD** sistemini gözleyerek kullanılacağı yerdeki konfigürasyonda normal çalıştığını doğrulayın.

- Taşınabilir RF iletişimi ekipmanını (anten kabloları ve harici antenler gibi çevre ürünleri dahil) **Performance-LOAD** sisteminin üretici tarafından belirtilen kablolar dahil hiçbir kısmına 30 cm mesafeden daha yakın kullanmayın. Aksi halde bu ekipman performansında bozulma oluşabilir.
- Bu ekipmanın emisyon özellikleri ürünü endüstriyel alanlar ve hastanelerde kullanım için uygun hale getirir (CISPR 11 sınıf A). Bu ekipman radyo frekansı enerjisi üretir, kullanır ve yayabilir ve kullanım kılavuzuna uygun olarak monte edilmemesi ve kullanılmaması halinde telsiz iletişimlerine zararlı enterferansa neden olabilir. Bu ekipmanın bir meskun alanda çalıştırılması (normalde CISPR 11 sınıf B gereklidir) zararlı enterferansa neden olması olasıdır ve böyle bir durumda enterferansın düzeltilmesi için gereken masrafları kullanıcının karşılaması gerekir. Enterferans halinde lütfen **Performance-LOAD** sisteminin veya enterferansa yol açan ürünün yerini veya yönünü değiştirin.

Opsiyon gerektiren standartlar

Standartlara uymak için **Performance-LOAD**'u aşağıdaki uyumlu karyolalarla kullanmanız gerekir. Daha ayrıntılı bilgi için karyola modelinize ait Kullanma Kılavuzuna bakın.

Not - Çarpışma testi için elektrikli modda uyumlu bir karyola **Performance-LOAD**'a yüklenmiştir.

Standart	Performance-LOAD uyumlu karyola modelleri
SAE J3027	6506, 6086
BS EN 1789:2007 +A2:2014 ve AS/NZS-4535:1999 geçerli maddeleri	6506

Ürün çizimi

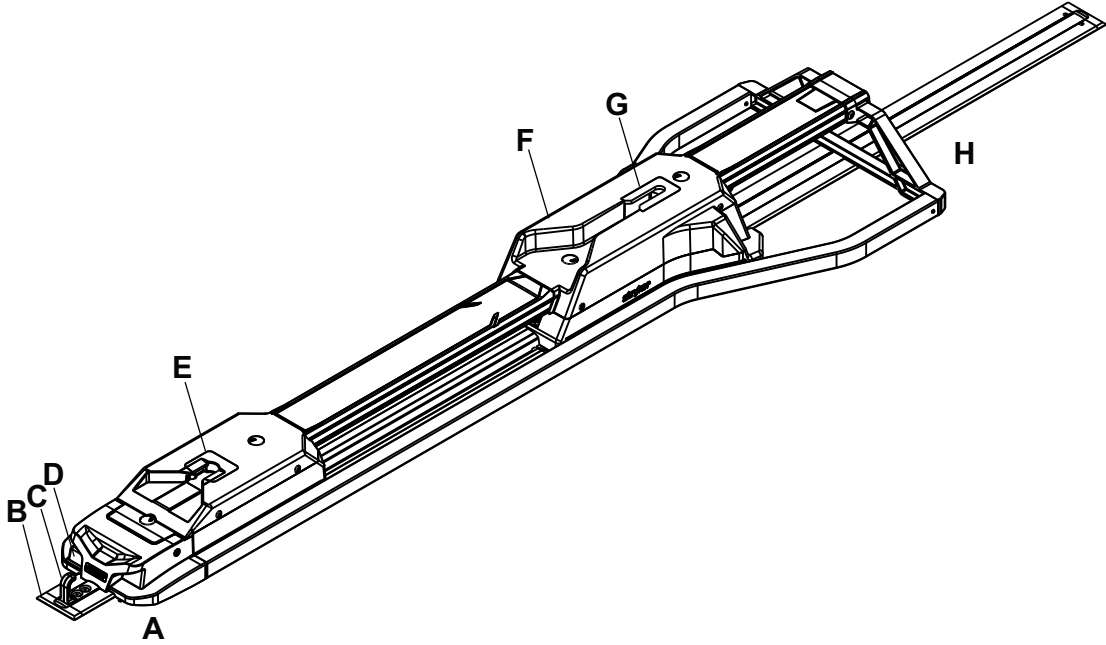

A	Ayak ucu
B	Ayak plakası
C	Güvenlik kancası
D	Serbest bırakma düğmesi

E	Ayak ucu arayüzü
F	Karyola sabitleyici
G	Baş ucu arayüzü
H	Baş ucu

İrtibat bilgisi

Stryker Müşteri Hizmetleri veya Teknik Destek birimi ile şuradan irtibat kurun: 1-800-327-0770.

Stryker Medical
3800 E. Centre Avenue
Portage, MI 49002
ABD

Not - Kullanıcı ve/veya hasta, ürünle ilişkili ciddi olayları üreticiye ve kullanıcı ve/veya hastanın bulunduğu Avrupa Üye Devleti yetkili makamına bildirmelidir.

Çalıştırma veya bakım kılavuzunuzu çevrim içi görmek için <https://techweb.stryker.com/> adresine bakınız.

Stryker Müşteri Hizmetleri veya Teknik Destek Bölümünü ararken Stryker ürününüzün seri numarasını (A) hazır bulundurun. Seri numarasını tüm yazılı iletişime dahil edin.

Seri numarası konumu

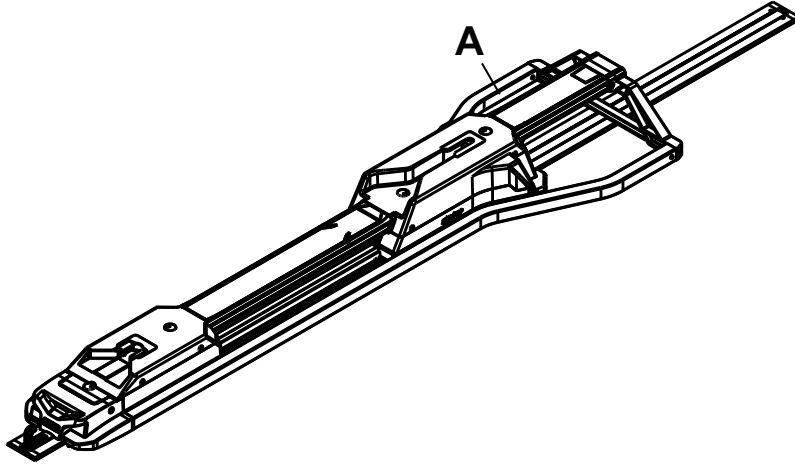

Şekil 1 – Seri numarası konumu

Üretim tarihi

Üretim tarihi seri numarasının ilk dört rakamıdır.

Kurulum

Kurulum sırasında karton kutuları boşaltın ve tüm maddeleri uygun çalışma açısından kontrol edin. Hizmete almadan önce ürünün uygun çalıştığından emin olun.

Kullanmadan önce tüm sevkiyat ve ambalaj materyalini üründen çıkarın.

The condition of **Performance-LOAD** is the responsibility of the user. Have a qualified service person use the following list and the operation guide instructions to check **Performance-LOAD** functionality.

1. Montaj kontrol listesinin tamamlandığını onaylayın (*Montaj kontrol listesi (sayfa 23)*).
2. Montaj kontrol listesi bir üçüncü taraf montaj personeli tarafından tamamlanmışsa son kullanıcı montaj kontrol listesini tekrarlamalıdır. Montaj kontrol listesini tamamlayamıyorsanız **Performance-LOAD** ürününü hizmete almayın.

Karyola uyumluluğu

Stryker Model 6392 **Performance-LOAD** sistemi **Performance-LOAD** uyumlu seçeneği olan karyolalarla uyumludur.

UYARI

- **Performance-LOAD**, **Performance-LOAD** seçeneğini içeren **Performance-PRO XT**, **Power-PRO XT** ve **Power-PRO IT** karyolalarıyla uyumlu olacak şekilde tasarlanmıştır. Toplu kaza opsiyonunda X çerçevesi karyolalar için **Performance-LOAD**'u standart bir çatal ile kullanabilirsiniz fakat **Performance-LOAD** opsiyonu olmayan tüm karyolalar için bir ray kelepçe tertibatı ve çatal gereklidir.
- Stryker Model 6392 **Performance-LOAD** sisteminde kullanılan karyolanın bir **Performance-LOAD** uyumlu karyola olduğundan emin olmak karyola kullanıcısının sorumluluğundadır. Stryker Model 6392 **Performance-LOAD** sisteminde uyumlu olmayan bir karyola kullanılması yaralanmaya yol açabilir.

Söz konusu spesifikasyonları şu anda karşılayan karyolalar şunlardır:

- Model 6086 **Performance-PRO XT** with a **Performance-LOAD** option (factory installed) or compatibility kit (6086-700-007)
- Model 6506 **Power-PRO XT** with a **Performance-LOAD** option (factory installed) or compatibility kit (6506-700-002 or 6506-700-014)
- Model 6516 **Power-PRO IT** with a **Performance-LOAD** option (factory installed) or compatibility kit (6516-700-002)
- Model 6500 **Power-PRO XT** with a **Performance-LOAD** compatibility kit (6500-700-065 or 6500-700-066)

Montaj

Kalite sistemi yönetmeliđi

UYARI

- Karyola sabitleme sistemini daima bu kılavuzda açıklandığı şekilde takın. Uygun olmayan montaj yaralanmayla sonuçlanabilir. Konfigürasyonunuzun en az National Truck Equipment Association (Uluslararası Kamyon Ekipmanı Birliđi) / Ambulance Manufacturer's Division Standard 004 (Ambulans Üreticileri Bölümü, Standart 004), Litter Retention System Static Test (AMD-004) (Şilte Destek Yüzeyi Tutma Sistemi Statik Testi) gerekliliklerini karşıladığını test edin.
- Tıbbi elektrikli ekipman kullanırken elektromanyetik uyumluluk (EMC) ile ilgili özel önlemler alın. Karyola sabitleme sistemini bu kılavuzda bulunan EMC bilgilerine göre monte edin ve yerleřtirin. Tařınabilir ve mobil RF iletiřim ekipmanı karyola sabitleme sisteminin iřlevini etkileyebilir.

ABD Gıda ve İlaç Dairesi (FDA) Federal Düzenlemeler Kanunu (CFR) Bařlık 21, karyola sabitleme sistemi gibi cihazların montajına iliřkin kılavuz ilkeler sađlamaktadır. Bu federal düzenlemelere uymak için her bir cihazın uygun şekilde takılmış olduđu, eđitilmiş* kiřiler tarafından montaj kontrol listesindeki denetim kriterleri izlenerek dođrulanmalıdır. Bu doküman, her seri numarası/montaj için en az yedi yıl saklanmalıdır.

*Montaj tesisi, montaj personelinin vasıflı olduđunu gösteren kendi eđitim kayıtlarını saklamalıdır.

21 CFR 820.170 montaj

(a) Montaj gerektiren bir cihazın her bir üreticisi, yeterli montaj ve denetim talimatları ve uygunsa test prosedürleri belirlemeli ve sürdürmelidir. Talimatlar ve prosedürler, cihazın montaj sonrasında istenen şekilde performans göstermesini sađlayacak talimatları içermelidir. Üretici, talimatları ve prosedürleri cihazla birlikte dađıtmalı veya cihazı monte eden kiřilere bařka şekillerde ulařtırmalıdır.

(b) Cihazı monte eden kiři, montajın, denetimin ve gerekli olabilecek testlerin, üreticinin talimatlarına ve prosedürlerine uygun olarak gerçeleřtirilmesini sađlamalı ve montaj uygunluđunu gösteren denetim ve varsa test sonuçlarını belgelemelidir.

Zemin plakasını monte etme

Karyola sabitleme sistemini monte etmeden önce Stryker üniversal zemin plakasını aracınızın hasta bölümüne monte edin. Talimat için Stryker Üniversal Zemin Plakası Montaj Kılavuzuna (6390-009-020) bakın.

Performance-LOAD montaj kiti kontrol listesi

Performance-LOAD sistemini monte etmek için gerekli tüm bileşenlerin bulunduğundan emin olun.

Performance-LOAD montaj kiti bileşenleri (6392-001-014)

(2) Takoz (6392-001-400)

(4) Düz başlı kapak vidası (0001-194-000)

(4) Takoz yer belirleyici rondelası (6392-001-401)

(1) Orta kapak tertibatı (6392-001-011)

• (1) Altıgen somun anahtarı (0057-011-000)

• (1) Zemin plakası kapağı (6392-001-403)

• (1) Çıkarma aracı uzantısı (6392-001-406)

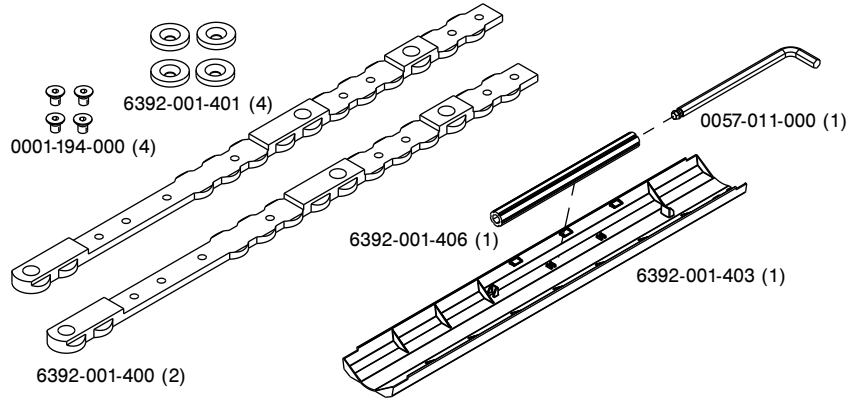

Şekil 2 – Performance-LOAD montaj kiti bileşenleri

Not - Altıgen anahtarı ve çıkarma aracı uzantısını (Şekil 3) *Performance-LOAD'un hızla çıkarılması* (sayfa 24) durumunda bu aletlere erişebilmeniz için orta kapak tertibatı içine yerleştirin.

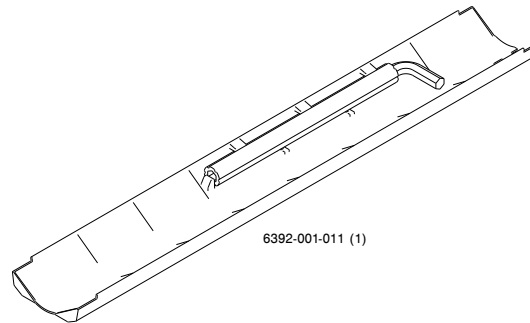

Şekil 3 – Altıgen somun anahtarı ve çıkarma aracı uzantısı

Performance-LOAD'un nereye monte edileceğini seçme

Takozlar ve rondela konumlarının yer ve yönünü belirlemek üzere bu adımları izleyin:

1. Eşikten karyolaya mesafeyi (A) seçin (Şekil 4).
Mesafenizi buraya kaydedin: _____
2. Aşağıdaki tabloyu kullanarak eşikten karyolaya mesafe (A) temelinde Bölümünüzü seçin.
Bölümünüzü buraya kaydedin: _____
3. Takozlarınızı monte etmek için bölümünüze ilerleyin.

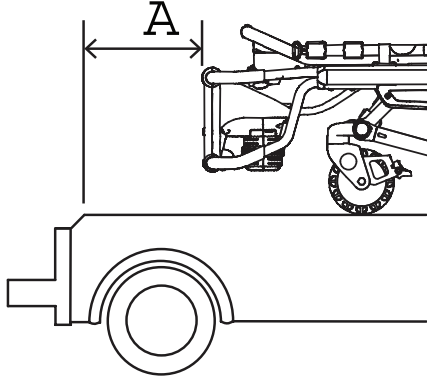

Şekil 4 – Eşikten karyolaya mesafe (A)

Eşikten karyolaya mesafe (A)	Bölüm
13 cm (5 inç)	Bölüm A (sayfa 12)
6 inç (6 inç)	Bölüm B (sayfa 12)
7,0 inç (7 inç)	Bölüm C (sayfa 12)
20 cm (8 inç)	Bölüm D (sayfa 13)
23 cm (9 inç)	Bölüm E (sayfa 13)
10 inç (10 inç)	Bölüm F (sayfa 15)
28 cm (11 inç)	Bölüm G (sayfa 15)
12 inç (12 inç)	Bölüm H (sayfa 15)
33 cm (13 inç)	Bölüm I (sayfa 16)
36 cm (14 inç)	Bölüm J (sayfa 16)
15 inç (15 inç)	Bölüm K (sayfa 16)
16 inç (16 inç)	Bölüm L (sayfa 17)
43 cm (17 inç)	Bölüm M (sayfa 17)
46 cm (18 inç)	Bölüm N (sayfa 17)
19 inç (19 inç)	Bölüm O (sayfa 18)
51 cm (20 inç)	Bölüm P (sayfa 18)
21 inç (21 inç)	Bölüm Q (sayfa 18)

Takozları sadece  ile gösterildiği yerlerde yerleştirebilirsiniz. İçeriye düşmeleri için zemin plakası ile hizalanmaları açısından takozların boyun kısmını alanlarını kullanın. Her iki takoz birbirinin aynısıdır ve yüz aşağı olarak monte edilmelidir. Her iki takoz boyutu zemin plakasının ucundaki kapaktan ölçülür.

1. İlk takozunuzu (A) yerleştirin ve ayak ucuna doğru kaydırın.
2. İkinci takozunuzu (B) yerleştirin.

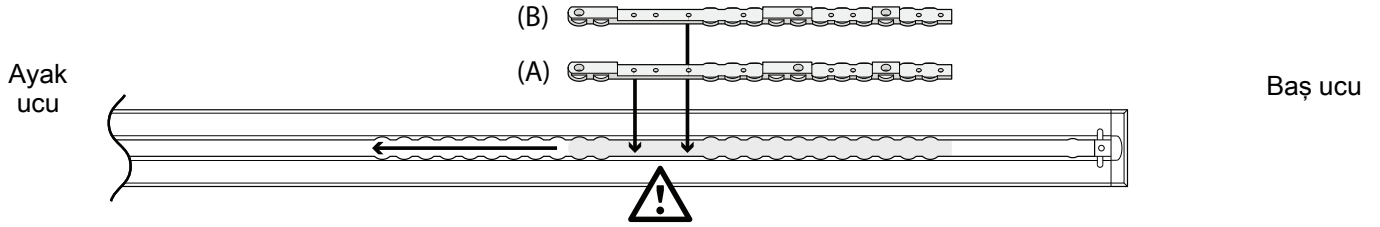

3. Takoz (6392-001-400) ve takoz yer belirleyici rondelası (6392-001-401) konumlarını aşağıdaki Bölümünüze göre belirleyin.
4. Bir 5/32" (3,97 mm) altıgen somun anahtarı kullanarak takozları sabitlemek üzere dört düz başlı kapak vidası (0001-194-000) ve dört takoz yer belirleyici rondelası kullanın. Takoz başına iki takoz yer belirleyici rondelası yerleştirdiğinizden emin olun.
5. *Performance-LOAD* *Yüklenmesi* (sayfa 19) kısmına ilerleyin.

Bölüm A: 13 cm (5 inç) eşikten karyolaya mesafe

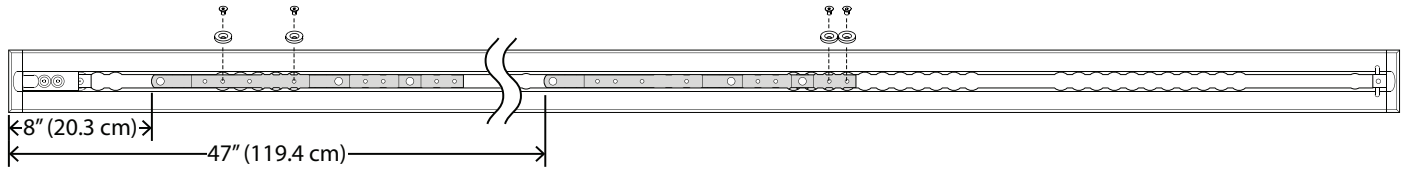

Bölüm B: 6 inç (6 inç) eşikten karyolaya mesafe

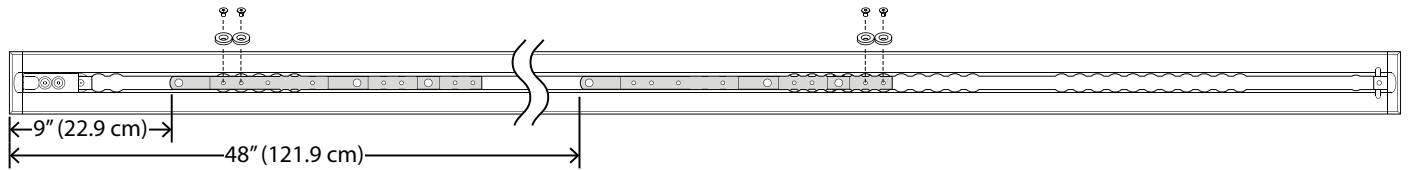

Bölüm C: 7,0 inç (7 inç) eşikten karyolaya mesafe

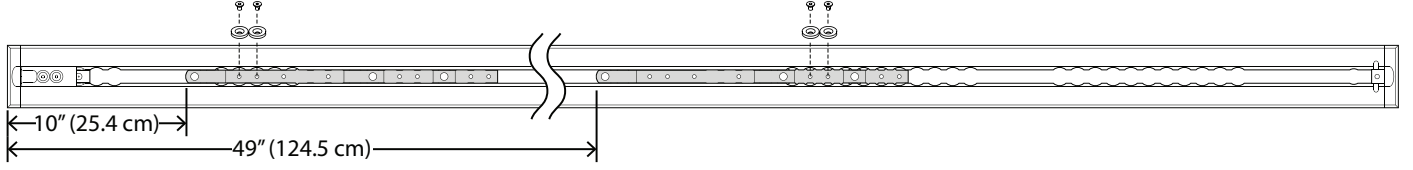

Takozları sadece  ile gösterildiği yerlerde yerleştirebilirsiniz. İçeriye düşmeleri için zemin plakası ile hizalanmaları açısından takozların boyun kısmını alanlarını kullanın. Her iki takoz birbirinin aynısıdır ve yüz aşağı olarak monte edilmelidir. Her iki takoz boyutu zemin plakasının ucundaki kapaktan ölçülür.

1. İlk takozunuzu (A) yerleştirin ve ayak ucuna doğru kaydırın.
2. İkinci takozunuzu (B) yerleştirin.

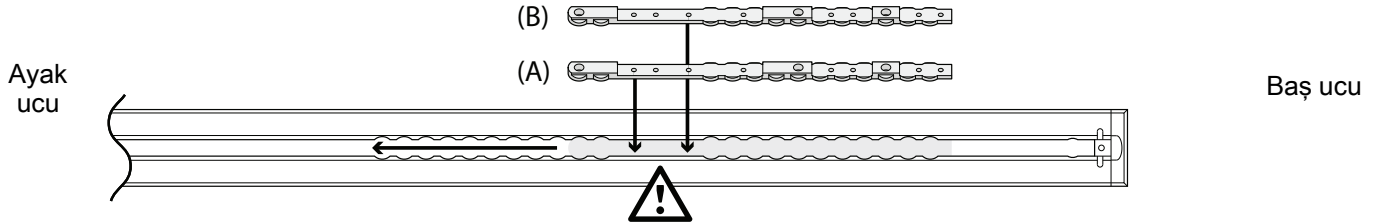

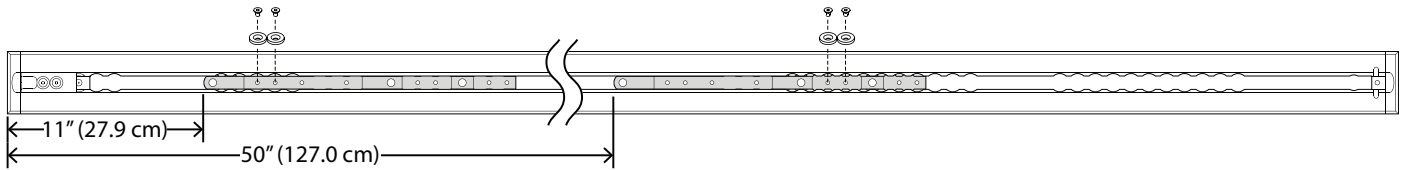

3. Takoz (6392-001-400) ve takoz yer belirleyici rondelası (6392-001-401) konumlarını aşağıdaki Bölümünüze göre belirleyin.
4. Bir 5/32" (3,97 mm) altıgen somun anahtarı kullanarak takozları sabitlemek üzere dört düz başlı kapak vidası (0001-194-000) ve dört takoz yer belirleyici rondelası kullanın. Takoz başına iki takoz yer belirleyici rondelası yerleştirdiğinizden emin olun.
5. *Performance-LOAD* *Yüklenmesi* (sayfa 19) kısmına ilerleyin.

Bölüm D: 20 cm (8 inç) eşikten karyolaya mesafe

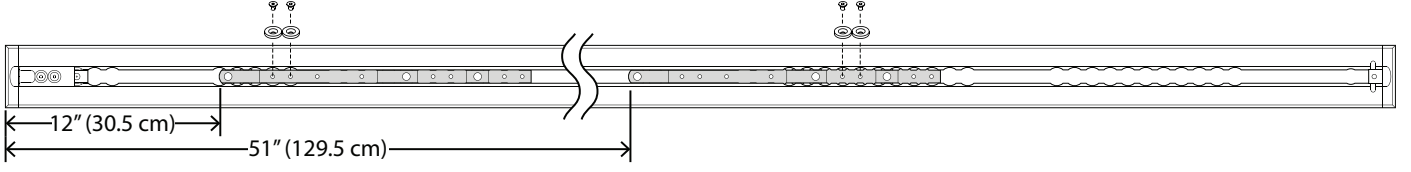

Bölüm E: 23 cm (9 inç) eşikten karyolaya mesafe



Takozları sadece  ile gösterildiği yerlerde yerleştirebilirsiniz. İçeriye düşmeleri için zemin plakası ile hizalanmaları açısından takozların boyun kısmını alanlarını kullanın. Her iki takoz birbirinin aynısıdır ve yüz aşağı olarak monte edilmelidir. Her iki takoz boyutu zemin plakasının ucundaki kapaktan ölçülür.

1. İlk takozunuzu (A) yerleştirin ve ayak ucuna doğru kaydırın.
2. İkinci takozunuzu (B) yerleştirin.

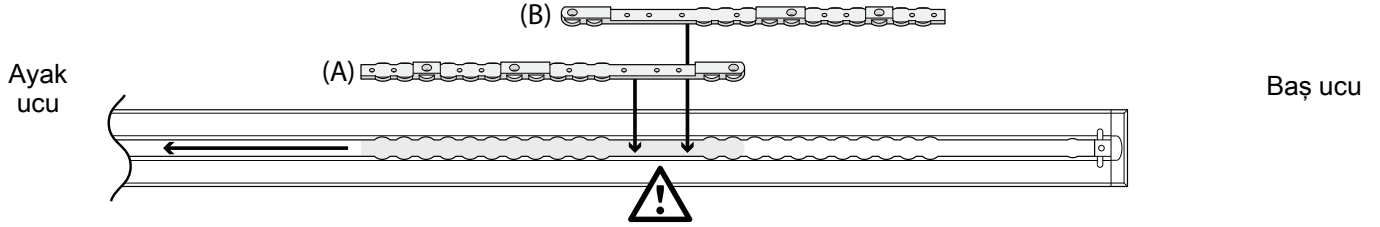

3. Takoz (6392-001-400) ve takoz yer belirleyici rondelası (6392-001-401) konumlarını aşağıdaki Bölümünüze göre belirleyin.
4. Bir 5/32" (3,97 mm) altıgen somun anahtarı kullanarak takozları sabitlemek üzere dört düz başlı kapak vidası (0001-194-000) ve dört takoz yer belirleyici rondelası kullanın. Takoz başına iki takoz yer belirleyici rondelası yerleştirdiğinizden emin olun.
5. *Performance-LOAD* *Yüklenmesi* (sayfa 19) kısmına ilerleyin.

Bölüm F: 10 inç (10 inç) eşikten karyolaya mesafe

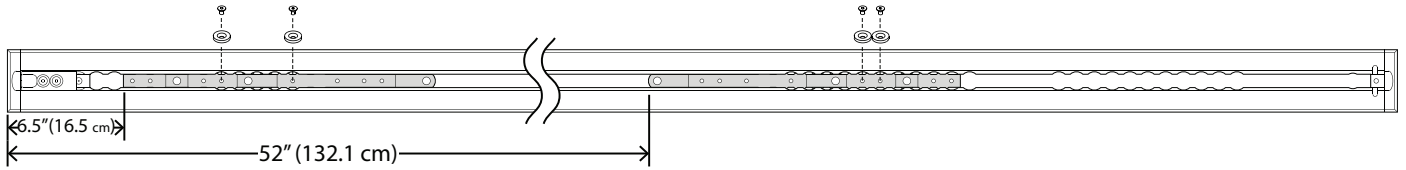

Bölüm G: 28 cm (11 inç) eşikten karyolaya mesafe

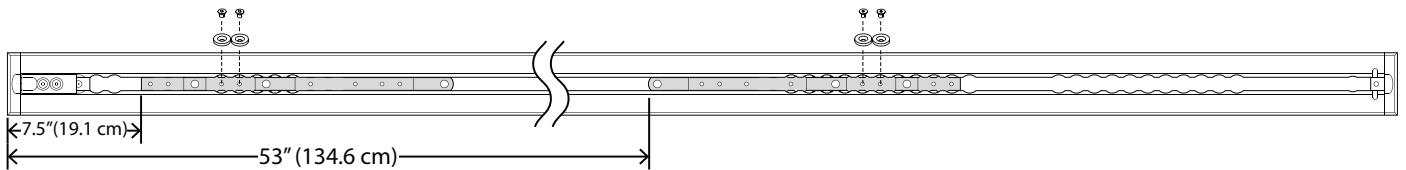

Bölüm H: 12 inç (12 inç) eşikten karyolaya mesafe

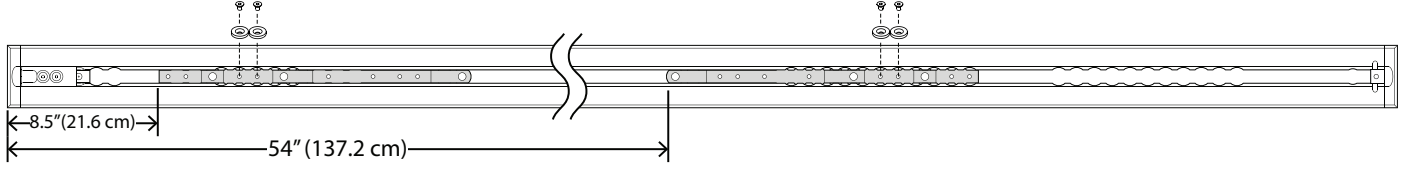

Takozları sadece  ile gösterildiği yerlerde yerleştirebilirsiniz. İçeriye düşmeleri için zemin plakası ile hizalanmaları açısından takozların boyun kısmını alanlarını kullanın. Her iki takoz birbirinin aynısıdır ve yüz aşağı olarak monte edilmelidir. Her iki takoz boyutu zemin plakasının ucundaki kapaktan ölçülür.

1. İlk takozunuzu (A) yerleştirin ve ayak ucuna doğru kaydırın.
2. İkinci takozunuzu (B) yerleştirin.

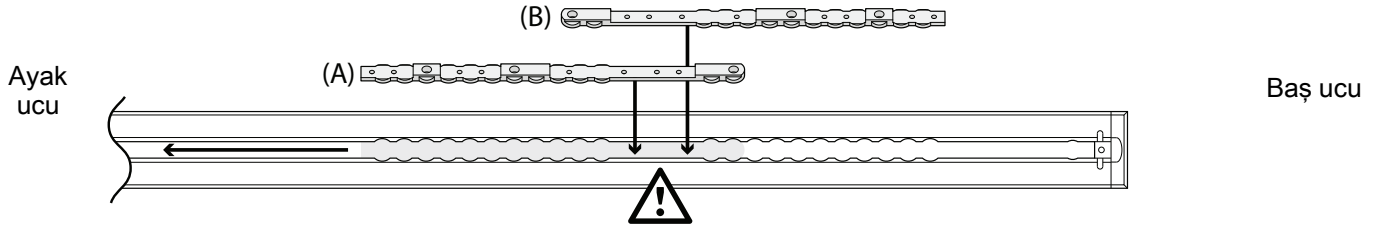

3. Takoz (6392-001-400) ve takoz yer belirleyici rondelası (6392-001-401) konumlarını aşağıdaki Bölümünüze göre belirleyin.
4. Bir 5/32" (3,97 mm) altıgen somun anahtarı kullanarak takozları sabitlemek üzere dört düz başlı kapak vidası (0001-194-000) ve dört takoz yer belirleyici rondelası kullanın. Takoz başına iki takoz yer belirleyici rondelası yerleştirdiğinizden emin olun.
5. *Performance-LOAD* *Yüklenmesi* (sayfa 19) kısmına ilerleyin.

Bölüm I: 33 cm (13 inç) eşikten karyolaya mesafe

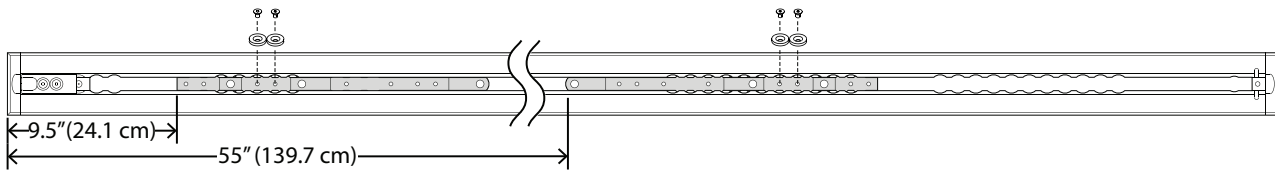

Bölüm J: 36 cm (14 inç) eşikten karyolaya mesafe

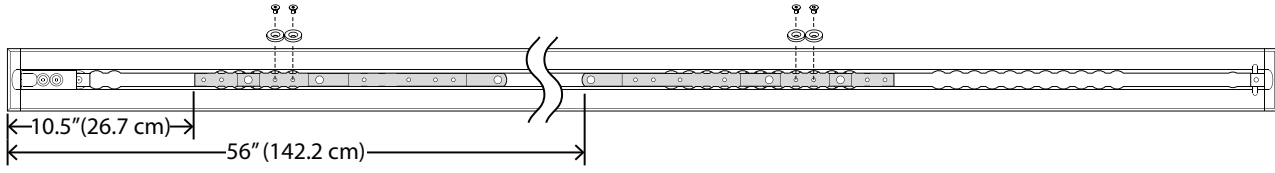

Bölüm K: 15 inç (15 inç) eşikten karyolaya mesafe

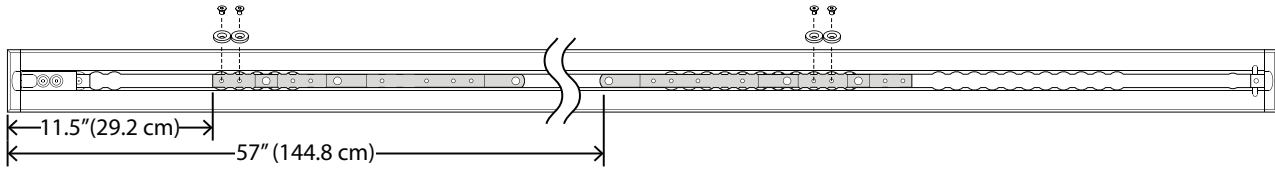

Takozları sadece  ile gösterildiği yerlerde yerleştirebilirsiniz. İçeriye düşmeleri için zemin plakası ile hizalanmaları açısından takozların boyun kısmını alanlarını kullanın. Her iki takoz birbirinin aynısıdır ve yüz aşağı olarak monte edilmelidir. Her iki takoz boyutu zemin plakasının ucundaki kapaktan ölçülür.

1. İlk takozunuzu (A) yerleştirin ve ayak ucuna doğru kaydırın.
2. İkinci takozunuzu (B) yerleştirin.

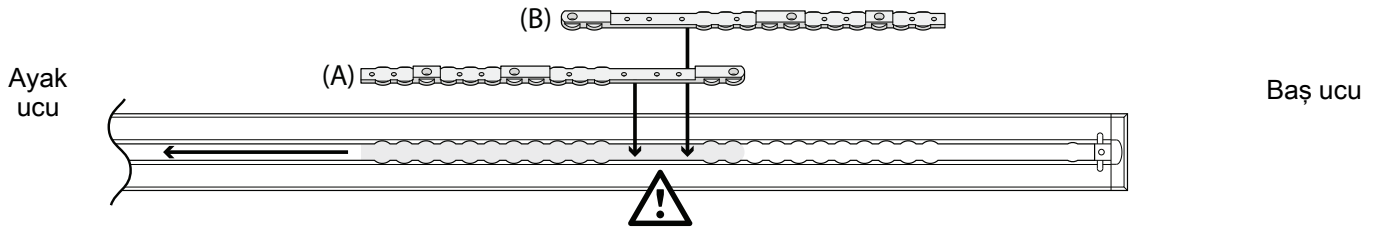

3. Takoz (6392-001-400) ve takoz yer belirleyici rondelası (6392-001-401) konumlarını aşağıdaki Bölümünüze göre belirleyin.
4. Bir 5/32" (3,97 mm) altıgen somun anahtarı kullanarak takozları sabitlemek üzere dört düz başlı kapak vidası (0001-194-000) ve dört takoz yer belirleyici rondelası kullanın. Takoz başına iki takoz yer belirleyici rondelası yerleştirdiğinizden emin olun.
5. *Performance-LOAD Yüklenmesi* (sayfa 19) kısmına ilerleyin.

Bölüm L: 16 inç (16 inç) eşikten karyolaya mesafe

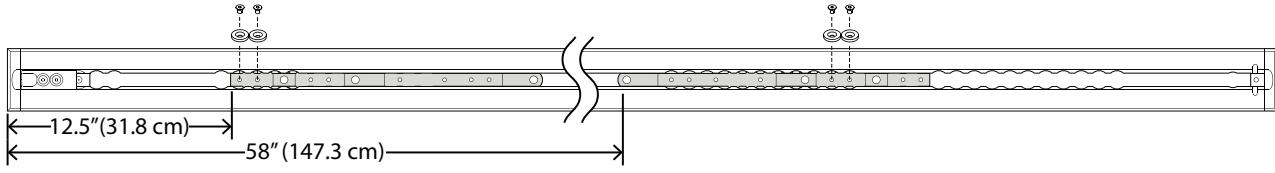

Bölüm M: 43 cm (17 inç) eşikten karyolaya mesafe

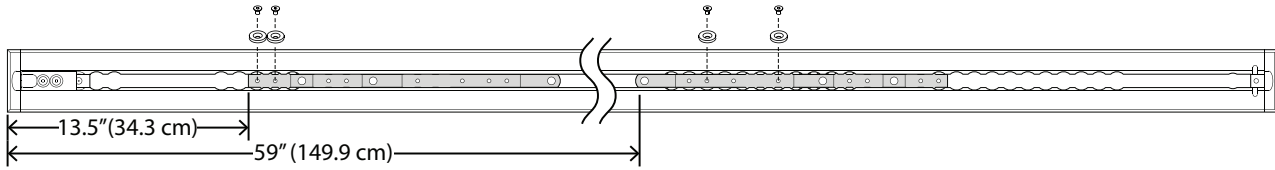

Bölüm N: 46 cm (18 inç) eşikten karyolaya mesafe

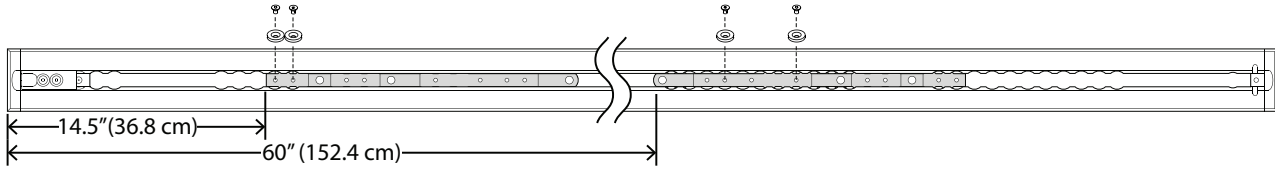

Takozları sadece  ile gösterildiği yerlerde yerleştirebilirsiniz. İçeriye düşmeleri için zemin plakası ile hizalanmaları açısından takozların boyun kısmını alanlarını kullanın. Her iki takoz birbirinin aynısıdır ve yüz aşağı olarak monte edilmelidir. Her iki takoz boyutu zemin plakasının ucundaki kapaktan ölçülür.

1. İlk takozunuzu (A) yerleştirin ve ayak ucuna doğru kaydırın.
2. İkinci takozunuzu (B) yerleştirin.

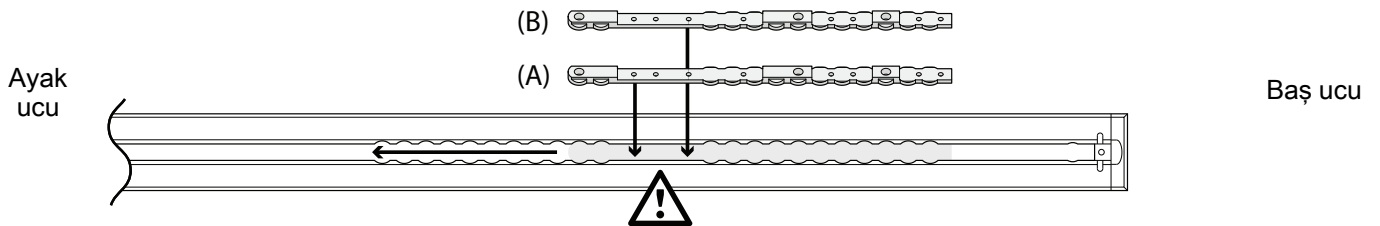

3. Takoz (6392-001-400) ve takoz yer belirleyici rondelası (6392-001-401) konumlarını aşağıdaki Bölümünüze göre belirleyin.
4. Bir 5/32" (3,97 mm) altıgen somun anahtarı kullanarak takozları sabitlemek üzere dört düz başlı kapak vidası (0001-194-000) ve dört takoz yer belirleyici rondelası kullanın. Takoz başına iki takoz yer belirleyici rondelası yerleştirdiğinizden emin olun.
5. *Performance-LOAD Yüklenmesi* (sayfa 19) kısmına ilerleyin.

Bölüm O: 19 inç (19 inç) eşikten karyolaya mesafe

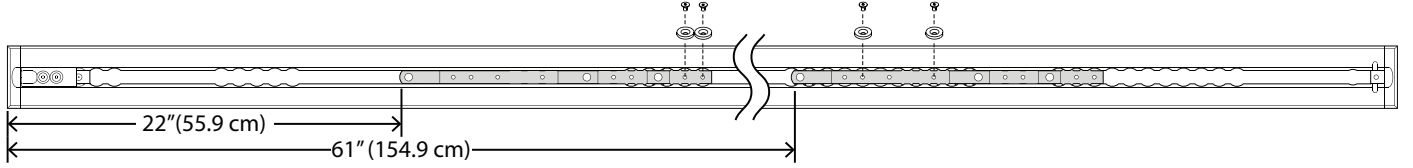

Bölüm P: 51 cm (20 inç) eşikten karyolaya mesafe

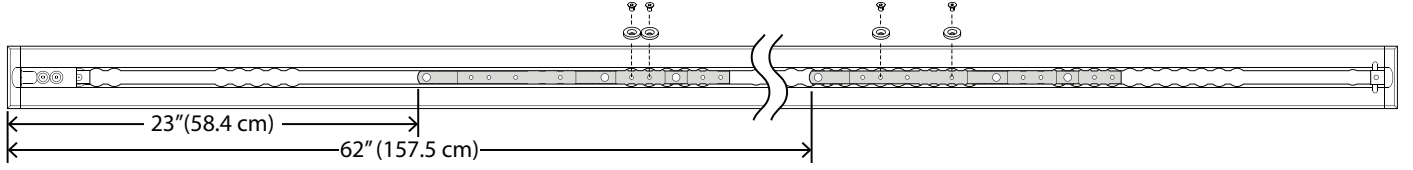

Bölüm Q: 21 inç (21 inç) eşikten karyolaya mesafe

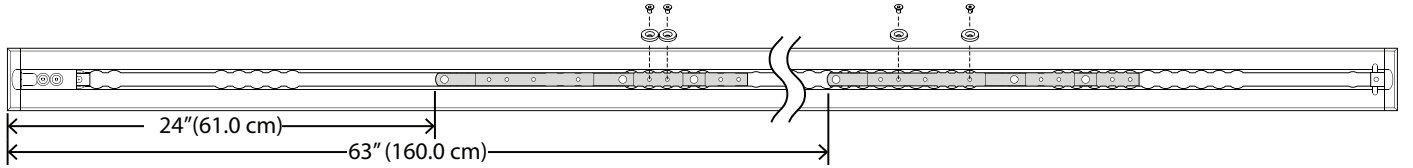

Performance-LOAD Yüklenmesi

Gerekli aletler:

Testere

Düz tornavida

3/8 inç sürücü tork anahtarı (ft-lb) > 81 Nm

Lastik çekiç

3/8" (9,5 mm) altıgen anahtar (en az 5-3/8 inç (13,7 cm) uzunluk)

Silikon yalıtım malzemesi

İşlem:

1. **Performance-LOAD** ürününü zemin plakası tertibatı üzerine dikkatle yerleştirin. Baş ucunda iki civatayı takozdaki iki delikle Şekil 5 içinde gösterildiği gibi hizalayın.

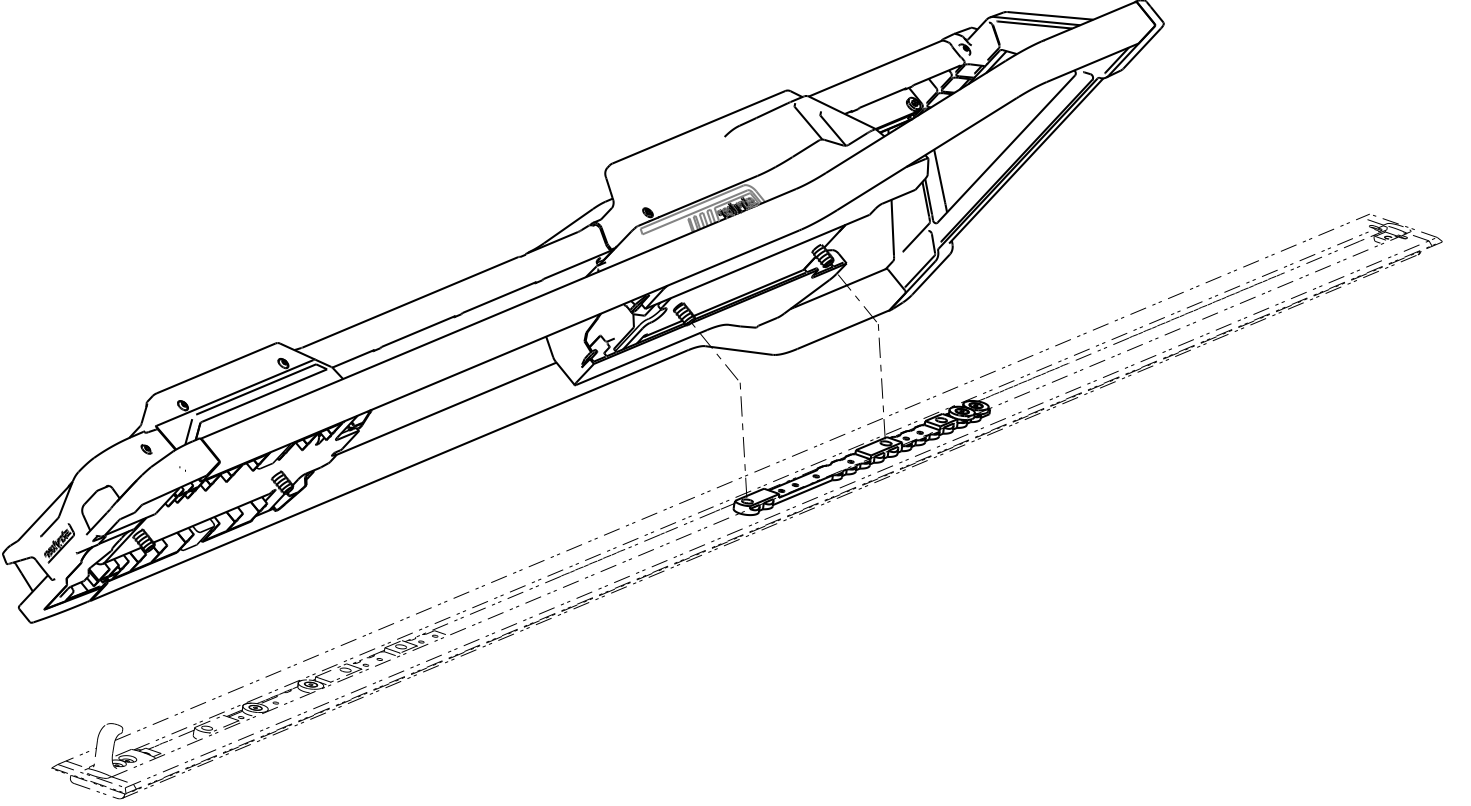

Şekil 5 – Performance-LOAD hizalama

2. Zemin plakası kapaklarını monte etmeyi planlamıyorsanız adım 6'ya atlayın.
3. Zemin plakası kapaklarını monte etmek için zemin plakası kurulum kitine dahil edilen zemin plakası kapağını özelleştirmek üzere zemin plakasının baş ucu ve ayak ucundaki açığa çıkmış cebi ölçün (6390-009-020). Bakınız *Zemin plakasını monte etme* (sayfa 10).

Not - Performance-LOAD ile örtüşmeye izin vermek üzere ayak ucunda zemin plakası kapağına ekstra 2,5 cm eklemeniz önerilir.

4. Bir testere kullanarak zemin plakası kapağından, her iki uçta ölçülen uzunluğa uyacak şekilde iki parça kesin. Zemin plakası kapağı takoz üzerine oturmaz. Bir takozu örtmek için takozu engelleyebilecekleri yerlerde dikey çıkıntıları kesin veya çıkarın (Şekil 6).



Şekil 6 – Kesilmiş zemin plakası kapakları

5. Bir lastik çekiç kullanarak her zemin plakası kapağını zemin plakası üzerine tıklatarak yerleştirin (önce kanca tarafı).

Not - Zemin plakası kapağını tıklatarak çıkarmak için kapağın yükseltilmiş kenarlı tarafında düz tornavida kullanın.

6. Sisteminizde endüktif şarj donatımı yoksa adım 12'ye atlayın.
7. Sisteminizde endüktif şarj donatımı varsa 8-11 adımlarını izleyin.
8. Fazla teli zemin plakası cebine yerleştirin. Dört deliği takozlardaki montaj delikleriyle hizalayın.

DİKKAT - Teli, sabitleyici tertibatını yerleştirdiğinizde sabitleyici tertibatının teli sıkıştırmaması için daima zemin plakası cebinin içine yerleştirin.

9. Sabitleyici tertibatından kırmızı ve siyah telleri ankraj-araç kablosuna (6390-001-135) bağlayın. Sabitleyici tertibatından kırmızı teli ankraj-araç kablosundaki kırmızı tele bağlayın. Sabitleyici tertibatından siyah teli ankraj-araç kablosundaki siyah tele bağlayın. Varsa telin fazlasını elektriksel lastik rondela içinden geçirin.

Not - Daha önceden monte edilmiş şekilde ankraj-araç kablosu olmadan bir zemin plakanız varsa yer belirleyici pozisyon A'dan baş ucuna doğru 7,6 cm veya 17,8 cm ölçün (Şekil 7). Kanalin ortasında konumu işaretleyin. Bu sizin elektriksel giriş konumunuz olacaktır. Elektriksel kısmın nasıl bağlanacağı talimatı için zemin plakasının montaj talimatına bakın (6390-009-020).

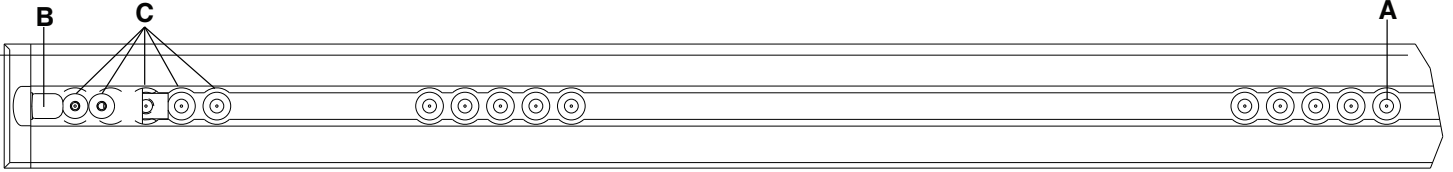

Şekil 7 – Zemin plakası yer belirleyici pozisyonu - ayak ucu

Not - Güvenlik kancası (B) ve ekstra montaj deliği konumları (C) sadece referans için gösterilmiştir (Şekil 7). Bunlar **Performance-LOAD** montajı için kullanılmaz.

10. Konektörleri zemin plakası cebine yerleştirin.
11. Elektrik geçişini tamamen yalıtım için elektriksel lastik rondelaya silikon yalıtım malzemesi uygulayın.

UYARI - Egzoz dumanının aracın hasta bölmesine girmesini önlemek için aracın dışarıya açılan tüm boşluklarını daima yalıtın.

12. Kapakların altında olan tutturulmuş zemin plakası civatalarına erişmek için dönen kapakları (A) yarım tur döndürün (Şekil 8).

Not - Dört civata da hizalanıp işleme başlanıncaya kadar zemin plakası civatalarını tam sıkmayın.

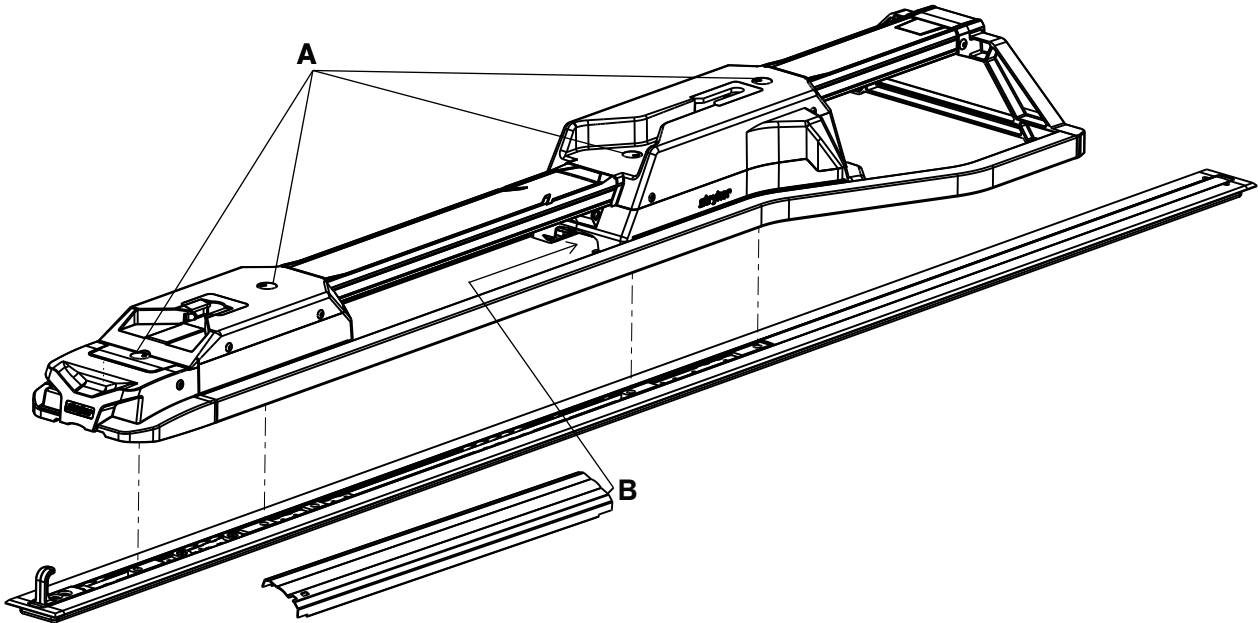

Şekil 8 – Sabitleyiciyi tutturma

13. 3/8" (9,5 mm) altıgen somun anahtarı kullanarak baş ucuna en yakın tutturulmuş zemin plakası civatasını monte edin.
14. Bir 3/8" (9,5 mm) altıgen somun anahtarı kullanarak diğer üç tutturulmuş zemin plakası civatasını (A) iki takoz içine monte edin (Şekil 8).

15. Bir tork anahtarı kullanarak her zemin plakası civatasını 81 ± 14 Nm (60±10 ft-lb) değerine sıkın.

UYARI - Dört zemin plakası civatasının hepsini önerilen torka sıktığınızdan daima emin olun.

16. Dönen kapakları kapatın.

17. Orta kapak tertibatının çentiksiz tarafını (6392-001-011) (B) baş ucu muhafazası içindeki açıklığa yerleştirin (Şekil 8).

18. Orta kapak tertibatını zemin plakasıyla hizalanacak şekilde aşağıya bırakın.

19. Orta kapak tertibatını ayak ucu muhafazası içindeki açıklığa kaydırın.

20. Orta kapak tertibatını direk, çentik içinden çıkıncaya kadar ayak ucuna doğru kaydırmaya devam edin.

21. Şunu tamamlayın: *Montaj kontrol listesi* (sayfa 23).

Montaj kontrol listesi

Bu kontrol listesini **Performance-LOAD** uyumlu **Power-PRO** karyolayla (Model 6500, 6506, 6516) veya **Performance-PRO** karyolayla (Model 6086) uygulayın.

- _____ Montajdan sonra kullanılmamış bileşen kalmadığından emin olun. **Performance-LOAD** sisteminizle birlikte herhangi bir ekstra bileşen gönderilmez. Montajdan sonra kullanılmamış bileşen kaldıysa Stryker servisini arayın.
- _____ Tork anahtarıyla dört takılı zemin plakası civatasının (A) 81+/-14 Nm değerine sıkıldığını iki kez kontrol edin (Şekil 8).
- _____ Tüm civata ve vidaların çıkıntı veya eksik sabitleyici belirtisi olmadan uygun şekilde sıkılmış olduğunu görsel olarak kontrol edin.
- _____ Varsa araç tamponunu kaldırarak yükseltilmiş konuma getirin.
- _____ **Performance-LOAD** uyumlu karyolayı **Performance-LOAD**'a yükleyin.
- _____ Baş ucu pininin baş ucu arayüzüne serbestçe kaydığını doğrulayın. Aksi takdirde Stryker servisini arayın.
- _____ Karyolayı ayak ucundan içten dışa ve yandan yana sıkıca çekerek karyolanın **Performance-LOAD**'a kilitletiğinden emin olun.
- _____ **Performance-LOAD**'un ayak ucundaki serbest bırakma düğmesine basın ve sabitleyicinin kilidini açmak için baş ucuna doğru itin. Karyolayı aracın hasta bölmesinden çıkarmak için çekin. Karyolanın serbest kaldığından emin olun.
- _____ Tip II ambulanslar için veya karyola orta hattının araç duvarına 17-1/2 inç (44,5 cm) veya daha yakın olması durumunda isteğe bağlı tekerlek kılavuz tertibatının (6390-027-000) monte edilmiş olduğundan emin olun. Tekerlek kılavuzu gerekmiyorsa N/A olarak işaretleyin.
- _____ Endüktif şarj varsa tükenmiş karyola bataryasını **Performance-LOAD** uyumlu **Power-PRO** karyolaya yükleyin ve karyolayı **Performance-LOAD**'a yükleyin. Karyola batarya LED göstergesinin yeşil yanıp sönmeye geçmesiyle şarj olduğunu gösterdiğinden emin olun.

Ürün seri numarası:			
Montajı yapan:		Tarih:	
Kontrol eden:		Tarih:	

Not - Bu kaydın kopyasını en az yedi yıl saklayın.

Çalıştırma

Çalıştırma kılavuzları

UYARI

- Kullanımdan önce **Performance-LOAD**'un çalıştığından mutlaka emin olun. Aksi takdirde hasta veya operatör yaralanabilir.
 - Aracın hasta bölmesinde dolaşırken **Performance-LOAD**'a takılmamaya daima dikkat edin.
 - **Performance-LOAD**'u olumsuz hava koşullarında (ör., yağmur, buz, kar) çalıştırırken daima dikkatli olun.
 - Karyolayı veya **Performance-LOAD**'u yalnızca herkes mekanizmalardan uzak olduğunda çalıştırın. Elektrikli karyola veya **Performance-LOAD** mekanizmalarına takılmak, ciddi yaralanmalara neden olabilir.
 - Ürünün işleyişini tam olarak anlayana kadar karyolayı **Performance-LOAD**'la yükleyerek ve indirerek mutlaka pratik yapın. Uygunsuz kullanım, yaralanmalara neden olabilir.
 - Eğitimsiz personelin **Performance-LOAD**'un çalıştırılmasına yardımcı olmasına izin vermeyin. Eğitimsiz teknisyenler/ personel, hastanın veya kendilerinin yaralanmasına neden olabilir.
 - Karyolayla işlem yaparken daima her iki elinizi kullanın. **Performance-LOAD**, yalnızca yardımcı bir cihazdır. Taşıdığınız yükü nasıl dağıtacağınızı ve kaldıracığınızı belirlerken duruma göre değerlendirin.
 - 400 lb (181 kg) üstü ağırlıkları taşıırken yükleme veya indirmede gerekli kuvvetleri yönlendirmek için mutlaka yeterince operatörden yardım alın. Güvenlik açısından operatörler, düz yüzeylerde yükleme veya indirme yapmalıdır. 36 inç (91 cm) araç kabin yükseklikleri için manuel indirme yapmanız gerekebilir.
 - Aşırı park açlarından daima kaçının.
-
- Her vardiyadan önce **Performance-LOAD** işlevlerinin düzgün çalışıp çalışmadığını kontrol edin.
 - Mümkünse **Performance-LOAD**'u araç düz yüzeyde çalıştırın.
 - Dolu karyolayı aracın hasta bölmesinden indiremiyorsanız hastayı indirmek için taşıma tahtası kullanın.

Performance-LOAD'un hızla çıkarılması

Gerekirse **Performance-LOAD** ürününü aracınızın hasta bölmesinden hızla çıkarmak için sağlanan aletleri kullanabilirsiniz.

Performance-LOAD'u hızla çıkarmak için:

1. Baş ucu muhafazasından orta kapak tertibatını (6390-001-011) çıkarın.
2. Altıgen somun anahtarı ve çıkarma aracı uzantısını orta kapak tertibatından çıkarın (Şekil 9).

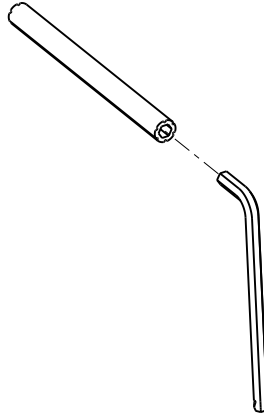

Şekil 9 – Altıgen somun anahtarı ve çıkarma aracı uzantısı

3. Kapaklar altındaki takılı zemin plakası civatalarına erişmek için dönen kapakları yarım tur döndürün
4. Altıgen somun anahtarının (0057-011-000) küçük ucunu dört civatayı gevşetmek üzere çıkarma aracı uzantısına (6392-001-406) yerleştirin.

Not - Dört zemin plakası civatasını **Performance-LOAD** içinde kalıcı olarak yer aldıklarından çıkaramazsınız.

5. Sabitleyici tertibatını zemin plakası tertibatından dikkatle çıkarın.
6. Endüktif şarj ile donatılmışsa sabitleyici tertibatını ankraj-araç kablosundan ayırmak üzere kırmızı telden kırmızı teli ve siyah telden siyah teli ayırın.

Tekrar montaj için bakınız *Performance-LOAD* *Yüklenmesi* (sayfa 19).

Batarya güç seviyesini kontrol etme

SMRT Pak güç seviyesini kontrol etmek için karyola bataryası LED göstergesini kullanın. Şarj edilmiş bir **SMRT** Pak çalışır durumdayken, 250 lb (113 kg) ağırlığında bir hastayla 25 çağrıya kadar destek sağlar (gerçek sonuçlar değişkenlik gösterebilir). 24 VDC **Power-PRO** sistemi ve **SMRT** Pak, 2,4 amper-saatlik elektrik enerjisi anma değerine sahiptir.

UYARI - Karyola aktif haldeyken bataryayı çıkarmayın.

DİKKAT - Ürünü hizmete sokmadan önce daima bataryayı şarj edin. Şarj edilmemiş veya bitmiş bir batarya düşük ürün performansına neden olabilir.

Batarya güç seviyesini kontrol etmek için karyola kontrol anahtarındaki geri çekme (-) düğmesine basarak karyola batarya LED göstergesini aktifleştirin. Karyola bataryası LED göstergesi, ayak ucundaki kontrol muhafazasında bulunur (bir batarya simgesiyle gösterilir).

- Bataryanın şarjı tamamen dolu olduğunda veya yeterli batarya şarj gücü varken LED sabit yeşil renkte yanar.

Not - En iyi sonuçları almak için **SMRT** Pak'ı karyola bataryası LED göstergesi sabit yeşilden yanıp sönen kehribar rengine değişene kadar kullanın.

- Bataryanın şarj edilmesi veya değiştirilmesi gerektiğinde LED kehribar rengi yanıp söner

Not - **SMRT** Pak'ı çıkarmanız ve değiştirmeniz için karyola bataryası LED göstergesinin kehribar rengi yanıp sönmeye başlamesi gerekmez ancak bu en iyi uygulama olarak görülmektedir. **SMRT** Pak'ı istediğiniz zaman çıkarılabilir ve şarj edebilirsiniz.

- Batarya hatası olduğunda LED sabit kehribar rengi yanar.

Not

- Yalnızca Stryker onaylı bataryaları kullanın.
- Donatılmışsa, elektrikli karyola sabitleyici, **SMRT** Pak bataryayı otomatik olarak şarj eder. Otomatik şarj karyolayı elektrikli karyola sabitleyiciye kilitlediğinizde başlar (kablo veya konektör gerekmez). Karyola batarya LED göstergesi bir anlığına yeşil renkte yanıp sönerken bataryanın şarj olduğunu belirtir.
- Otomatik şarj, yalnızca **SMRT** Pak bataryalarla gerçekleşir.

Toplu kaza olaylarında yükseltilmemiş X çerçeveli karyola kullanma

Toplu kaza olaylarında manuel Stryker karyola sabitleyici ve **Performance-LOAD** için toplu kaza seçeneğiyle donatılmışsa çoğu X çerçeveli karyola dahil bazı uyumsuz karyoları kullanabilirsiniz.

Yükleme ve indirme işlemleri, karyolayı manuel yükleme ve indirme talimatıyla aynıdır.

Uyumlu karyolayı **Performance-LOAD**'dan indirme

UYARI

- Dolu karyolayı araca mutlaka en az iki eğitimli operatörle yükleyin veya indirin.
 - Karyolayı araç hasta bölmesinden indirirken karyolanın ve hastanın tüm ağırlığını desteklemeye daima hazır olun.
 - Karyola taşıma tekerlekleri veya yükleme tekerleklerine takılabilecek örtüleri, engelleri veya kalıntıları kontrol edin.
 - Karyola tabanını **Performance-LOAD**'a kilitlemişken uzatmayın.
-

1. Sürgüdeki yükü kaldırmak için **Performance-LOAD** sisteminin ayak ucundaki serbest bırakma düğmesini basılı tutun ve karyolayı araç hasta bölmesinin baş ucuna doğru itin.
2. Karyolayı araç hasta bölmesinden dışarı çekmek için karyola çerçevesini ayak ucundan kavrayın.

Performance-LOAD'la Model 6500, Model 6506 ve Model 6516 için:

- Operatör 1: Karyola çerçevesini ayak ucundan kavrayın. Karyolanın ağırlığını desteklerken karyolayı araç hasta bölmesinden güvenlik kancası geçene kadar yönlendirin ve çekin. Karyola tekerlekleri zemine dayanana kadar karyolayı uzatmak için karyola kontrol anahtarındaki uzatma (+) düğmesini basılı tutun.
- Operatör 2: Karyolanın dengesini sağlamak için dış rayı kavrayın. Taban tamamen uzatıldığında güvenlik kancasını açın.

Performance-LOAD'la Model 6086 için:

- Operatör 1: Karyola çerçevesini kavrayın. Karyolanın ağırlığını desteklerken karyolayı araç hasta bölmesinden güvenlik kancası geçene kadar yönlendirin ve çekin.
- Operatör 2: Taban çerçevesini gösterilen yerden kavrayın, hafifçe kaldırın ve Operatör 1, karyola manuel serbest bırakma kolunu sıkıp tutarken taban çerçevesini alçaltarak tam uzatılmış konuma getirin. Karyola tekerleklerinin zeminde olduğundan emin olun.
- Operatör 1 (ayak ucu): Taşıyıcı iskeleti uzatılmış konumda kilitlemek için karyola manuel serbest bırakma kolunu bırakın.
- Operatör 2: Taban tamamen uzatıldığında güvenlik kancasını açın.

Uyumlu karyolayı Performance-LOAD'a yükleme

UYARI

- Dolu karyolayı araca mutlaka en az iki eğitimli operatörle yükleyin veya indirin.
- Araç hasta bölmesine binilmesine yalnızca uyumlu karyolayı araç hasta bölmesine yükledikten sonra izin verin.
- Karyola taşıma tekerlekleri veya yükleme tekerleklerine takılabilecek örtüleri, engelleri veya kalıntıları kontrol edin.

DİKKAT - Karyola tabanını tam olarak geri çekmeden karyolayı araç hasta bölmesine itmeyin.

1. Varsa araç tamponunu kaldırarak yükseltilmiş konuma getirin.
2. Karyolayı elektrikli karyola sabitleyiciye yüklemekten önce karyolanın geri çekilebilir baş kısmını tam olarak uzatın ve kilitleyin.
3. Karyolayı yükleme konumuna (yükleme tekerleklerinin araç hasta bölmesi zemininin yüksekliğine ulaştığı herhangi bir konum) getirin.
4. Karyolayı hazır araç hasta bölmesine kaydırın.
5. Yük tekerlekleri, aracın hasta bölmesi zeminine ulaşana kadar ve güvenlik çubuğu, güvenlik kancasını geçene kadar karyolayı ileri itin.

Not - Tabanı kaldırırken azami açıklık elde etmek için güvenlik çubuğu, güvenlik kancasına bağlanana kadar karyolayı dışarı çekin.

Performance-LOAD'la Model 6500, Model 6506 ve Model 6516 için:

- Karyola çerçevesini ayak ucundan kavrayın.
- Karyolanın ayak ucunu kaldırın ve karyola taşıyıcı iskeletini tam olarak geri çekmek için karyola kontrol anahtarındaki geri çekme (-) düğmesini basılı tutun.

Not - Karyola taşıyıcı iskeleti, üç saniyeden kısa sürede geri çekilecektir.

Performance-LOAD'la Model 6086 için:

- Operatör 1 (ayak ucu): Karyola çerçevesini ayak ucundan kavrayın. Karyola manuel serbest bırakma kolunu sıkın ve tutun.
 - Operatör 2 (yan): Karyolanın dengesini sağlamak için dış rayı kavrayın. Ardından taban çerçevesini kavrayın. Ayak ucundaki operatör, karyolayı kaldırıp karyola manuel serbest bırakma kolunu sıktıktan sonra taşıyıcı iskeleti bir elinizle geri çekin ve yerinde tutun.
 - Operatör 1 (ayak ucu): Karyolanın taşıyıcı iskeletini geri çekilmiş konumda kilitlemek için karyola manuel serbest bırakma kolunu bırakın.
6. Karyola sabitleyiciye kilitlemeye kadar karyolayı araç hasta bölmesine itin.
7. Karyolanın ayak ucunu içten dışa ve yandan yana sıkıca çekerek karyolanın karyola sabitleyiciye kilitlendiğinden emin olun.

Temizlik

UYARI - Tazyikli yıkama sırasında soluma yoluyla bulaşma riskinden kaçınmak için mutlaka uygun kişisel koruyucu ekipman kullanın. Tazyikli yıkama ekipmanı, kontaminasyonu havalandırabilir.

DİKKAT - Kullanımdayken ürünü temizlemeyin, dezenfekte etmeyin veya ürüne servis uygulamayın veya bakım yapmayın.

Ürün, tazyikli yıkanabilir. Üründe sürekli yıkamadan kaynaklanan oksitlenme izleri veya renk bozulmaları görülebilir. Uygun prosedürü izlediğiniz takdirde tazyikli yıkama, ürün performansını olumsuz etkilemez.

- Temizlik solüsyonu üreticisinin seyreltme önerilerine harfiyen uyun.
- Önerilen temizleyicilerle tazyikli yıkamayla yıkayın. Ürünü hortumla yıkayın ve kılavuzu havluyla kurulayın.
- Rayları ve arayüz plakalarını el çubuğu ünitesi kullanarak tazyikli yıkamayla yıkayın veya ürünü temiz bir bezle ve önerilen temizleyicilerle silin.

Not - Performance-LOAD sistemine giren su, drenaj hortumundan geçerek aracın alt kısmından tahliye olacaktır.

Dezenfeksiyon

DİKKAT

- Kullanımdayken ürünü temizlemeyin, dezenfekte etmeyin veya ürüne servis uygulamayın veya bakım yapmayın.

Genel olarak üreticinin önerdiği konsantrasyonlarda fenolik veya kuaterner (**Virex® TB hariç**) dezenfektan kullanabilirsiniz. Leke bırakabilecekleri için iyodofor tipi dezenfektanların kullanılması önerilmez.

Bu ürünün yüzeyleri için önerilen dezenfektanlar:

- %3'ten az glikol eter içeren kuaterner (etken madde - amonyum klorür)
- Fenolik (etken madde - o-fenilfenol)
- Klorlu çamaşır suyu solüsyonu [azami 10.000 ppm klorlu Birleşik Krallık dezenfektanı (4000 ml suya 941 mL, %5,25 sodyum hipoklorit solüsyonu) kullanın]
- Alkol (etken madde - %70 izopropil alkol)

İki kullanım arasında ürünü dezenfektanla silmek için:

1. Üreticinin seyreltme önerilerine harfiyen uyun.
2. Önerilen dezenfektan solüsyonu püskürterek veya önceden solüsyona batırılmış mendillerle uygulayın.
3. Ürünün tüm yüzeylerini önerilen dezenfektanla elde yıkayın.
4. Tüm ekspozite yüzeyleri dezenfekte edin. Yoğun temas bölgelerine dikkat edin.
5. Uygun temas süresi ve durulama gereklilikleri için dezenfektan solüsyon üreticisinin talimatına uyun.
6. Ürünü tekrar hizmete almadan önce iyice kurutun.

Aşırı satürasyondan kaçının. Ürünü ıslak bırakmayın.

Uygun temas süresi ve durulama gereklilikleri için üreticinin seyreltme önerilerine uyun. Düzgün dezenfeksiyon için kimyasal üreticisinin kılavuzlarına uyun.

Not - Her ürünü dezenfekte ettikten sonra mutlaka temiz suyla silin ve kurutun. Bazı dezenfektanlar koroziftir ve üründe hasar oluşturabilir. Ürünü durulayıp kurutmazsanız ürün yüzeyinde korozif kalıntı bırakabilirsiniz. Bu korozif kalıntı, kritik bileşenlerin erken aşınmasına neden olabilir. Bu dezenfeksiyon talimatına uyulmadığında garantiniz geçersiz kalabilir.

Önleyici bakım

Bir bakım programı belirleyip uygulayın ve bakım faaliyetlerinin kayıtlarını tutun. Önleyici bakım incelemesini yapmadan önce ürünü hizmetten çıkarın. Ürün kullanımı seviyenize bağlı olarak önleyici bakım kontrollerini daha sık yapmanız gerekebilir. Servis sadece vasıflı personelce verilmelidir.

Her ay

Kontrol Edin	Rutin
Ayak ucu arayüzü ve baş ucu arayüzü	Kalıntıları temizleyin

Her üç ayda bir

Kontrol Edin	Rutin
Gevşek sabitleyiciler	Gevşekse değiştirin

Her on iki ayda bir

Kontrol Edin	Rutin
Tüm parçalar	Kapaklar, karyola kılavuzları ve sürgü tertibatı dahil herhangi bir aşınmış kısmı gerekirse değiştirin
Tam işlevsellik	Bkz. <i>Montaj kontrol listesi (sayfa 23)</i>

EMC bilgisi

Kılavuz ve üreticinin beyanı - elektromanyetik emisyonlar		
Performance-LOAD'un aşağıda belirtilen elektromanyetik ortamda kullanılması amaçlanmıştır. Performance-LOAD'un müşterisi veya kullanıcısı böyle bir ortamda kullanılmasını sağlamalıdır.		
Emisyon testi	Uyum	Elektromanyetik ortam
RF Emisyonları CISPR 11	Grup 2	Performance-LOAD sisteminin amaçlanan işlevini gerçekleştirmesi için elektromanyetik enerji yayması gereklidir. Yakındaki elektronik ekipmanlar bu durumdan etkilenebilir.
RF Emisyonları CISPR 11	Sınıf A	Performance-LOAD sistemi mesken amaçlı olarak kullanılan binaları besleyen kamusal düşük voltajlı güç besleme ağına doğrudan bağlı olanlar ve mesken tipi olanlar hariç tüm tesislerde kullanılmaya uygundur.

Taşınabilir ve mobil RF iletişim ekipmanı ile Performance-LOAD arasında önerilen ayırma mesafeleri			
Performance-LOAD'un yayılan RF parazitlerinin kontrol altında tutulduğu bir elektromanyetik ortamda kullanılması amaçlanmıştır. Performance-LOAD'un müşterisi veya kullanıcısı taşınabilir ve mobil RF iletişimi ekipmanı (vericiler) ile Performance-LOAD arasında iletişim ekipmanının maksimum çıkış gücüne göre aşağıda önerildiği şekilde minimum bir mesafeyi koruyarak elektromanyetik enterferansları önlemeye yardımcı olabilir.			
Vericinin anma maksimum çıkış gücü W	Verici frekansına göre ayırma mesafesi m		
	150 kHz - 80 MHz d=(1,2) (√P)	80 MHz - 800 MHz d=(0,18) (√P)	800 MHz - 2,5 GHz d=(0,35) (√P)
0,01	0,12	0,035	0,07
0,1	0,38	0,11	0,22
1	1,2	0,35	0,7
10	3,8	1,1	2,2
100	12	3,5	7
Yukarıdaki listede verilmeyen maksimum çıkış gücüne sahip vericiler için, metre (m) cinsinden önerilen ayırma mesafesi (d), verici frekansı için geçerli denklem kullanılarak tahmin edilebilir; burada P, verici üreticisine göre vericinin watt (W) cinsinden maksimum çıkış gücüdür. Not 1: 80 MHz ve 800 MHz değerlerinde üst frekans aralığının ayırma mesafesi geçerlidir. Not 2: Bu kılavuz ilkeler her durumda geçerli olmayabilir. Elektromanyetik yayılım yapılar, nesnelere ve kişilerden kaynaklanan emilim ve yansımadan etkilenir.			

Kılavuz ve üreticinin beyanı - elektromanyetik bağışıklık			
Performance-LOAD aşağıda belirtilen elektromanyetik ortamda kullanılmaya uygundur. Performance-LOAD'un müşterisi veya kullanıcısı böyle bir ortamda kullanılmasını sağlamalıdır.			
Bağışıklık testi	EN/IEC 60601 test düzeyi	Uyum düzeyi	Elektromanyetik ortam-kılavuz

Kılavuz ve üreticinin beyanı - elektromanyetik bağışıklık			
Elektrostatik deşarj (ESD) IEC 61000-4-2	+8 kV temas +15 kV hava	+8 kV temas +15 kV hava	Yerler tahta, beton veya karo seramik olmalıdır. Yerler sentetik materyalle kaplıysa bağil nem en az % 30 olmalıdır.
Güç frekansı (50/60 Hz) manyetik alanı IEC 61000-4-8	30 A/m	30 A/m	Güç frekansı manyetik alanları tipik bir ticari veya hastane ortamındaki tipik bir konum için karakteristik düzeylerde olmalıdır.
Not: U _T , test düzeyinin uygulanmasından önceki AC ana şebeke voltajıdır.			
İletilen RF IEC 61000-4-6	3 Vrms 150 kHz - 80 MHz	3 Vrms	<p>Taşınabilir ve mobil RF iletişim ekipmanı Performance-LOAD ürününün kablolar dahil hiçbir kısmına verici frekansı için uygun denklemden hesaplanan önerilen ayırma mesafesinden daha yakın kullanılmamalıdır.</p> <p>Önerilen ayırma mesafesi D=(0,35) (\sqrt{P}) 80 MHz - 800 MHz D=(0,70) (\sqrt{P}) 800 MHz - 2,5 GHz</p> <p>Burada <i>P</i>, verici üreticisine göre vericinin watt (W) cinsinden maksimum çıkış gücü derecesi ve <i>d</i>, metre (m) cinsinden önerilen ayırma mesafesidir.</p> <p>Bir elektromanyetik saha tarafından belirlenen şekilde sabit RF vericilerden gelen alan güçleri ^aher frekans aralığında uyum düzeyinden düşük olmalıdır.^b</p> <p>Şu sembole işaretli ekipman çevresinde enterferans oluşabilir:</p> 
Yayılan RF IEC 61000-4-3	10 V/m 80 MHz - 2,5 GHz	10 V/m	

Kılavuz ve üreticinin beyanı - elektromanyetik bağışıklık

Not 1: 80 MHz ve 800 MHz değerlerinde üst frekans aralığı geçerlidir.

Not 2: Bu kılavuz ilkeler her durumda geçerli olmayabilir. Elektromanyetik yayılım yapılar, nesnelere ve kişilerden kaynaklanan emilim ve yansımadan etkilenir.

^a Telsiz (cep/kablosuz) telefonlar ve kara mobil telsizleri, amatör telsiz, AM ve FM radyo yayını ve TV yayını için baz istasyonları gibi sabit vericilerden alan güçleri teorik olarak doğrulukla öngörülemez. Sabit RF vericileri nedeniyle elektromanyetik ortamı değerlendirmek için bir elektromanyetik saha taraması yapılması düşünülmelidir. **Performance-LOAD**'un kullanıldığı yerde ölçülen alan gücü yukarıdaki ilgili RF uyum düzeyini aşıyorsa **Performance-LOAD** sistemi, normal çalışmayı doğrulamak üzere gözlenmelidir. Anormal performans gözlenirse **Performance-LOAD**'un yerini veya yönünü değiştirmek gibi ek önlemler gerekebilir.

^b 150 kHz - 80 MHz frekans aralığında alan güçleri 3 V/m'nin altında olmalıdır.

stryker



Stryker Medical
3800 E. Centre Avenue
Portage, MI 49002
USA