













Birthing Bed

Operations Manual

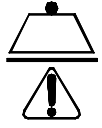
REF 4701



Symbols

	General warning
	Caution
	Warning; crushing of hands
	This product is equipped with a hospital-grade attachment (receptacle) plug. You can only achieve grounding reliability when you use a hospital-grade receptacle.
	Warning: Non-protectively earthed, potential for risk of electric shock
	In accordance with European Directive 2002/96/EC on Waste Electrical and Electronic Equipment, this symbol indicates that the product must not be disposed of as unsorted municipal waste, but should be collected separately. Refer to your local distributor for return or collection systems available in your country.
	Safe working load
	Maximum patient weight
	Alternating current
	Dangerous voltage
	Type B applied part
IPX4	Protection from liquid splash
	Protective earth terminal
	Product provides terminal for connection of a potential equalization conductor. The potential equalization conductor provides direct connection between the product and potential equalization busbar of the electrical installation.







	<p>Medical Equipment Classified by Underwriters Laboratories Inc. With Respect to Electric Shock, Fire, and Mechanical Hazards Only in Accordance with ANSI/AAMI ES60601-1: 2005 and CANCSA-C22.2 No. 60601-1:08.</p>
	<p>Caution, electrostatic sensitive</p>
	<p>Catalogue number</p>
	<p>Serial number</p>
	<p>Manufacturer</p>
	<p>Date of manufacture</p>

Table of Contents

Warning/Caution/Note Definition	2
Summary of safety precautions	2
Introduction	4
Product description	4
Intended use	4
Contraindications	4
Expected service life	5
Specifications	5
Product illustration	7
Contact information	7
Serial number location	8
Setup	9
Equipping the nurse call communication option	9
Operation	11
Applying or releasing the brakes	11
Applying or releasing the steer pedal	12
Shutting down the bed during an emergency	13
Storing the power cord	13
Transporting the product	14
Positioning the Lock-Rite foot section	14
Positioning the patient	14
Operating the nurse call communication option	17
Activating the CPR release	17
Raising or lowering the siderails	18
Positioning the labor grips	19
Adjusting the Skoocher system option	20
Adjusting for Trendelenburg positioning	21
Adjusting for pelvic tilt	21
Adjusting the lumbar pillow option	21
Illuminating the room with the night light	21
Positioning the Glideaway footrests	21
Adjusting the Glideaway footrests	22
Attaching or removing the calf supports option	23
Adjusting the Glideaway footrests with calf supports option	24
Removing the Lock-Rite foot section	25
Attaching the Lock-Rite foot section	26
Attaching the mattress	27
Removing the fluid basin	28
Positioning the product manually with the manual hand crank	28
Removing or replacing the headboard	29
Attaching the labor bar option	29
Operating the three-stage permanently attached IV pole	30
Nurse control panel (Outside siderail)	31
Patient control panel (Inside siderail)	33
Patient control panel with Smart TV option (Inside siderail)	34
Patient lumbar control functions with Smart TV option and Air Mattress option (Inside siderail)	35
Motion pendant functions option - 5000-081-021	35
Motion pendant with nurse call functions option - 5000-081-023	36
Motion and communication pendant functions option - 5000-081-020	37
Accessories and parts	39
Preventive maintenance	41
Cleaning and disinfecting with wipes	43
Cleaning	44
Cleaning the mattress	45
EMC Information	46

Warning/Caution/Note Definition

The words **WARNING**, **CAUTION**, and **NOTE** carry special meanings and should be carefully reviewed.

WARNING

Alerts the reader about a situation which, if not avoided, could result in death or serious injury. It may also describe potential serious adverse reactions and safety hazards.

CAUTION

Alerts the reader of a potentially hazardous situation which, if not avoided, may result in minor or moderate injury to the user or patient or damage to the product or other property. This includes special care necessary for the safe and effective use of the device and the care necessary to avoid damage to a device that may occur as a result of use or misuse.

Note - Provides special information to make maintenance easier or important instructions clearer.

Summary of safety precautions

Always read and strictly follow the warnings and cautions listed on this page. Service only by qualified personnel.

WARNING

- Always operate the product only when all persons are clear of the mechanisms.
- Do not remove, sit, or place any load on the cover panels to avoid the risk of possible electrical shock hazard and product damage. Service should only be performed by qualified personnel.
- Do not touch connectors and the patient simultaneously to avoid the risk of patient or operator injury.
- Do not use the product in the presence of flammable anesthetics.
- Always keep feet clear from the area above the base cover or below the base cover when lowering the product or when applying the brakes or releasing the brakes.
- Always apply the brakes when a patient is getting in the product or out of the product to avoid instability.
- Always apply the brakes when the patient is unattended.
- Always allow enough clearance between the head end of the product and the adjacent wall, so you can unplug the power cord from the wall outlet during an emergency.
- Always properly handle the power cord to avoid the risk of entanglement, damage to the power cord, or potential shock hazards. If the power cord is damaged, immediately remove the product from service and contact the appropriate maintenance personnel.
- Always unplug the product power cord from the wall when using oxygen administering equipment. Possible fire hazard exists when this product is used with oxygen administering equipment other than nasal, mask type, or half bed-length tent type.
- Always store the power cord before transporting the product.
- Do not use the foot section locking bar as a grasping bar or other patient assist device.
- Always leave the product in the lowest position when the patient is unattended to help reduce the number and severity of patient falls.
- Always make sure that all persons and equipment are away from the area below and around the Fowler before you activate the CPR release. The CPR release is for emergency use only.
- Always set the siderail position necessary to make sure that a patient is safely in the product.
- Always lock the nurse control panel and patient control panel when the patient is unattended.
- Always keep the siderails outside of the oxygen tent.
- Always keep hands clear of potential pinch points while positioning the labor grips.
- Always lower and lock the locking bar before placing weight on the foot section.
- Do not extend the oxygen tent below the mattress platform.
- Do not clean, service, or perform maintenance while the product is in use.

- Always immediately unplug the power cord from the wall outlet when large spills occur in the area of the circuit boards, 120VAC cables, and motors. Remove the patient from the product, clean up the fluid, and have service personnel completely inspect the product. Fluids can cause unpredictable operation and decreased functionality of any electrical product. Do not return the product to service until it is completely dry and has been thoroughly tested for safe operation.
 - Always completely dry the mattress after cleaning. Failure to thoroughly rinse and dry mattresses after cleaning may cause damage to the mattress and may void this product's warranty.
-

CAUTION

- Improper usage of the product can cause injury to the patient or operator. Operate the product only as described in this manual.
 - Do not modify the product or any components of the product. Modifying the product can cause unpredictable operation resulting in injury to patient or operator. Modifying the product also voids its warranty.
 - Always plug the product directly into a properly grounded, three-prong receptacle. You can only achieve grounding reliability when you use a hospital-grade receptacle. This product is equipped with a hospital-grade plug for protection against electric shock hazard.
 - Always perform preventive maintenance annually to make sure that all product features are functioning properly.
 - Always maintain the cleanliness and integrity of both ground chains to minimize static build-up and discharge.
 - Always apply the brake to prevent unintended movement.
 - Do not apply the brake pedal to stop a moving product.
 - The maximum safe working load of the foot section is 300 lb (136 kg).
 - The maximum safe working load for each calf support is 86 lb (39 kg).
 - Always use compatible mattresses that are authorized by Stryker.
 - Always inspect the mattress cover after each use. Openings in the mattress cover may allow fluids to enter the mattress. Discontinue using the mattress and safely dispose the mattress if any rips or cracks are found in the mattress cover.
 - Always disconnect the power cord when you use the manual hand crank.
 - Do not hang IV bags that exceed 40 lb onto the IV pole.
 - Always make sure that the IV pole is at a low height to allow it to pass safely through door openings.
 - Do not use the IV pole as a push/pull device.
 - Always place the pendant safely on the mattress while the pendant is in use.
 - Always unplug the pendant from the product and store it when the pendant is not in use.
 - Always unplug the pendant from the product and store it when using oxygen administering equipment to avoid a possible fire hazard.
 - Do not squeeze or pinch cables in the bed frame when routing cables from other equipment.
 - Always unplug the product before cleaning or servicing.
 - Always unplug the product, set the brakes, and place blocks under the litter frame for support when working under the product.
 - Always make sure that you wipe each product with clean water and thoroughly dry each product after cleaning. Some cleaning products are corrosive in nature and may cause damage to the product if you use them improperly. If you do not properly rinse and dry the product, a corrosive residue may be left on the surface of the product that could cause premature corrosion of critical components. Failure to follow these cleaning instructions may void your warranty.
 - Do not steam clean, pressure wash, ultrasonically clean, or immerse any part of the product in water. Exposure to water may damage the internal electric parts. These methods of cleaning are not recommended and may void this product's warranty.
-

Introduction

This manual assists you with the operation or maintenance of your Stryker product. Read this manual before operating or maintaining this product. Set methods and procedures to educate and train your staff on the safe operation or maintenance of this product.

CAUTION

- Improper usage of the product can cause injury to the patient or operator. Operate the product only as described in this manual.
 - Do not modify the product or any components of the product. Modifying the product can cause unpredictable operation resulting in injury to patient or operator. Modifying the product also voids its warranty.
-

Note

- This manual is a permanent part of the product and should remain with the product even if the product is sold.
- Stryker continually seeks advancements in product design and quality. This manual contains the most current product information available at the time of printing. There may be minor discrepancies between your product and this manual. If you have any questions, contact Stryker Customer Service or Technical Support at 1-800-327-0770.

Product description

The Birthing Bed is an AC-powered, adjustable obstetrical hospital bed designed to aid in the birthing process. The Birthing Bed provides comfort for both the patient and operator with an ergonomic design. The Birthing Bed offers a trend-like position, a nurse call feature, labor bar, calf supports, and foot supports to assist in the labor and delivery process. The Birthing Bed offers the **Skoocher®** option to allow for customized positioning and assists in moving the patient closer to the perineal edge of the product.

Intended use

The Birthing Bed is intended to be used by patients during the labor and delivery process, and those requiring intra-hospital transfers to and from delivery rooms, in a healthcare environment. The safe working load (the sum of the patient, the mattress, and accessory weight) for the Birthing Bed is 500 lb (227 kg).

The Birthing Bed is intended to support a human patient during the labor and delivery process. The Birthing Bed (frame and mattress) can come in contact with the patient's skin.

The Birthing Bed is intended to be used in an acute healthcare environment, including hospitals and other institutions where obstetric procedures are provided for labor and delivery. Intended operators of the Birthing Bed are healthcare professionals and maintenance technicians (for maintenance related issues). Patients and bystanders can operate limited functions, which shall be limited to bed motion features that are related to comfort only and the nurse call feature.

The Birthing Bed is compatible with a mattress with the following dimensions:

- Head end mattress – 49.5 in. (126 cm) x 33 in. (84 cm) x 5 in. (13 cm)
- Foot section mattress – 30 in. (76 cm) x 30 in. (76 cm) x 3 in. (8 cm)

Contraindications

The Birthing Bed is not intended to:

- use its siderails as a patient restraint device
- be used without a mattress
- support more than one individual at a time
- be used on patients less than two years old
- be a sterile product



- be used for pediatric use

Expected service life

The Birthing Bed has a 10 year expected service life under normal use, conditions, and with appropriate periodic maintenance.

The Birthing Bed mattress has a two year expected service life under normal use, conditions, and with appropriate periodic maintenance.

Specifications

	Safe working load		
	Note - Safe working load indicates the sum of the patient, mattress, and accessory weight	500 lb	227 kg
	Maximum patient weight	396 lb	180 kg
Weight of product	Standard configuration	475 lb	215 kg
	All options/accessories	525 lb	238 kg
Product length/width	Siderails up	93 in. x 41 in.	236 cm x 104 cm
	Siderails down	93 in. x 37 in.	236 cm x 94 cm
Product height (to top of seat)	Low	17.5 in.	44 cm
	(with 6 in. casters) High	35.5 in.	90 cm
Mattress size	Head end	49.5 in. x 33 in. x 5 in.	126 cm x 84 cm x 13 cm
	Foot section	30 in. x 30 in. x 3 in.	76 cm x 76 cm x 8 cm
Foot section	Up	0 in.	0 cm
Travel height	Down	7 in.	17.8 cm
Break-away point from wall		60 in.	152 cm
Litter position		Maximum elevation: Head 70°, Trend-like 8°	
Caster size		6 in. standard; 8 in. option	
Fluid basin		7 quarts	7 liters

Electrical	<p>Standard 4 motor function: Head-Unit-Foot-Trend-like</p> <p>120VAC, 60 Hz, 10 Amp</p> <p>Current leakage less than 300 microamperes (per UL 60601-1)</p> <p>Hospital grade plug and 3-wire heavy duty cord</p> <p>Compatible with non-flammable anesthetic agents and oxygen by nasal catheter or mask type</p> <p>Over voltage category — II (per IEC 60601-1)</p> <p>120VAC - 1500V</p>
Circuit breaker, thermal	250VAC, 10 Amp (0059-196-000)
Illumination	Range: 100 lx to 1500 lx
Battery voltage	9VDC - Nurse call option (Alkaline battery)
Rated duty cycle	3 minutes / 57 minutes - 3 minutes ON and 57 minutes OFF

Class I Equipment: Equipment that protects against electrical shock and does not solely rely on basic insulation, but which includes an additional safety precaution that is provided for the connection of the equipment to the protective earth conductor in the fixed wiring of the installation that accessible metal parts cannot become live in the event of a failure of basic insulation.

Environmental conditions	Operation	Storage and transportation
Ambient temperature		
Relative humidity (Non-Condensing)		
Atmospheric pressure		

Specifications listed are approximate and may vary slightly from product to product or by power supply fluctuations.

Stryker reserves the right to change specifications without notice.

Product illustration

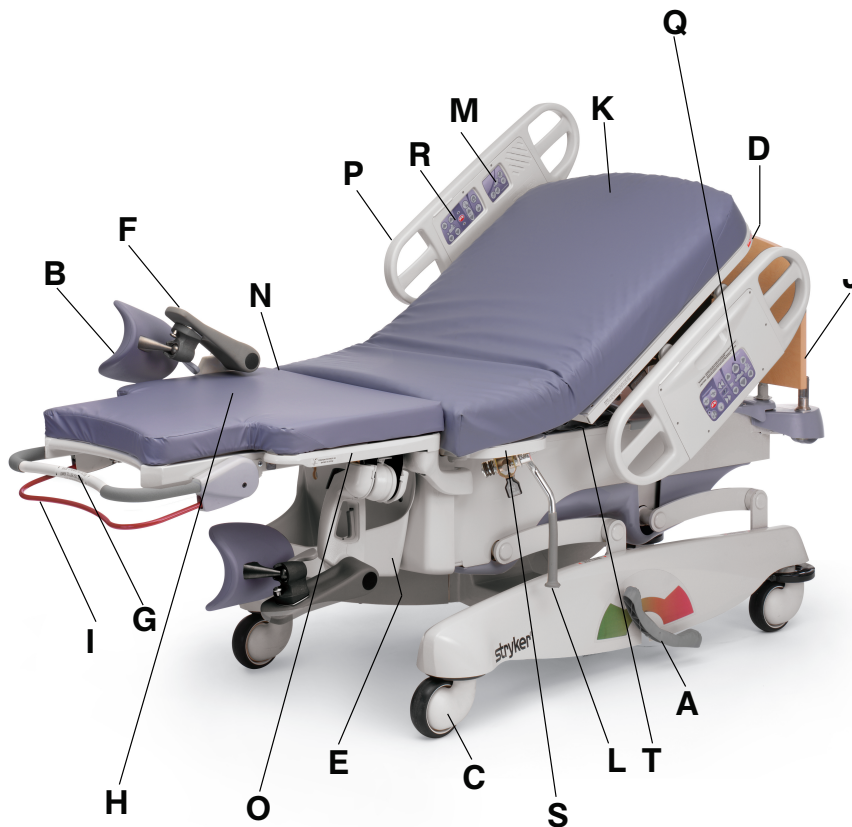

Figure 1 – Birthing Bed

A	Brake/Steer pedal
B	Calf support option
C	Caster
D	CPR release
E	Fluid basin
F	Footrest
G	Foot section locking bar
H	Foot section mattress
I	Foot section release handle
J	Headboard

K	Head end mattress
L	Labor grip
M	Patient lumbar control functions with Smart TV and Air Mattress option
N	Perineal edge
O	Lock-Rite™ foot section
P	Siderail
Q	Nurse control panel (Outside siderail)
R	Patient control panel (Inside siderail)
S	Seat section
T	Skoocher system option

Contact information

Contact Stryker Customer Service or Technical Support at: 1-800-327-0770.

Stryker Medical
 3800 E. Centre Avenue
 Portage, MI 49002
 USA

To view your operations or maintenance manual online, see <https://techweb.stryker.com/>.

Have the serial number (A) of your Stryker product available when calling Stryker Customer Service or Technical Support. Include the serial number in all written communication.

Serial number location

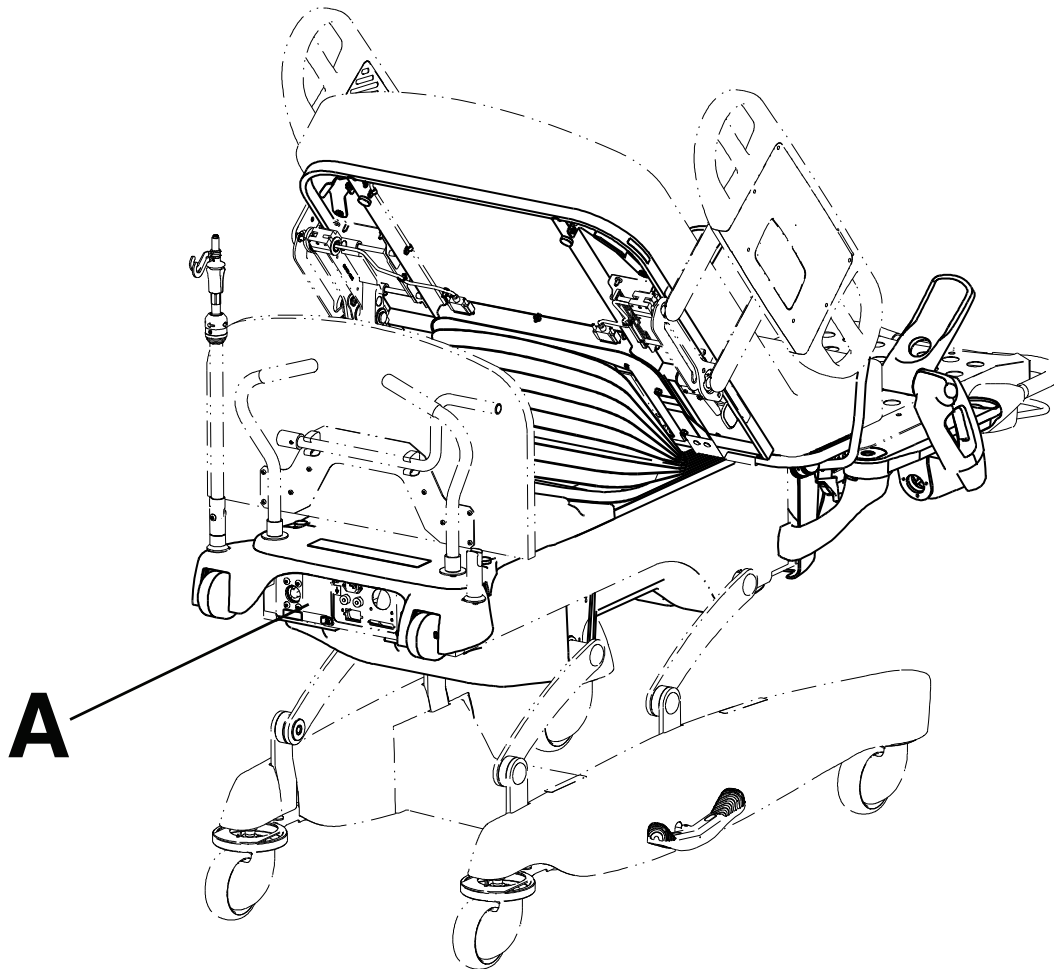

Figure 2 – Serial number location

Setup

To unpack your product, see the unpacking instructions that are attached to the product inside of the shipping crate.

WARNING

- Always operate the product only when all persons are clear of the mechanisms.
 - Do not remove, sit, or place any load on the cover panels to avoid the risk of possible electrical shock hazard and product damage. Service should only be performed by qualified personnel.
 - Do not touch connectors and the patient simultaneously to avoid the risk of patient or operator injury.
 - Do not use the product in the presence of flammable anesthetics.
-

CAUTION

- Always plug the product directly into a properly grounded, three-prong receptacle. You can only achieve grounding reliability when you use a hospital-grade receptacle. This product is equipped with a hospital-grade plug for protection against electric shock hazard.
 - Always perform preventive maintenance annually to make sure that all product features are functioning properly.
 - Always maintain the cleanliness and integrity of both ground chains to minimize static build-up and discharge.
-

Before you place the product into service, make sure that these components function:

1. Plug the power cord into a properly grounded hospital-grade wall receptacle.
2. Depress the brake pedal to make sure that the brakes hold.
3. Raise and lower the siderails to make sure that they move smoothly and lock into position.
4. Press each button on the inside and outside siderail control panels to make sure that each function works.
5. Press each button on the hand pendant option to make sure that each function works.

Equipping the nurse call communication option

If your product is equipped with the nurse call communication option, follow these setup instructions before you put the product into service.

1. Plug the interface cable into the 37-pin connector in the litter frame at the head end of the product (B) and into the applicable connection (patient station, head wall, or docker station) (Figure 3).

Note - Only connect the 37-pin connector to the head wall output configuration (B) or product communications tester (sold separately) (Figure 3).

2. Test the interface cable to verify connectivity.
3. Plug the power cord into the wall outlet.
4. Push in the pendant port switch and turn the switch to the **ON** position (90° clockwise) (A) (Figure 3).
5. Press the **Nurse call** button (see *Nurse control panel (Outside siderail)* (page 31)) to verify the connection between the product's nurse call signal and the hospital's nurse call system.

Note - A 9V battery, located in the head end of the product, powers the nurse call signal. If the product is unplugged from a wall outlet while the nurse call pendant port switch is set to the **ON** position, the charge of the 9V battery will begin to drain.

To operate the nurse call communication option, see *Operating the nurse call communication option* (page 17).

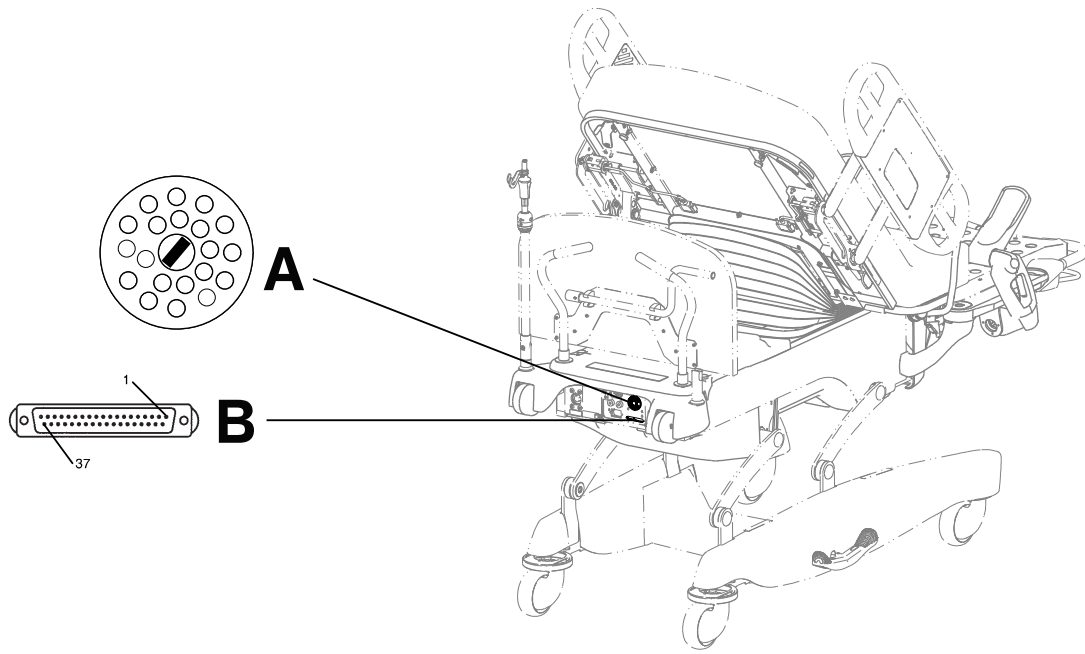

Figure 3 – Nurse call pendant port and 37–pin connector

Operation

Applying or releasing the brakes

WARNING

- Always keep feet clear from the area above the base cover or below the base cover when lowering the product or when applying the brakes or releasing the brakes.
 - Always apply the brakes when a patient is getting in the product or out of the product to avoid instability.
 - Always apply the brakes when the patient is unattended.
-

CAUTION

- Always apply the brake to prevent unintended movement.
 - Do not apply the brake pedal to stop a moving product.
-

The brake pedals are located on both the left and right sides of the product (Figure 4).

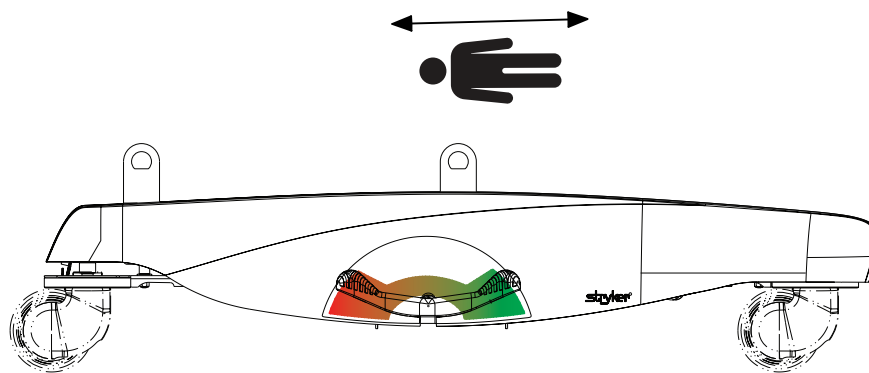

Figure 4 – Brake pedal (Left side shown)

To apply the brakes, fully depress the pedal toward the head end. The brake pedal locks all four caster wheel brakes and holds the product in place (Figure 5).

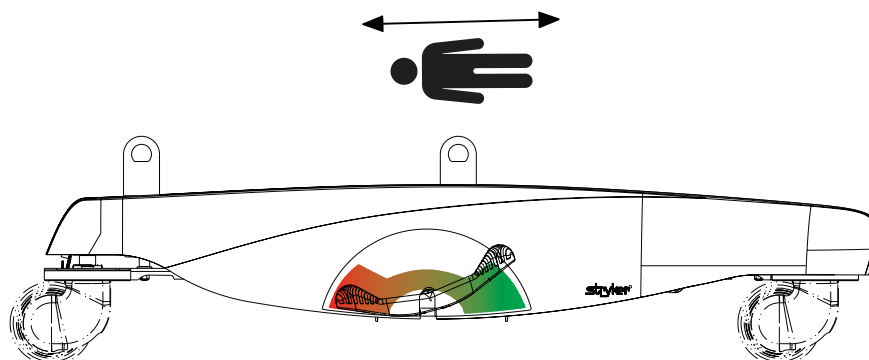

Figure 5 – Apply the brakes

To release the brakes, depress the pedal toward the foot end until the pedal is in the neutral position. This releases all four caster wheels and allows you to freely move the product forward, backward, and from side to side (Figure 6).

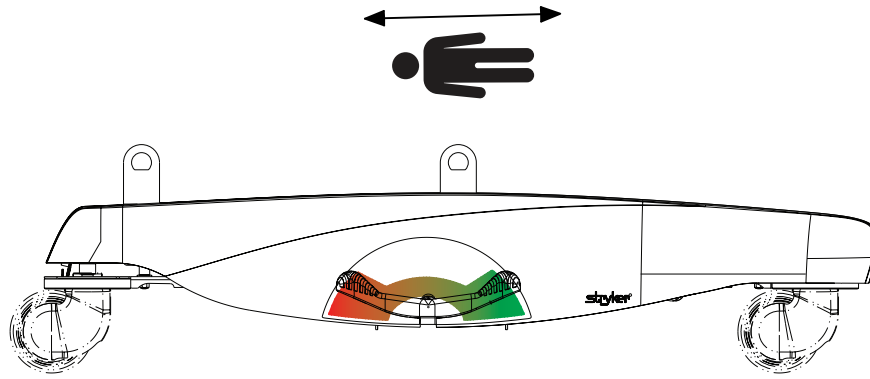

Figure 6 – Release the brakes

Applying or releasing the steer pedal

The steer pedals are located on both the left and right sides of the product (Figure 7).

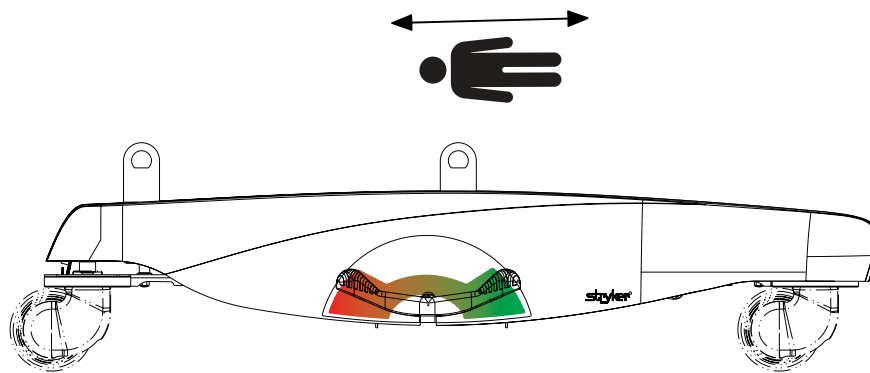

Figure 7 – Steer pedal (Left side shown)

To apply the steer pedal, fully depress the pedal toward the foot end. The steer pedal locks the right side caster on the foot end and allows you to easily maneuver the product forward and backward in a straight path (Figure 8).

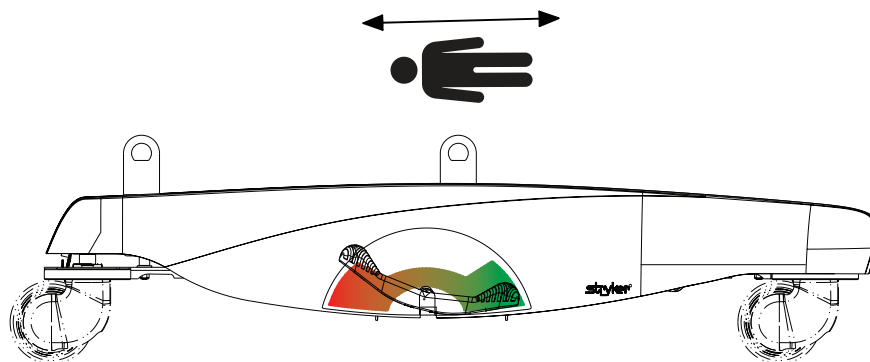

Figure 8 – Apply the steer pedal

To release the steer pedal, depress the pedal toward the head end until the pedal is in the neutral position. This releases the right side caster on the foot end and allows you to freely move the product forward, backward, and from side to side (Figure 9).

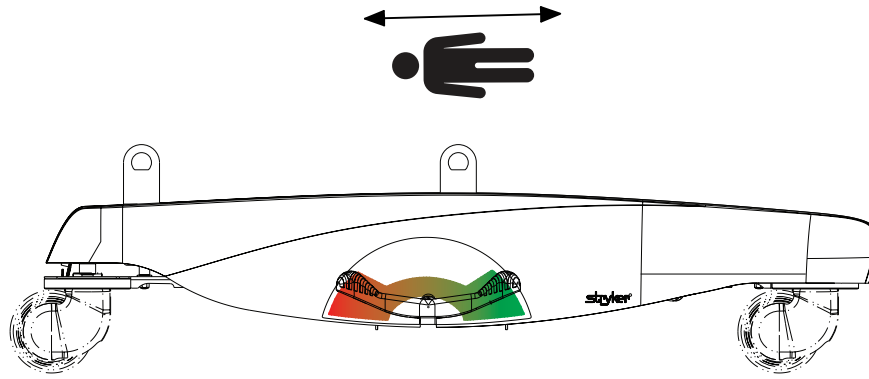

Figure 9 – Release the steer pedal

Shutting down the bed during an emergency

WARNING - Always allow enough clearance between the head end of the product and the adjacent wall, so you can unplug the power cord from the wall outlet during an emergency.

To shut down the bed:

1. Unplug the power cord from the wall outlet.
2. Store the power cord (see *Storing the power cord* (page 13)).

Storing the power cord

WARNING

- Always properly handle the power cord to avoid the risk of entanglement, damage to the power cord, or potential shock hazards. If the power cord is damaged, immediately remove the product from service and contact the appropriate maintenance personnel.
 - Always unplug the product power cord from the wall when using oxygen administering equipment. Possible fire hazard exists when this product is used with oxygen administering equipment other than nasal, mask type, or half bed-length tent type.
 - Always store the power cord before transporting the product.
-

To store the power cord, wrap the power cord around the roller bumpers that are located between the headboard and the IV pole at the head end of the product (Figure 10).

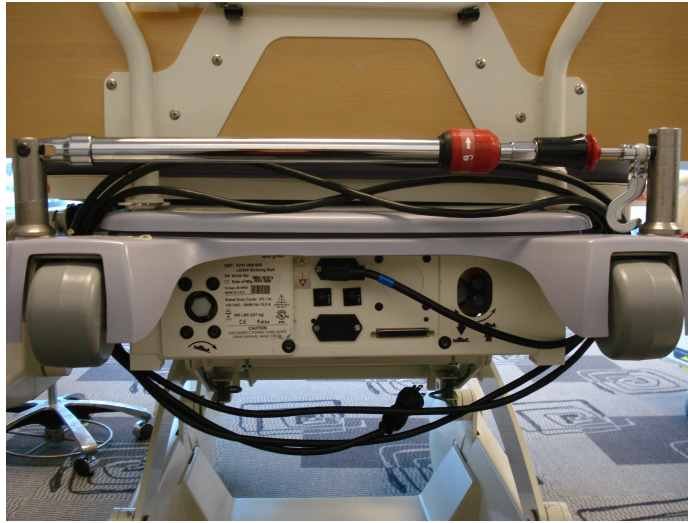

Figure 10 – Storing the power cord

Transporting the product

WARNING - Always store the power cord before transporting the product.

To transport the product:

1. Press the **Siderail Bed Motion Control Lockout** button to lock all siderail bed motion controls (see *Nurse control panel (Outside siderail)* (page 31)).
2. Unplug the power cord from the wall outlet.
3. Store the power cord (see *Storing the power cord* (page 13)).
4. Lower the IV pole to allow it to safely pass through door openings.
5. Raise and lock the siderails in the highest height (see *Raising or lowering the siderails* (page 18)).
6. Depress the pedal toward the foot end until the pedal is in the neutral position to release the brakes (see *Applying or releasing the brakes* (page 11)).
7. Push the product from the head end.

Positioning the Lock-Rite foot section

WARNING - Do not use the foot section locking bar as a grasping bar or other patient assist device.

To position the **Lock-Rite** foot section:

1. Position the patient's perineum out and over the edge of the perineal edge.
2. Lower the foot section to its lowest position.
3. Place and position the patient's feet on the footrests or legs in the calf supports option.

Positioning the patient

WARNING - Always leave the product in the lowest position when the patient is unattended to help reduce the number and severity of patient falls.

CAUTION - The maximum safe working load of the foot section is 300 lb (136 kg).

To position the patient:

1. Place and position the patient's feet on the footrests.
2. Raise or lower the footrests to a position that is comfortable for the patient.
3. Remove the foot section.
4. Press the **Litter Up** button (see *Nurse control panel (Outside siderail)* (page 31)) to raise the bed to a comfortable height. Release the button when you achieve the desired height.
5. Position the patient's perineum out and over the edge of the perineal edge.

Other possible patient positions:



Upright sitting

You can position the footrests or calf supports option for the patient with the foot section still intact. This allows the operator to provide hands-free care from the foot end of the bed.



Squatting

By supporting themselves on the labor bar, the patient can fully stretch the pelvis and vaginal opening, allowing the baby to descend.



Resting/squatting

The use of a high semi-Fowler and of the **Skoocher** system allows for a comfortable resting position.



McRobert's maneuver

For expected shoulder dystocia, the adjustable Fowler and length-adjustable footrests facilitate pelvic opening. The operator's hands are free to apply suprapubic pressure.



Lithotomy

The calf supports option and **Skoocher** system option helps position the patient for better visibility and access, whether for an episiotomy, forcep application, or if the patient is anesthetized.



Side lying

The calf supports option are accessible and easy to position for appropriate flexion. The calf supports option can hold the patient's leg to increase pelvic stretch.



Knee/chest

You can lower the footrest to increase back stretch, help relieve back labor, and aid in fetal rotation.



Kneeling, leaning forward

Adjusting the **Skoocher** system and the upright Fowler position puts the patient in an increased pelvic tilt, allowing for better fetal descent and rotation in the posterior position.

Operating the nurse call communication option

Nurse call allows the patient to send a signal to the nurse station.

To activate nurse call, press the **Nurse call** button (see *Nurse control panel (Outside siderail)* (page 31)). Communication between the patient and the nurse station is established at the moment when the nursing staff responds to the nurse call signal.

Note - A 9V battery, located in the head end of the product, powers the nurse call signal. If the product is unplugged from a wall outlet while the nurse call pendant port switch is set to the **ON** position, the charge of the 9V battery will begin to drain.

If the Power LED is blinking, you need to replace the 9V nurse call battery. See the Birthing Bed Maintenance Manual for replacement procedures.

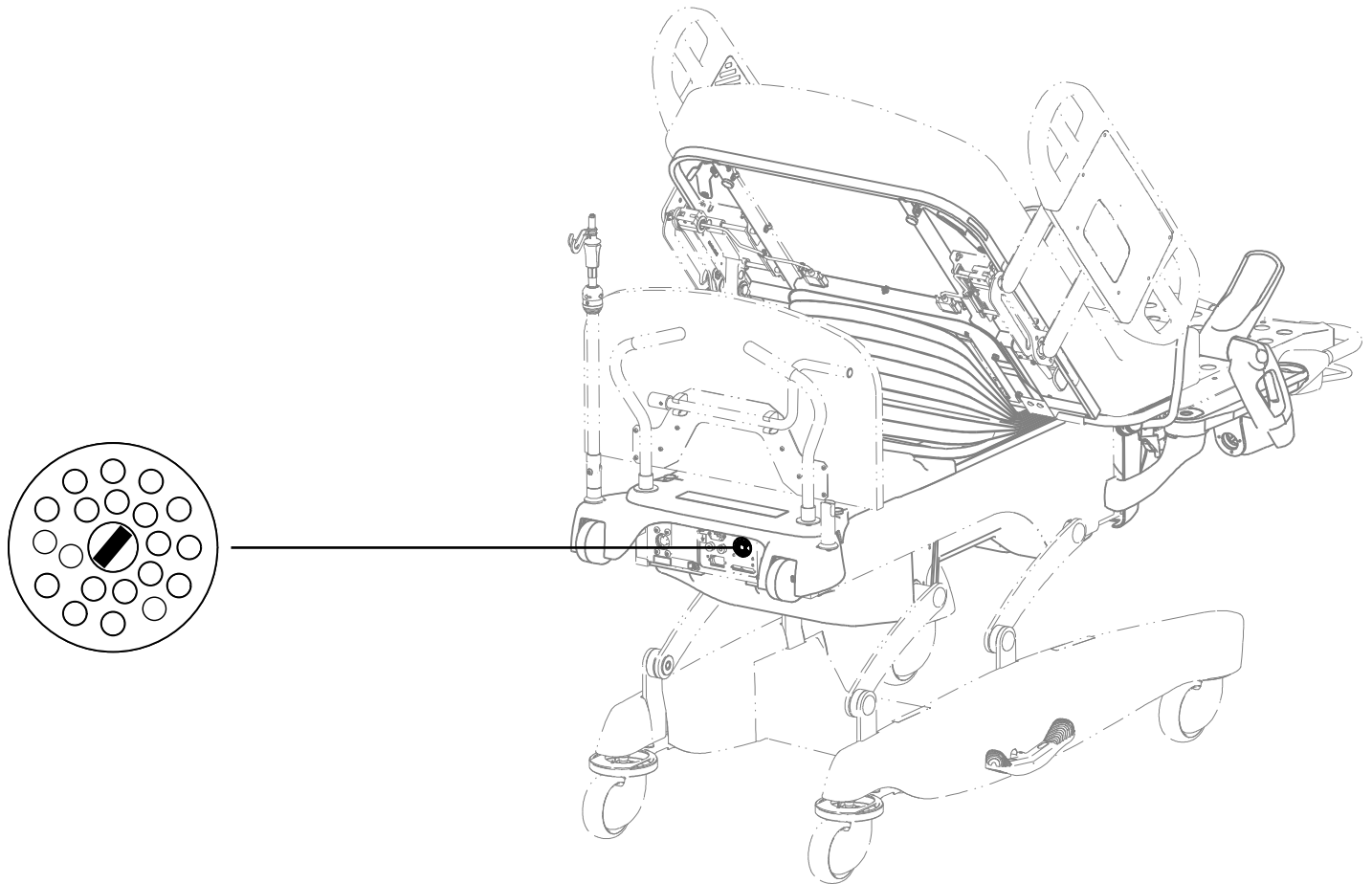

Figure 11 – Nurse call switch

Activating the CPR release

WARNING - Always make sure that all persons and equipment are away from the area below and around the Fowler before you activate the CPR release. The CPR release is for emergency use only.

When the Fowler is raised and quick access to the patient is needed, you can position the product quickly to 0° by activating the CPR release.

The instant CPR release lever is located at the head end section on both the left and right sides of the Fowler (Figure 12).

To activate the CPR release, grasp the lever on either side of the Fowler and squeeze tightly. The Fowler will instantly descend to the lowest position.

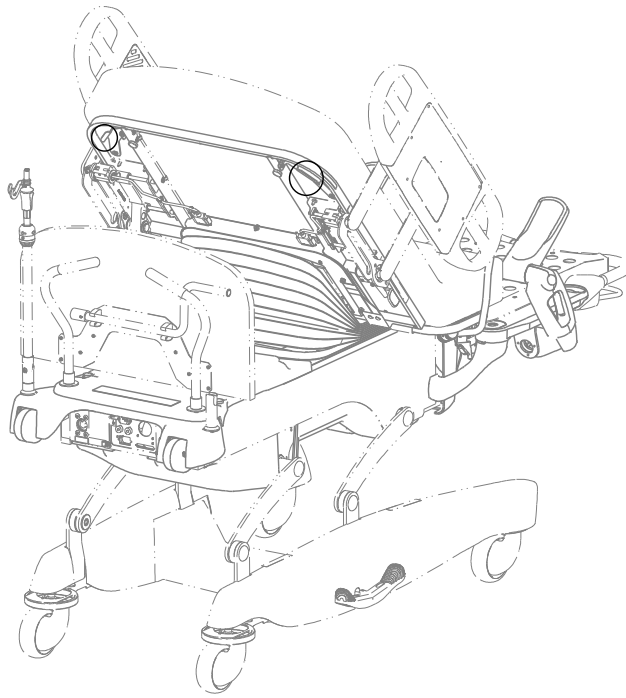

Figure 12 – CPR release

Raising or lowering the siderails

WARNING

- Always set the siderail position necessary to make sure that a patient is safely in the product.
 - Always lock the nurse control panel and patient control panel when the patient is unattended.
 - Always keep the siderails outside of the oxygen tent.
-

Note - Siderails are not intended to be used as a patient restraint device.

When raising the siderails, listen for the click that indicates that the siderail has locked in the raised position. Pull firmly on the siderail to make sure it is locked into position.

To raise the siderail to its highest position, rotate the siderail forward to the full up position (Figure 13).

Note - The siderail does not lock into the intermediate position when you raise the siderail.

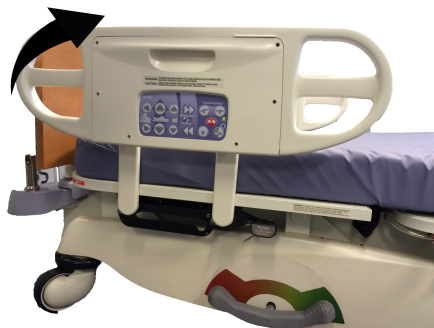

Figure 13 – Siderail full up

To lower the siderail to the intermediate position, push in the release handle and rotate the siderail backward until it locks into the intermediate position (Figure 14).



Figure 14 – Siderail intermediate height

To lower the siderail to its lowest position, push in the release handle again and rotate the siderail backward until it is completely lowered (Figure 15).

Note - Make sure that the siderail is in the lowest position before raising the siderail directly to the full up position. If you do not completely lower the siderail, the siderail will lock into the intermediate position when you raise the siderail.



Figure 15 – Siderail lowered

Positioning the labor grips

WARNING - Always keep hands clear of potential pinch points while positioning the labor grips.

Labor grips offer the patient a point of leverage.

To raise the labor grips, pull the labeled lever forward and rotate the grip out and above the seat section until the labor grip locks into place (Figure 16).

To lower the labor grips, pull the labeled lever forward to unlock the labor grip and then rotate the grip in and below the seat section until the labor grip locks into place (Figure 17).



Figure 16 – Labor grip up



Figure 17 – Labor grip down

Adjusting the Skoocher system option

Skoocher is a powered system that shifts the perineal edge toward the operator.

You can adjust the seat depth from 12.5 in. to 8.5 in. to accommodate patients of different sizes or to bring the patient closer to or farther from the operator. When the Fowler is lowered, the seat depth will automatically adjust to 12.5 in.

To adjust the **Skoocher**:

1. Raise the Fowler to a minimum of 35°.

Note - When the Fowler is elevated to 35° or greater, the **Skoocher** LED will illuminate on the siderail to indicate that **Skoocher** is active.

2. To move the patient toward the perineal edge and the operator (Figure 18), press the **Skooch In** button to move the Fowler toward the foot end of the product (see *Nurse control panel (Outside siderail)* (page 31)).
3. To move the patient away from the perineal edge and the operator (Figure 19), press the **Skooch Out** button to move the Fowler toward the head end of the product (see *Nurse control panel (Outside siderail)* (page 31)).



Figure 18 – Skooch in



Figure 19 – Skooch out

Adjusting for Trendelenburg positioning

To adjust for Trendelenburg positioning, press the **Trend/Pelvic Tilt** button on the siderail (see *Nurse control panel (Outside siderail)* (page 31)) or on the optional pendant (see *Motion pendant functions option - 5000-081-021* (page 35)). Release the button when you achieve the desired angle.

Adjusting for pelvic tilt

Pelvic tilt provides additional tilt and comfort for the patient when you raise the Fowler.

To adjust for pelvic tilt, press the **Trend/Pelvic Tilt** button on the siderail (see *Nurse control panel (Outside siderail)* (page 31)) or on the pendant option (see *Motion pendant functions option - 5000-081-021* (page 35)). Release the button when you achieve the desired angle.

Adjusting the lumbar pillow option

The inflatable, full-width lumbar pillow supports the patient for back labor, and the seat pillow enhances perineal visibility.

To adjust the lumbar pillow, see *Patient lumbar control functions with Smart TV option and Air Mattress option (Inside siderail)* (page 35).

Note - The lumbar controls are only compatible with the Air mattress.

Illuminating the room with the night light

A night light illuminates the floor area. The night light automatically activates when the light in the room becomes dim.

Positioning the Glideaway footrests

To position the Glideaway footrest:

1. Grasp the footrest and pull it up and around the foot section (Figure 20).
2. Grasp and attempt to move the footrest to make sure that the footrest is locked in the upright position.
3. To stow the footrest, pull the purple lever that is located at the bottom of the footrest mechanism (Figure 22).
4. Swing the entire footrest around and under the foot section (Figure 23).

Note - You cannot stow the footrest unless it is in the original upright position (Figure 21).



Figure 20 – Accessing the footrest



Figure 21 – Original upright position



Figure 22 – Purple lever



Figure 23 – Stowing the footrest

Adjusting the Glideaway footrests

Adjusting the footrest width

You can pivot the footrests in and out to adjust the patient's feet and legs to the desired width.

To adjust the footrest width:

1. Squeeze the gray release handles on the abductors at the foot end (Figure 25).
2. Pivot the footrest to the desired position (Figure 26).
3. Release the handle to lock the footrest in the desired position.

Note

- The footrest will not lock into any position beyond 36°.
- For emergency situations, the footrests will pivot to 90°.



Figure 24 – Abductor Location



Figure 25 – Abductor Release Handle



Figure 26 – Pivoted Footrests

Adjusting the footrest proximity

You can adjust the proximity of the footrests to accommodate the different heights of patients.

To adjust the footrest proximity:

1. Squeeze either of the two purple handles at the opening on the footrest mechanism (Figure 27).
2. Slide the footrest to the desired position (Figure 28).
3. Release the handle to lock the footrest in the desired position.



Figure 27 – Purple Handles



Figure 28 – Footrest Proximity

Adjusting the Lock-Rite foot section height

You can adjust the foot section up to 7 in. below the top of the perineal edge to accommodate different sized patients.

To adjust the height of the foot section, press the **Foot Section Down** button on the siderail (see *Nurse control panel (Outside siderail)* (page 31)) or on the pendant option (see *Motion pendant functions option - 5000-081-021* (page 35)). Release the button when you achieve the desired height.

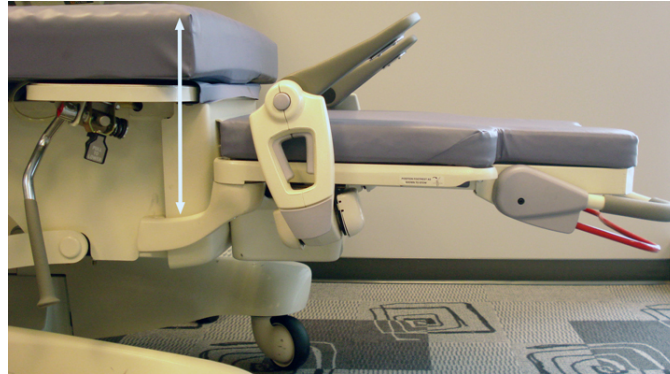

Figure 29 – Adjusting the Lock-Rite foot section height

Attaching or removing the calf supports option

CAUTION - The maximum safe working load for each calf support is 86 lb (39 kg).

1. Grasp the footrest and pull it up and around the foot section (Figure 20).
2. Grasp and attempt to move the footrest to make sure that the footrest is locked in the upright position.
3. Push the purple button and pivot the footrest into the full upright position (A) (Figure 30).

To attach the calf support to the footrest:

1. Pull the pull knob (C) (Figure 30).

2. While pulling the pull knob, center the screws on the calf support into the large holes in the footrest plate.
3. Lower the calf support into the footrest plate (B) (Figure 30).
4. Release the pull knob into the footrest plate.

To remove the calf support from the footrest:

1. Pull the pull knob (C) (Figure 30).
2. While pulling the pull knob, slide the screws on the calf support into the large holes in the footrest plate.
3. Lift the calf support off of the footrest plate (B) (Figure 30).
4. Release the pull knob.

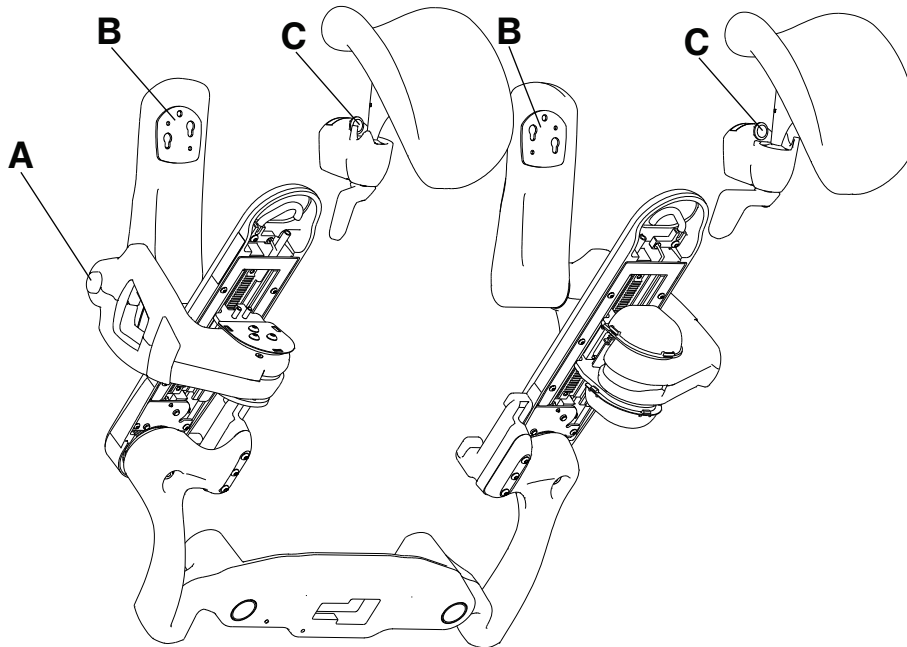

Figure 30 – Attaching the calf supports

Adjusting the Glideaway footrests with calf supports option

Note - You can make all footrest adjustments (see *Adjusting the Glideaway footrests* (page 22)) with the calf supports option attached.

1. Grasp the footrest with the calf support option attached and pull it up and around the foot section (Figure 38).
2. Grasp and attempt to move the footrest to make sure that the footrest is locked in the upright position.
3. Push the purple button and pivot the footrest into the full upright position (A) (Figure 30).

To adjust the calf support:

1. Release the calf support by grasping the gray calf support handle and rotating it to the left (Figure 33).
2. Adjust the calf support to the desired position.
3. Lock the calf support by rotating the gray calf support handle to the right (Figure 33).



Figure 31 – Stowed footrest with calf support



Figure 32 – Accessing the calf support

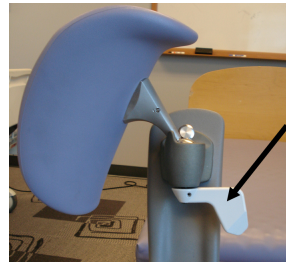

Figure 33 – Calf support handle



Figure 34 – Positioned footrest with calf support

To stow the calf support:

1. Adjust the calf support into the divot housing (Figure 35).
2. Lock the calf support in the divot housing by rotating the gray calf support handle to the right (Figure 33).
3. Push the purple button to restore the footrest to its original position (Figure 21).

Note - You cannot stow the footrest unless it is in the original upright position (Figure 21).

4. To stow the footrest, pull the purple lever that is located at the bottom of the footrest mechanism (Figure 22).
5. Swing the entire footrest around and under the foot section (Figure 31).

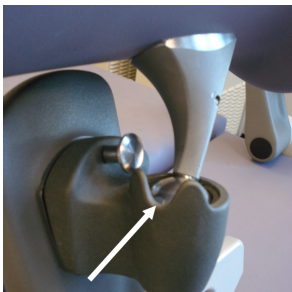

Figure 35 – Divot housing



Figure 36 – Restoring the calf support

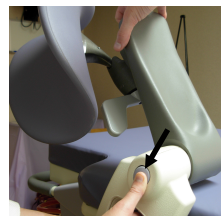

Figure 37 – Restoring the footrest



Figure 38 – Stowing the footrest with calf support

Removing the Lock-Rite foot section

WARNING - Do not use the foot section locking bar as a grasping bar or other patient assist device.

CAUTION - The maximum safe working load of the foot section is 300 lb (136 kg).

Note - Before you remove the foot section, put the footrests into position above the foot section and place the patient's feet in the footrests (see *Positioning the patient* (page 14)).

To remove the foot section:

1. Walk into the curved end of the foot section.
2. Squeeze the foot section release handle (B) into the foot section locking bar (A) (Figure 47) and raise both bars up until they latch into the full up position (Figure 40).
3. Release the foot section release handle (Figure 40).
4. While holding the foot section locking bar, leverage the foot section against your torso and slowly walk the foot section away from the product (Figure 41).

Note - If the foot section is placed with the perineal edge on the floor, it will stand independently (Figure 42).



Figure 39 – Squeezing the foot section release handle and locking bar



Figure 40 – Releasing the foot section release handle



Figure 41 – Removing the foot section



Figure 42 – Perineal Edge

Attaching the Lock-Rite foot section

WARNING - Always lower and lock the locking bar before placing weight on the foot section.

To attach the foot section:

1. If the footrests are abducted, return them to their original positions (Figure 43).
2. Grasp the foot section locking bar and hold the foot section against your torso.
3. Place the foot section on top of the abduction arms (Figure 44).
4. While squeezing both the foot section release handle (B) and the foot section locking bar (A) (Figure 47), leverage the foot section against your torso and slowly walk the foot section into the product (Figure 45).
5. To lock the foot section onto the product, squeeze and lower both the foot section release handle and foot section locking bar into the locked position (Figure 46). As both bars are lowered, the gap between the foot section and the product will narrow.

Note - You can only lower the foot section locking bar when the foot section is in the locking zone, which is located approximately 2 in. from the head end mattress.

6. Grab the foot section locking bar and attempt to move the foot section to make sure that the foot section is locked onto the product before you place weight on the foot section.,



Figure 43 – Return abductors to original positions



Figure 44 – Attach the foot section



Figure 45 – Lock the foot section



Figure 46 – Lock the foot section onto the product

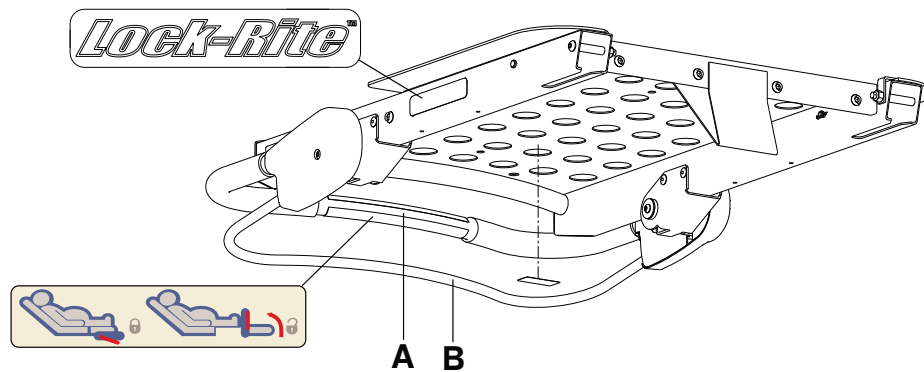

Figure 47 – Foot section

Attaching the mattress

WARNING - Do not extend the oxygen tent below the mattress platform.

CAUTION

- Always use compatible mattresses that are authorized by Stryker.
- Always inspect the mattress cover after each use. Openings in the mattress cover may allow fluids to enter the mattress. Discontinue using the mattress and safely dispose the mattress if any rips or cracks are found in the mattress cover.

To attach the foot section mattress:

1. Snap the foot section mattress to the edges of the **Lock-Rite** foot section.

Compatible foot section mattress (detachable part):

4701-045-005	Foot mattress
4701-045-015	Foot mattress with flame barrier

Enhanced comfort mattress: This Non-Air mattress contains 5 in. of memory foam integrated with an egg crate topper.

To attach the enhanced comfort mattress:

1. Insert the locating pins, located on the underside of the mattress, into the holes in the metal seat support.
2. Snap the mattress to the Fowler.

Compatible enhanced comfort mattress (detachable part):

4701-045-000	Enhanced comfort mattress
4701-045-010	Enhanced comfort mattress with flame barrier

Air mattress: The air mattress contains two internal powered air pillows that the patient controls with the patient lumbar control functions. These air pillows can firm or soften the back and seat sections of the mattress for patient comfort (see *Patient lumbar control functions with Smart TV option and Air Mattress option (Inside siderail)* (page 35)).

Note - The lumbar controls are only compatible with the air mattress.

To attach the air mattress:

1. Insert the locating pins, located under the mattress, into the holes in the metal seat support.
2. Connect all the hoses from the air mattress to the product.
3. Snap the mattress to the Fowler.

Compatible air mattress (detachable part):

4701-048-000	Air mattress
4701-048-020	Air mattress with flame barrier

Removing the fluid basin

You can use standard Bio-Med disposal bags (red bags) or any other type of fluid basin liner with the fluid basin.

To remove the fluid basin:

1. Remove the **Lock-Rite** foot section (see *Removing the Lock-Rite foot section* (page 25)).
2. Gently push the basin upward from the bottom (Figure 48).
3. When the pegs on the product are even with the large circular holes of the fluid basin, slowly remove the basin from the pegs (Figure 49).



Figure 48 – Lifting the fluid basin



Figure 49 – Removing the fluid basin

Positioning the product manually with the manual hand crank

CAUTION - Always disconnect the power cord when you use the manual hand crank.

A manual override is available to position the product when the power cord is not plugged into the wall socket.

To manually position the product, insert the manual hand crank into either of the sockets at the head end of the product and rotate the crank until you achieve the desired position (Figure 50).

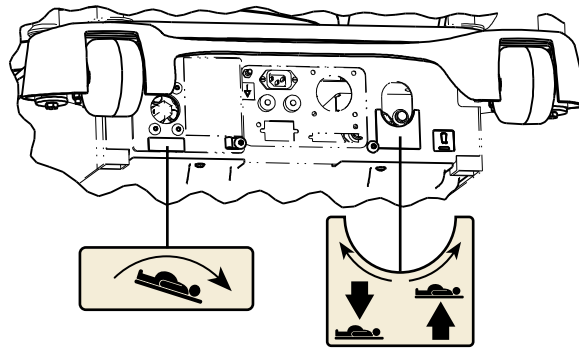

Figure 50 – Manual hand crank locations

Removing or replacing the headboard

To remove the headboard, grasp the handles and lift the headboard straight up and off the product (Figure 51).

To replace the headboard, align the plastic inserts on the bottom of the headboard with the slots at the head end of the product, and then lower the headboard until it completely seats in the slots (Figure 52).

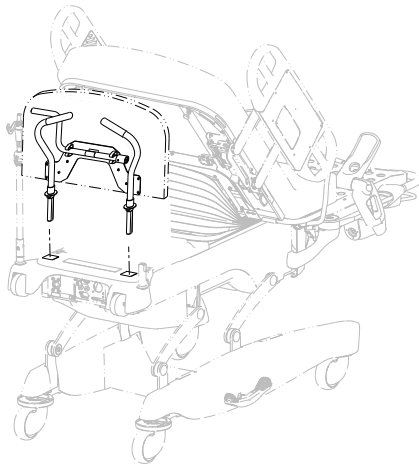

Figure 51 – Removing the headboard

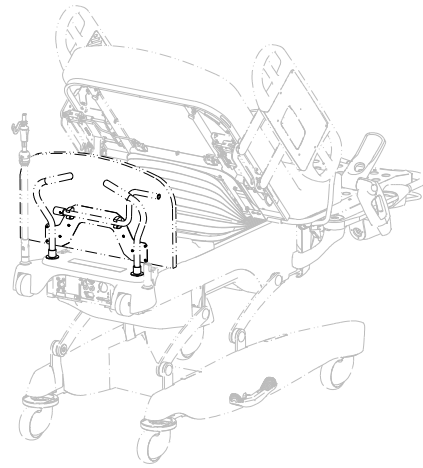

Figure 52 – Replacing the headboard

Attaching the labor bar option

The patient can use the labor bar to aid with various birthing positions, such as squatting or kneeling. The labor bar option supports a 250 lb load.

To attach the labor bar, insert the ends of the labor bar into the sockets that are located at the pivot point on top of the footrest abductors (Figure 53).

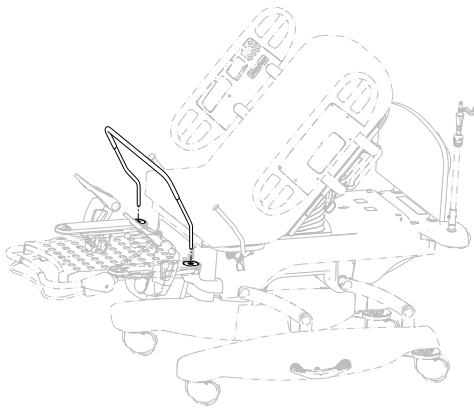

Figure 53 – Attaching the labor bar

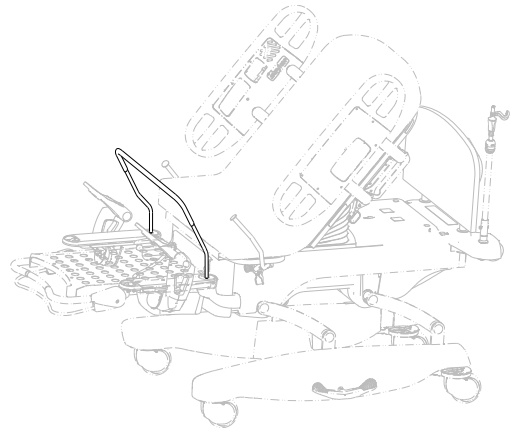

Figure 54 – Labor bar

Operating the three-stage permanently attached IV pole

CAUTION

- Do not hang IV bags that exceed 40 lb onto the IV pole.
 - Always make sure that the IV pole is at a low height to allow it to pass safely through door openings.
 - Do not use the IV pole as a push/pull device.
-

Note - You can only install the three-stage permanently attached IV pole at the head end of the product.

To use the three-stage permanently attached IV pole:

1. Lift and pivot the pole from the storage position.
2. To raise the height of the pole, pull up on the telescoping portion (A) until it locks into place at its fully raised position (Figure 55).
3. For a higher IV pole, pull up on section (B) (Figure 55). Release section (B) at any desired height and it will lock into place.
4. Rotate the IV hangers (C) to the desired position and hang the IV bags (Figure 55).
5. To lower the IV pole, push up on the black portion of the grip (D) while holding on to section (B) until it lowers (Figure 55).
6. Turn the latch (E) until the telescoping portion (A) lowers (Figure 55).

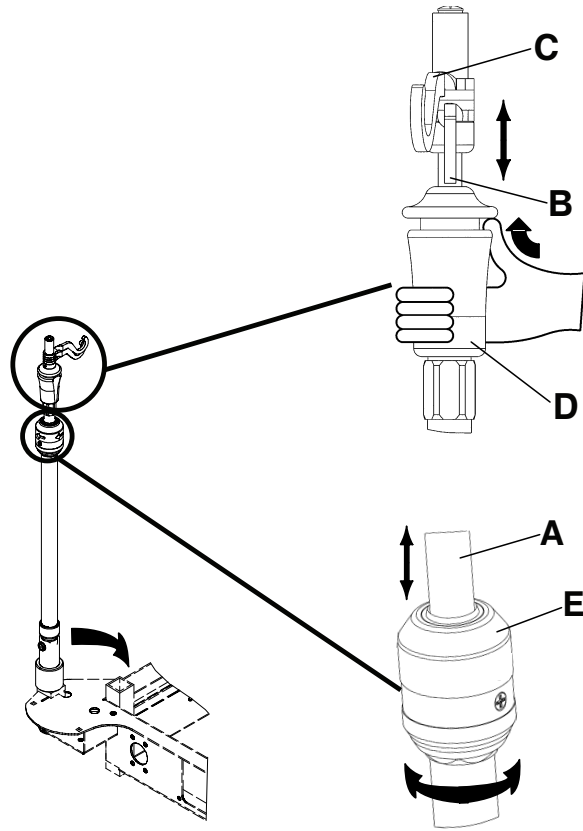
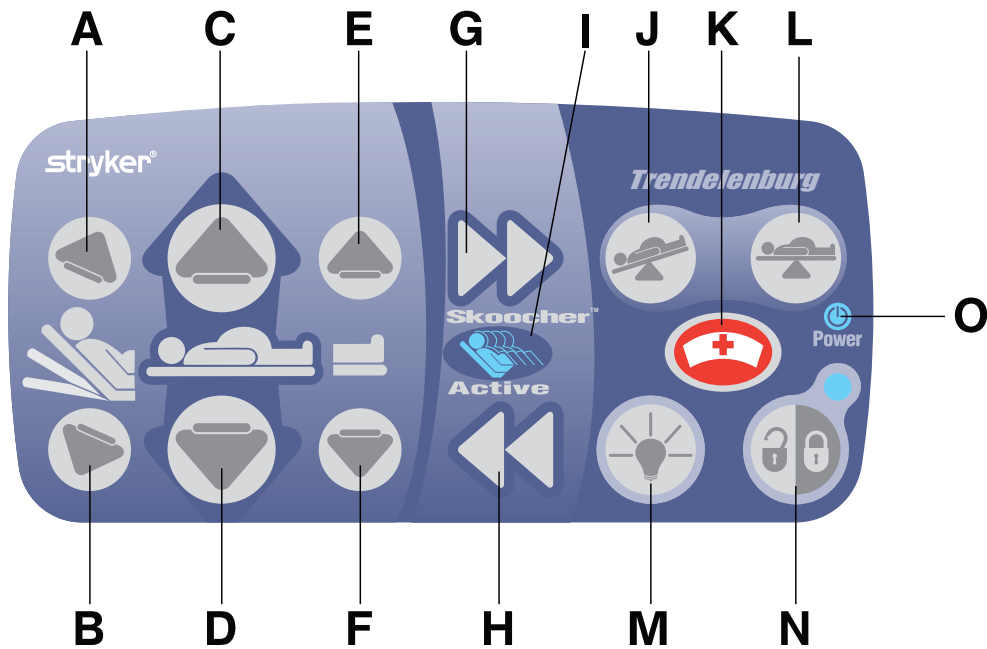

Figure 55 – Three-Stage Permanently Attached IV Pole

Nurse control panel (Outside siderail)



	Button name	Function
A	Fowler up	Raises the Fowler
B	Fowler down	Lowers the Fowler

	Button name	Function
C	Litter up	Raises the litter
D	Litter down	Lowers the litter
E	Foot section up	Raises the foot section
F	Foot section down	Lowers the foot section
<p>Note - When the product is at a low height and you press Foot Section Down, the litter may raise automatically to provide adequate clearance. The Fowler up LED on the siderail flashes to indicate activation.</p>		
G	Skooch In option	Moves the Fowler toward the foot end of the product
H	Skooch Out option	Moves the Fowler toward the head end of the product
<p>Note - The Fowler will rise to 35° before the seat depth decreases when you press Decrease Seat Depth. After the Fowler is elevated to 35° or greater, the Skoocher LED illuminates to indicate that Skoocher is active. You can then change the seat depth.</p>		
I	Skoocher LED option	Illuminates to indicate that Skoocher is active, and that you can change seat depth
J	Trend/Pelvic Tilt	Lowers the head end of the product into a Trend-Like position. Can also be used for Pelvic Tilt.
<p>Note - When the product is at a low height and you press Trend/Pelvic Tilt, the litter may raise automatically to provide adequate clearance. The Fowler up LED on the siderail will flash to indicate activation.</p>		
K	Nurse call option	Activates nurse call
<p>Note - The nurse call light on the siderails show the patient which button to push to contact the nursing station in a darkened room.</p>		
L	Level	Raises the head end of the product or returns the product to level
M	Inside siderail light	<p>Illuminates the inside siderail buttons</p> <p>Five settings are available for the inside siderail lights:</p> <ul style="list-style-type: none"> • Press the button once to turn on the lights at low intensity • Press the button twice for medium intensity • Press the button three times for high intensity • Press the button four times to only leave the nurse call light on • Press the button five times to turn all siderail panel lights off
N	Siderail bed motion control lockout	<p>Locks all siderail bed motion controls.</p> <hr/> <p>WARNING - Always lock the nurse control panel and patient control panel when the patient is unattended.</p> <hr/> <p>To lock the patient control panel, press the lockout button once. The lockout button illuminates when activated.</p> <p>To unlock the patient control panel, press the lockout button a second time.</p>
O	Power LED	<p>Illuminates when you plug the product into a hospital-grade receptacle.</p> <p>Blinks when you need to replace the 9V nurse call battery.</p>

Patient control panel (Inside siderail)

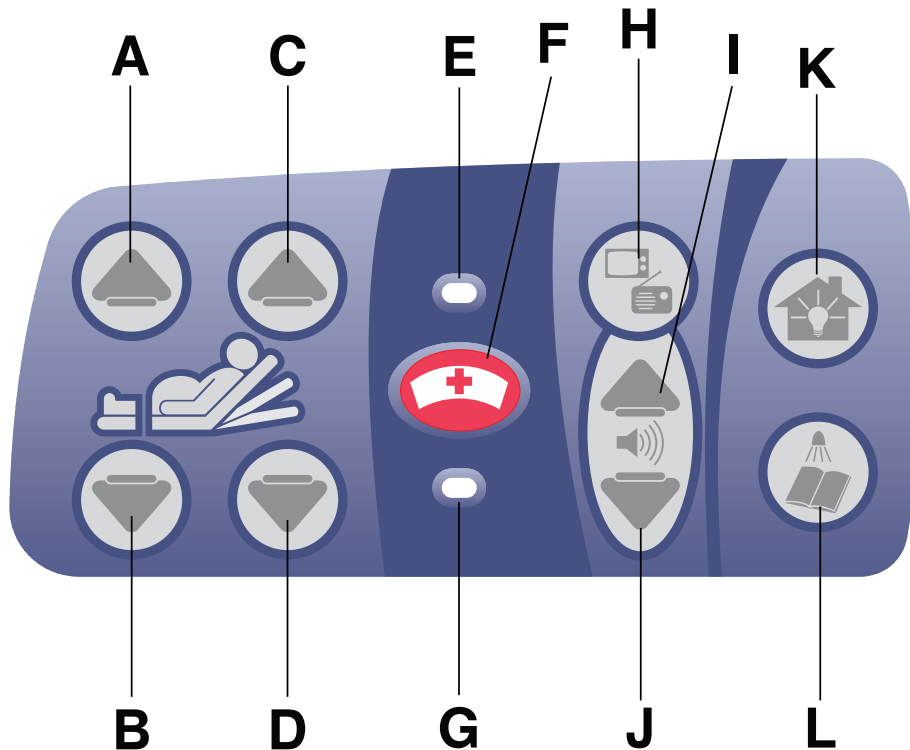

	Button name	Function
A	Foot section up	Raises the foot section
B	Foot section down	Lowers the foot section
C	Fowler up	Raises the Fowler
D	Fowler down	Lowers the Fowler
E	Nurse call LED option	Illuminates amber when the patient presses the Nurse Call button
F	Nurse call option	Activates nurse call
G	Nurse call answer LED option	Illuminates green when a nurse answers a call
H	TV/Radio power option	Turns on the TV or the radio
I	TV/Radio volume up option	Increases the volume
J	TV/Radio volume down option	Decreases the volume
K	Room light option	Turns the room light on or off
L	Product overhead light option	Turns the product overhead light on or off

Patient control panel with Smart TV option (Inside siderail)

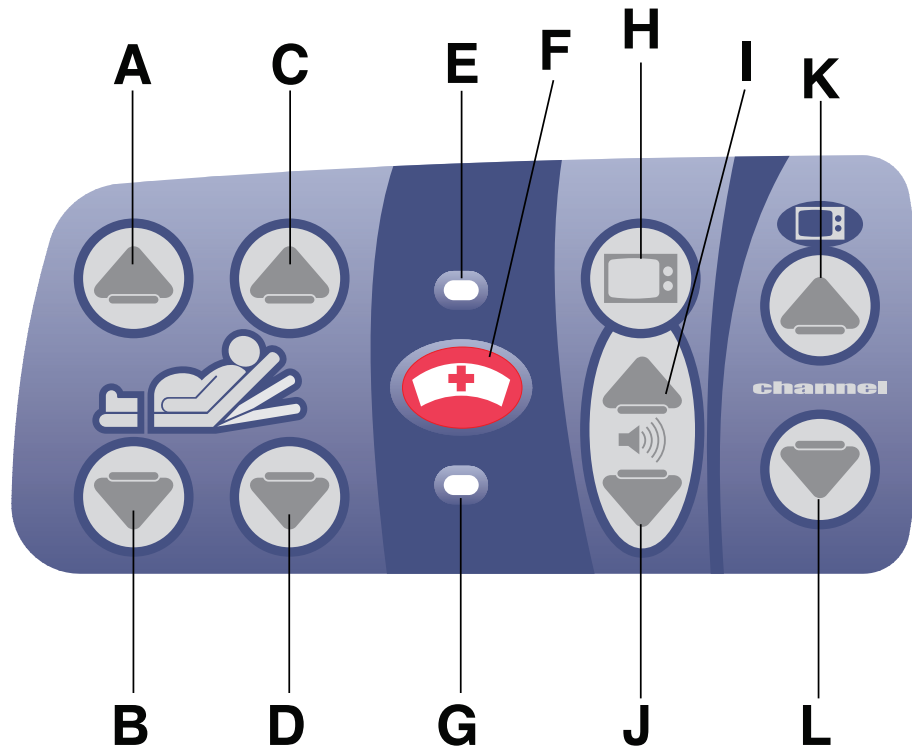

	Button name	Function
A	Foot section up	Raises the foot section
B	Foot section down	Lowers the foot section
C	Fowler up	Raises the Fowler
D	Fowler down	Lowers the Fowler
E	Nurse call LED option	Illuminates amber when the patient presses the Nurse Call button
F	Nurse call option	Activate nurse call
G	Nurse call answer LED option	Illuminates green when a nurse answers a call
H	Smart TV power option	Turns on Smart TV
I	Smart TV volume up option	Increases Smart TV volume
J	Smart TV volume down option	Decreases Smart TV volume
K	Channel up option	Changes the TV channel up
L	Channel down option	Changes the TV channel down

Patient lumbar control functions with Smart TV option and Air Mattress option (Inside siderail)

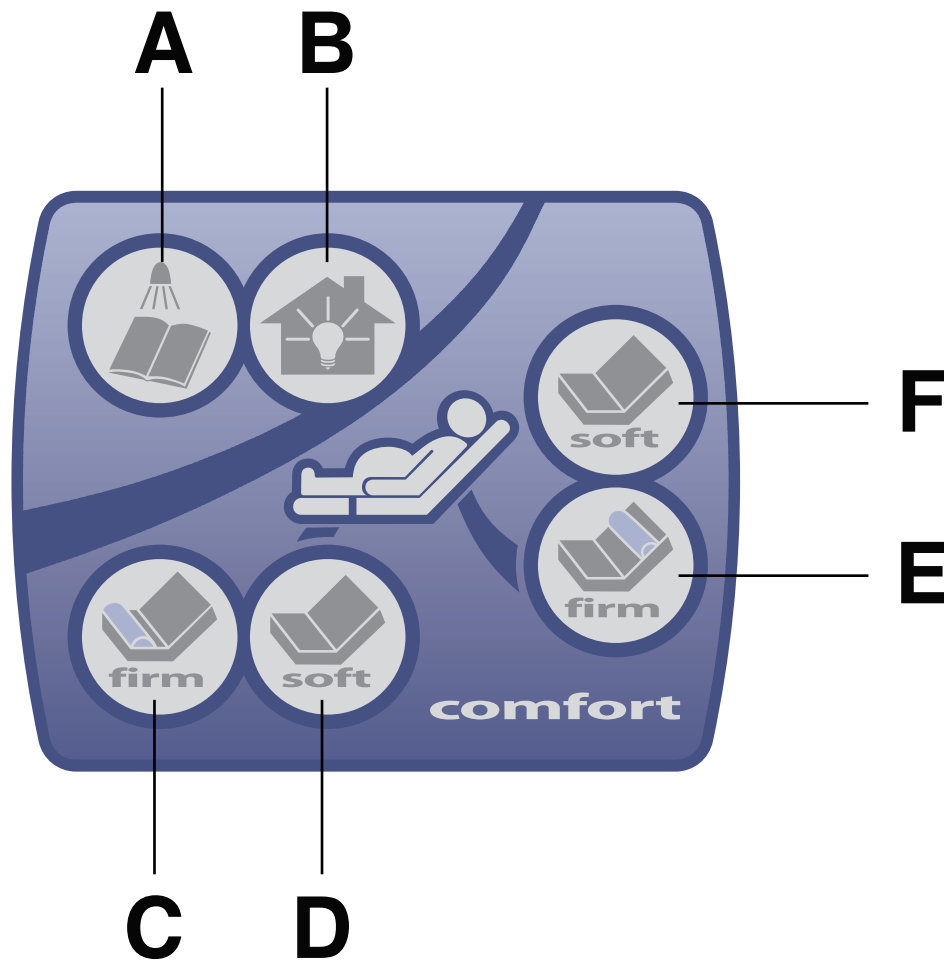

	Button name	Function
A	Product overhead light	Turns the product overhead light on or off
B	Room light	Turns the room light on or off
C	Firm seat	Increases support to the seat section
D	Soften seat	Decreases support to the seat section
E	Firm back	Increases support to the patient's lower back
F	Soften back	Decreases support to the patient's lower back

Motion pendant functions option - 5000-081-021

CAUTION

- Always place the pendant safely on the mattress while the pendant is in use.
- Always unplug the pendant from the product and store it when the pendant is not in use.
- Always unplug the pendant from the product and store it when using oxygen administering equipment to avoid a possible fire hazard.
- Do not squeeze or pinch cables in the bed frame when routing cables from other equipment.

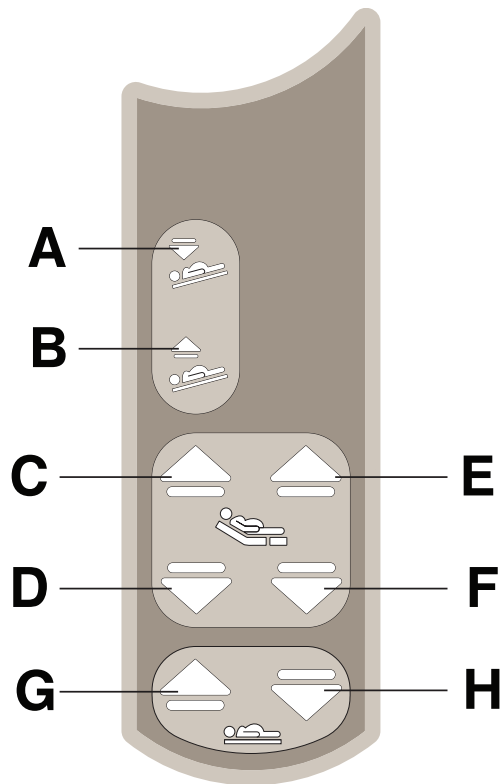

	Button name	Function
A	Trend/Pelvic Tilt	Lowers the head end of the product into a Trend-Like position. Can also be used for Pelvic Tilt.
B	Reverse Trend	Raises the head end of the product or returns the product to level
C	Fowler up	Raises the fowler
D	Fowler down	Lowers the fowler
E	Foot section up	Raises the foot section
F	Foot section down	Lowers the foot section
G	Litter up	Raises the litter
H	Litter down	Lowers the litter

Motion pendant with nurse call functions option - 5000-081-023

CAUTION

- Always place the pendant safely on the mattress while the pendant is in use.
- Always unplug the pendant from the product and store it when the pendant is not in use.
- Always unplug the pendant from the product and store it when using oxygen administrating equipment to avoid a possible fire hazard.
- Do not squeeze or pinch cables in the bed frame when routing cables from other equipment.

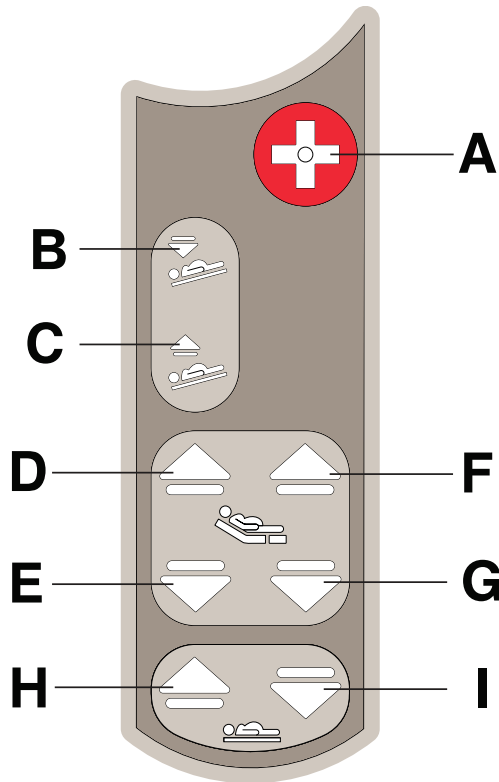

	Button name	Function
A	Nurse call	Activates nurse call
B	Trend/Pelvic Tilt	Lowers the head end of the product into a Trend-Like position. Can also be used for Pelvic Tilt.
C	Reverse Trend	Raises the head end of the product or returns the product to level
D	Fowler up	Raises the fowler
E	Fowler down	Lowers the fowler
F	Foot section up	Raises the foot section
G	Foot section down	Lowers the foot section
H	Litter up	Raises the litter
I	Litter down	Lowers the litter

Motion and communication pendant functions option - 5000-081-020

CAUTION

- Always place the pendant safely on the mattress while the pendant is in use.
- Always unplug the pendant from the product and store it when the pendant is not in use.
- Always unplug the pendant from the product and store it when using oxygen administering equipment to avoid a possible fire hazard.
- Do not squeeze or pinch cables in the bed frame when routing cables from other equipment.

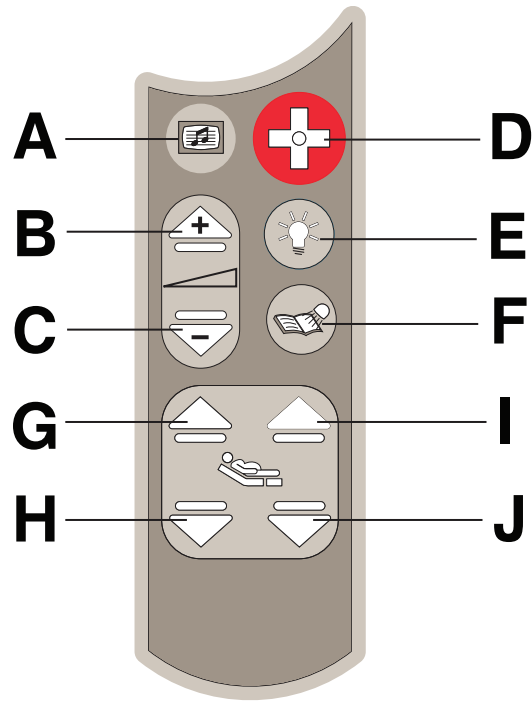

	Button name	Function
A	TV/Radio	Turns on the TV or the radio and changes the channels
B	TV/Radio volume up	Increases the volume
C	TV/Radio volume down	Decreases the volume
D	Nurse call	Activates nurse call
E	Room light	Turns the room light on or off
F	Overhead light	Turns the product overhead light on or off
G	Fowler up	Raises the fowler
H	Fowler down	Lowers the fowler
I	Foot section up	Raises the foot section
J	Foot section down	Lowers the foot section

Accessories and parts

These parts are currently available for purchase. Call Stryker Customer Service: 1-800-327-0770 for availability and pricing.

Name	Number
Capacitor, bed motor/foot	0059-778-000
Capacitor, Fowler motor/ Skoocher	0059-780-000
Capacitor, Trendelenburg motor	0059-779-000
Caster molded wheel, 8"	0715-002-025
Caster molded wheel, 6"	5000-002-010
Circuit breaker, 10A	0059-196-000
Communications tester	3002-045-700
CPU board	3002-407-950
Fluid basin, plastic	4701-036-005
Fluid basin liners	8813-320-000
IV pole service kit, three stage	4701-036-035
Labor bar	4701-136-010
Mattress, foot	4701-045-005
Mattress assembly, head with electric lumbar	4701-048-000
Mattress assembly, standard, enhanced comfort	4701-045-000
Motor, bed lift	4701-032-055
Motor, foot lift	4701-040-250
Motor with clutch, Fowler, or Skoocher	4701-035-040
Motor, Trendelenburg	4701-032-095
Nurse call backup battery, 9VDC	3000-303-871
Power board, foot	4701-080-050
Paint, touch-up, opal, bottle with brush	7000-001-321
Paint, touch-up, opal, spray can	7000-001-318
Potentiometer assembly, foot/Fowler/bed	4701-080-025
Power cord assembly, 120VAC	3002-700-049
Siderail inside main PCB board	3001-400-930
Siderail timing link assembly, right	4701-080-070
Siderail outside PCB board, left	4701-080-060
Siderail timing link assembly, right	4700-220-004
Siderail timing link assembly, left	4700-220-005

Name	Number
Kit, foot section guide wing	4701-700-002
Kit, wing bracket	4701-700-007

Preventive maintenance

At a minimum, check all items listed during annual preventive maintenance for all Stryker Medical products. You may need to perform preventive maintenance checks more frequently based on your level of product usage.

Remove product from service before performing preventive maintenance. Preventive maintenance should only be performed by trained or certified personnel.

Note - Clean and disinfect the exterior of the mattress before inspection, if applicable.

Inspect the following items:

- _____ All welds and all fasteners are secure
- _____ Tubing or sheet metal for bends or breaks
- _____ Casters are free of debris
- _____ Casters are secure and swivel
- _____ Casters lock securely by depressing the brake pedal
- _____ Steer caster latches
- _____ Siderails move and latch
- _____ Fowler operates
- _____ Fowler (backrest) slide operates
- _____ Litter Up/Down operates
- _____ Foot section operates
- _____ Footrests operate
- _____ Trend operates
- _____ IV pole is intact and operates
- _____ Mattress cover after each use
- _____ Mattress cover for rips or cracks
- _____ Headboard and siderail panels for cracks or splits
- _____ All covers are not damaged and are not producing sharp edges
- _____ Night light operates
- _____ CPR release operates
- _____ All siderail motion functionality
- _____ Nurse call functionality option
- _____ 9V Nurse call battery option (replace annually)
- _____ Lubricate where required
- _____ Pendant for any physical damage
- _____ Power cord not frayed
- _____ Cables not worn or pinched
- _____ All electrical connections tight
- _____ All grounds secure to the frame
- _____ Ground impedance not more than 100 mΩ (milliohms)
- _____ Current leakage not more than 300 μA (microamps)
- _____ Ground chains are clean, intact, and have at least two links touching the floor
- _____ Enclosure is free from wear, tear, stresses and mechanical damage
- _____ No rust or corrosion of parts

_____ Labels for legibility, proper adherence, and integrity

Product serial number:
Completed by:
Date:

Cleaning and disinfecting with wipes

For United States only. Confirm availability for your configuration or region. Call Stryker Customer Service: 1-800-327-0770.

Stryker's preferred wipes (2060-000-001 6" x 10" or 2060-000-002 9" x 12") include the following active ingredients:

- n-Alkyl (60% C14, 30% C16, 5% C12, 5% C18) dimethyl benzyl ammonium chloride - 0.154%
- n-Alkyl (68% C12, 32% C14) dimethyl ethylbenzyl ammonium chloride - 0.154%
- Isopropanol - 21.000%

Non-active ingredient: Ethylene Glycol Monobutyl Ether – < 3%

Note - For safety information, read the product label.

To clean or disinfect the external product surface:

1. To clean, wipe external surfaces with a fresh, clean wipe to remove all visible soils. Repeat as necessary until the product is clean.

Note

- Use as many wipes as necessary.
 - Complete step 1 before you disinfect.
2. To disinfect, wipe external surfaces with a fresh, clean wipe until wet. Allow the external surface to remain wet for two minutes at room temperature.
 3. Allow the product to dry before you return it to service.

Cleaning

WARNING

- Do not clean, service, or perform maintenance while the product is in use.
 - Always immediately unplug the power cord from the wall outlet when large spills occur in the area of the circuit boards, 120VAC cables, and motors. Remove the patient from the product, clean up the fluid, and have service personnel completely inspect the product. Fluids can cause unpredictable operation and decreased functionality of any electrical product. Do not return the product to service until it is completely dry and has been thoroughly tested for safe operation.
-

CAUTION

- Always unplug the product before cleaning or servicing.
 - Always unplug the product, set the brakes, and place blocks under the litter frame for support when working under the product.
 - Always make sure that you wipe each product with clean water and thoroughly dry each product after cleaning. Some cleaning products are corrosive in nature and may cause damage to the product if you use them improperly. If you do not properly rinse and dry the product, a corrosive residue may be left on the surface of the product that could cause premature corrosion of critical components. Failure to follow these cleaning instructions may void your warranty.
 - Do not steam clean, pressure wash, ultrasonically clean, or immerse any part of the product in water. Exposure to water may damage the internal electric parts. These methods of cleaning are not recommended and may void this product's warranty.
-

The recommended cleaners for this product's surfaces include the following:

- Quaternary Cleaners (active ingredient - ammonium chloride) that contain less than 3% glycol ether
- Phenolic Cleaners (active ingredient - o-phenylphenol)
- Chlorinated Bleach Solution (5.25% - less than 1 part bleach to 100 parts water)
- Alcohol (active ingredient - 70% isopropyl alcohol)

Hand wash all surfaces of the product with warm water and mild detergent. Dry thoroughly.

Avoid oversaturation and make sure the product does not stay wet longer than the chemical manufacturer's guidelines for proper disinfecting.

Cleaning the mattress

For mattress cleaning and disinfecting, use warm water and a neutral detergent. You can also use a sodium hypochlorite solution for cleaning. If you use a chlorinated bleach solution (5.25%), dilute the solution to less than 2 parts bleach to 100 parts water.

WARNING - Always completely dry the mattress after cleaning. Failure to thoroughly rinse and dry mattresses after cleaning may cause damage to the mattress and may void this product's warranty.

CAUTION - Always inspect the mattress cover after each use. Openings in the mattress cover may allow fluids to enter the mattress. Discontinue using the mattress and safely dispose the mattress if any rips or cracks are found in the mattress cover.

Virex® TB is not an approved cleaning agent for this product. Do not use for product cleaning.

Removing and cleaning the mattress:

To remove the head end mattress, pull the mattress back and wipe clean (Figure 56).



Figure 56 – Cleaning behind the head end mattress

To remove the foot section mattress, unsnap along the edges, pull up on the mattress, and wipe clean. Additional snaps are located along the perineal edge of the foot section for additional cleaning access.

To clean the perineal edge, unsnap the mattress, pull up and wipe clean (Figure 57).



Figure 57 – Cleaning the perineal edge

EMC Information

Guidance and manufacturer's declaration - electromagnetic emissions		
The Model 4701 is intended for use in the electromagnetic environment specified below. The customer or the user of the Model 4701 should assure that it is used in such an environment.		
Emissions test	Compliance	Electromagnetic environment
RF Emissions CISPR 11	Group 1	The Model 4701 uses RF energy only for its internal function. Therefore, its RF emissions are very low and are not likely to cause any interference in nearby electronic equipment. The Model 4701 is suitable for use in all establishments other than domestic and those directly connected to the public low-voltage power supply network that supplies buildings used for domestic purposes.
RF Emissions CISPR 11	Class A	
Harmonic Emissions IEC 61000-3-2	Class A	
Voltage Fluctuations Flicker Emissions IEC 61000-3-3	Complies	

Guidance and manufacturer's declaration - electromagnetic immunity			
The Model 4701 is suitable for use in the electromagnetic environment specified below. The customer or the user of the Model 4701 should assure that it is used in such an environment.			
Immunity test	EN/IEC 60601 test level	Compliance level	Electromagnetic environment-guidance
Electrostatic discharge (ESD) EN/IEC 61000-4-2	± 6 kV contact ± 8 kV air	± 6 kV contact ± 8 kV air	Floors should be wood, concrete or ceramic tile. If floors are covered with synthetic material, the relative humidity should be at least 30%.
Electrostatic fast Transient/ burst IEC 61000-4-4	± 2 kV for power supply lines ± 1 kV for input/output lines	± 2 kV for power supply lines ± 1 kV for input/output lines	Main power quality should be that of a typical commercial or hospital environment.
Surge IEC 61000-4-5	± 8 kV differential mode ± 2 kV common mode	± 8 kV differential mode ± 2 kV common mode	Main power quality is that of a typical commercial or hospital environment.

Guidance and manufacturer's declaration - electromagnetic immunity

Voltage dips, voltage variations and short interruptions on power supply input lines IEC 61000-4-11	<5% U_T (>95% dip in U_T) for 0.5 cycle 40% U_T (60% dip in U_T) for 5 cycles 70% U_T (30% dip in U_T) for 25 cycles <5% U_T (>95% dip in U_T) for 5 sec.	<5% U_T (>95% dip in U_T) for 0.5 cycle 40% U_T (60% dip in U_T) for 5 cycles 70% U_T (30% dip in U_T) for 25 cycles <5% U_T (>95% dip in U_T) for 5 sec.	Main power quality should be that of a typical commercial or hospital environment. If the user of the Model 4701 requires continued operation during power main interruptions, it is recommended that the device be powered from an uninterruptible power supply or a battery.
Power frequency (50/60Hz) magnetic field EN/IEC 61000-4-8	3 A/m	3 A/m	Power frequency magnetic fields should be at levels characteristic of a typical location in a typical commercial or hospital environment.

Note: U_T is the a.c. mains voltage before applications of the test level.

Guidance and manufacturer's declaration - electromagnetic immunity

The Model 4701 is suited for use in the electromagnetic environment specified below. The customer or the user of the Model 4701 should assure that it is used in such an environment.

Immunity test	EN/IEC 60601 test level	Compliance level	Electromagnetic environment-guidance
---------------	-------------------------	------------------	--------------------------------------

Guidance and manufacturer's declaration - electromagnetic immunity

<p align="center">Conducted RF EN/IEC 61000-4-6</p> <p align="center">Radiated RF EN/IEC 61000-4-3</p>	<p align="center">3 Vrms 150 kHz to 80 MHz</p> <p align="center">3 V/m 80 MHz to 2.5 GHz</p>	<p align="center">3 Vrms</p> <p align="center">3 V/m</p>	<p>Portable and mobile RF communications equipment should be used no closer to any part of the Model 4701, including cables, than the recommended separation distance calculated from the equation appropriate for the frequency of the transmitter.</p> <p>Recommended separation distance</p> <p>$D=(1.2) (\sqrt{P})$</p> <p>$D=(1.2) (\sqrt{P})$</p> <p>80 MHz to 800 MHz</p> <p>$D=(2.3) (\sqrt{P})$</p> <p>800 MHz to 2.5 GHz</p> <p>where P is the maximum output power rating of the transmitter in watts (W) according to the transmitter manufacturer and d is the recommended separation distance in meters (m).</p> <p>Field strengths from fixed RF transmitters, as determined by an electromagnetic site survey,^a should be less than the compliance level in each frequency range.^b</p> <p>Interference may occur in the vicinity of equipment marked with the following symbol:</p> 
--	--	--	--

Note 1: At 80 MHz and 800 MHz, the higher frequency range applies.

Note 2: These guidelines may not apply in all situations. Electromagnetic propagation is affected by absorption and reflection from structures, objects and people.

^a Field strengths from fixed transmitters, such as base stations for radio (cellular/cordless) telephones and land mobile radios, amateur radio, AM and FM radio broadcast, and TV broadcast cannot be predicted theoretically with accuracy. To assess the electromagnetic environment due to fixed RF transmitters, an electromagnetic site survey should be considered. If the measured field strength in the location in which the Model 4701 is used exceeds the applicable RF compliance level above, the Model 4701 should be observed to verify normal operation. If abnormal performance is observed, additional measures may be necessary, such as reorienting or relocating the Model 4701.

^b Over the frequency range 150 kHz to 80 MHz, field strengths are less than 3 V/m.

Recommended separations distances between portable and mobile RF communications equipment and the Model 4701

The Model 4701 is intended for use in an electromagnetic environment in which radiated RF disturbances are controlled. The customer or the user of the Model 4701 can help prevent electromagnetic interferences by maintaining a minimum distance between portable and mobile RF communications equipment (transmitters) and the Model 4701 as recommended below, according to the maximum output power of the communications equipment.

Rated maximum output power of transmitter W	Separation distance according to frequency of transmitter m		
	150 kHz to 80 MHz $D=(1.2) (\sqrt{P})$	80 MHz to 800 MHz $D=(1.2) (\sqrt{P})$	800 MHz to 2.5 GHz $D=(2.3) (\sqrt{P})$
0.01	1.12	0.12	0.23
0.1	0.38	0.38	0.73
1	1.2	1.2	2.3
10	3.8	3.8	7.3
100	12	12	23

For transmitters rated at a maximum output power not listed above, the recommended separation distance d in meters (m) can be estimated using the equation applicable to the frequency of the transmitter, where P is the maximum output power rating of the transmitter in watts (W) according to the transmitter manufacturer.

Note 1: At 80 MHz and 800 MHz, the separation distance for the higher frequency range applies.

Note 2: These guidelines may not apply in all situations. Electromagnetic propagation is affected by absorption and reflection from structures, objects and people.













Mesa de parto







Manual de uso

REF 4701



Símbolos

	Advertencia general
	Precaución
	Advertencia: aplastamiento de las manos
	Este producto está equipado con una clavija (receptáculo) de conexión de grado hospitalario. Una conexión a tierra fiable solo es posible cuando se utiliza un receptáculo de grado hospitalario.
	Advertencia: Sin toma de tierra de protección, posibilidad de riesgo de electrocución
	De acuerdo con la Directiva Europea 2002/96/CE sobre residuos de aparatos eléctricos y electrónicos (RAEE), este símbolo indica que el producto no debe desecharse como basura municipal normal, sino que debe recogerse por separado. Consulte a su distribuidor local acerca de los sistemas de devolución o recogida disponibles en su país.
	Carga de trabajo segura
	Peso máximo de la paciente
	Corriente alterna
	Tensión peligrosa
	Pieza aplicada de tipo B
IPX4	Protección contra salpicaduras líquidas
	Terminal de puesta a tierra de protección
	El producto dispone de un terminal para conectar un conductor de equalización de potencial. El conductor de equalización de potencial ofrece una conexión directa entre el producto y la barra colectora de equalización de potencial de la instalación eléctrica.

	<p>Equipo médico clasificado por Underwriters Laboratories Inc. con respecto a peligros de descargas eléctricas, de incendio y mecánicos solo de acuerdo con las normas ANSI/AAMI ES60601-1: 2005 y CANCSA-C22.2 n.º 60601-1:08.</p>
	<p>Precaución; sensible a la electricidad estática</p>
	<p>Número de catálogo</p>
	<p>Número de serie</p>
	<p>Fabricante</p>
	<p>Fecha de fabricación</p>

Índice

Definición de advertencia, precaución y nota	2
Resumen de las precauciones de seguridad	2
Introducción	4
Descripción del producto	4
Uso previsto	4
Contraindicaciones.....	4
Vida útil prevista.....	5
Especificaciones	5
Ilustración del producto.....	7
Información de contacto.....	7
Ubicación del número de serie	8
Preparación.....	9
Equipamiento de la opción de comunicación de llamada al personal de enfermería.....	9
Uso.....	11
Aplicación o liberación de los frenos	11
Aplicación o liberación del pedal de dirección	12
Apagado de la mesa durante una emergencia	13
Almacenamiento del cable de alimentación	13
Transporte del producto.....	14
Colocación de la sección de los pies Lock-Rite	14
Colocación de la paciente	15
Manejo de la opción de comunicación de llamada al personal de enfermería	17
Activación del mecanismo de liberación para la RCP	18
Elevación o descenso de las barras laterales	19
Colocación de las agarraderas de apoyo.....	20
Ajuste de la opción de sistema Skoocher	21
Ajuste para la posición de Trendelenburg.....	22
Ajuste para la inclinación pélvica	22
Ajuste de la opción de almohada lumbar	22
Iluminación de la sala con la luz de noche	22
Colocación de los reposapiés deslizantes	22
Ajuste de los reposapiés deslizantes	23
Fijación o retirada de la opción de soportes para gemelos.....	25
Ajuste de los reposapiés deslizantes con opción de soporte para el gemelo	26
Retirada de la sección de los pies Lock-Rite	27
Fijación de la sección de los pies Lock-Rite	28
Acoplamiento del colchón	29
Retirada del recipiente para fluidos.....	30
Colocación del producto manualmente con la manivela manual.....	31
Retirada o cambio de la cabecera.....	31
Fijación de la opción de barra de parto.....	32
Manejo de la percha i.v. de tres fases de fijación permanente	32
Panel de control de la enfermera (exterior de la barra lateral)	34
Panel de control del paciente (interior de la barra lateral).....	36
Panel de control del paciente con opción de TV inteligente (interior de la barra lateral)	37
Funciones de control lumbar del paciente con opción de TV inteligente y opción de colchón de aire (interior de la barra lateral).....	38
Opción de funciones del control remoto manual de movimiento - 5000-081-021.....	39
Opción de control remoto manual de movimiento con funciones de llamada al personal de enfermería - 5000-081-023.....	40
Opción de funciones de control remoto manual de movimiento y comunicación - 5000-081-020.....	41
Accesorios y piezas	43
Mantenimiento preventivo.....	45
Limpieza	47
Limpieza del colchón.....	48
Información de compatibilidad electromagnética	49

Definición de advertencia, precaución y nota

Las palabras **ADVERTENCIA**, **PRECAUCIÓN** y **NOTA** tienen un significado especial y deberán considerarse detenidamente.

ADVERTENCIA

Advierten al lector sobre situaciones que, si no se evitan, podrían producir la muerte o lesiones graves. También pueden describir posibles reacciones adversas graves y peligros para la seguridad.

PRECAUCIÓN

Advierten al lector sobre situaciones potencialmente peligrosas que, si no se evitan, pueden producir lesiones leves o moderadas al usuario o al paciente, o daños al producto u otras propiedades. Incluyen cuidados especiales necesarios para el uso seguro y eficaz del dispositivo, y para evitar dañarlo con el uso o el mal uso.

Nota - Ofrecen información especial que facilita el mantenimiento o aclara instrucciones importantes.

Resumen de las precauciones de seguridad

Lea siempre las advertencias y precauciones indicadas en esta página, y sígala escrupulosamente. Las reparaciones solo puede realizarlas personal cualificado.

ADVERTENCIA

- Opere el producto únicamente cuando todas las personas estén apartadas de los mecanismos.
- No retire, asiente ni coloque ninguna carga sobre los paneles de la cubierta para evitar el riesgo de posible peligro de descarga eléctrica y de daños al producto. Las reparaciones solo puede realizarlas personal cualificado.
- No toque los conectores y a la paciente simultáneamente para evitar el riesgo de lesiones a la paciente o al operador.
- No utilice el producto en presencia de anestésicos inflamables.
- Mantenga siempre los pies apartados del área encima o debajo de la cubierta de la base cuando se baje el producto o al aplicar o liberar los frenos.
- Para evitar la inestabilidad, aplique los frenos cada vez que una paciente se suba o se baje del producto.
- Aplique los frenos siempre cuando no se esté vigilando a la paciente.
- Deje siempre espacio suficiente entre el extremo de la cabeza del producto y la pared adyacente, de manera que el cable de alimentación pueda desenchufarse de la toma de pared durante una emergencia.
- Disponga siempre correctamente el cable de alimentación, de manera que se eviten riesgos de enredo, daños al cable de alimentación o posibles peligros de descarga eléctrica. Si el cable de alimentación está dañado, retire inmediatamente el producto del servicio y póngase en contacto con el personal de mantenimiento adecuado.
- Desenchufe siempre el cable de alimentación del producto de la pared cuando se utilice equipo de administración de oxígeno. Existe un posible peligro de incendio cuando este producto se utiliza con un equipo de administración de oxígeno que no sea de tipo nasal, mascarilla o tienda que abarque la mitad de la mesa.
- Guarde siempre el cable de alimentación antes de transportar el producto.
- No utilice la barra de bloqueo de la sección de los pies como barra de agarre ni como otro dispositivo auxiliar de la paciente.
- Cuando no esté supervisando a la paciente, deje siempre el producto en la posición más baja para reducir el número y la gravedad de las caídas de la paciente.
- Asegúrese siempre de que todas las personas y los equipos estén alejados de la zona situada debajo y alrededor del respaldo Fowler antes de activar el mecanismo de liberación para la RCP. El mecanismo de liberación para la RCP es únicamente para uso de emergencia.
- Fije siempre la posición de la barra lateral necesaria para asegurarse de que la paciente esté segura en el producto.
- Bloquee siempre el panel de control de la enfermera y el panel de control del paciente cuando la paciente no esté vigilada.
- Mantenga siempre las barras laterales fuera de la tienda de oxígeno.
- Mantenga siempre las manos alejadas de los posibles puntos de pinzamiento cuando coloque las agarraderas de apoyo.

- Baje y bloquee siempre la barra de bloqueo antes de colocar peso en la sección de los pies.
 - No extienda la tienda de oxígeno por debajo de la plataforma del colchón.
 - No limpie el producto, no lo repare ni le realice el mantenimiento mientras se esté utilizando.
 - Desenchufe siempre inmediatamente el cable de alimentación de la toma de pared cuando se hayan producido grandes derrames de líquido en el área de las placas de circuitos, los cables de 120 V CA y los motores. Retire a la paciente del producto, limpie el líquido y haga que personal de servicio técnico inspeccione completamente el producto. Los líquidos pueden hacer que el producto funcione de manera impredecible y perjudicar el funcionamiento de los productos eléctricos. No ponga de nuevo en servicio el producto hasta que esté completamente seco y se haya probado minuciosamente para asegurarse de que funciona de manera segura.
 - Seque siempre completamente el colchón después de limpiarlo. Si el colchón no se enjuaga y seca a conciencia después de limpiarse, podría sufrir daños y la garantía del producto podría quedar anulada.
-

PRECAUCIÓN

- El uso inadecuado del producto puede provocar lesiones a la paciente o al operador. Utilice el producto únicamente como se describe en este manual.
 - No modifique el producto ni ninguno de sus componentes. La modificación del producto puede provocar un funcionamiento impredecible que, a su vez, cause lesiones a la paciente o al operador. La modificación del producto también anula su garantía.
 - Enchufe siempre el producto directamente en un receptáculo de tres clavijas con una toma de tierra adecuada. Una conexión a tierra fiable solo es posible cuando se utiliza un receptáculo de grado hospitalario. Este producto está equipado con una clavija de grado hospitalario para proteger contra el riesgo de electrocución.
 - Realice siempre el mantenimiento preventivo una vez al año para asegurarse de que todas las características del producto funcionan correctamente.
 - Mantenga siempre la limpieza e integridad de ambas cadenas de puesta a tierra para reducir al mínimo la acumulación y descarga de electricidad estática.
 - Aplique el freno siempre para evitar movimientos accidentales.
 - No aplique los pedales de freno para detener un producto en movimiento.
 - La carga de trabajo máxima segura de la sección de los pies es 300 lb (136 kg).
 - La carga de trabajo máxima segura de cada soporte para el gemelo es 86 lb (39 kg).
 - Utilice siempre colchones compatibles que estén autorizados por Stryker.
 - Inspeccione siempre la cubierta del colchón después de cada uso. Por las aberturas en la cubierta del colchón podrían entrar líquidos al colchón. Si se encuentran desgarros o grietas en la cubierta del colchón, deje de utilizar el colchón y deséchelo de forma segura.
 - Desconecte siempre el cable de alimentación cuando utilice la manivela manual.
 - No cuelgue bolsas i.v. de más de 40 lb (18 kg) en la percha i.v.
 - Asegúrese siempre de que la percha i.v. esté a una altura baja para que pueda pasar de manera segura por las puertas.
 - No utilice la percha i.v. como dispositivo de empuje o tracción.
 - Ponga siempre el control remoto manual de manera segura sobre el colchón mientras se esté utilizando el control remoto manual.
 - Desenchufe siempre el control remoto manual del producto y guárdelo cuando no se esté utilizando.
 - Desenchufe siempre el control remoto manual del producto y guárdelo cuando se utilice equipo de administración de oxígeno para evitar un posible peligro de incendio.
 - No apriete ni comprima los cables del bastidor de la mesa al pasar los cables de otros equipos.
 - Desenchufe siempre el producto antes de limpiarlo o realizar tareas de mantenimiento.
 - Desenchufe siempre el producto, active los frenos y coloque bloques bajo el bastidor de la mesa para soporte cuando se trabaje debajo del producto.
 - Asegúrese siempre de limpiar cada producto con agua limpia y secarlo en profundidad después de la limpieza. Algunos productos de limpieza son corrosivos por naturaleza y pueden provocar daños al producto si los utiliza de forma incorrecta. Si no enjuaga y seca bien el producto, puede quedar un residuo corrosivo en su superficie que podría provocar la corrosión prematura de componentes esenciales. Si no se siguen estas instrucciones de limpieza, se podría anular la garantía del producto.
 - No limpie con vapor, no lave a presión, no limpie con ultrasonidos ni sumerja ninguna parte del producto en agua. La exposición a agua puede dañar las piezas eléctricas internas. Estos métodos de limpieza no se recomiendan y podrían anular la garantía de este producto.
-

Introducción

Este manual le ayudará a utilizar o mantener su producto de Stryker. Lea este manual antes de utilizar este producto o de realizar su mantenimiento. Establezca métodos y procedimientos para formar a su personal en el uso o el mantenimiento seguros de este producto.

PRECAUCIÓN

- El uso inadecuado del producto puede provocar lesiones al paciente o al operador. Utilice el producto únicamente como se describe en este manual.
 - No modifique el producto ni ninguno de sus componentes. La modificación del producto puede provocar un funcionamiento impredecible que a su vez cause lesiones al paciente o al operador. La modificación del producto también anula su garantía.
-

Nota

- Este manual es un componente permanente del producto y debe permanecer con él si se vende.
- Stryker busca continuamente el avance en el diseño y la calidad de sus productos. Este manual contiene la información sobre el producto más actualizada disponible en el momento de la impresión. Puede haber ligeras discrepancias entre su producto y este manual. Si tiene preguntas, póngase en contacto con el Servicio de Atención al Cliente o con el Servicio de Asistencia Técnica de Stryker, en el +1-800-327-0770 (llamada gratuita en EE. UU.).

Descripción del producto

La mesa de parto es una mesa hospitalaria obstétrica ajustable y motorizada con corriente alterna para asistir en el proceso de parto. La mesa de parto presenta un diseño ergonómico para comodidad de la paciente y al operador. La mesa de parto ofrece una posición de tipo Trendelenburg, una función de llamada al personal de enfermería, una barra de parto, soportes para el gemelo y soportes de los pies para asistir en el proceso de parto y parto. La mesa de parto ofrece la opción **Skoocher®** para permitir la colocación personalizada y asiste en el movimiento de la paciente más cerca del límite del perineo del producto.

Uso previsto

La mesa de parto está indicada para que la utilicen las pacientes durante el proceso de parto y parto, y por aquellas que requieran traslado intrahospitalario a y desde salas de parto, en un entorno de atención sanitaria. La carga de trabajo segura (la suma de la paciente, el colchón y el peso de los accesorios) para la mesa de parto es 500 lb (227 kg).

La mesa de parto está indicada para soportar a una paciente durante el proceso de parto y parto. La mesa de parto (bastidor y colchón) puede entrar en contacto con la piel de la paciente.

La mesa de parto está indicada para su uso en un entorno de atención de procesos agudos, incluidos hospitales y otras instituciones donde se ofrezcan procedimientos obstétricos para parto y parto. Los operadores previstos de la mesa de parto son profesionales de la salud y técnicos de mantenimiento (para asuntos relacionados con el mantenimiento). Las pacientes y otras personas presentes pueden operar funciones limitadas, que se reducirán a funciones de movimiento de la mesa que están relacionadas con la comodidad solamente y la función de llamada al personal de enfermería.

La mesa de parto es compatible con un colchón de las siguientes dimensiones:

- Colchón del extremo de la cabeza – 49,5 in (126 cm) x 33 in (84 cm) x 5 in (13 cm)
- Colchón de la sección de los pies – 30 in (76 cm) x 30 in (76 cm) x 3 in (8 cm)

Contraindicaciones

La mesa de parto no está indicada para:

- utilizar las barras laterales como dispositivo de sujeción para la paciente;
- utilizarse sin un colchón;



- soportar a más de una persona a la vez;
- utilizarse en pacientes menores de dos años de edad;
- ser un producto estéril;
- utilizarse para uso pediátrico.

Vida útil prevista

La mesa de parto tiene una vida útil prevista de 10 años en condiciones de uso normales y con el mantenimiento periódico adecuado.



El colchón de la mesa de parto tiene una vida útil prevista de dos años en condiciones de uso normales y con el mantenimiento periódico adecuado.

Especificaciones

	Carga de trabajo segura Nota - La carga de trabajo segura indica la suma del peso de la paciente, el colchón y los accesorios	500 lb	227 kg
	Peso máximo de la paciente	396 lb	180 kg
Peso del producto	Configuración estándar	475 lb	215 kg
	Todas las opciones/accesorios	525 lb	238 kg
Longitud/anchura del producto	Con las barras laterales arriba	93 in x 41 in	236 cm x 104 cm
	Con las barras laterales bajadas	93 in x 37 in	236 cm x 94 cm
Altura del producto (hasta la parte superior del asiento)	Baja	17,5 in	44 cm
(con ruedas giratorias de 6 in [15,2 cm])	Alta	35,5 in	90 cm
Tamaño del colchón	Extremo de la cabeza	49,5 in x 33 in x 5 in	126 cm x 84 cm x 13 cm
	Sección de los pies	30 in x 30 in x 3 in	76 cm x 76 cm x 8 cm
Sección de los pies Altura de viaje	Arriba	0 in	0 cm
	Abajo	7 in	17,8 cm
Punto de separación desde la pared		60 in	152 cm
Posición de la mesa		Elevación máxima: Cabeza 70°, tipo Trendelenburg 8°	
Tamaño de las ruedas giratorias		6 in (15,2 cm) estándar; opción de 8 in (20,3 cm)	
Recipiente para fluidos		7 qt	7 litros

Eléctrico	<p>4 funciones de motor estándar: Cabeza-Unidad-Pies-tipo Trendelenburg</p> <p>120 V CA, 60 Hz, 10 A</p> <p>Corriente de fuga inferior a 300 microamperios (según UL 60601-1)</p> <p>Clavija de grado hospitalario y cable eléctrico de tres conductores de gran resistencia</p> <p>Compatible con agentes anestésicos no inflamables y oxígeno mediante sonda nasal o tipo mascarilla</p> <p>Categoría de sobretensión — II (según IEC 60601-1)</p> <p>120 V CA - 1500 V</p>
Disyuntor de circuito, térmico	250 V CA, 10 A (0059-196-000)
Iluminación	Intervalo de: 100 lx a 1500 lx
Voltaje de la batería	9 V CC: opción de llamada al personal de enfermería (batería alcalina)
Ciclo de trabajo nominal	3 minutos/57 minutos - 3 minutos encendido (ON) y 57 minutos apagado (OFF)

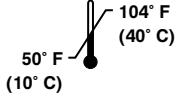
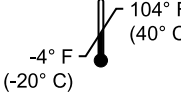
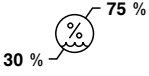
Equipo de clase I: Equipo que protege de las descargas eléctricas y no se basa solamente en un aislamiento básico, sino que incluye una precaución de seguridad adicional suministrada para la conexión del equipo al conductor de puesta a tierra en el cableado fijo de la instalación, de manera que las piezas metálicas accesibles no pueden transmitir electricidad en el caso de fallo del aislamiento básico.

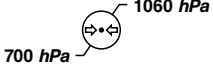
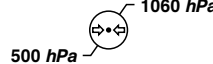
Condiciones ambientales	Uso	Almacenamiento y transporte
Temperatura ambiente		
Humedad relativa (sin condensación)		
Presión atmosférica		

Las especificaciones indicadas son aproximadas y pueden variar ligeramente de un producto a otro, o con las fluctuaciones del suministro eléctrico.

Stryker se reserva el derecho a cambiar las especificaciones sin previo aviso.

Ilustración del producto



Figura 1 – Mesa de parto

A	Pedal de freno/dirección
B	Opción de soporte para el gemelo
C	Rueda giratoria
D	Mecanismo de liberación para la RCP
E	Recipiente para fluidos
F	Reposapiés
G	Barra de bloqueo de la sección de los pies
H	Colchón de la sección de los pies
I	Asa liberadora de la sección de los pies
J	Cabecera

K	Colchón del extremo de la cabeza
L	Agarradera de apoyo
M	Funciones de control lumbar de la paciente con opción de TV inteligente y colchón de aire
N	Límite del perineo
O	Sección de los pies Lock-Rite™
P	Barra lateral
Q	Panel de control de la enfermera (exterior de la barra lateral)
R	Panel de control del paciente (interior de la barra lateral)
S	Sección de asiento
T	Opción de sistema Skoocher

Información de contacto

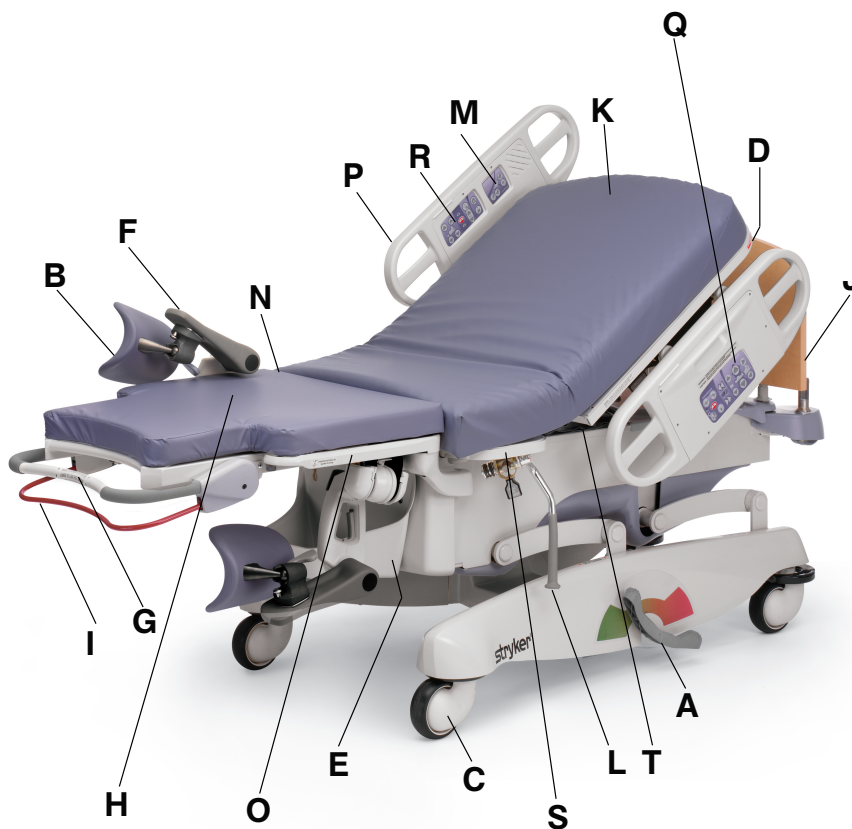
Póngase en contacto con el Servicio de Atención al Cliente o con el Servicio de Asistencia Técnica de Stryker llamando al: . 1-800-327-0770.

Stryker Medical
3800 E. Centre Avenue

Portage, MI 49002
EE. UU.

Para ver en línea el manual de uso o de mantenimiento de su producto, visite <https://techweb.stryker.com/>.

Tenga a mano el número de serie (A) del producto de Stryker cuando llame al Servicio de Atención al Cliente o al Servicio de Asistencia Técnica de Stryker. Incluya el número de serie en todas las comunicaciones escritas.

Ubicación del número de serie



Figura 2 – Ubicación del número de serie

Preparación

Para desembalar el producto, consulte las instrucciones de desempaqueado que acompañan al producto en el interior del cajón de embalaje.

ADVERTENCIA

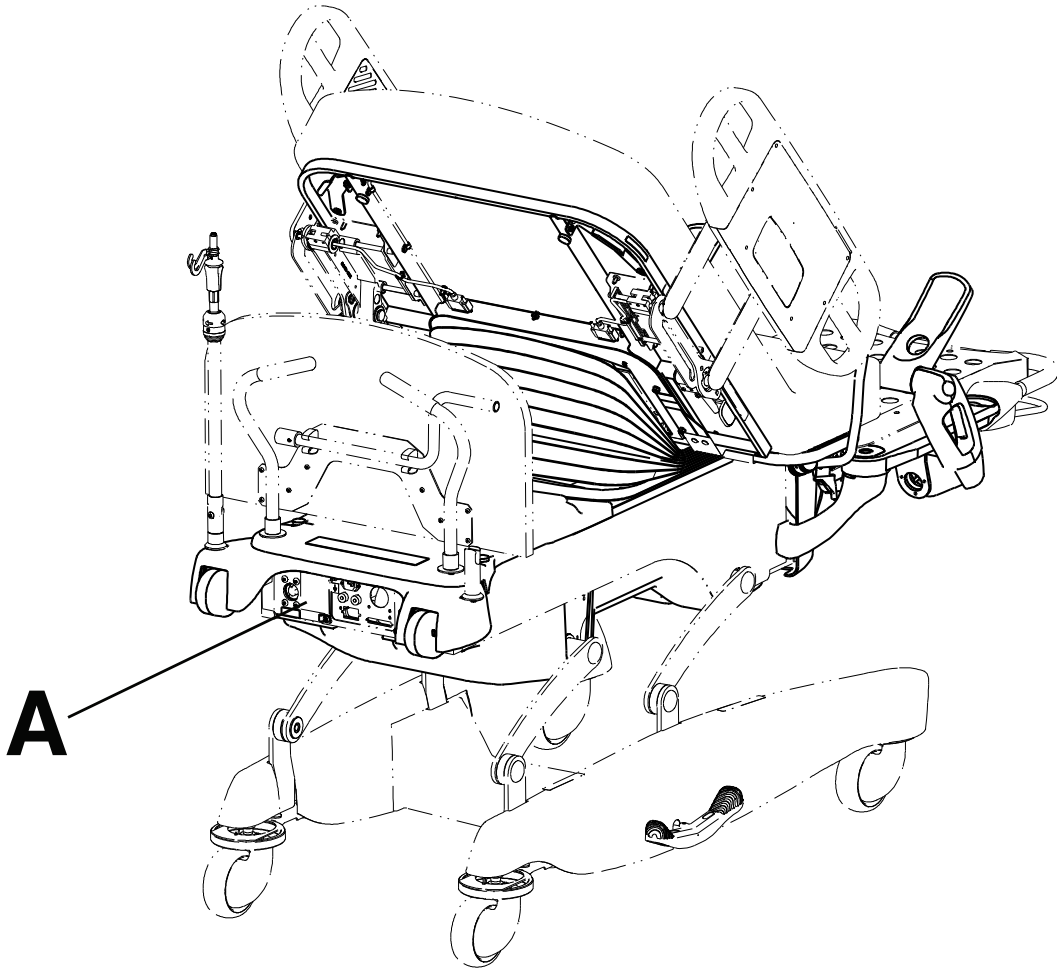
- Opere el producto únicamente cuando todas las personas estén apartadas de los mecanismos.
 - No retire, asiente ni coloque ninguna carga sobre los paneles de la cubierta para evitar el riesgo de posible peligro de descarga eléctrica y de daños al producto. Las reparaciones solo puede realizarlas personal cualificado.
 - No toque los conectores y a la paciente simultáneamente para evitar el riesgo de lesiones a la paciente o al operador.
 - No utilice el producto en presencia de anestésicos inflamables.
-

PRECAUCIÓN

- Enchufe siempre el producto directamente en un receptáculo de tres clavijas con una toma de tierra adecuada. Una conexión a tierra fiable solo es posible cuando se utiliza un receptáculo de grado hospitalario. Este producto está equipado con una clavija de grado hospitalario para proteger contra el riesgo de electrocución.
 - Realice siempre el mantenimiento preventivo una vez al año para asegurarse de que todas las características del producto funcionan correctamente.
 - Mantenga siempre la limpieza e integridad de ambas cadenas de puesta a tierra para reducir al mínimo la acumulación y descarga de electricidad estática.
-

Antes de poner el producto en servicio, asegúrese de que estos componentes funcionen:

1. Enchufe el cable de alimentación a un receptáculo de pared de grado hospitalario con una toma de tierra adecuada.
2. Presione el pedal de freno para verificar que los frenos se activen.
3. Suba y baje las barras laterales para asegurarse de que estas se mueven con suavidad y se bloquean en posición.
4. Pulse cada botón de los paneles de control del interior y exterior de las barras laterales para asegurarse de que cada función funcione.
5. Pulse cada botón de la opción del control remoto manual para asegurarse de que cada función funcione.

Equipamiento de la opción de comunicación de llamada al personal de enfermería

Si su producto está equipado con la opción de comunicación de llamada al personal de enfermería, siga estas instrucciones de preparación antes de poner en servicio el producto.

1. Enchufe el cable de interfaz al conector de 37 contactos situado en el bastidor de la mesa, en el extremo de la cabeza del producto (B) y después a la conexión correspondiente (estación del paciente, pared de la cabeza o estación del cargador) (Figura 3).

Nota - Conecte solo el conector de 37 contactos a la configuración de salida de la pared (B) o al comprobador de comunicaciones del producto (se vende por separado) (Figura 3).

2. Pruebe el cable de interfaz para verificar la conectividad.
3. Enchufe el cable de alimentación a la toma de pared.
4. Presione el interruptor del puerto del control remoto manual y gírelo a la posición de encendido (**ON**) (90° en sentido horario) (A) (Figura 3).
5. Pulse el botón de **llamada al personal de enfermería** (consulte *Panel de control de la enfermera (exterior de la barra lateral)* (página 34)) para comprobar la conexión entre la señal de llamada al personal de enfermería del producto y el sistema de llamada al personal de enfermería del hospital.

Nota - La señal de llamada al personal de enfermería funciona mediante una batería de 9 V ubicada en el extremo de la cabeza del producto. Si el producto está desenchufado de la toma de pared mientras el puerto del control remoto manual de llamada al personal de enfermería está en la posición de encendido (**ON**), la carga de la batería de 9 V empezará a consumirse.

Para activar la opción de comunicación de llamada al personal de enfermería, consulte *Manejo de la opción de comunicación de llamada al personal de enfermería* (página 17).



Figura 3 – Puerto de control remoto manual de llamada al personal de enfermería y conector de 37 contactos

Uso

Aplicación o liberación de los frenos

ADVERTENCIA

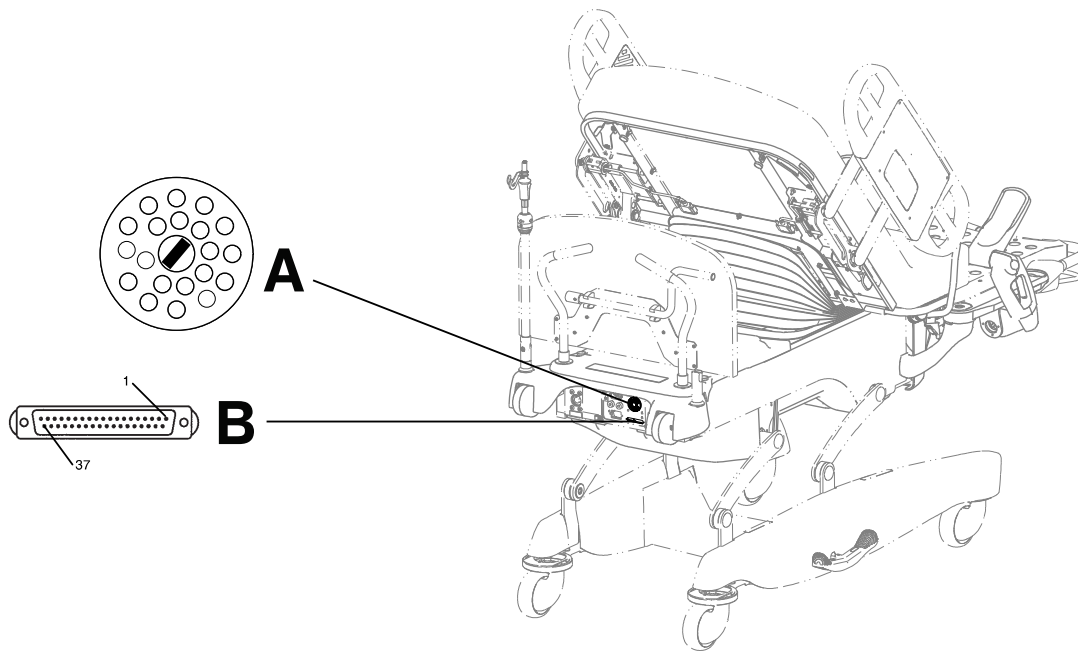
- Mantenga siempre los pies apartados del área encima o debajo de la cubierta de la base cuando se baje el producto o al aplicar o liberar los frenos.
 - Para evitar la inestabilidad, aplique los frenos cada vez que una paciente se suba o se baje del producto.
 - Aplique los frenos siempre cuando no se esté vigilando a la paciente.
-

PRECAUCIÓN

- Aplique el freno siempre para evitar movimientos accidentales.
 - No aplique los pedales de freno para detener un producto en movimiento.
-

Los pedales de freno están ubicados en los lados izquierdo y derecho del producto (Figura 4).



Figura 4 – Pedal de freno (se muestra el lado izquierdo)

Para aplicar los frenos, presione completamente el pedal hacia el extremo de la cabeza. El pedal de freno bloquea los frenos de las cuatro ruedas giratorias y sujeta el producto en su lugar (Figura 5).

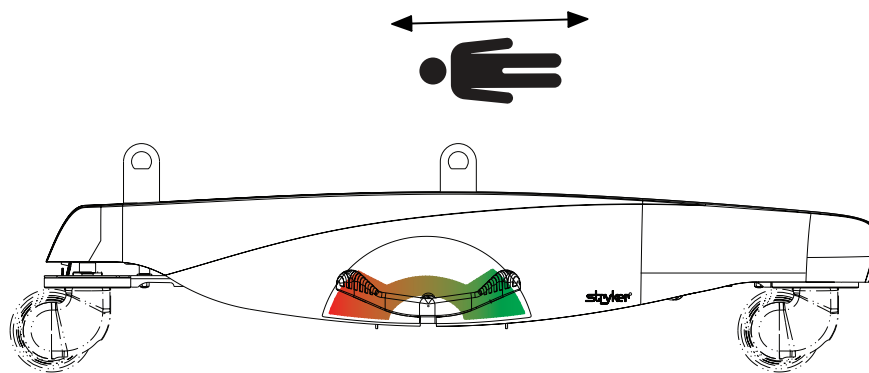

Figura 5 – Aplique los frenos

Para liberar los frenos, presione el pedal hacia el extremo de los pies hasta que el pedal se encuentre en la posición neutra. Esto libera las cuatro ruedas giratorias y permite mover libremente el producto hacia delante, hacia atrás y de lado a lado (Figura 6).

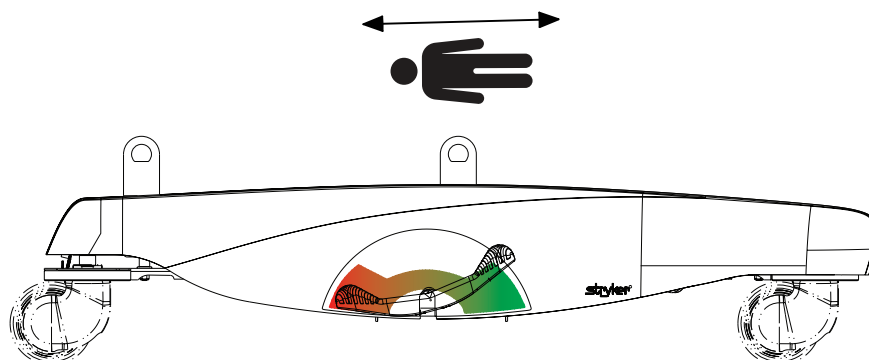

Figura 6 – Suelte los frenos

Aplicación o liberación del pedal de dirección

Los pedales de dirección están ubicados en los lados izquierdo y derecho del producto (Figura 7).

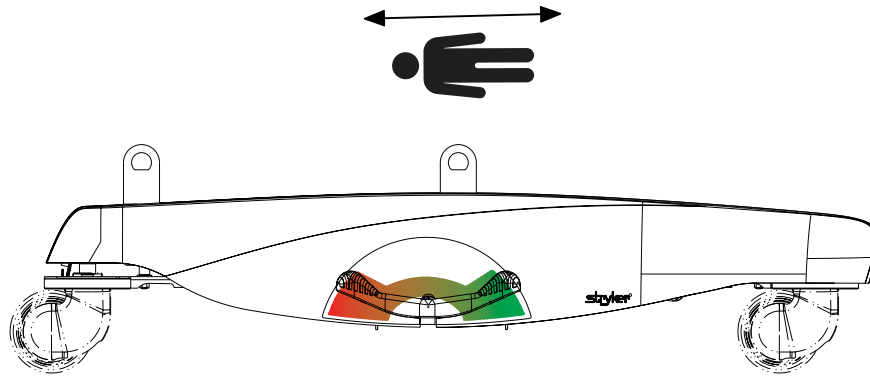

Figura 7 – Pedal de dirección (se muestra el lado izquierdo)

Para aplicar el pedal de dirección, presione completamente el pedal hacia el extremo de los pies. El pedal de dirección bloquea la rueda giratoria del lado derecho del extremo de los pies y permite maniobrar fácilmente el producto hacia delante y hacia atrás en una trayectoria recta (Figura 8).

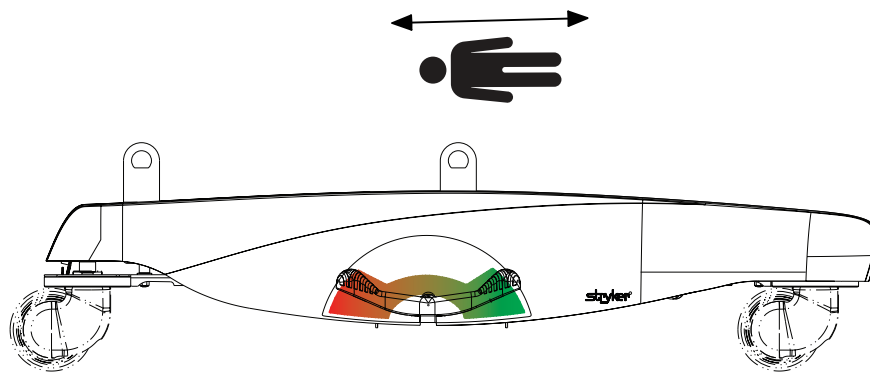

Figura 8 – Aplique el pedal de dirección

Para liberar el pedal de dirección, presione el pedal hacia el extremo de la cabeza hasta que el pedal se encuentre en la posición neutra. Esto libera la rueda giratoria del lado derecho del extremo de los pies y permite desplazar libremente el producto hacia delante, hacia atrás y de lado a lado (Figura 9).

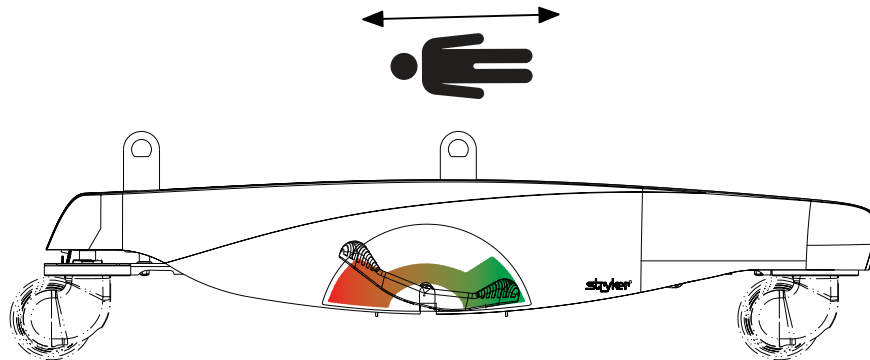

Figura 9 – Libere el pedal de dirección

Apagado de la mesa durante una emergencia

ADVERTENCIA - Deje siempre espacio suficiente entre el extremo de la cabeza del producto y la pared adyacente, de manera que el cable de alimentación pueda desenchufarse de la toma de pared durante una emergencia.

Para apagar la mesa:

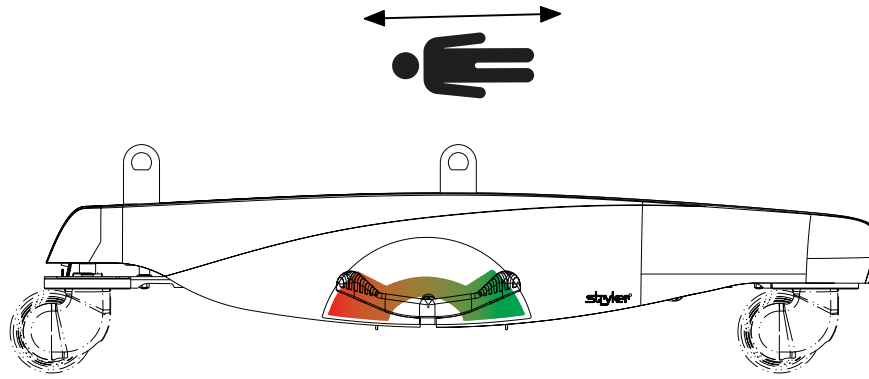
1. Desenchufe el cable de alimentación de la toma de pared.
2. Guarde el cable de alimentación (consulte *Almacenamiento del cable de alimentación* (página 13)).

Almacenamiento del cable de alimentación

ADVERTENCIA

- Disponga siempre correctamente el cable de alimentación, de manera que se eviten riesgos de enredo, daños al cable de alimentación o posibles peligros de descarga eléctrica. Si el cable de alimentación está dañado, retire inmediatamente el producto del servicio y póngase en contacto con el personal de mantenimiento adecuado.
 - Desenchufe siempre el cable de alimentación del producto de la pared cuando se utilice equipo de administración de oxígeno. Existe un posible peligro de incendio cuando este producto se utiliza con un equipo de administración de oxígeno que no sea de tipo nasal, mascarilla o tienda que abarque la mitad de la mesa.
 - Guarde siempre el cable de alimentación antes de transportar el producto.
-

Enrolle el cable de alimentación alrededor de los parachoques de rodillo ubicados entre la cabecera y la percha i.v. en el extremo de la cabeza del producto (Figura 10) para guardarlo.



Figura 10 – Almacenamiento del cable de alimentación

Transporte del producto

ADVERTENCIA - Guarde siempre el cable de alimentación antes de transportar el producto.

Para transportar el producto:

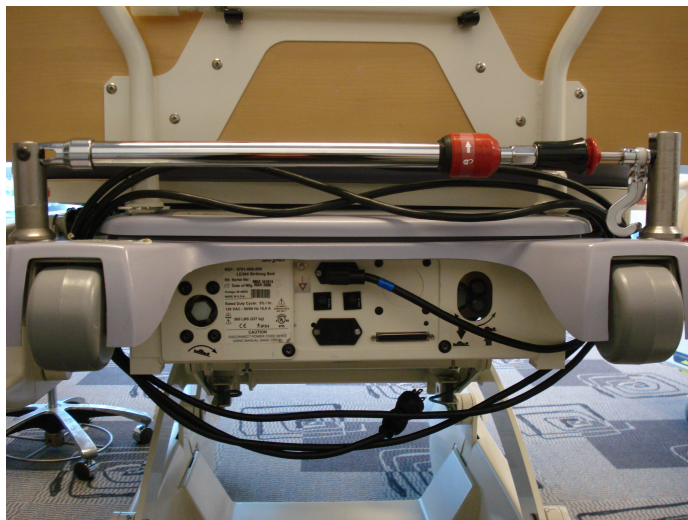
1. Pulse el botón **Bloqueo de los controles de movimiento de la mesa de la barra lateral** para bloquear todos los controles de movimiento de la mesa de la barra lateral (consulte *Panel de control de la enfermera (exterior de la barra lateral)* (página 34)).
2. Desenchufe el cable de alimentación de la toma de pared.
3. Guarde el cable de alimentación (consulte *Almacenamiento del cable de alimentación* (página 13)).
4. Baje la percha i.v. para que pueda pasar de manera segura por las puertas.
5. Eleve y bloquee las barras laterales en la altura más alta (consulte *Elevación o descenso de las barras laterales* (página 19)).
6. Presione el pedal hacia el extremo de los pies hasta que el pedal se encuentre en la posición neutra para liberar los frenos (consulte *Aplicación o liberación de los frenos* (página 11)).
7. Empuje el producto desde el extremo de la cabeza.

Colocación de la sección de los pies Lock-Rite

ADVERTENCIA - No utilice la barra de bloqueo de la sección de los pies como barra de agarre ni como otro dispositivo auxiliar de la paciente.

Para colocar la sección de los pies **Lock-Rite**:

1. Coloque el perineo de la paciente fuera y sobre el borde de límite del perineo.
2. Baje la sección de los pies a su posición más baja.
3. Coloque y posicione los pies de la paciente en los reposapiés o las piernas en la opción de soportes para el gemelo.

Colocación de la paciente

ADVERTENCIA - Cuando no esté supervisando a la paciente, deje siempre el producto en la posición más baja para reducir el número y la gravedad de las caídas de la paciente.

PRECAUCIÓN - La carga de trabajo máxima segura de la sección de los pies es 300 lb (136 kg).

Para colocar a la paciente:

1. Coloque y posicione los pies de la paciente en los reposapiés.
2. Eleve o baje los reposapiés a una posición que le resulte cómoda a la paciente.
3. Retire la sección de los pies.
4. Pulse el botón **Mesa arriba** (consulte *Panel de control de la enfermera (exterior de la barra lateral)* (página 34)) para elevar la mesa a una altura cómoda. Suelte el botón cuando logre la altura deseada.
5. Coloque el perineo de la paciente fuera y sobre el borde de límite del perineo.

Otras posibles posiciones de la paciente:



Sentada erguida

Puede colocar los reposapiés o la opción de soporte para el gemelo para la paciente sin hacer cambios en la sección de los pies. Esto permite al operador proporcionar atención “manos libre” desde el extremo de los pies de la mesa.



En cuclillas

Usando la barra de parto como apoyo, la paciente puede estirar por completo la pelvis y la abertura vaginal, lo que permite el descenso del bebé.



Recostada/en cuclillas

El uso de un respaldo semi-Fowler alto y del sistema **Skoocher** permite una posición recostada cómoda.



Maniobra de McRobert

En el caso de una distocia de hombro prevista, el respaldo Fowler ajustable y los reposapiés de longitud ajustable facilitan la abertura pélvica. Las manos del operador están libres para aplicar presión suprapúbica.



Litotomía

La opción de soportes para el gemelo y la opción de sistema **Skoocher** ayuda a colocar a la paciente en una posición que permita una mejor visibilidad y acceso, ya sea para una episiotomía, aplicación de fórceps o si se anestesia a la paciente.



Acostada de lado

La opción de soportes para el gemelo es un modo accesible y fácil de colocar a la paciente para la flexión adecuada. La opción de soportes para el gemelo puede sujetar la pierna de la paciente para aumentar el estiramiento pélvico.



Rodilla/pecho

Puede bajar el reposapiés para aumentar el estiramiento de la espalda, ayudar a aliviar el dolor de espalda durante el trabajo de parto y como ayuda en la rotación fetal.



De rodillas, inclinada hacia delante

El ajuste del sistema **Skoocher** y la posición Fowler erguida pone a la paciente en una posición de mayor inclinación pélvica, lo que permite un mejor descenso y rotación fetal en la posición posterior.

Manejo de la opción de comunicación de llamada al personal de enfermería

La llamada al personal de enfermería permite a la paciente enviar una señal a la estación de enfermería.

Para activar la llamada al personal de enfermería, pulse el botón de **llamada al personal de enfermería** (consulte *Panel de control de la enfermera (exterior de la barra lateral)* (página 34)). La comunicación entre la paciente y la estación de enfermería se establece en el momento en que el personal de enfermería responde a la señal enviada.

Nota - La señal de llamada al personal de enfermería funciona mediante una batería de 9 V ubicada en el extremo de la cabeza del producto. Si el producto está desenchufado de la toma de pared mientras el puerto del control remoto manual de llamada al personal de enfermería está en la posición de encendido (**ON**), la carga de la batería de 9 V empezará a consumirse.

Si el LED de alimentación está parpadeando, es necesario cambiar la batería de 9 V de llamada al personal de enfermería. Consulte el Manual de mantenimiento de la mesa de parto para los procedimientos de sustitución.



Figura 11 – Botón de llamada al personal de enfermería

Activación del mecanismo de liberación para la RCP

ADVERTENCIA - Asegúrese siempre de que todas las personas y los equipos estén alejados de la zona situada debajo y alrededor del respaldo Fowler antes de activar el mecanismo de liberación para la RCP. El mecanismo de liberación para la RCP es únicamente para uso de emergencia.

Cuando el respaldo Fowler está elevado y se necesita un acceso rápido a la paciente, puede colocar el producto rápidamente a 0° activando el mecanismo de liberación para la RCP.

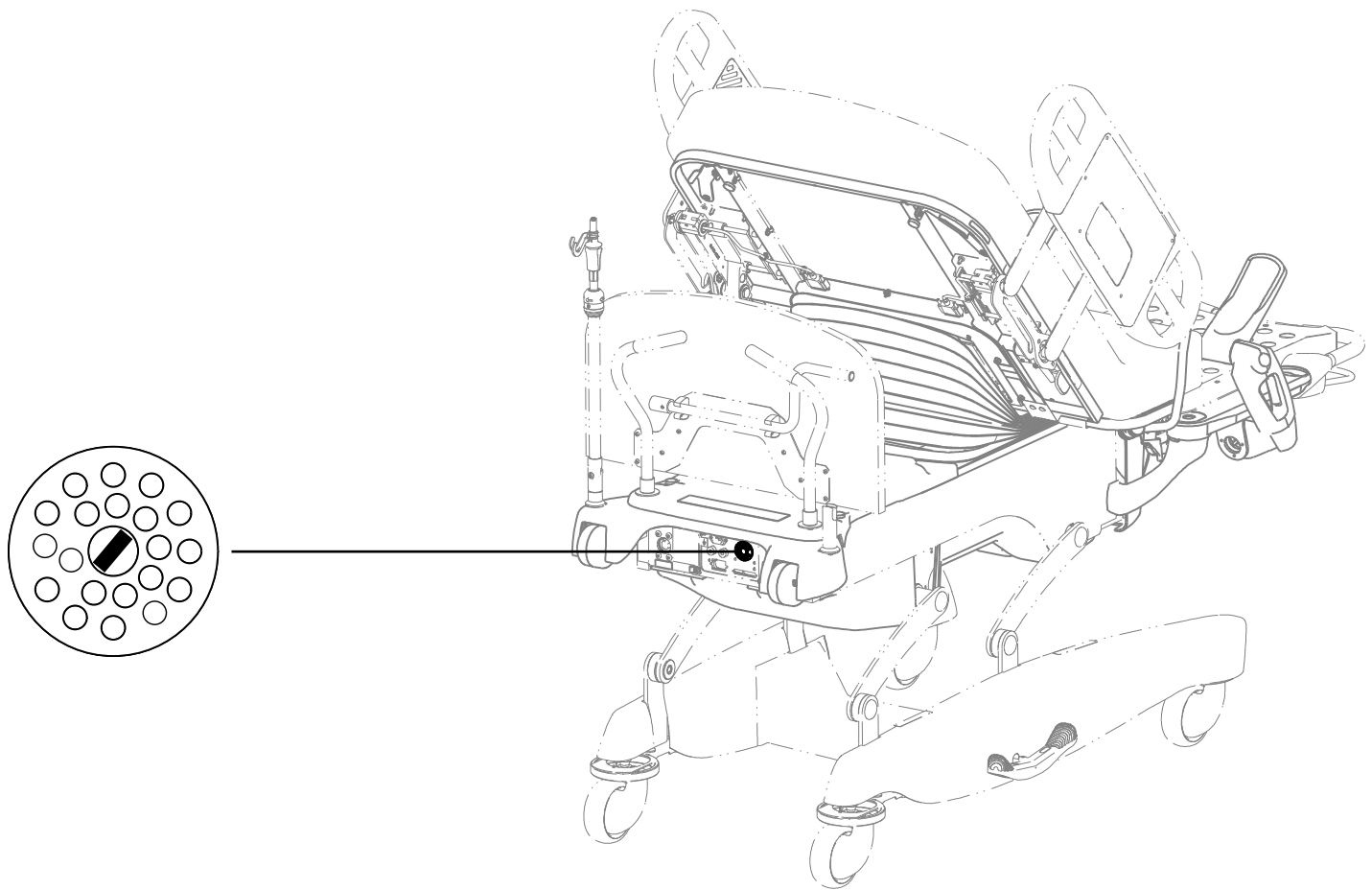
La palanca del mecanismo de liberación para la RCP instantáneo se encuentra en la sección del extremo de la cabeza, a los lados izquierdo y derecho del respaldo Fowler (Figura 12).

Para activar el mecanismo de liberación para la RCP, sujete la palanca en cualquiera de los lados del respaldo Fowler y apriete con fuerza. El respaldo Fowler descenderá instantáneamente a la posición más baja.



Figura 12 – Mecanismo de liberación para la RCP

Elevación o descenso de las barras laterales

ADVERTENCIA

- Fije siempre la posición de la barra lateral necesaria para asegurarse de que la paciente esté segura en el producto.
- Bloquee siempre el panel de control de la enfermera y el panel de control del paciente cuando la paciente no esté vigilada.
- Mantenga siempre las barras laterales fuera de la tienda de oxígeno.

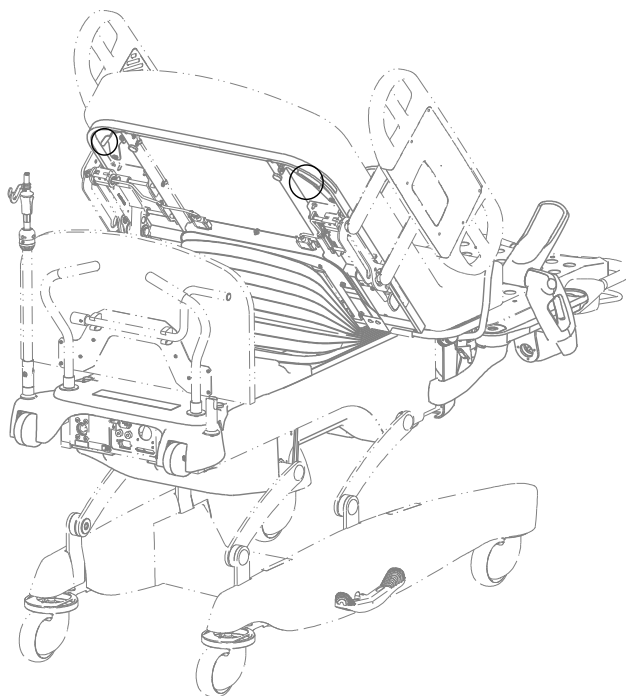
Nota - Las barras laterales no están indicadas para utilizarse como dispositivo de sujeción para la paciente.

Al subir las barras laterales, espere a oír el chasquido que indica que la barra lateral está bloqueada en la posición elevada. Tire firmemente de la barra lateral para asegurarse de que esté bloqueada en posición.

Para elevar la barra lateral a su posición más alta, gire la barra lateral hacia la posición totalmente levantada (Figura 13).

Nota - La barra lateral no se bloquea en la posición intermedia cuando la eleva.



Figura 13 – Barra lateral totalmente levantada

Para bajar la barra lateral a la posición intermedia, empuje hacia dentro la palanca de liberación y gire la barra lateral hacia atrás hasta que se detenga en la posición intermedia (Figura 14).



Figura 14 – Altura intermedia de la barra lateral

Para bajar la barra lateral a su posición más baja, empuje otra vez hacia dentro la palanca de liberación y gire la barra lateral hacia atrás hasta que esté completamente bajada (Figura 15).

Nota - Compruebe que la barra lateral esté en su posición más baja antes de elevar la barra lateral directamente a la posición totalmente levantada. Si no baja por completo la barra lateral, esta se bloqueará en la posición intermedia cuando la eleve.



Figura 15 – Barra lateral bajada

Colocación de las agarraderas de apoyo

ADVERTENCIA - Mantenga siempre las manos alejadas de los posibles puntos de pinzamiento cuando coloque las agarraderas de apoyo.

Las agarraderas de apoyo ofrecen a la paciente un punto para aplicar una fuerza de palanca.

Para elevar las agarraderas de apoyo, tire de la palanca etiquetada hacia delante y gire la agarradera hacia fuera y por encima de la sección de asiento hasta que la agarradera de apoyo se bloquee en su sitio (Figura 16).

Para bajar las agarraderas de apoyo, tire de la palanca etiquetada hacia delante para desbloquear la agarradera de apoyo y luego gire la agarradera hacia dentro y por debajo de la sección de asiento hasta que la agarradera de apoyo se bloquee en su sitio (Figura 17).



Figura 16 – Subir las agarraderas de apoyo



Figura 17 – Bajar las agarraderas de apoyo

Ajuste de la opción de sistema Skoocher

El **Skoocher** es un sistema motorizado que desplaza el límite del perineo hacia el operador.

Puede ajustar la profundidad del asiento de 12,5 in (31,7 cm) a 8,5 in (21,6 cm) para acomodar pacientes de diferentes tamaños o para acercar o alejar a la paciente del operador. Cuando el respaldo de Fowler se baja, la profundidad del asiento se ajustará automáticamente a 12,5 in (31,7 cm).

Para ajustar el **Skoocher**:

1. Eleve el respaldo Fowler a un mínimo de 35°.

Nota - Cuando el respaldo Fowler esté elevado a 35° o más, el LED del **Skoocher** en la barra lateral se iluminará para indicar que el **Skoocher** está activado.

2. Para acercar a la paciente al límite del perineo y al operador (Figura 18), pulse el botón **Acercar** para mover el respaldo Fowler hacia el extremo de los pies del producto (consulte *Panel de control de la enfermera (exterior de la barra lateral)* (página 34)).
3. Para alejar a la paciente del límite del perineo y del operador (Figura 19), pulse el botón **Alejar** para mover el respaldo Fowler hacia el extremo de la cabeza del producto (consulte *Panel de control de la enfermera (exterior de la barra lateral)* (página 34)).



Figura 18 – Acercar



Figura 19 – Alejar

Ajuste para la posición de Trendelenburg

Para ajustar la inclinación de Trendelenburg, pulse el botón **Inclinación pélvica/Trendelenburg** en la barra lateral (consulte *Panel de control de la enfermera (exterior de la barra lateral)* (página 34)) o en el control remoto manual opcional (consulte *Opción de funciones del control remoto manual de movimiento - 5000-081-021* (página 39)). Suelte el botón cuando haya logrado el ángulo deseado.

Ajuste para la inclinación pélvica

La inclinación pélvica proporciona inclinación y comodidad adicionales para la paciente cuando se eleva el respaldo Fowler.

Para ajustar la inclinación pélvica, pulse el botón **Inclinación pélvica/Trendelenburg** en la barra lateral (consulte *Panel de control de la enfermera (exterior de la barra lateral)* (página 34)) o en el control remoto manual opcional (consulte *Opción de funciones del control remoto manual de movimiento - 5000-081-021* (página 39)). Suelte el botón cuando haya logrado el ángulo deseado.

Ajuste de la opción de almohada lumbar

La almohada lumbar hinchable de anchura completa ofrece soporte a la paciente para el dolor de espalda durante el parto, y la almohada de asiento mejora la visibilidad perineal.

Para ajustar la almohada lumbar, consulte *Funciones de control lumbar del paciente con opción de TV inteligente y opción de colchón de aire (interior de la barra lateral)* (página 38).

Nota - Los controles lumbares son solamente compatibles con el colchón de aire.

Iluminación de la sala con la luz de noche

Una luz de noche ilumina el área del piso. La luz de noche se activa automáticamente cuando la luz de la sala se atenúa.

Colocación de los reposapiés deslizantes

Para colocar el reposapiés deslizante:

1. Agarre el reposapiés y tire hacia arriba y alrededor de la sección de los pies (Figura 20).
2. Agarre el reposapiés e intente moverlo para asegurarse de que esté bloqueado en la posición vertical.
3. Para almacenar el reposapiés, tire de la palanca morada que está situada en la parte inferior del mecanismo del reposapiés (Figura 22).

4. Bascule el reposapiés entero alrededor y por debajo de la sección de los pies (Figura 23).

Nota - No puede almacenar el reposapiés a menos que esté en la posición vertical original (Figura 21).



Figura 20 – Acceso al reposapiés



Figura 21 – Posición vertical original



Figura 22 – Palanca morada



Figura 23 – Almacenamiento del reposapiés

Ajuste de los reposapiés deslizantes

Ajuste de la anchura del reposapiés

Puede girar los reposapiés hacia dentro y hacia fuera para ajustar los pies y las piernas de la paciente a la anchura deseada.

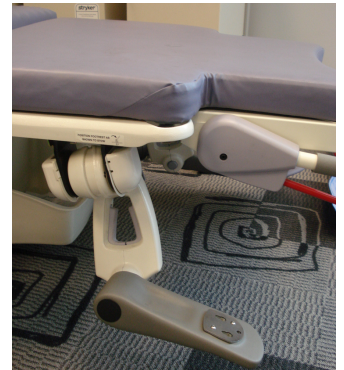
Para ajustar la anchura del reposapiés:

1. Apriete los asas liberadoras grises en los abductores en el extremo de los pies (Figura 25).
2. Gire el reposapiés a la posición deseada (Figura 26).
3. Suelte el asa para bloquear el reposapiés en la posición deseada.

Nota

- El reposapiés no se bloqueará en ninguna posición más allá de 36°.
- En situaciones de emergencia, los reposapiés girarán a 90°.



Figura 24 – Ubicación de los abductores



Figura 25 – Asa de liberación de abductores



Figura 26 – Reposapiés girados

Ajuste de la proximidad de los reposapiés

Puede ajustar la proximidad de los reposapiés para acomodar las diferentes alturas de las pacientes.

Para ajustar la proximidad del reposapiés:

1. Apriete una de las dos asas moradas en la abertura del mecanismo del reposapiés (Figura 27).
2. Deslice el reposapiés a la posición deseada (Figura 28).
3. Suelte el asa para bloquear el reposapiés en la posición deseada.



Figura 27 – Asas moradas



Figura 28 – Proximidad del reposapiés

Ajuste de la altura de la sección de los pies Lock-Rite

Puede ajustar la sección de los pies hasta 7 in (17,8 cm) por debajo de la parte superior del límite del perineo para acomodar a pacientes de diferente tamaño.

Para ajustar la altura de la sección de los pies, pulse el botón **Bajar la sección de los pies** de la barra lateral (consulte *Panel de control de la enfermera (exterior de la barra lateral)* (página 34)) o en la opción de control remoto manual (consulte *Opción de funciones del control remoto manual de movimiento - 5000-081-021* (página 39)). Suelte el botón cuando logre la altura deseada.

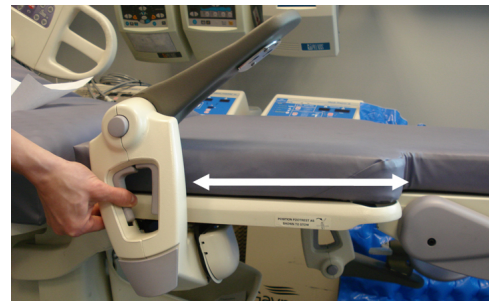

Figura 29 – Ajuste de la altura de la sección de los pies Lock-Rite

Fijación o retirada de la opción de soportes para gemelos

PRECAUCIÓN - La carga de trabajo máxima segura de cada soporte para el gemelo es 86 lb (39 kg).

1. Agarre el reposapiés y tire hacia arriba y alrededor de la sección de los pies (Figura 20).
2. Agarre el reposapiés e intente moverlo para asegurarse de que esté bloqueado en la posición vertical.
3. Apriete el botón morado y gire el reposapiés a la posición totalmente vertical (A) (Figura 30).

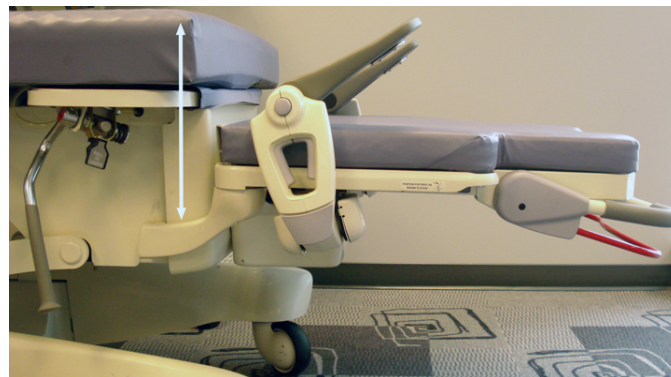
Para fijar el soporte para el gemelo al reposapiés:

1. Tire del tirador (C) (Figura 30).
2. Mientras tira del tirador, centre los tornillos del soporte para el gemelo en los orificios grandes de la placa del reposapiés.
3. Baje el soporte para el gemelo a la placa del reposapiés (B) (Figura 30).

4. Suelte el tirador una vez en la placa del reposapiés.

Para retirar el soporte para el gemelo del reposapiés:

1. Tire del tirador (C) (Figura 30).
2. Mientras tira del tirador, deslice los tornillos del soporte para el gemelo en los orificios grandes de la placa del reposapiés.
3. Levante el soporte para el gemelo de la placa del reposapiés (B) (Figura 30).
4. Suelte el tirador.



Figura 30 – Fijación de los soportes para el gemelo

Ajuste de los reposapiés deslizantes con opción de soporte para el gemelo

Nota - Puede hacer todos los ajustes de los reposapiés (consulte *Ajuste de los reposapiés deslizantes* (página 23)) con la opción de soportes para el gemelo acoplada.

1. Agarre el reposapiés con la opción de soporte para el gemelo acoplada y tire de él hacia arriba y alrededor de la sección de los pies (Figura 38).
2. Agarre el reposapiés e intente moverlo para asegurarse de que esté bloqueado en la posición vertical.
3. Apriete el botón morado y gire el reposapiés a la posición totalmente vertical (A) (Figura 30).

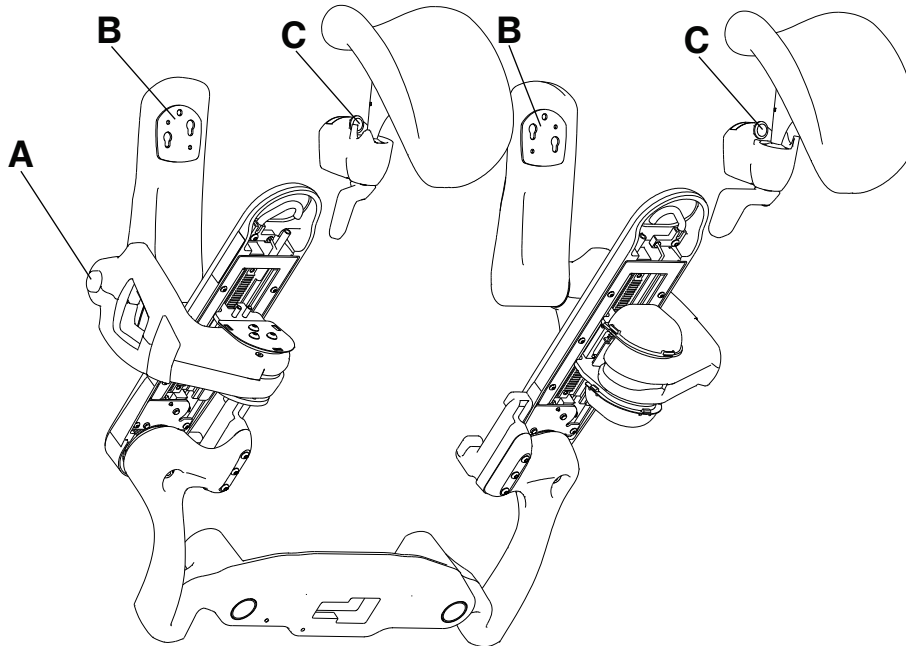
Para ajustar el soporte para el gemelo:

1. Libere el soporte para el gemelo agarrando el asa gris del soporte para el gemelo y girándolo a la izquierda (Figura 33).
2. Ajuste el soporte para el gemelo a la posición deseada.
3. Bloquee el soporte para el gemelo girando el asa gris del soporte para el gemelo a la derecha (Figura 33).



Figura 31 – Reposapiés almacenado con soporte para el gemelo



Figura 32 – Acceso al soporte para el gemelo



Figura 33 – Asa del soporte para el gemelo

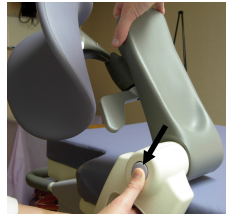

Figura 34 – Reposapiés colocado con soporte para el gemelo

Para almacenar el soporte para el gemelo:

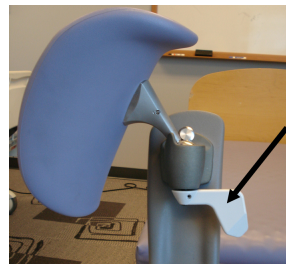
1. Ajuste el soporte para el gemelo en el alojamiento cóncavo (Figura 35).
2. Bloquee el soporte para el gemelo en el alojamiento cóncavo girando el asa gris del soporte para el gemelo a la derecha (Figura 33).
3. Apriete el botón morado para restituir el reposapiés a su posición original (Figura 21).

Nota - No puede almacenar el reposapiés a menos que esté en la posición vertical original (Figura 21).

4. Para almacenar el reposapiés, tire de la palanca morada que está situada en la parte inferior del mecanismo del reposapiés (Figura 22).
5. Bascule el reposapiés entero alrededor y por debajo de la sección de los pies (Figura 31).



Figura 35 – Alojamiento cóncavo



Figura 36 – Restitución del soporte para el gemelo

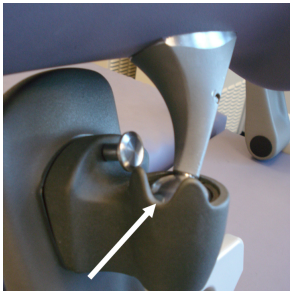

Figura 37 – Restitución del reposapiés



Figura 38 – Almacenamiento del reposapiés con soporte para el gemelo

Retirada de la sección de los pies Lock-Rite

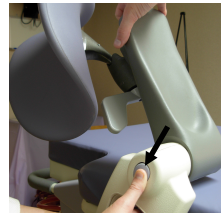
ADVERTENCIA - No utilice la barra de bloqueo de la sección de los pies como barra de agarre ni como otro dispositivo auxiliar de la paciente.

PRECAUCIÓN - La carga de trabajo máxima segura de la sección de los pies es 300 lb (136 kg).

Nota - Antes de retirar la sección de los pies, ponga los reposapiés en posición por encima de la sección de los pies y coloque los pies de la paciente en los reposapiés (consulte *Colocación de la paciente* (página 15)).

Para retirar la sección de los pies:

1. Desplácese al extremo curvado de la sección de los pies.

2. Apriete el asa liberadora de la sección de los pies (B) en la barra de bloqueo de la sección de los pies (A) (Figura 47) y eleve ambas barras hasta que queden bloqueadas en la posición totalmente levantada (Figura 40).
3. Libere el asa liberadora de la sección de los pies (Figura 40).
4. Mientras sujeta la barra de bloqueo de la sección de los pies, aproxime la sección de los pies contra su torso y aléjela del espacio del producto (Figura 41).

Nota - Si la sección de los pies se coloca con el límite del perineo sobre el piso, se sostendrá de forma independiente (Figura 42).



Figura 39 – Apriete del asa liberadora de la sección de los pies y la barra de bloqueo



Figura 40 – Liberación del asa liberadora de la sección de los pies



Figura 41 – Retirada de la sección de los pies



Figura 42 – Límite del perineo

Fijación de la sección de los pies Lock-Rite

ADVERTENCIA - Baje y bloquee siempre la barra de bloqueo antes de colocar peso en la sección de los pies.

Para fijar la sección de los pies:

1. Si los reposapiés están abducidos, restitúyalos a su posición original (Figura 43).
2. Agarre la barra de bloqueo de la sección de los pies y sujete la sección de los pies contra su torso.
3. Coloque la sección de los pies encima de los brazos de abducción (Figura 44).
4. Mientras sujeta el asa liberadora de la sección de los pies (B) y la barra de bloqueo de la sección de los pies (A) (Figura 47), aproxime la sección de los pies contra su torso y aléjela del espacio del producto (Figura 45).
5. Para bloquear la sección de los pies sobre el producto, apriete y baje el asa liberadora de la sección de los pies y la barra de bloqueo de la sección de los pies a la posición bloqueada (Figura 46). A medida que se bajen ambas barras, el espacio libre entre la sección de los pies y el producto se estrechará.

Nota - La barra de bloqueo de la sección de los pies solo puede bajarse cuando la sección de los pies está en la zona de bloqueo, que está situada a aproximadamente 2 in (5,1 cm) del colchón del extremo de la cabeza.

6. Antes de colocar peso sobre la sección de los pies, agarre la barra de bloqueo de la sección de los pies e intente mover la sección de los pies para asegurarse de que esta esté bloqueada sobre el producto.



Figura 43 – Restituya los abductores a las posiciones originales



Figura 44 – Fije la sección de los pies



Figura 45 – Bloquee la sección de los pies



Figura 46 – Bloquee la sección de los pies sobre el producto



Figura 47 – Sección de los pies

Acoplamiento del colchón

ADVERTENCIA - No extienda la tienda de oxígeno por debajo de la plataforma del colchón.

PRECAUCIÓN

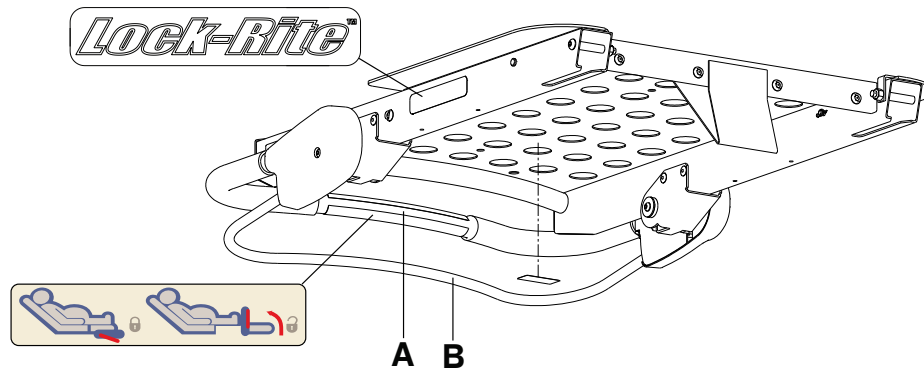
- Utilice siempre colchones compatibles que estén autorizados por Stryker.
- Inspeccione siempre la cubierta del colchón después de cada uso. Por las aberturas en la cubierta del colchón podrían entrar líquidos al colchón. Si se encuentran desgarros o grietas en la cubierta del colchón, deje de utilizar el colchón y deséchelo de forma segura.

Para acoplar el colchón de la sección de los pies:

1. Enganche el colchón de la sección de los pies a los bordes de la sección de los pies **Lock-Rite**.

Colchón de la sección de los pies (parte desmontable):

4701-045-005	Colchón de los pies
4701-045-015	Colchón de los pies con barrera ignífuga

Colchón Enhanced Comfort: Este colchón no de aire contiene 5 in (12,7 cm) de espuma de memoria integrada con un sobrecolchón con diseño de caja de huevos.

Para acoplar el colchón Enhanced Comfort:

1. Inserte los pasadores de posicionamiento, situados en la parte inferior del colchón, en los orificios en el soporte de asiento metálico.
2. Enganche el colchón al respaldo Fowler.

Colchón Enhanced Comfort compatible (parte desmontable):

4701-045-000	Colchón Enhanced Comfort
4701-045-010	Colchón Enhanced Comfort con barrera ignífuga

Colchón de aire: El colchón de aire contiene dos almohadas de aire motorizadas internas que la paciente controla con las funciones de control lumbar. Estas almohadas de aire pueden hacer que la sección de la espalda y la sección de asiento del colchón resulten más firmes o más blandas para comodidad de la paciente (consulte *Funciones de control lumbar del paciente con opción de TV inteligente y opción de colchón de aire (interior de la barra lateral)* (página 38)).

Nota - Los controles lumbares son solamente compatibles con el colchón de aire.

Para acoplar el colchón de aire:

1. Inserte los pasadores de posicionamiento, situados en la parte inferior del colchón, en los orificios en el soporte de asiento metálico.
2. Conecte todas las mangueras del colchón de aire al producto.
3. Enganche el colchón al respaldo Fowler.

Colchón de aire compatible (parte desmontable):

4701-048-000	Colchón de aire
4701-048-020	Colchón de aire con barrera ignífuga

Retirada del recipiente para fluidos

Con el recipiente para fluidos puede utilizar bolsas de desecho de Bio-Med estándar (bolsas rojas) o cualquier otro tipo de bolsa de recipiente para fluidos.

Para retirar el recipiente para fluidos:

1. Retire la sección de los pies **Lock-Rite** (consulte *Retirada de la sección de los pies Lock-Rite* (página 27)).
2. Empuje suavemente el recipiente hacia arriba desde la parte inferior (Figura 48).
3. Cuando las clavijas del producto están niveladas con los orificios circulares grandes del recipiente para fluidos, retire lentamente el recipiente de las clavijas (Figura 49).



Figura 48 – Levantamiento del recipiente para fluidos



Figura 49 – Retirada del recipiente para fluidos

Colocación del producto manualmente con la manivela manual

PRECAUCIÓN - Desconecte siempre el cable de alimentación cuando utilice la manivela manual.

Hay un control manual disponible para colocar el producto cuando el cable de alimentación no está enchufado en la toma de la pared.

Para colocar manualmente el producto, inserte la manivela manual en uno de los dos orificios en el extremo de la cabeza del producto y gire la manivela hasta que logre la posición deseada (Figura 50).



Figura 50 – Ubicaciones para la manivela manual

Retirada o cambio de la cabecera

Para retirar la cabecera, agarre las asas y levante la cabecera recta hasta separarla del producto (Figura 51).

Para cambiar la cabecera, alinee los insertos de plástico de la parte inferior de la cabecera con las ranuras del extremo de la cabeza del producto, y luego baje la cabecera hasta que quede completamente asentada en las ranuras (Figura 52).

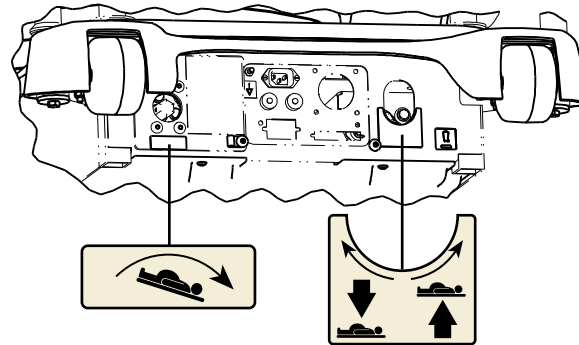

Figura 51 – Retirada de la cabecera



Figura 52 – Cambio de la cabecera

Fijación de la opción de barra de parto

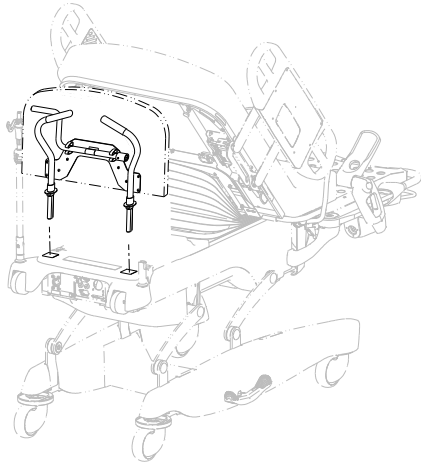
La paciente puede utilizar la barra de parto como ayuda para adoptar distintas posiciones de parto, como en cuclillas o de rodillas. La opción de barra de parto soporta una carga de 250 lb (113 kg).

Para fijar la barra de parto, inserte los extremos de la barra de parto en los conectores ubicados en el punto de giro en la parte superior de los abductores de los reposapiés (Figura 53).

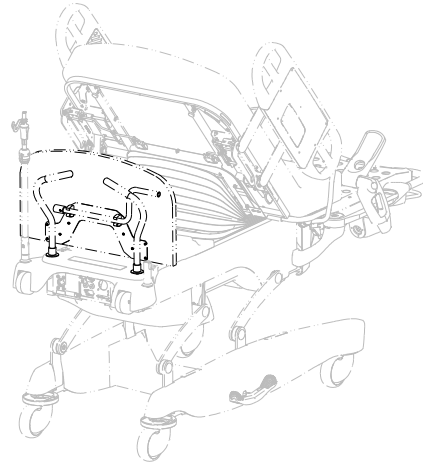

Figura 53 – Fijación de la barra de parto



Figura 54 – Barra de parto

Manejo de la percha i.v. de tres fases de fijación permanente

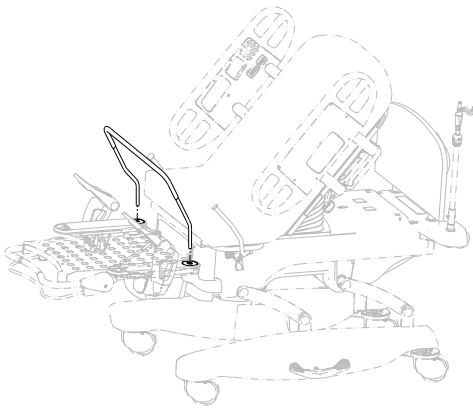
PRECAUCIÓN

- No cuelgue bolsas i.v. de más de 40 lb (18 kg) en la percha i.v.
- Asegúrese siempre de que la percha i.v. esté a una altura baja para que pueda pasar de manera segura por las puertas.
- No utilice la percha i.v. como dispositivo de empuje o tracción.

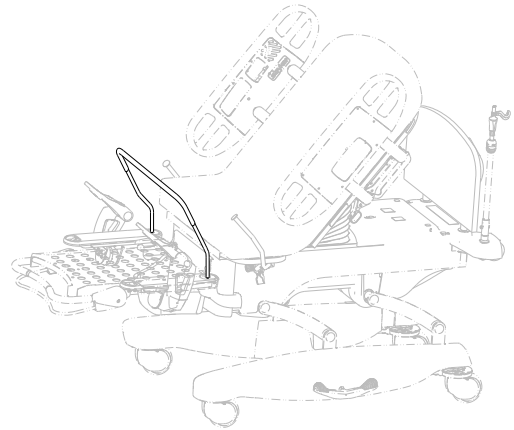
Nota - Solo puede instalar la percha i.v. de tres fases de fijación permanente en el extremo de la cabeza del producto.

Para utilizar de la percha i.v. de tres fases de fijación permanente:

1. Levante y gire la percha desde la posición de almacenamiento.
2. Para aumentar la altura de la percha, tire hacia arriba de la parte telescópica (A) hasta que se bloquee en su posición totalmente desplegada (Figura 55).
3. Para una percha i.v. más alta, tire hacia arriba de la sección (B) (Figura 55). Suelte la sección (B) a la altura que desee y se bloqueará en su sitio.
4. Gire los colgadores i.v. (C) hasta la posición deseada y cuelgue las bolsas i.v. (Figura 55).
5. Para bajar la percha i.v., empuje hacia arriba en la parte negra del agarre (D) mientras sujeta la sección (B) hasta que baje (Figura 55).
6. Gire el cierre (E) hasta que la parte telescópica (A) baje (Figura 55).



Figura 55 – Percha i.v. de tres fases de fijación permanente

Panel de control de la enfermera (exterior de la barra lateral)

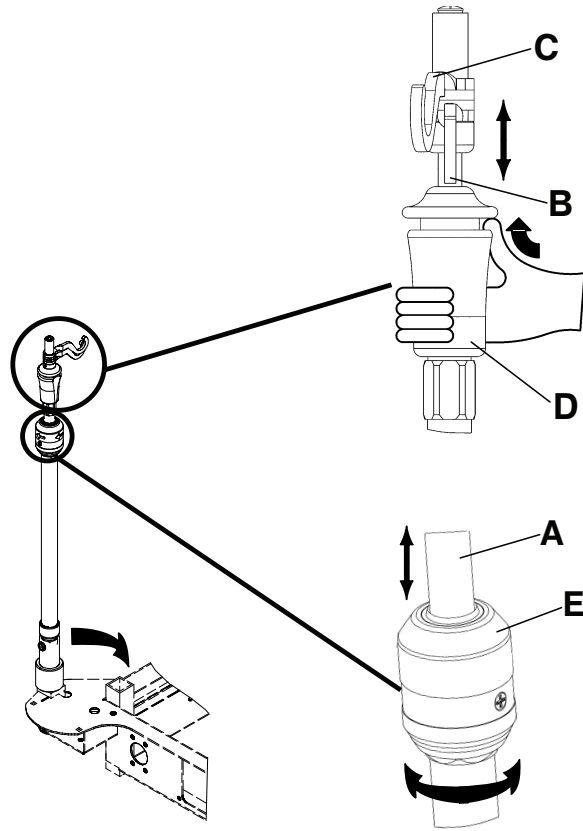
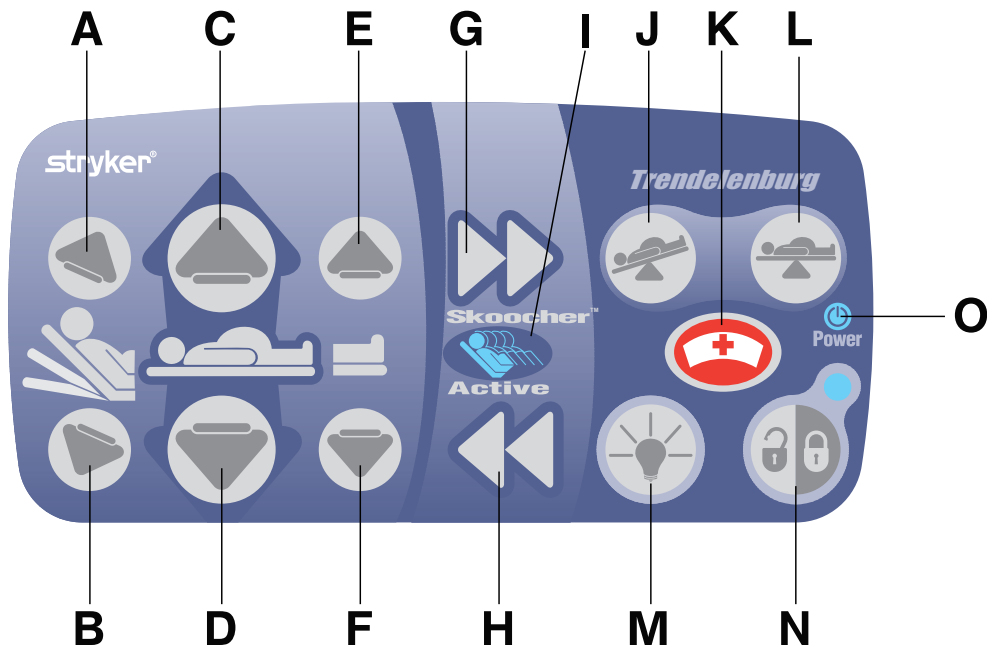

	Nombre del botón	Función
A	Subir el respaldo Fowler	Eleva el respaldo Fowler
B	Bajar el respaldo Fowler	Baja el respaldo Fowler

	Nombre del botón	Función
C	Camilla arriba	Sube la camilla
D	Camilla abajo	Baja la camilla
E	Subir la sección de los pies	Eleva la sección de los pies
F	Bajar la sección de los pies	Baja la sección de los pies
<p>Nota - Cuando el producto está a baja altura y se presiona Bajar la sección de los pies, la mesa puede elevarse automáticamente para proporcionar el espacio libre adecuado. El LED de Subir el respaldo Fowler en la barra lateral parpadeará para indicar que la función está activada.</p>		
G	Opción Acercar	Mueve el respaldo Fowler hacia el extremo de los pies del producto
H	Opción Alejar	Mueve el respaldo Fowler hacia el extremo de la cabeza del producto
<p>Nota - El respaldo Fowler se elevará 35° antes de que la profundidad del asiento disminuya cuando se presiona Reducir la profundidad del asiento. Después de que el respaldo Fowler se eleve a 35° o más, el LED del Skoocher se ilumina para indicar que el Skoocher está activo. En este momento se puede cambiar la profundidad del asiento.</p>		
I	Opción LED de Skoocher	Se ilumina para indicar que el Skoocher está activo y que puede cambiarse la profundidad del asiento
J	Inclinación pélvica/ Trendelenburg	Baja el extremo de la cabeza del producto a una posición de tipo Trendelenburg. También puede utilizarse para la inclinación pélvica.
<p>Nota - Cuando el producto está a baja altura y se presiona Inclinación pélvica/Trendelenburg, la mesa puede elevarse automáticamente para proporcionar el espacio libre adecuado. El LED de Subir el respaldo Fowler en la barra lateral parpadeará para indicar que la función está activada.</p>		
K	Opción de Llamada al personal de enfermería	Activa la llamada al personal de enfermería
<p>Nota - La luz de llamada al personal de enfermería en las barras laterales muestra a la paciente qué botón se debe pulsar para contactar a la estación de enfermería en una sala oscura.</p>		
L	Nivel	Eleva el extremo de la cabeza del producto o devuelve el producto a una posición nivelada
M	Luz del interior de la barra lateral	<p>Ilumina los botones del interior de la barra lateral</p> <p>Hay disponibles cinco ajustes para las luces del interior de la barra lateral:</p> <ul style="list-style-type: none"> • Pulse el botón una vez para encender las luces a baja intensidad • Pulse el botón dos veces para intensidad media • Pulse el botón tres veces para intensidad alta • Pulse el botón cuatro veces para dejar encendida solo la luz de llamada al personal de enfermería • Pulse el botón cinco veces para apagar todas las luces del panel de la barra lateral

	Nombre del botón	Función
N	Bloqueo de los controles de movimiento de la mesa de la barra lateral	<p>Bloquea todos los controles de movimiento de la mesa de la barra lateral.</p> <hr/> <p>ADVERTENCIA - Bloquee siempre el panel de control de la enfermera y el panel de control del paciente cuando la paciente no esté vigilada.</p> <hr/> <p>Para bloquear el panel de control del paciente, pulse el botón de bloqueo una vez. El botón de bloqueo se ilumina cuando la función está activada.</p> <p>Para desbloquear el panel de control del paciente, pulse el botón de bloqueo una segunda vez.</p>
O	LED de alimentación	<p>Se ilumina cuando enchufa el producto en un receptáculo de grado hospitalario.</p> <p>Parpadea cuando es necesario cambiar la batería de 9 V de llamada al personal de enfermería.</p>

Panel de control del paciente (interior de la barra lateral)

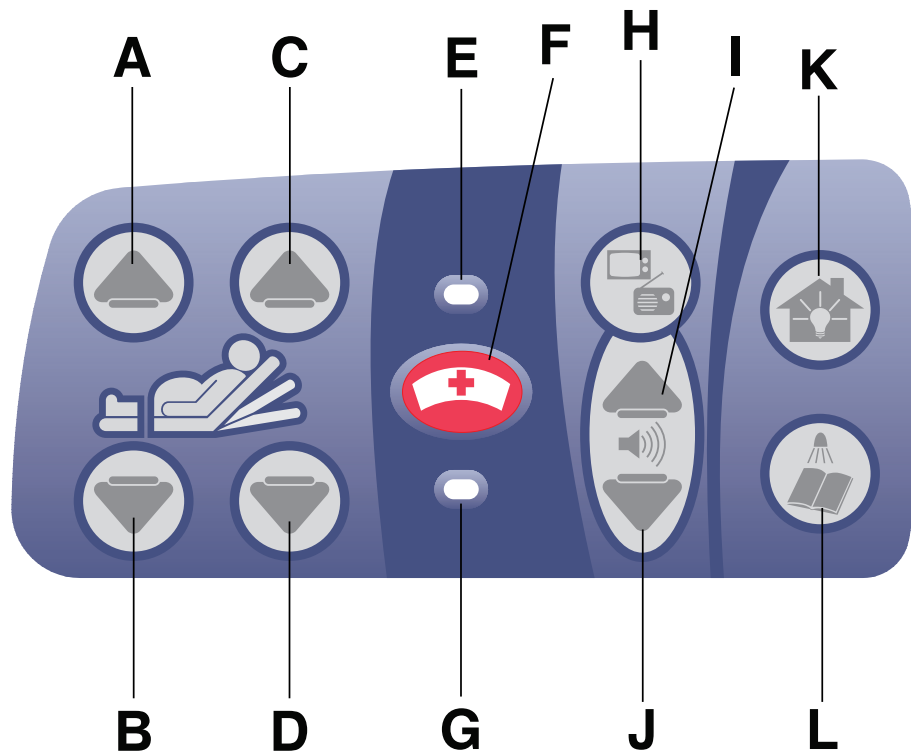

	Nombre del botón	Función
A	Subir la sección de los pies	Eleva la sección de los pies
B	Bajar la sección de los pies	Baja la sección de los pies
C	Subir el respaldo Fowler	Eleva el respaldo Fowler
D	Bajar el respaldo Fowler	Baja el respaldo Fowler
E	Opción LED de llamada al personal de enfermería	Se ilumina en ámbar cuando la paciente pulsa el botón de Llamada al personal de enfermería

	Nombre del botón	Función
F	Opción de Llamada al personal de enfermería	Activa la llamada al personal de enfermería
G	Opción LED de respuesta de llamada al personal de enfermería	Se ilumina en verde cuando el personal de enfermería responde a una llamada
H	Opción de encendido de TV/radio	Enciende la TV o la radio
I	Opción Subir volumen de TV/radio	Aumenta el volumen
J	Opción Bajar volumen de TV/radio	Disminuye el volumen
K	Opción de luz de la sala	Enciende o apaga la luz de la sala
L	Opción de luz cenital del producto	Enciende o apaga la luz cenital del producto

Panel de control del paciente con opción de TV inteligente (interior de la barra lateral)

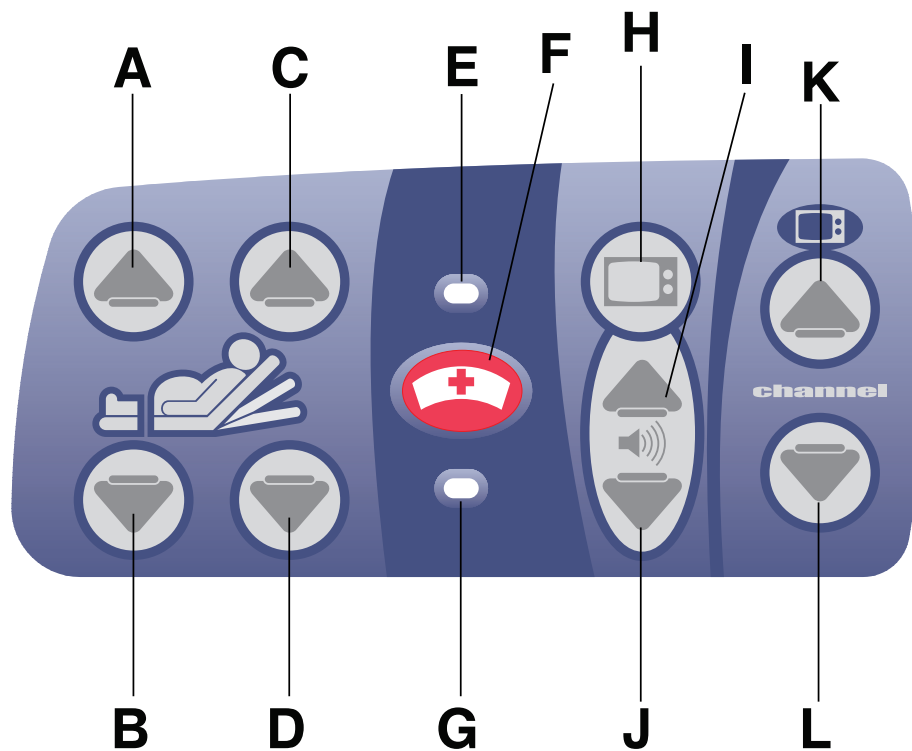

	Nombre del botón	Función
A	Subir la sección de los pies	Eleva la sección de los pies
B	Bajar la sección de los pies	Baja la sección de los pies
C	Subir el respaldo Fowler	Eleva el respaldo Fowler
D	Bajar el respaldo Fowler	Baja el respaldo Fowler
E	Opción LED de llamada al personal de enfermería	Se ilumina en ámbar cuando la paciente pulsa el botón de Llamada al personal de enfermería
F	Opción de Llamada al personal de enfermería	Active la llamada al personal de enfermería

	Nombre del botón	Función
G	Opción LED de respuesta de llamada al personal de enfermería	Se ilumina en verde cuando el personal de enfermería responde a una llamada
H	Opción de encendido de TV inteligente	Enciende la TV inteligente
I	Opción Subir volumen de TV inteligente	Aumenta el volumen de la TV inteligente
J	Opción Bajar volumen de TV inteligente	Disminuye el volumen de la TV inteligente
K	Opción Canal arriba	Cambia el canal de TV hacia arriba
L	Opción Canal abajo	Cambia el canal de TV hacia abajo

Funciones de control lumbar del paciente con opción de TV inteligente y opción de colchón de aire (interior de la barra lateral)

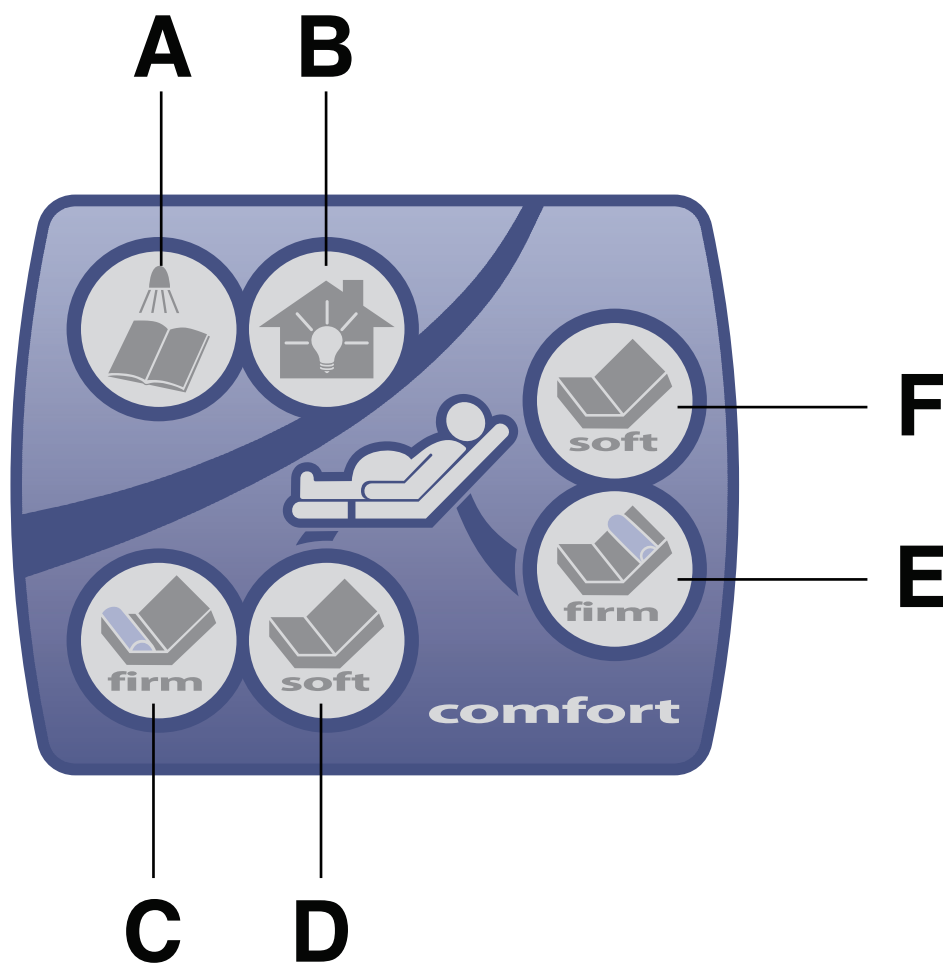

	Nombre del botón	Función
A	Luz cenital del producto	Enciende o apaga la luz cenital del producto
B	Luz de la sala	Enciende o apaga la luz de la sala
C	Aumentar la firmeza del asiento	Aumenta el soporte a la sección de asiento
D	Reducir la firmeza del asiento	Disminuye el soporte a la sección de asiento

	Nombre del botón	Función
E	Aumentar la firmeza del respaldo	Aumenta el soporte a la parte baja de la espalda de la paciente
F	Reducir la firmeza del respaldo	Disminuye el soporte a la parte baja de la espalda de la paciente

Opción de funciones del control remoto manual de movimiento - 5000-081-021

PRECAUCIÓN

- Ponga siempre el control remoto manual de manera segura sobre el colchón mientras se esté utilizando el control remoto manual.
- Desenchufe siempre el control remoto manual del producto y guárdelo cuando no se esté utilizando.
- Desenchufe siempre el control remoto manual del producto y guárdelo cuando se utilice equipo de administración de oxígeno para evitar un posible peligro de incendio.
- No apriete ni comprima los cables del bastidor de la mesa al pasar los cables de otros equipos.

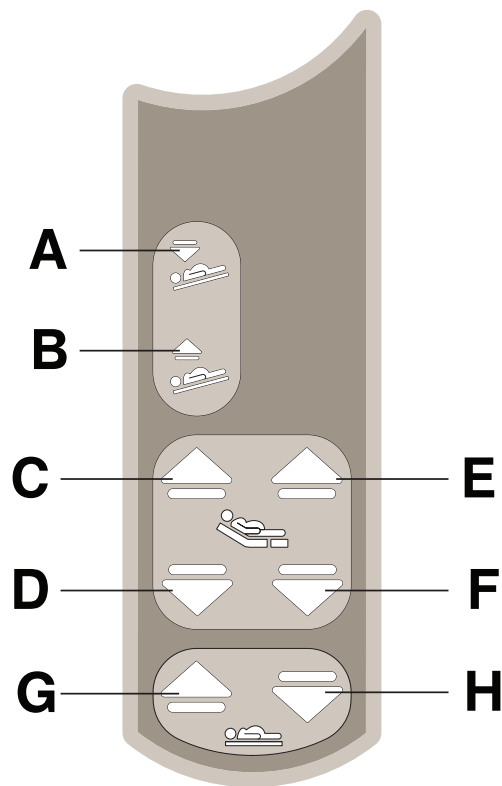

	Nombre del botón	Función
A	Inclinación pélvica/Trendelenburg	Baja el extremo de la cabeza del producto a una posición de tipo Trendelenburg. También puede utilizarse para la inclinación pélvica.
B	Trendelenburg invertida	Eleva el extremo de la cabeza del producto o devuelve el producto a una posición nivelada
C	Subir el respaldo Fowler	Eleva el respaldo Fowler
D	Bajar el respaldo Fowler	Baja el respaldo Fowler
E	Subir la sección de los pies	Eleva la sección de los pies

	Nombre del botón	Función
F	Bajar la sección de los pies	Baja la sección de los pies
G	Camilla arriba	Sube la camilla
H	Camilla abajo	Baja la camilla

Opción de control remoto manual de movimiento con funciones de llamada al personal de enfermería - 5000-081-023

PRECAUCIÓN

- Ponga siempre el control remoto manual de manera segura sobre el colchón mientras se esté utilizando el control remoto manual.
- Desenchufe siempre el control remoto manual del producto y guárdelo cuando no se esté utilizando.
- Desenchufe siempre el control remoto manual del producto y guárdelo cuando se utilice equipo de administración de oxígeno para evitar un posible peligro de incendio.
- No apriete ni comprima los cables del bastidor de la mesa al pasar los cables de otros equipos.

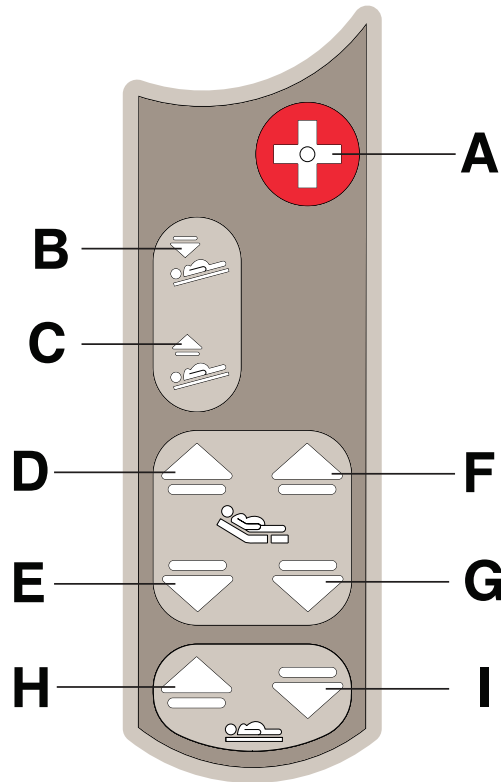

	Nombre del botón	Función
A	Llamada al personal de enfermería	Activa la llamada al personal de enfermería
B	Inclinación pélvica/Trendelenburg	Baja el extremo de la cabeza del producto a una posición de tipo Trendelenburg. También puede utilizarse para la inclinación pélvica.
C	Trendelenburg invertida	Eleva el extremo de la cabeza del producto o devuelve el producto a una posición nivelada
D	Subir el respaldo Fowler	Eleva el respaldo Fowler
E	Bajar el respaldo Fowler	Baja el respaldo Fowler

	Nombre del botón	Función
F	Subir la sección de los pies	Eleva la sección de los pies
G	Bajar la sección de los pies	Baja la sección de los pies
H	Camilla arriba	Sube la camilla
I	Camilla abajo	Baja la camilla

Opción de funciones de control remoto manual de movimiento y comunicación - 5000-081-020

PRECAUCIÓN

- Ponga siempre el control remoto manual de manera segura sobre el colchón mientras se esté utilizando el control remoto manual.
- Desenchufe siempre el control remoto manual del producto y guárdelo cuando no se esté utilizando.
- Desenchufe siempre el control remoto manual del producto y guárdelo cuando se utilice equipo de administración de oxígeno para evitar un posible peligro de incendio.
- No apriete ni comprima los cables del bastidor de la mesa al pasar los cables de otros equipos.

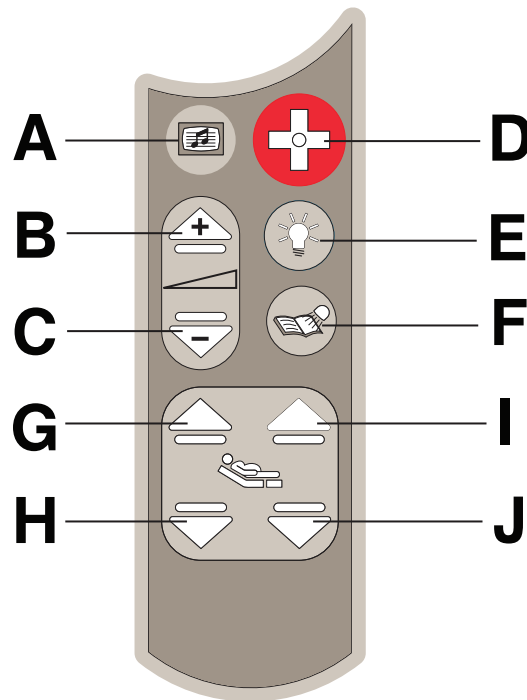

	Nombre del botón	Función
A	TV/radio	Enciende la TV o la radio y cambia los canales
B	Subir volumen de TV/radio	Aumenta el volumen
C	Bajar volumen de TV/radio	Disminuye el volumen
D	Llamada al personal de enfermería	Activa la llamada al personal de enfermería
E	Luz de la sala	Enciende o apaga la luz de la sala
F	Luz cenital	Enciende o apaga la luz cenital del producto
G	Subir el respaldo Fowler	Eleva el respaldo Fowler

	Nombre del botón	Función
H	Bajar el respaldo Fowler	Baja el respaldo Fowler
I	Subir la sección de los pies	Eleva la sección de los pies
J	Bajar la sección de los pies	Baja la sección de los pies

Accesorios y piezas

Estas piezas ya están disponibles para su venta. Llame al Servicio de Atención al Cliente de Stryker al 1-800-327-0770 (llamada gratuita en EE. UU.) para obtener información sobre disponibilidad y precios.

Nombre	Número
Capacitador, motor/pie de mesa	0059-778-000
Capacitador, motor de Fowler/Skoocher	0059-780-000
Capacitador, motor de Trendelenburg	0059-779-000
Rueda giratoria moldeada, 8 in (20,3 cm)	0715-002-025
Rueda giratoria moldeada, 6 in (15,2 cm)	5000-002-010
Disyuntor del circuito, 10 A	0059-196-000
Comprobador de comunicaciones	3002-045-700
Placa de circuito de CPU	3002-407-950
Recipiente para fluidos, plástico	4701-036-005
Bolsas de recipiente para fluidos	8813-320-000
Kit de servicio de percha i.v., tres fases	4701-036-035
Barra de parto	4701-136-010
Colchón, pies	4701-045-005
Conjunto de colchón, cabeza con sección lumbar eléctrica	4701-048-000
Conjunto de colchón, estándar, Enhanced Comfort	4701-045-000
Motor, elevación de mesa	4701-032-055
Motor, elevación de pies	4701-040-250
Motor con embrague, Fowler, o Skoocher	4701-035-040
Motor, Trendelenburg	4701-032-095
Batería de respaldo de llamada al personal de enfermería, 9 V CC	3000-303-871
Tablero de alimentación, pies	4701-080-050
Pintura, retoques, ópalo, bote con brocha	7000-001-321
Pintura, retoques, ópalo, pulverizador	7000-001-318
Conjunto de potenciómetro, pies/Fowler/mesa	4701-080-025
Conjunto de cable de alimentación, 120 V CA	3002-700-049
Panel enchufable principal en el interior de la barra lateral	3001-400-930
Conjunto de biela de reglaje de barra lateral, derecho	4701-080-070
Panel enchufable en el exterior de la barra lateral, izquierdo	4701-080-060
Conjunto de biela de reglaje de barra lateral, derecho	4700-220-004

Nombre	Número
Conjunto de biela de reglaje de barra lateral, izquierdo	4700-220-005
Kit, ala de guía de la sección de los pies	4701-700-002
Kit, soporte de ala	4701-700-007

Mantenimiento preventivo

Como mínimo, revise todos los componentes incluidos en la lista durante el mantenimiento preventivo anual de todos los productos de Stryker Medical. Es posible que deba realizar pruebas de mantenimiento preventivo con más frecuencia en función del uso del producto.

Retire el producto del servicio antes de realizar el mantenimiento preventivo. El mantenimiento preventivo solamente lo deberá realizar personal formado o certificado.

Nota - Si es necesario, limpie y desinfecte el exterior del colchón antes de la inspección.

Revise lo siguiente:

- _____ Todas las soldaduras y las sujeciones están seguras
- _____ Los tubos o láminas de metal no presentan dobleces ni roturas
- _____ Las ruedas no muestran residuos
- _____ Las ruedas giratorias están seguras y giran
- _____ Las ruedas quedan firmemente bloqueadas al presionar el pedal de freno
- _____ La rueda de dirección puede fijarse
- _____ Las barras laterales se mueven y pueden fijarse
- _____ El respaldo Fowler funciona
- _____ La corredera del respaldo Fowler funciona
- _____ Las funciones de mesa arriba y abajo funcionan
- _____ La sección de los pies funciona
- _____ El reposapiés funciona
- _____ La función de Trendelenburg funciona
- _____ La percha i.v. opcional está intacta y funciona
- _____ La funda del colchón después de cada uso
- _____ La funda del colchón en busca de desgarros o grietas
- _____ La cabecera y los paneles de las barras laterales en busca de grietas o roturas
- _____ Ninguna cubierta presenta daños ni bordes afilados
- _____ La luz de noche funciona
- _____ El mecanismo de liberación para la RCP funciona
- _____ Todas las funciones de movimiento de las barras laterales
- _____ La opción de funciones de llamada al personal de enfermería
- _____ La opción de batería de 9 V de llamada al personal de enfermería (cambiar anualmente)
- _____ Lubricar cuando sea necesario
- _____ El control remoto manual en busca de daños físicos
- _____ El cable de alimentación no está deshilachado
- _____ Los cables no están desgastados ni pinzados
- _____ Verifique que todas las conexiones eléctricas están apretadas
- _____ Todas las conexiones de puesta a tierra están bien fijadas al bastidor
- _____ La impedancia de la puesta a tierra no supera los 100 mΩ (miliohmios)
- _____ Corriente de fuga no superior a 300 µA (microamperios)
- _____ Las cadenas de puesta a tierra están limpias e intactas, y tienen al menos dos conexiones tocando el suelo
- _____ La carcasa no presenta desgaste, desgarros, presiones ni daños mecánicos

_____ No hay piezas oxidadas ni corroídas

_____ Las etiquetas se leen sin dificultad, están bien pegadas y están íntegras

Número de serie del producto:
Cumplimentado por:
Fecha:

Limpieza

ADVERTENCIA

- No limpie el producto, no lo repare ni le realice el mantenimiento mientras se esté utilizando.
 - Desenchufe siempre inmediatamente el cable de alimentación de la toma de pared cuando se hayan producido grandes derrames de líquido en el área de las placas de circuitos, los cables de 120 V CA y los motores. Retire a la paciente del producto, limpie el líquido y haga que personal de servicio técnico inspeccione completamente el producto. Los líquidos pueden hacer que el producto funcione de manera impredecible y perjudicar el funcionamiento de los productos eléctricos. No ponga de nuevo en servicio el producto hasta que esté completamente seco y se haya probado minuciosamente para asegurarse de que funciona de manera segura.
-

PRECAUCIÓN

- Desenchufe siempre el producto antes de limpiarlo o realizar tareas de mantenimiento.
 - Desenchufe siempre el producto, active los frenos y coloque bloques bajo el bastidor de la mesa para soporte cuando se trabaje debajo del producto.
 - Asegúrese siempre de limpiar cada producto con agua limpia y secarlo en profundidad después de la limpieza. Algunos productos de limpieza son corrosivos por naturaleza y pueden provocar daños al producto si los utiliza de forma incorrecta. Si no enjuaga y seca bien el producto, puede quedar un residuo corrosivo en su superficie que podría provocar la corrosión prematura de componentes esenciales. Si no se siguen estas instrucciones de limpieza, se podría anular la garantía del producto.
 - No limpie con vapor, no lave a presión, no limpie con ultrasonidos ni sumerja ninguna parte del producto en agua. La exposición a agua puede dañar las piezas eléctricas internas. Estos métodos de limpieza no se recomiendan y podrían anular la garantía de este producto.
-

Los productos de limpieza recomendados para las superficies de este producto incluyen:

- Productos de limpieza cuaternarios (ingrediente activo: cloruro de amonio) que contengan menos del 3 % de éter de glicol
- Productos de limpieza fenólicos (ingrediente activo: o-fenilfenol)
- Solución de lejía clorada (al 5,25 %, menos de 1 parte de lejía por 100 partes de agua)
- Alcohol (ingrediente activo: isopropanol al 70 %)

Lave a mano todas las superficies del producto con agua tibia y un detergente suave. Séquelas bien.

Evite la sobresaturación y asegúrese de que el producto no permanezca húmedo durante más tiempo del indicado en las directrices del fabricante del producto químico para una desinfección adecuada.

Limpieza del colchón

Para la limpieza y desinfección del colchón, utilice agua tibia y un detergente neutro. También puede utilizar una solución de hipoclorito sódico para la limpieza. Si utiliza una solución de lejía clorada (5,25 %), diluya la solución a menos de 2 partes de lejía por 100 partes de agua.

ADVERTENCIA - Seque siempre completamente el colchón después de limpiarlo. Si el colchón no se enjuaga y seca a conciencia después de limpiarse, podría sufrir daños y la garantía del producto podría quedar anulada.

PRECAUCIÓN - Inspeccione siempre la cubierta del colchón después de cada uso. Por las aberturas en la cubierta del colchón podrían entrar líquidos al colchón. Si se encuentran desgarros o grietas en la cubierta del colchón, deje de utilizar el colchón y deséchelo de forma segura.

Virex® TB no es un producto de limpieza aprobado para este producto. No lo utilice para la limpieza del producto.

Retirada y limpieza del colchón:

Para retirar el colchón del extremo de la cabeza, tire del colchón hacia atrás y limpie con un paño (Figura 56).



Figura 56 – Limpieza detrás del colchón del extremo de la cabeza

Para retirar el colchón de la sección de los pies, desabroche a lo largo de los bordes, levante el colchón y limpie con un paño. Hay más broches a lo largo del límite del perineo de la sección de los pies para ofrecer un acceso adicional para la limpieza.

Para limpiar el límite del perineo, desabroche el colchón, levántelo y limpie con un paño (Figura 57).



Figura 57 – Limpieza del límite del perineo

Información de compatibilidad electromagnética

Guía y declaración del fabricante sobre emisiones electromagnéticas		
El modelo 4701 está diseñado para utilizarse en el entorno electromagnético especificado a continuación. Los clientes o usuarios del modelo 4701 deben asegurarse de que se utilice en un entorno de estas características.		
Prueba de emisiones	Conformidad	Entorno electromagnético
Emisiones de RF CISPR 11	Grupo 1	El modelo 4701 utiliza energía de radiofrecuencia solo para su funcionamiento interno. Por lo tanto, sus emisiones de RF son muy bajas y no es probable que produzcan interferencias en los equipos electrónicos cercanos. El modelo 4701 es adecuado para utilizarse en todo tipo de establecimientos, salvo los domésticos y los conectados directamente a la red pública de suministro eléctrico de bajo voltaje que abastece los edificios utilizados con fines domésticos.
Emisiones de RF CISPR 11	Clase A	
Emisiones armónicas IEC 61000-3-2	Clase A	
Fluctuaciones de tensión Emisiones de destellos IEC 61000-3-3	Cumple lo especificado	

Guía y declaración del fabricante sobre inmunidad electromagnética			
El modelo 4701 es adecuado para su uso en el entorno electromagnético especificado a continuación. Los clientes o usuarios del modelo 4701 deben asegurarse de que se utilice en un entorno de estas características.			
Prueba de inmunidad	Nivel de prueba EN/IEC	Nivel de conformidad	Guía de entorno electromagnético
Descarga electrostática (DES) EN/IEC 61000-4-2	Contacto: ± 6 kV Aire: ± 8 kV	Contacto: ± 6 kV Aire: ± 8 kV	Los suelos deben ser de madera, cemento o baldosas de cerámica. Si los suelos están cubiertos con material sintético, la humedad relativa mínima deberá ser del 30 %.
Transitorios eléctricos rápidos en ráfagas IEC 61000-4-4	± 2 kV para líneas de suministro eléctrico ± 1 kV para líneas de entrada/salida	± 2 kV para líneas de suministro eléctrico ± 1 kV para líneas de entrada/salida	La calidad de la red principal debe ser equivalente a la de un entorno comercial u hospitalario típico.
Ondas de choque IEC 61000-4-5	± 8 kV en modo diferencial ± 2 kV en modo común	± 8 kV en modo diferencial ± 2 kV en modo común	La calidad de la red principal es equivalente a la de un entorno comercial u hospitalario típico.

Guía y declaración del fabricante sobre inmunidad electromagnética

<p>Huecos de tensión, variaciones de tensión e interrupciones breves en las vías de entrada de alimentación</p> <p>IEC 61000-4-11</p>	<p><5 % U_T (>caída del 95 % en U_T) durante 0,5 ciclos</p> <p>40 % de U_T (caída del 60 % en U_T) durante 5 ciclos</p> <p>70 % de U_T (caída del 30 % en U_T) durante 25 ciclos</p> <p><5 % U_T (>caída del 95 % en U_T) durante 5 segundos</p>	<p><5 % U_T (>caída del 95 % en U_T) durante 0,5 ciclos</p> <p>40 % de U_T (caída del 60 % en U_T) durante 5 ciclos</p> <p>70 % de U_T (caída del 30 % en U_T) durante 25 ciclos</p> <p><5 % U_T (>caída del 95 % en U_T) durante 5 segundos</p>	<p>La calidad de la red principal debe ser equivalente a la de un entorno comercial u hospitalario típico. Si el usuario necesita que el modelo 4701 continúe funcionando en caso de interrupción del suministro eléctrico principal, se recomienda alimentar el aparato mediante una fuente de alimentación ininterrumpida o una batería.</p>
<p>Campo magnético de la frecuencia de alimentación (50/60 Hz)</p> <p>EN/IEC 61000-4-8</p>	<p>3 A/m</p>	<p>3 A/m</p>	<p>Los campos magnéticos de frecuencia de red deben estar en niveles característicos de un entorno comercial u hospitalario típico.</p>

Nota: U_T es la tensión de la red principal de corriente alterna antes de aplicar el nivel de prueba.

Guía y declaración del fabricante sobre inmunidad electromagnética

El modelo 4701 está diseñado para utilizarse en el entorno electromagnético especificado a continuación. Los clientes o usuarios del modelo 4701 deben asegurarse de que se utilice en un entorno de estas características.

Prueba de inmunidad	Nivel de prueba EN/IEC	Nivel de conformidad	Guía de entorno electromagnético
---------------------	------------------------	----------------------	----------------------------------

Guía y declaración del fabricante sobre inmunidad electromagnética

<p align="center">RF conducida EN/IEC 61000-4-6</p> <p align="center">RF radiada EN/IEC 61000-4-3</p>	<p align="center">3 Vrms De 150 kHz a 80 MHz</p> <p align="center">3 V/m De 80 MHz a 2,5 GHz</p>	<p align="center">3 Vrms</p> <p align="center">3 V/m</p>	<p>La distancia de separación entre los equipos de comunicaciones por RF móviles y portátiles en uso y cualquier componente del modelo 4701, incluidos los cables, no debe ser inferior a la distancia de separación recomendada, calculada por la ecuación correspondiente a la frecuencia del transmisor.</p> <p>Distancia de separación recomendada</p> <p>$D = (1,2) (\sqrt{P})$</p> <p>$D = (1,2) (\sqrt{P})$</p> <p>De 80 MHz a 800 MHz</p> <p>$D=(2,3) (\sqrt{P})$</p> <p>De 800 MHz a 2,5 GHz</p> <p>donde P es la potencia de salida nominal máxima del transmisor en vatios (W) según el fabricante del transmisor y d es la distancia de separación recomendada en metros (m).</p> <p>Las intensidades de campo procedentes de transmisores de RF fijos, determinadas mediante un sondeo electromagnético del lugar,^a deben ser inferiores al nivel de conformidad en cada intervalo de frecuencias.^b</p> <p>Se pueden producir interferencias en las proximidades de los equipos marcados con el siguiente símbolo:</p> 
---	--	--	--

Nota 1: A 80 MHz y 800 MHz se aplica el intervalo de frecuencias más amplio.

Nota 2: Estas normas no se aplican necesariamente en todas las situaciones. La propagación electromagnética se ve afectada por la absorción y la reflexión provenientes de estructuras, objetos y personas.

^a Las intensidades de campo de transmisores fijos, como las estaciones base de radiotéfonos (móviles o inalámbricos) y los radiotransmisores terrestres, los equipos de radioaficionados, las emisiones de radio AM y FM, y las emisiones de televisión no pueden predecirse de forma teórica con exactitud. Para evaluar el entorno electromagnético generado por transmisores de radiofrecuencia fijos, debe considerarse la posibilidad de hacer un estudio electromagnético del lugar. Si la intensidad de campo medida en el sitio donde se utiliza el modelo 4701 excede el nivel de conformidad de radiofrecuencia aplicable mencionado anteriormente, debe observarse el modelo 4701 para verificar si funciona normalmente. Si se observa un funcionamiento anormal, es posible que deban tomarse otras medidas, como reorientar o reubicar el modelo 4701.

^b En el intervalo de frecuencias de 150 kHz a 80 MHz, las intensidades de campo son inferiores a 3 V/m.

Distancias de separación recomendadas entre los equipos portátiles y móviles de comunicación por RF y el modelo 4701

El modelo 4701 está diseñado para utilizarse en un entorno electromagnético con control de interferencias por RF radiadas. El cliente o el usuario del modelo 4701 puede ayudar a evitar las interferencias electromagnéticas manteniendo los equipos portátiles y móviles de comunicación por RF (transmisores) y el modelo 4701 separados por las distancias mínimas que se recomiendan a continuación, según la potencia de salida máxima del equipo de comunicaciones.

Potencia nominal de salida máxima del transmisor W	Distancia de separación según la frecuencia del transmisor m		
	De 150 kHz a 80 MHz D = (1,2) (\sqrt{P})	De 80 MHz a 800 MHz D = (1,2) (\sqrt{P})	De 800 MHz a 2,5 GHz D=(2,3) (\sqrt{P})
	0,01	1,12	0,12
0,1	0,38	0,38	0,73
1	1,2	1,2	2,3
10	3,8	3,8	7,3
100	12	12	23

Para transmisores con potencias nominales de salida máxima no incluidas en la lista anterior, la distancia de separación recomendada d en metros (m) puede calcularse utilizando la ecuación correspondiente a la frecuencia del transmisor, donde P es la potencia nominal de salida máxima del transmisor en vatios (W), según el fabricante del transmisor.

Nota 1: A 80 MHz y 800 MHz, se aplica la distancia de separación del intervalo de frecuencia más alto.

Nota 2: Estas normas no se aplican necesariamente en todas las situaciones. La propagación electromagnética se ve afectada por la absorción y la reflexión provenientes de estructuras, objetos y personas.













Lit d'accouchement

Manuel d'utilisation

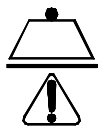
REF 4701



Symboles

	Avertissement général
	Mise en garde
	Avertissement ; écrasement des mains
	Ce produit est équipé d'une fiche de branchement de qualité hospitalière. La fiabilité de la mise à la terre ne peut être assurée que si une prise de qualité hospitalière est utilisée.
	Avertissement : Mise à la terre non protégée, risque potentiel de choc électrique
	Conformément à la directive européenne 2002/96/CE relative aux déchets d'équipements électriques et électroniques, ce symbole indique que le produit ne doit pas être éliminé avec les déchets municipaux non triés mais faire l'objet d'une collecte sélective. Prendre contact avec le distributeur local pour s'informer des systèmes de retour et/ou de collecte disponibles dans le pays.
	Charge maximale admissible
	Poids maximal de la patiente
	Courant alternatif
	Tension dangereuse
	Pièce appliquée de type B
IPX4	Protection contre les projections de liquides
	Borne de protection
	Le produit est muni d'une borne de connexion pour régulateur de tension. Le régulateur de tension fournit une connexion directe entre le produit et la barre omnibus de régulation de tension de l'installation électrique.







	<p>Équipement médical classé par Underwriters Laboratories Inc. pour les risques d'électrocution, d'incendie et les risques mécaniques conformément aux normes ANSI/AAMI ES60601-1:2005 et CANCSA-C22.2 N° 60601-1:08.</p>
	<p>Mise en garde, sensible à électricité statique</p>
	<p>Numéro de catalogue</p>
	<p>Numéro de série</p>
	<p>Fabricant</p>
	<p>Date de fabrication</p>

Table des matières

Définition de « Avertissement », « Mise en garde » et « Remarque »	2
Résumé des mesures de sécurité	2
Introduction	5
Description du produit.....	5
Utilisation prévue	5
Contre-indications	5
Durée de vie utile prévue	6
Caractéristiques techniques	6
Illustration du produit	8
Informations de contact	8
Emplacement du numéro de série	9
Préparation	10
Équipement pour la fonction de communication appel infirmier disponible en option	10
Fonctionnement.....	12
Enclenchement ou désenclenchement des freins	12
Blocage ou relâchement de la pédale de guidage	13
Arrêt du lit d'accouchement dans le cadre d'une urgence	14
Rangement du cordon d'alimentation.....	14
Transport du produit	15
Positionnement de la section pieds Lock-Rite	15
Positionnement de la patiente	16
Utilisation de la fonction de communication appel infirmier disponible en option	18
Activation du débrayage pour position d'urgence RCP	19
Élévation ou abaissement des barrières.....	20
Positionnement des poignées de travail	21
Réglage du système Skoocher disponible en option	22
Réglage pour un positionnement en déclive	23
Réglage de l'inclinaison du bassin	23
Réglage du coussin lombaire disponible en option	23
Éclairage de la chambre à l'aide de la veilleuse	23
Positionnement des repose-pieds Glideaway	23
Réglage des repose-pieds Glideaway.....	24
Fixation ou retrait des repose-mollets disponibles en option	26
Réglage des repose-pieds Glideaway avec les repose-mollets disponibles en option	27
Retrait de la section pieds Lock-Rite	28
Fixation de la section pieds Lock-Rite	29
Fixation du matelas	30
Retrait du bassin collecteur de liquides	31
Positionnement manuel du produit avec la manivelle	32
Retrait ou remise en place de la tête de lit	32
Fixation de la barre de travail disponible en option	33
Utilisation du support de perfusion en trois parties, à fixation permanente.....	33
Panneau de commande de l'infirmière (barrière externe).....	35
Panneau de commande de la patiente (barrière interne)	37
Panneau de commande de la patiente avec Smart TV disponible en option (barrière interne)	38
Fonctions de commande lombaire de la patiente avec Smart TV et matelas pneumatique disponibles en option (barrière interne)	39
Fonctions de mouvement de la commande suspendue disponible en option - 5000-081-021	40
Commande suspendue du mouvement avec fonctions du système d'appel infirmier disponible en option - 5000-081-023	41
Fonctions de mouvement et de communication de la commande suspendue disponible en option - 5000-081-020	42
Accessoires et pièces.....	44
Entretien préventif.....	46
Nettoyage	48
Nettoyage du matelas	49
Informations sur la CEM	50

Définition de « Avertissement », « Mise en garde » et « Remarque »

Les termes **AVERTISSEMENT**, **MISE EN GARDE** et **REMARQUE** ont une signification particulière et doivent faire l'objet d'une lecture attentive.

AVERTISSEMENT

Avertit le lecteur d'une situation qui, si elle n'est pas évitée, pourrait entraîner la mort ou des blessures graves. Peut également attirer l'attention sur l'existence potentielle d'effets indésirables graves ou de risques d'accident.

MISE EN GARDE

Avertit le lecteur d'une situation potentiellement dangereuse qui, si elle n'est pas évitée, peut causer des blessures mineures ou modérées à l'utilisateur ou au patient ou endommager le matériel en question ou d'autres biens. Couvre notamment les précautions à prendre afin d'assurer l'utilisation sûre et efficace du dispositif et d'éviter les dommages qui pourraient découler de l'usage ou du mésusage du matériel.

Remarque - Fournit des informations spécifiques destinées à faciliter l'entretien ou à clarifier des instructions importantes.

Résumé des mesures de sécurité

Toujours lire et respecter scrupuleusement les avertissements et les mises en garde indiqués sur cette page. Tout service d'entretien ou de réparation doit être effectué exclusivement par du personnel qualifié.

AVERTISSEMENT

- Toujours s'assurer que personne ne se trouve à proximité des mécanismes avant d'utiliser le produit.
- Ne pas retirer les panneaux de protection, s'asseoir dessus ou placer de charge dessus pour éviter tout risque de possible choc électrique et d'endommagement du produit. Les services d'entretien ou de réparation doivent être effectués uniquement par du personnel qualifié.
- Ne pas toucher les connecteurs et la patiente simultanément pour éviter tout risque de blessure à la patiente et à l'opérateur.
- Ne pas utiliser le produit en présence d'anesthésiques inflammables.
- Toujours éloigner les pieds de la zone au-dessus et en dessous du couvercle du panneau de base lors de l'abaissement du produit, ou quand les freins sont enclenchés ou désenclenchés.
- Toujours enclencher les freins lorsqu'une patiente s'installe sur le produit ou en descend, pour éviter toute instabilité.
- Toujours enclencher les freins quand la patiente est sans surveillance.
- Toujours prévoir un dégagement suffisant entre le côté tête du produit et le mur adjacent afin de pouvoir débrancher le cordon d'alimentation de la prise murale en cas d'urgence.
- Toujours manipuler correctement le cordon d'alimentation pour éviter tout risque d'entortillement, d'endommagement ou de choc électrique. En cas d'endommagement du cordon d'alimentation, mettre immédiatement le produit hors service et contacter le personnel d'entretien approprié.
- Toujours débrancher le cordon d'alimentation du produit du mur lorsqu'un équipement d'oxygénothérapie est utilisé. Il existe un danger d'incendie lors de l'utilisation de ce produit avec un équipement d'oxygénothérapie autre qu'un tube nasal, un masque ou une tente à oxygène couvrant la moitié de la longueur du lit.
- Toujours ranger le cordon d'alimentation avant de transporter le produit.
- Ne pas utiliser la barre de verrouillage de la section pieds comme barre de préhension ou comme autre dispositif d'assistance de la patiente.
- Toujours laisser le produit dans sa position la plus basse quand la patiente est laissée sans surveillance afin de réduire le nombre et la gravité des chutes potentielles de la patiente.
- Toujours s'assurer qu'aucune personne ni équipement ne se trouve dans la zone sous ou autour du relève-buste avant d'activer le débrayage pour position d'urgence RCP. Le débrayage pour position d'urgence RCP est réservé aux situations d'urgence.
- Toujours régler la position des barrières latérales de manière à assurer qu'une patiente est installée en toute sécurité sur le produit.
- Toujours verrouiller le panneau de commande de l'infirmière et le panneau de commande de la patiente quand la patiente est laissée sans surveillance.

- Toujours garder les barrières en dehors de la tente à oxygène.
- Toujours garder ses mains à distance de possibles points de pincement lorsque vous positionnez les poignées de travail.
- Toujours abaisser et verrouiller la barre de verrouillage avant de placer du poids sur la section pieds.
- Ne pas étendre la tente à oxygène sous la plateforme du matelas.
- Ne pas procéder au nettoyage, à l'entretien ou à la maintenance pendant que le produit est en service.
- Toujours débrancher immédiatement le cordon d'alimentation de la prise murale en cas de déversements importants de liquides dans la zone des cartes de circuits imprimés, des câbles de 120 V CA et des moteurs. Descendre le patient du produit, nettoyer le liquide et faire inspecter soigneusement le produit par un personnel d'entretien. La présence de liquides peut provoquer un fonctionnement imprévisible et réduire les capacités des appareils électriques. Ne pas remettre le produit en service avant qu'il ne soit complètement sec et que la sécurité de son fonctionnement n'ait été confirmée par une vérification approfondie.
- Toujours sécher complètement le matelas après le nettoyage. Pour éviter tout dommage, les matelas doivent être soigneusement rincés et séchés après le nettoyage ; le non-respect de cette disposition peut annuler la garantie de ce produit.

MISE EN GARDE

- Une utilisation incorrecte du produit est susceptible d'occasionner des blessures chez la patiente ou l'opérateur. Utiliser le produit uniquement de la manière décrite dans ce manuel.
- Ne pas modifier le produit ni aucun de ses composants. Toute modification du produit peut entraîner un fonctionnement imprévisible, susceptible d'occasionner des blessures chez la patiente ou l'opérateur. La garantie du produit serait en outre annulée par toute modification du produit.
- Toujours brancher directement le produit sur une prise triphasée correctement mise à la terre. La fiabilité de la mise à la terre ne peut être assurée que si une prise de qualité hospitalière est utilisée. Ce produit est équipé d'une fiche de qualité hospitalière pour la protection contre le risque de choc électrique.
- Toujours effectuer une maintenance préventive une fois par an pour s'assurer que tous les dispositifs du produit fonctionnent correctement.
- Les deux chaînes de mise à la terre doivent toujours être maintenues propres et en bon état afin de minimiser l'accumulation d'électricité statique et les décharges.
- Toujours enclencher les freins pour éviter tout mouvement imprévu.
- Ne pas utiliser la pédale d'enclenchement du frein pour arrêter le produit lorsqu'il est en mouvement.
- La charge maximale admissible de la section pieds est de 300 livres (136 kg).
- La charge maximale admissible pour chaque repose-mollet est de 86 livres (39 kg).
- Toujours utiliser des matelas compatibles autorisés par Stryker.
- Toujours inspecter la housse du matelas après chaque utilisation. Des ouvertures dans la housse du matelas peuvent laisser entrer des liquides dans le matelas. Cesser d'utiliser le matelas et le jeter conformément aux directives de sécurité en présence de déchirures ou de fissures dans la housse du matelas.
- Toujours débrancher le cordon d'alimentation lorsque vous utilisez la manivelle manuelle.
- Ne pas suspendre des poches de perfusion qui pèsent plus de 40 livres (18,1 kg) sur le support de perfusion.
- Toujours s'assurer que la hauteur du support de perfusion est suffisamment basse pour franchir sans encombre les ouvertures de porte.
- Ne pas utiliser le support de perfusion pour pousser/tirer le produit.
- Toujours placer la commande suspendue en sécurité sur le matelas lors de son utilisation.
- Toujours débrancher la commande suspendue du produit et la ranger lorsque la commande suspendue n'est pas utilisée.
- Toujours débrancher la commande suspendue du produit et la ranger lorsque vous utilisez un équipement d'administration d'oxygène afin d'éviter un possible risque d'incendie.
- Ne pas serrer ou pincer les câbles du cadre du lit lorsque vous acheminez des câbles d'autres équipements.
- Toujours débrancher le produit avant de procéder au nettoyage ou à l'entretien.
- Toujours débrancher le produit, actionner les freins et placer des blocs sous le châssis du plan de couchage pour le soutenir lorsque vous effectuez des travaux sous le produit.

- Toujours veiller à nettoyer chaque produit avec de l'eau claire et à le sécher soigneusement après le nettoyage. Certains produits de nettoyage sont de nature corrosive et peuvent endommager le produit s'ils ne sont pas utilisés convenablement. Si le produit n'est pas rincé et séché correctement, un résidu corrosif peut rester sur la surface du produit et entraîner une corrosion prématurée des composants essentiels. Le non-respect de ces instructions de nettoyage peut annuler la garantie.
 - Ne pas nettoyer le produit à la vapeur, le laver sous pression ou le nettoyer aux ultrasons, ni immerger une partie quelconque du produit dans de l'eau. Les composants internes électriques risquent d'être endommagés par l'exposition à l'eau. Ces méthodes de nettoyage ne sont pas recommandées et peuvent annuler la garantie de ce produit.
-

Introduction

Ce manuel vous aide à utiliser ou entretenir votre produit Stryker. Lire ce manuel avant d'utiliser ce produit ou d'en effectuer la maintenance. Il convient d'établir des procédures et techniques visant à éduquer et à former le personnel quant au fonctionnement et à l'entretien sécuritaires de ce produit.

MISE EN GARDE

- L'utilisation incorrecte du produit est susceptible de causer des blessures au patient ou à l'utilisateur. Utiliser le produit uniquement de la manière décrite dans ce manuel.
 - Ne pas modifier le produit ni aucun de ses composants. Toute modification du produit peut entraîner un fonctionnement imprévisible, susceptible de causer des blessures au patient ou à l'utilisateur. La garantie du produit serait en outre invalidée par toute modification du produit.
-

Remarque

- Ce manuel doit être considéré comme faisant partie du produit et doit l'accompagner à tout moment, même en cas de vente ultérieure du produit.
- Stryker cherche continuellement à améliorer le design et la qualité de ses produits. Ce manuel contient les informations produit les plus récentes disponibles au moment de l'impression. Il peut y avoir de légères divergences entre le produit et ce manuel. Pour toute question, contacter le service clientèle ou le support technique de Stryker au +1-800-327-0770.

Description du produit

Le lit d'accouchement est un lit d'hôpital obstétrique alimenté en courant alternatif, réglable, conçu pour faciliter l'accouchement. La conception ergonomique du lit d'accouchement apporte du confort à la patiente et à l'opérateur. Le lit d'accouchement permet une position en déclive, dispose d'une fonction d'appel infirmier, d'une barre de travail, de repose-mollets et de repose-pieds afin de faciliter le travail et l'accouchement. Le lit d'accouchement dispose de l'option **Skoocher®** pour permettre un positionnement personnalisé et faciliter le déplacement de la patiente au plus près de la bordure périnéale du produit.

Utilisation prévue

Le lit d'accouchement est destiné à être utilisé par les patientes pendant le travail et l'accouchement, et par les patientes qui doivent être transférées au sein de l'hôpital vers ou depuis la salle d'accouchement, dans un environnement de soins de santé. La charge maximale admissible (la somme des poids de la patiente, du matelas et des accessoires) pour le lit d'accouchement est de 500 livres (227 kg).

Le lit d'accouchement est conçu pour supporter une patiente humaine pendant toute la durée du travail et de l'accouchement. Le lit d'accouchement (cadre et matelas) peut entrer en contact avec la peau de la patiente.

Le lit d'accouchement est destiné à être utilisé dans un établissement de soins de santé intensifs, y compris des hôpitaux et d'autres établissements, où des procédures obstétriques sont pratiquées pendant le travail et l'accouchement. Les opérateurs prévus du lit d'accouchement sont des professionnels de la santé et des techniciens de maintenance (pour tout problème de maintenance). Les patientes et les visiteurs peuvent utiliser des fonctions limitées du lit, à savoir les fonctions de mouvement du lit qui sont liées uniquement au confort et la fonction Appel infirmier.

Le lit d'accouchement est compatible avec un matelas qui a les dimensions suivantes :

- Matelas du côté tête – 49,5 po (126 cm) x 33 po (84 cm) x 5 po (13 cm)
- Matelas de la section pieds – 30 po (76 cm) x 30 po (76 cm) x 3 po (8 cm)

Contre-indications

Le lit d'accouchement n'est pas destiné à :

- avoir des barrières utilisées comme dispositif de retenue de la patiente



- être utilisé sans matelas
- supporter plus d'un individu à la fois
- être utilisé pour des patientes âgées de moins de deux ans
- être un produit stérile
- être utilisé dans un cadre pédiatrique

Durée de vie utile prévue

Le lit d'accouchement a une durée de vie utile prévue de dix ans dans des conditions normales d'utilisation et en respectant la maintenance périodique appropriée.

Le matelas du lit d'accouchement a une durée de vie utile prévue de deux ans dans des conditions normales d'utilisation et en respectant la maintenance périodique appropriée.

Caractéristiques techniques

	Charge maximale admissible		
	Remarque - La charge maximale admissible indique la somme des poids de la patiente, du matelas et des accessoires	500 livres	227 kg
	Poids maximal de la patiente	396 livres	180 kg
Poids du produit	Configuration standard	475 livres	215 kg
	Avec toutes les options/tous les accessoires	525 livres	238 kg
Longueur/largeur du produit	Barrières relevées	93 po x 41 po	236 cm x 104 cm
	Barrières abaissées	93 po x 37 po	236 cm x 94 cm
Hauteur du produit (jusqu'en haut du siège)	Min.	17,5 po	44 cm
	Max. (avec des roulettes de 6 po [15,2 cm])	35,5 po	90 cm
Taille du matelas	Côté tête	49,5 po x 33 po x 5 po	126 cm x 84 cm x 13 cm
	Section pieds	30 po x 30 po x 3 po	76 cm x 76 cm x 8 cm
Section pieds	Haut	0 po	0 cm
Hauteur de déplacement	Bas	7 po	17,8 cm
	Distance de détachement par rapport au mur	60 po	152 cm
Positionnement du plan de couchage		Élévation maximale : tête 70°, position Trendelenburg 8°	
Taille des roulettes		Standard : 6 po (15,2 cm) ; disponible en option : 8 po (20,3 cm)	

Bassin collecteur de liquides	7 quarts	7 litres
Alimentation électrique	<p>Quatre fonctions motrices standard : tête, unité, pieds et déclive 120 V CA, 60 Hz, 10 Amp</p> <p>Fuite de courant inférieure à 300 microampères (selon la norme UL 60601-1)</p> <p>Fiche de qualité hospitalière et cordon à 3 fils pour usage intensif</p> <p>Compatible avec les agents anesthésiants non inflammables et l'oxygène administré par cathéter nasal ou masque</p> <p>Catégorie de surtension — II (selon la norme CEI 60601-1)</p> <p>120 V CA - 1 500 V</p>	
Disjoncteur, thermique	250 V CA, 10 Amp (0059-196-000)	
Éclairage	Plage : entre 100 et 1 500 lx	
Tension de la batterie	9 V CC - Appel infirmier disponible en option (batterie alcaline)	
Cycle opératoire nominal	3 minutes/57 minutes - 3 minutes de marche et 57 minutes d'arrêt	

Équipement de classe I : Équipement qui protège contre tout choc électrique et qui ne dépend pas uniquement d'une isolation de base, mais qui comprend une précaution de sécurité supplémentaire assurée par le raccordement de l'équipement à un conducteur de protection à la terre dans le câblage fixe de l'installation afin que les pièces métalliques accessibles ne puissent pas être parcourues par le courant en cas de défaillance de l'isolation de base.

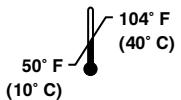
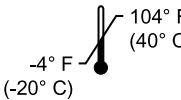
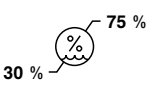
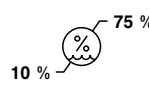
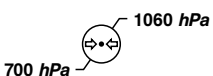
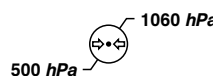
Conditions ambiantes	Fonctionnement	Stockage et transport
Température ambiante		
Humidité relative (sans condensation)		
Pression atmosphérique		

Les caractéristiques techniques indiquées sont approximatives et susceptibles de varier légèrement d'un système à l'autre ou en fonction des fluctuations de l'alimentation électrique.

Stryker se réserve le droit de modifier ces caractéristiques sans préavis.

Illustration du produit

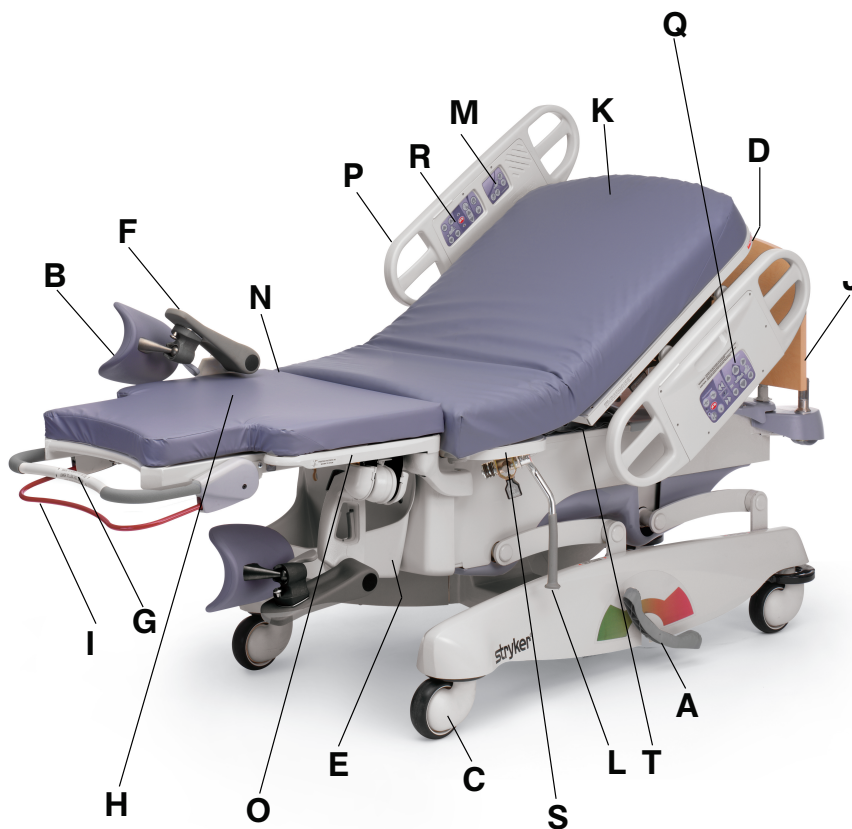

Figure 1 – Lit d'accouchement

A	Pédale de frein/guidage
B	Repose-mollet disponible en option
C	Roulette
D	Débrayage pour position d'urgence RCP
E	Bassin collecteur de liquides
F	Repose-pied
G	Barre de verrouillage de la section pieds
H	Matelas de la section pieds
I	Poignée de déblocage de la section pieds
J	Tête de lit

K	Matelas côté tête
L	Poignée de travail
M	Fonctions de commande lombaire de la patiente avec Smart TV et matelas pneumatique disponibles en option
N	Bordure périnéale
O	Section pieds Lock-Rite™
P	Barrière
Q	Panneau de commande de l'infirmière (barrière externe)
R	Panneau de commande de la patiente (barrière interne)
S	Section siège
T	Système Skoocher disponible en option

Informations de contact

Contactez le service clientèle ou le support technique de Stryker au : 1-800-327-0770.

Stryker Medical
3800 E. Centre Avenue

Portage, MI 49002
États-Unis

Pour consulter votre mode d'emploi ou votre manuel d'entretien en ligne, rendez-vous sur <https://techweb.stryker.com/>.

Avoir le numéro de série (A) du produit Stryker à disposition avant d'appeler le service clientèle ou le support technique de Stryker. Inclure le numéro de série dans toutes les communications écrites.

Emplacement du numéro de série

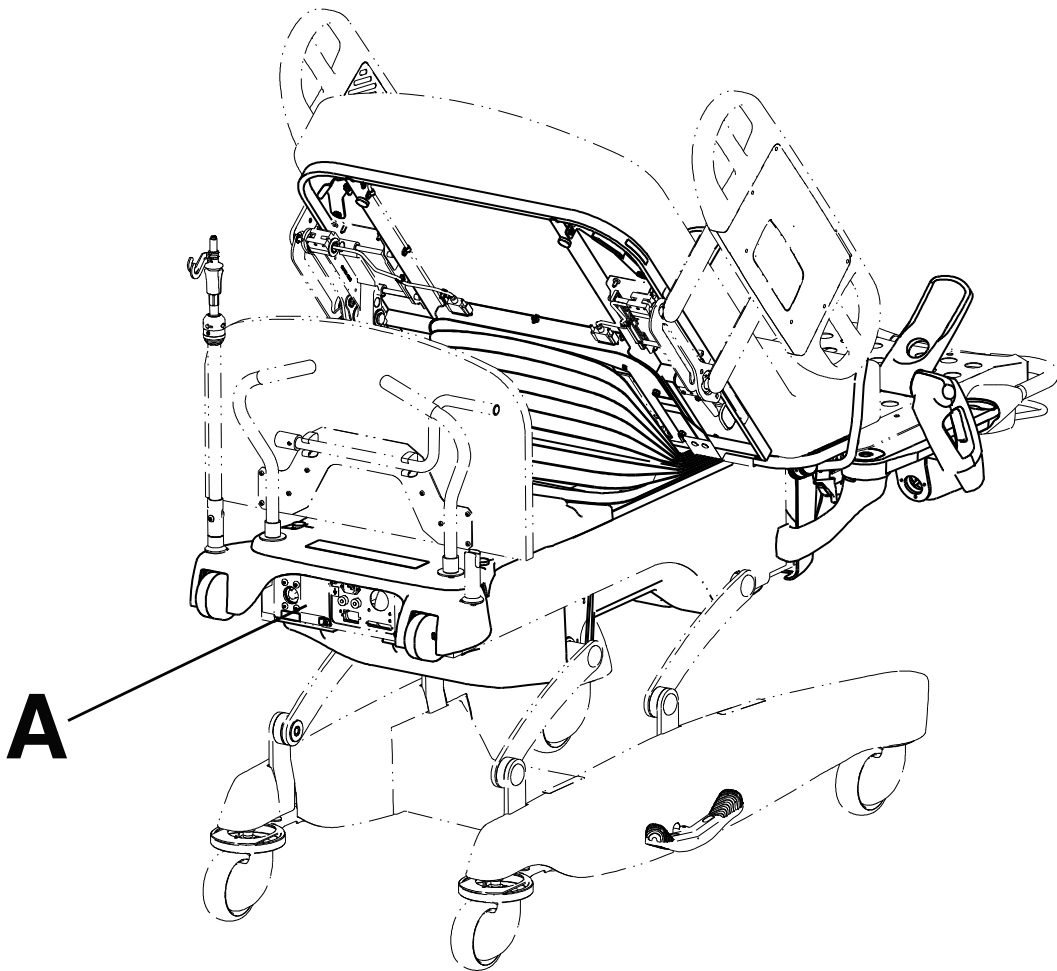

Figure 2 – Emplacement du numéro de série

Préparation

Pour déballer le produit, consulter les directives de déballage jointes à l'intérieur du carton d'expédition.

AVERTISSEMENT

- Toujours s'assurer que personne ne se trouve à proximité des mécanismes avant d'utiliser le produit.
- Ne pas retirer les panneaux de protection, s'asseoir dessus ou placer de charge dessus pour éviter tout risque de possible choc électrique et d'endommagement du produit. Les services d'entretien ou de réparation doivent être effectués uniquement par du personnel qualifié.
- Ne pas toucher les connecteurs et la patiente simultanément pour éviter tout risque de blessure à la patiente et à l'opérateur.
- Ne pas utiliser le produit en présence d'anesthésiques inflammables.

MISE EN GARDE

- Toujours brancher directement le produit sur une prise triphasée correctement mise à la terre. La fiabilité de la mise à la terre ne peut être assurée que si une prise de qualité hospitalière est utilisée. Ce produit est équipé d'une fiche de qualité hospitalière pour la protection contre le risque de choc électrique.
- Toujours effectuer une maintenance préventive une fois par an pour s'assurer que tous les dispositifs du produit fonctionnent correctement.
- Les deux chaînes de mise à la terre doivent toujours être maintenues propres et en bon état afin de minimiser l'accumulation d'électricité statique et les décharges.

Avant de mettre le produit en service, vérifiez que tous ces composants fonctionnent correctement :

1. Brancher le cordon d'alimentation sur une prise murale de qualité hospitalière correctement mise à la terre.
2. Appuyer sur la pédale d'enclenchement du frein pour s'assurer que les freins sont enclenchés.
3. Relever et abaisser les barrières pour vérifier qu'elles se déplacent de manière fluide et se verrouillent bien en position.
4. Appuyer sur tous les boutons situés sur les panneaux de commande interne et externe de la barrière pour s'assurer que chaque fonction marche correctement.
5. Appuyer sur tous les boutons de la commande suspendue manuelle disponible en option pour s'assurer que chaque fonction marche correctement.

Équipement pour la fonction de communication appel infirmier disponible en option

Si le produit est équipé de la fonction de communication appel infirmier, disponible en option, suivre ces instructions d'installation avant de mettre le produit en marche.

1. Brancher le câble d'interface dans le connecteur à 37 broches dans le châssis du plan de couchage du côté tête du produit (B) et dans la connexion correspondante (station de la patiente, mur de tête de lit ou station d'accueil) (Figure 3).

Remarque - Raccorder le connecteur à 37 broches uniquement à la configuration de sortie du mur de tête de lit (B) ou au contrôleur de communication du produit (vendu séparément) (Figure 3).

2. Tester le câble d'interface pour vérifier la connectivité.
3. Brancher le cordon d'alimentation sur la prise murale.
4. Enfoncer l'interrupteur du port de la commande suspendue et tourner l'interrupteur en position **Marche** (90° dans le sens horaire) (A) (Figure 3).
5. Appuyer sur le bouton **Appel infirmier** (voir *Panneau de commande de l'infirmière (barrière externe)* (page 35)) pour vérifier la connexion entre le signal d'appel infirmier du produit et le système d'appel infirmier de l'hôpital.

Remarque - Une batterie de 9 V, située du côté tête du produit, alimente le signal d'appel infirmier. Si le produit est débranché d'une prise murale alors que l'interrupteur du port de la commande suspendue de l'appel infirmier est réglé en position **Marche**, la charge de la batterie de 9 V commencera à s'épuiser.

Pour activer la fonction de communication appel infirmier disponible en option, voir *Utilisation de la fonction de communication appel infirmier disponible en option* (page 18).

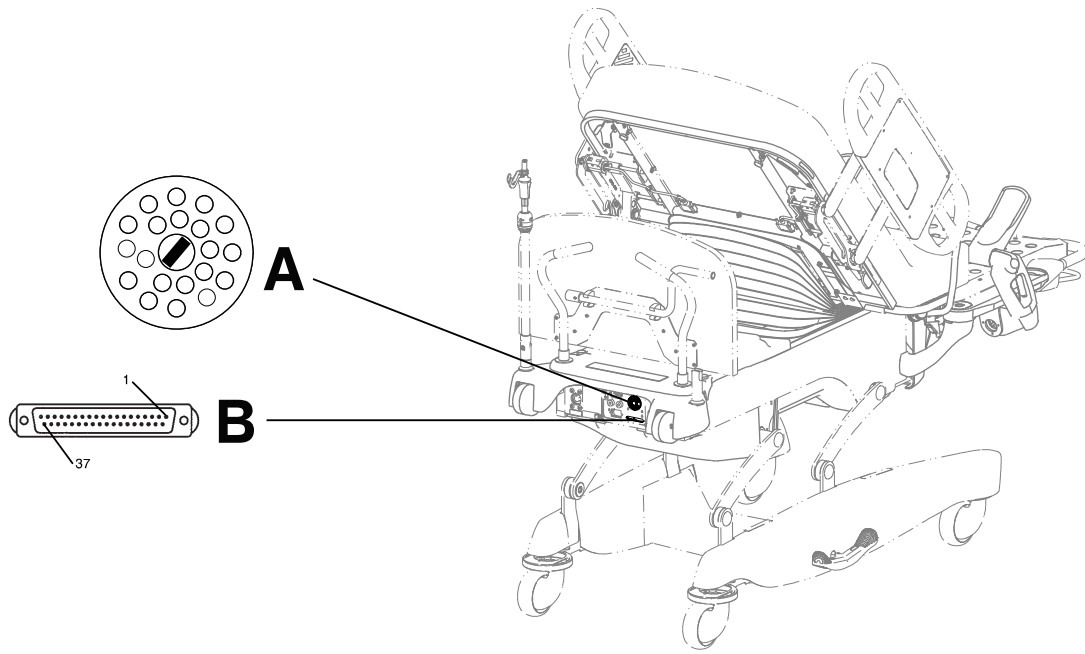

Figure 3 – Port de la commande suspendue de l'appel infirmier et connecteur à 37 broches

Fonctionnement

Enclenchement ou désenclenchement des freins

AVERTISSEMENT

- Toujours éloigner les pieds de la zone au-dessus et en dessous du couvercle du panneau de base lors de l'abaissement du produit, ou quand les freins sont enclenchés ou désenclenchés.
- Toujours enclencher les freins lorsqu'une patiente s'installe sur le produit ou en descend, pour éviter toute instabilité.
- Toujours enclencher les freins quand la patiente est sans surveillance.

MISE EN GARDE

- Toujours enclencher les freins pour éviter tout mouvement imprévu.
- Ne pas utiliser la pédale d'enclenchement du frein pour arrêter le produit lorsqu'il est en mouvement.

Les pédales d'enclenchement du frein se situent sur les côtés gauche et droit du produit (Figure 4).

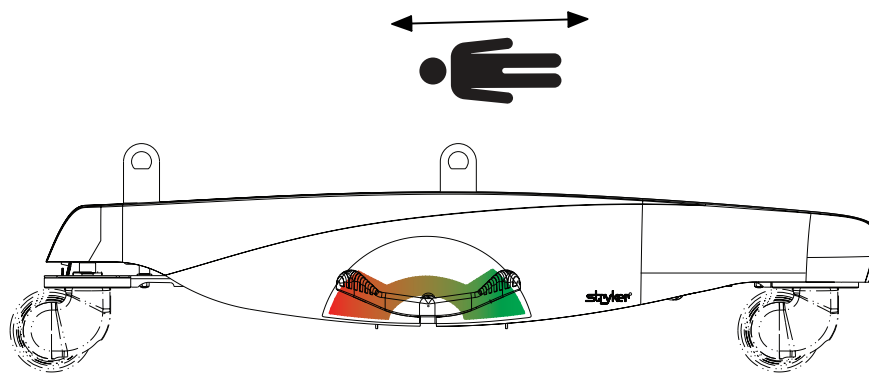

Figure 4 – Pédale d'enclenchement du frein (côté gauche illustré)

Pour enclencher les freins, enfoncer complètement la pédale vers le côté tête. La pédale d'enclenchement du frein bloque les freins des quatre roulettes et immobilise complètement le produit (Figure 5).

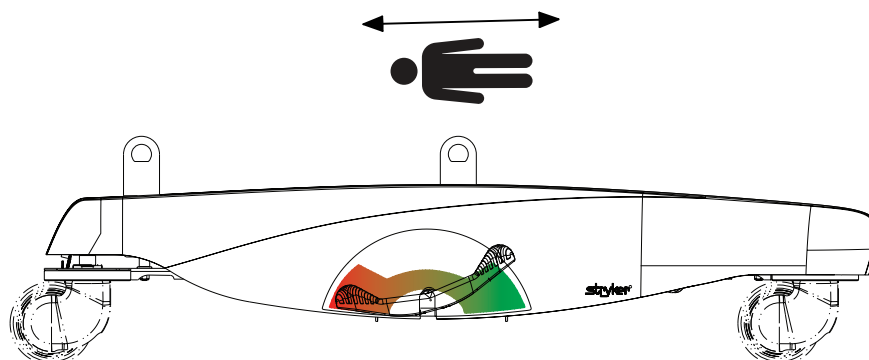

Figure 5 – Enclencher les freins

Pour désenclencher les freins, appuyer sur la pédale vers le côté pieds jusqu'à ce qu'elle soit en position neutre. Cela permet de désenclencher les quatre roulettes et de déplacer le produit vers l'avant, vers l'arrière et latéralement (Figure 6).

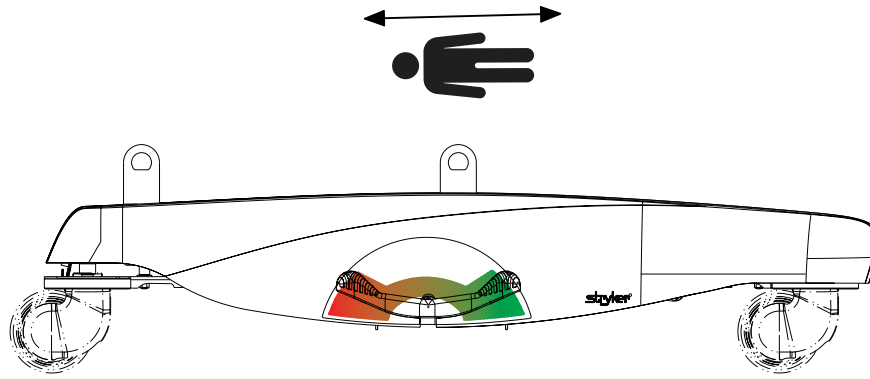

Figure 6 – Désenclencher les freins

Blocage ou relâchement de la pédale de guidage

Les pédales de guidage sont situées sur les côtés gauche et droit du produit (Figure 7).

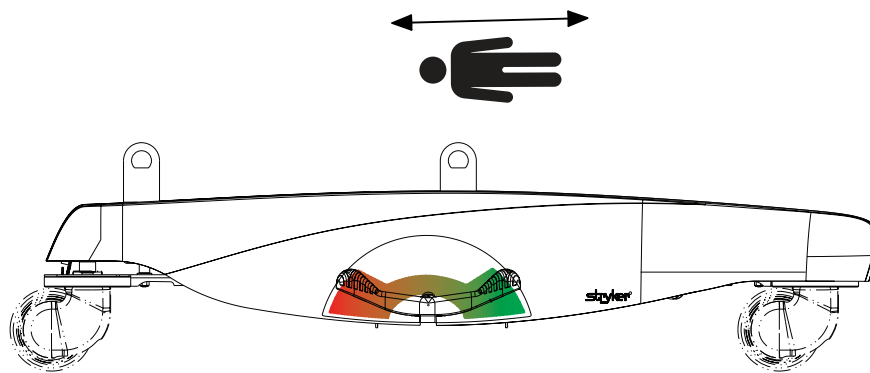

Figure 7 – Pédale de guidage (côté gauche illustré)

Pour enclencher la pédale de guidage, enfoncez complètement la pédale vers le côté pieds. La pédale de guidage verrouille la roulette droite du côté pieds et vous permet de manœuvrer facilement le produit vers l'avant et vers l'arrière en ligne droite (Figure 8).

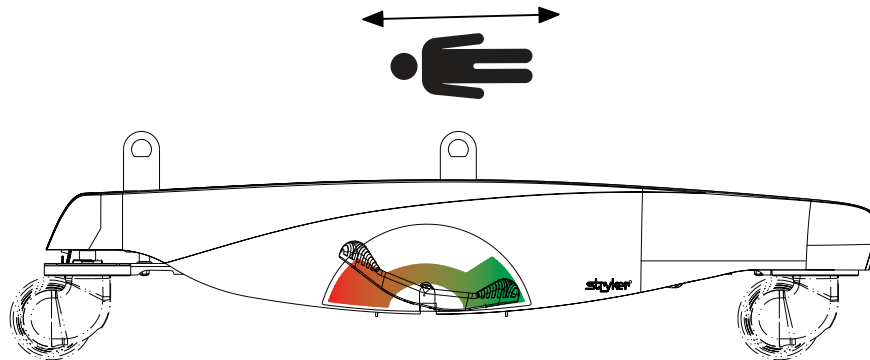

Figure 8 – Enclencher la pédale de guidage

Pour désenclencher la pédale de guidage, appuyer sur la pédale vers le côté tête jusqu'à ce qu'elle soit en position neutre. Cela permet de débloquer la roulette droite du côté pieds et de déplacer librement le produit vers l'avant, l'arrière et latéralement (Figure 9).

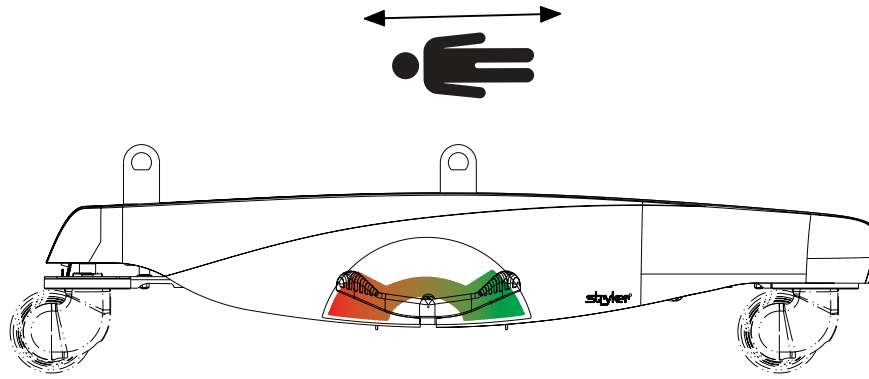

Figure 9 – Désenclencher la pédale de guidage

Arrêt du lit d'accouchement dans le cadre d'une urgence

AVERTISSEMENT - Toujours prévoir un dégagement suffisant entre le côté tête du produit et le mur adjacent afin de pouvoir débrancher le cordon d'alimentation de la prise murale en cas d'urgence.

Pour arrêter le lit :

1. Débrancher le cordon d'alimentation de la prise murale.
2. Ranger le cordon d'alimentation (voir *Rangement du cordon d'alimentation* (page 14)).

Rangement du cordon d'alimentation

AVERTISSEMENT

- Toujours manipuler correctement le cordon d'alimentation pour éviter tout risque d'entortillement, d'endommagement ou de choc électrique. En cas d'endommagement du cordon d'alimentation, mettre immédiatement le produit hors service et contacter le personnel d'entretien approprié.
 - Toujours débrancher le cordon d'alimentation du produit du mur lorsqu'un équipement d'oxygénothérapie est utilisé. Il existe un danger d'incendie lors de l'utilisation de ce produit avec un équipement d'oxygénothérapie autre qu'un tube nasal, un masque ou une tente à oxygène couvrant la moitié de la longueur du lit.
 - Toujours ranger le cordon d'alimentation avant de transporter le produit.
-

Pour ranger le cordon d'alimentation, enrouler le cordon d'alimentation autour des pare-chocs de roulettes situés entre la tête de lit et le support de perfusion du côté tête du produit (Figure 10).

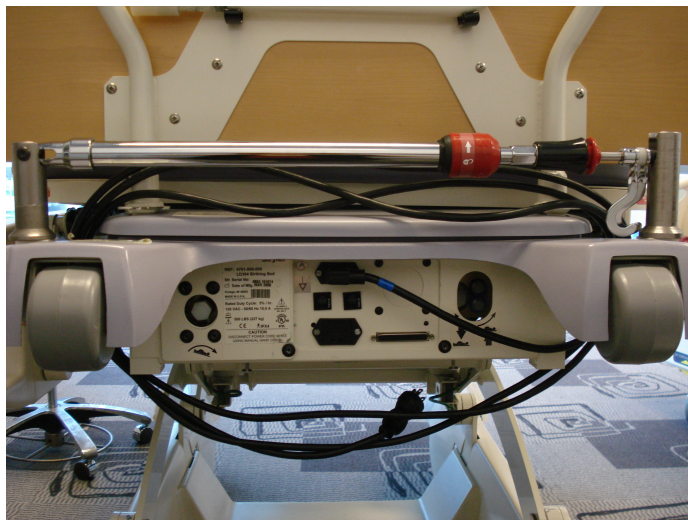

Figure 10 – Rangement du cordon d'alimentation

Transport du produit

AVERTISSEMENT - Toujours ranger le cordon d'alimentation avant de transporter le produit.

Pour transporter le produit :

1. Appuyer sur le bouton **Verrouillage de la commande de mouvement du lit de la barrière** pour verrouiller toutes les commandes de mouvement du lit de la barrière (voir *Panneau de commande de l'infirmière (barrière externe)* (page 35)).
2. Débrancher le cordon d'alimentation de la prise murale.
3. Ranger le cordon d'alimentation (voir *Rangement du cordon d'alimentation* (page 14)).
4. Abaisser le support de perfusion pour lui permettre de franchir sans encombre les ouvertures de porte.
5. Relever et verrouiller les barrières à la hauteur maximale (voir *Élévation ou abaissement des barrières* (page 20)).
6. Appuyer sur la pédale vers le côté pieds jusqu'à ce qu'elle soit en position neutre pour désenclencher les freins (voir *Enclenchement ou désenclenchement des freins* (page 12)).
7. Pousser le produit depuis le côté tête.

Positionnement de la section pieds Lock-Rite

AVERTISSEMENT - Ne pas utiliser la barre de verrouillage de la section pieds comme barre de préhension ou comme autre dispositif d'assistance de la patiente.

Pour positionner la section pieds **Lock-Rite** :

1. Positionner le périnée de la patiente vers l'extérieur, par-dessus le bord de la bordure périnéale.
2. Abaisser la section pieds jusqu'à la position la plus basse.
3. Placer et positionner les pieds de la patiente sur les repose-pieds ou ses jambes sur les repose-mollets disponibles en option.

Positionnement de la patiente

AVERTISSEMENT - Toujours laisser le produit dans sa position la plus basse quand la patiente est laissée sans surveillance afin de réduire le nombre et la gravité des chutes potentielles de la patiente.

MISE EN GARDE - La charge maximale admissible de la section pieds est de 300 livres (136 kg).

Pour positionner la patiente :

1. Placer et positionner les pieds de la patiente sur les repose-pieds.
2. Relever ou abaisser les repose-pieds dans une position confortable pour la patiente.
3. Retirer la section pieds.
4. Appuyer sur le bouton **Élévation du plan de couchage** (voir *Panneau de commande de l'infirmière (barrière externe)* (page 35)) pour lever le lit à une hauteur confortable. Relâcher le bouton lorsque vous avez obtenu la hauteur désirée.
5. Positionner le périnée de la patiente vers l'extérieur, par-dessus le bord de la bordure périnéale.

Autres positions possibles pour la patiente :



Position assise verticale

Vous pouvez positionner les repose-pieds ou les repose-mollets disponibles en option pour la patiente sans pour autant déplacer la section pieds. Cela permet à l'opérateur de garder les mains libres pour administrer des soins depuis le côté pieds du lit.



Position accroupie

En s'appuyant sur la barre de travail, la patiente peut étirer complètement son bassin et l'ouverture de son vagin, permettant ainsi au bébé de descendre.



Position de repos/accroupie

L'utilisation d'un semi-relève-buste haut et du système **Skoocher** permet d'adopter une position de repos confortable.



Manoeuvre de McRoberts

En cas de dystocie des épaules attendue, le relève-buste réglable et les repose-pieds à longueur réglable facilitent l'ouverture du bassin. Les mains de l'opérateur sont libres pour appliquer la pression suprapubienne.



Lithotomie

Les repose-mollets et le système **Skoocher** disponibles en option permettent de positionner la patiente pour obtenir une meilleure visibilité et un meilleur accès, que ce soit pour une épisiotomie, l'utilisation du forceps, ou si la patiente est anesthésiée.



Position allongée latérale

Les repose-mollets disponibles en option sont accessibles et faciles à positionner pour une flexion appropriée. Les repose-mollets disponibles en option peuvent accueillir les jambes de la patiente pour augmenter l'étirement du bassin.



Genou/poitrine

Vous pouvez abaisser le repose-pied pour augmenter l'étirement du dos, aider à soulager les douleurs dorsales associées au travail et contribuer à la rotation du fœtus.



Position agenouillée, penchée en avant

Lorsque la position du système **Skoocher** et la position verticale du relève-buste sont ajustées, le bassin de la patiente est placé en position inclinée, ce qui permet une meilleure descente du fœtus et une rotation dans la position postérieure.

Utilisation de la fonction de communication appel infirmier disponible en option

L'appel infirmier permet au patient d'envoyer un signal à la station d'infirmier.

Pour activer l'appel infirmier, appuyer sur le bouton **Appel infirmier** (voir *Panneau de commande de l'infirmière (barrière externe)* (page 35)). La communication entre la station de la patiente et la station d'infirmier est établie dès qu'un membre du personnel infirmier répond au signal d'appel infirmier.

Remarque - Une batterie de 9 V, située du côté tête du produit, alimente le signal d'appel infirmier. Si le produit est débranché d'une prise murale alors que l'interrupteur du port de la commande suspendue de l'appel infirmier est réglé en position **Marche**, la charge de la batterie de 9 V commencera à s'épuiser.

Si le voyant à DEL d'alimentation clignote, vous devez remplacer la batterie de 9 V de l'appel infirmier. Se reporter au Manuel d'entretien du lit d'accouchement pour connaître les procédures de remplacement.

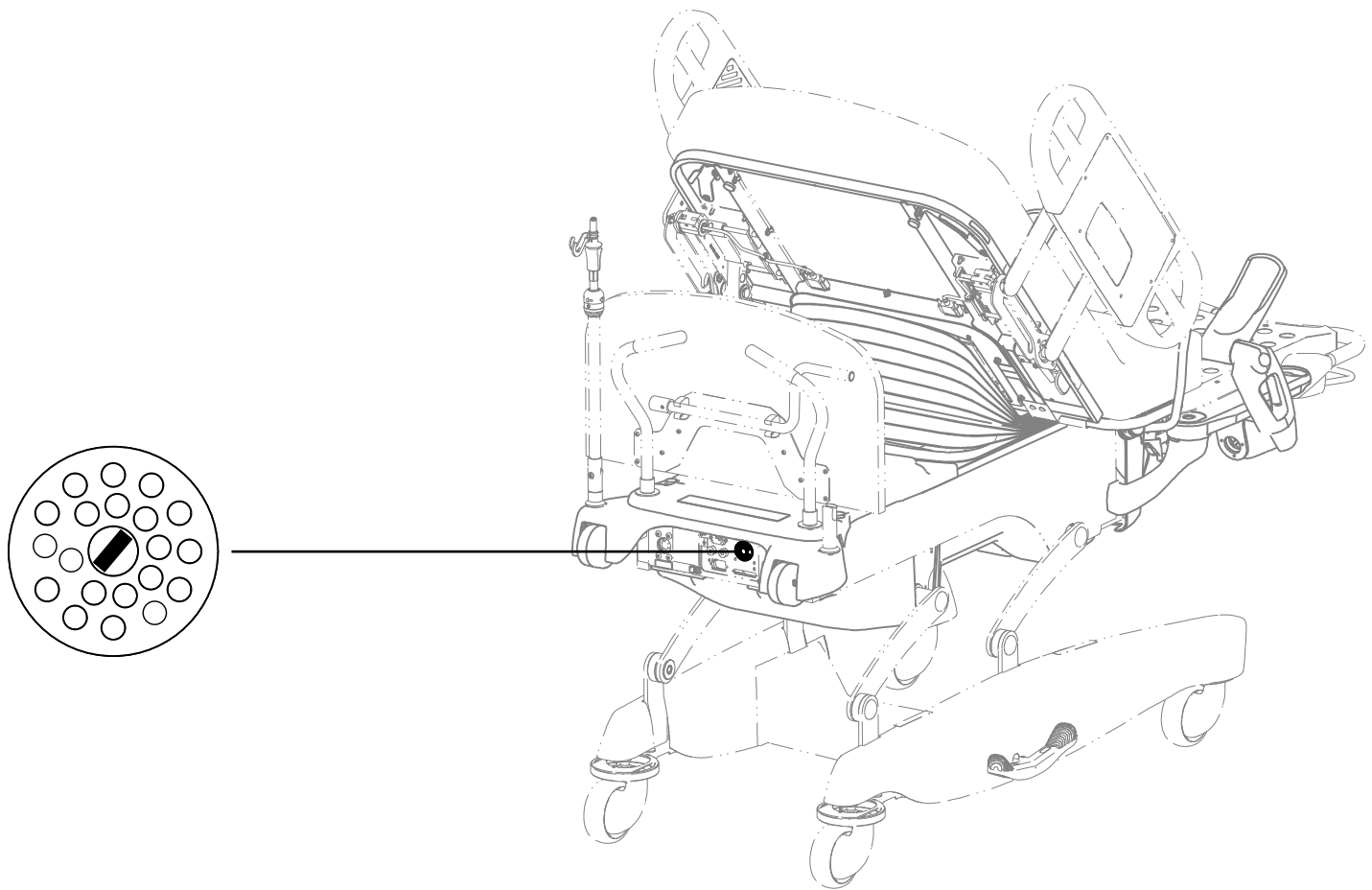

Figure 11 – Interrupteur de l'appel infirmier

Activation du débrayage pour position d'urgence RCP

AVERTISSEMENT - Toujours s'assurer qu'aucune personne ni équipement ne se trouve dans la zone sous ou autour du relève-buste avant d'activer le débrayage pour position d'urgence RCP. Le débrayage pour position d'urgence RCP est réservé aux situations d'urgence.

Si le relève-buste est élevé et qu'un accès rapide à la patiente est requis, le produit peut être rapidement mis à 0° en activant le débrayage pour position d'urgence RCP.

Le levier de débrayage pour position d'urgence RCP se trouve du côté tête du lit à droite et à gauche du relève-buste (Figure 12).

Pour actionner le levier de débrayage pour position d'urgence RCP, saisir le levier, d'un côté ou de l'autre du relève-buste, et serrer fermement. Le relève-buste descendra immédiatement à la position la plus basse.

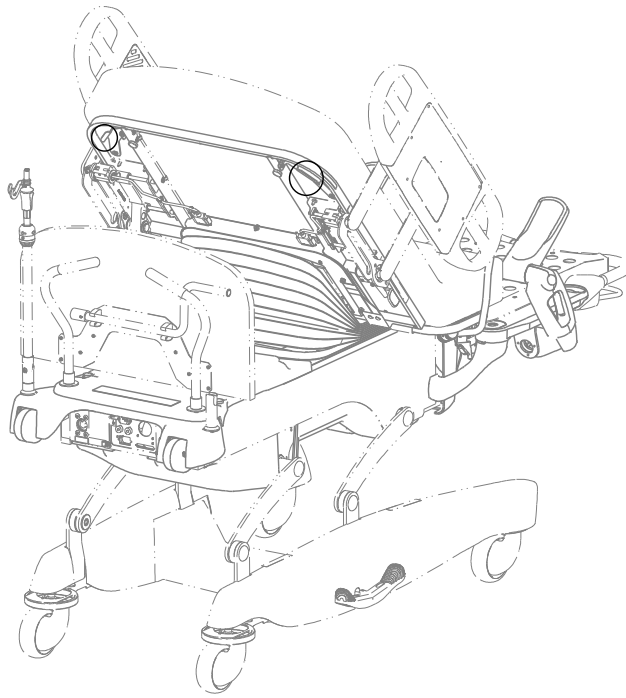

Figure 12 – Débrayage pour position d'urgence RCP

Élévation ou abaissement des barrières

AVERTISSEMENT

- Toujours régler la position des barrières latérales de manière à assurer qu'une patiente est installée en toute sécurité sur le produit.
 - Toujours verrouiller le panneau de commande de l'infirmière et le panneau de commande de la patiente quand la patiente est laissée sans surveillance.
 - Toujours garder les barrières en dehors de la tente à oxygène.
-

Remarque - Les barrières ne sont pas destinées à être utilisées en tant que dispositif de retenue de la patiente.

Lorsque les barrières sont relevées, le clic audible indique que la barrière est verrouillée en position relevée. Tirer fermement sur la barrière pour s'assurer qu'elle est verrouillée en position.

Pour relever la barrière jusqu'à sa position la plus haute, tourner la barrière vers l'avant jusqu'à la position la plus haute (Figure 13).

Remarque - La barrière ne se verrouille pas en position intermédiaire lorsqu'elle est relevée.



Figure 13 – Barrière en position la plus haute

Pour abaisser la barrière en position intermédiaire, pousser la poignée de déblocage et faire pivoter la barrière en arrière jusqu'à ce qu'elle se verrouille en position intermédiaire (Figure 14).



Figure 14 – Barrière à la hauteur intermédiaire

Pour abaisser la barrière dans sa position la plus basse, pousser à nouveau la poignée de déblocage et faire pivoter la barrière vers l'arrière jusqu'à ce qu'elle soit totalement abaissée (Figure 15).

Remarque - S'assurer que la barrière se trouve dans la position la plus basse avant de l'élever directement en position entièrement relevée. Si la barrière n'est pas entièrement abaissée, elle se verrouille en position intermédiaire lorsqu'elle est élevée.



Figure 15 – Barrière abaissée

Positionnement des poignées de travail

AVERTISSEMENT - Toujours garder ses mains à distance de possibles points de pincement lorsque vous positionnez les poignées de travail.

Les poignées de travail offrent à la patiente un point d'appui.

Pour soulever les poignées de travail, tirer le levier étiqueté vers l'avant et tourner la poignée vers l'extérieur et au-dessus de la section du siège jusqu'à ce que la poignée de travail se verrouille en place (Figure 16).

Pour abaisser les poignées de travail, pousser le levier étiqueté vers l'avant pour déverrouiller la poignée de travail puis tourner la poignée vers l'intérieur et en dessous de la section siège jusqu'à ce que la poignée de travail se verrouille en place (Figure 17).



Figure 16 – Soulever la poignée de travail



Figure 17 – Abaisser la poignée de travail

Réglage du système Skoocher disponible en option

Le système **Skoocher** est un système motorisé qui déplace la bordure périnéale vers l'opérateur.

Vous pouvez régler la profondeur du siège de 12,5 po (31,8 cm) à 8,5 po (21,6 cm) pour y installer des patientes de différentes tailles ou pour rapprocher ou éloigner la patiente de l'opérateur. Lorsque le relèvement du buste est abaissé, la profondeur du siège se règle automatiquement à 12,5 po (31,8 cm).

Pour régler le système **Skoocher** :

1. Relever le relèvement du buste à au moins 35°.

Remarque - Lorsque le relèvement du buste est relevé à au moins 35°, la DEL **Skoocher** s'allume sur la barrière pour indiquer que le système **Skoocher** est activé.

2. Pour déplacer la patiente vers la bordure périnéale et l'opérateur (Figure 18), appuyer sur le bouton **Avancée du relèvement du buste** pour déplacer le relèvement du buste vers le côté pieds du produit (voir *Panneau de commande de l'infirmière (barrière externe)* (page 35)).
3. Pour éloigner la patiente de la bordure périnéale et de l'opérateur (Figure 19), appuyer sur le bouton **Recul du relèvement du buste** pour déplacer le relèvement du buste vers le côté tête du produit (voir *Panneau de commande de l'infirmière (barrière externe)* (page 35)).



Figure 18 – Avancée du relève-buste



Figure 19 – Recul du relève-buste

Réglage pour un positionnement en déclive

Pour ajuster le lit en position déclive, appuyer sur le bouton **Déclive/Inclinaison du bassin** situé sur la barrière (voir *Panneau de commande de l'infirmière (barrière externe)* (page 35)) ou sur la commande suspendue disponible en option (voir *Fonctions de mouvement de la commande suspendue disponible en option - 5000-081-021* (page 40)). Relâcher le bouton lorsque vous obtenez l'angle désiré.

Réglage de l'inclinaison du bassin

L'inclinaison du bassin fournit une inclinaison supplémentaire et davantage de confort pour la patiente lorsque vous élevez le relève-buste.

Pour ajuster l'inclinaison du bassin, appuyer sur le bouton **Déclive/Inclinaison du bassin** situé sur la barrière (voir *Panneau de commande de l'infirmière (barrière externe)* (page 35)) ou sur la commande suspendue disponible en option (voir *Fonctions de mouvement de la commande suspendue disponible en option - 5000-081-021* (page 40)). Relâcher le bouton lorsque vous obtenez l'angle désiré.

Réglage du coussin lombaire disponible en option

Le coussin lombaire gonflable pleine largeur soutient la patiente pour soulager les douleurs dorsales associées au travail, et le coussin du siège améliore la visibilité périnéale.

Pour régler le coussin lombaire, voir *Fonctions de commande lombaire de la patiente avec Smart TV et matelas pneumatique disponibles en option (barrière interne)* (page 39).

Remarque - Les commandes lombaires sont seulement compatibles avec le matelas pneumatique.

Éclairage de la chambre à l'aide de la veilleuse

Une veilleuse éclaire le sol. La veilleuse s'active automatiquement lorsque la lumière de la chambre s'affaiblit.

Positionnement des repose-pieds Glideaway

Pour positionner le repose-pied Glideaway :

1. Saisir le repose-pied et le tirer vers le haut tout en contournant la section pieds (Figure 20).
2. Saisir et essayer de déplacer le repose-pied pour s'assurer qu'il est verrouillé en position verticale.
3. Pour ranger le repose-pied, tirer sur le levier violet situé au bas du mécanisme du repose-pied (Figure 22).

4. Basculer l'ensemble du repose-pied en contournant la section pieds par le dessous (Figure 23).

Remarque - Vous ne pouvez pas ranger le repose-pied à moins qu'il ne soit dans la position verticale initiale (Figure 21).

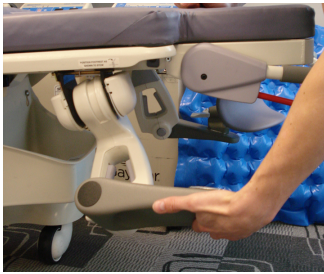

Figure 20 – Accès au repose-pied



Figure 21 – Position verticale initiale



Figure 22 – Levier violet

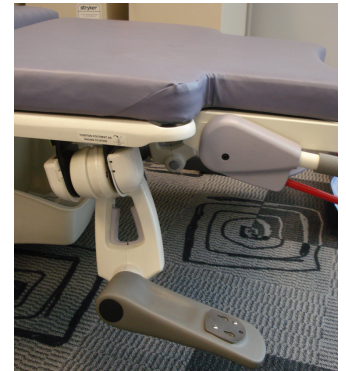

Figure 23 – Rangement du repose-pieds

Réglage des repose-pieds Glideaway

Réglage de la largeur du repose-pied

Vous pouvez faire pivoter les repose-pieds vers l'intérieur puis vers l'extérieur pour les régler en fonction de la largeur des pieds et des jambes de la patiente, dans la position souhaitée.

Pour régler la largeur du repose-pied :

1. Serrer les poignées de déblocage grises situées sur les repose-pieds du côté pieds (Figure 25).
2. Faire pivoter le repose-pied jusqu'à la position souhaitée (Figure 26).
3. Relâcher la poignée pour verrouiller le repose-pied dans la position souhaitée.

Remarque

- Le repose-pied ne se verrouillera pas s'il est dans une position supérieure à 36°.
- Pour les situations d'urgence, les repose-pieds pivoteront à 90°.



Figure 24 – Emplacement des repose-pieds



Figure 25 – Poignée de déblocage du repose-pied



Figure 26 – Repose-pieds pivotants

Réglage de la proximité du repose-pied

Vous pouvez régler la proximité des repose-pieds pour les adapter aux différentes tailles des patientes.

Pour régler la proximité du repose-pied :

1. Serrer l'une des deux poignées violettes situées dans l'ouverture du mécanisme du repose-pied (Figure 27).
2. Faire glisser le repose-pied dans la position souhaitée (Figure 28).
3. Relâcher la poignée pour verrouiller le repose-pied dans la position souhaitée.



Figure 27 – Poignées violettes

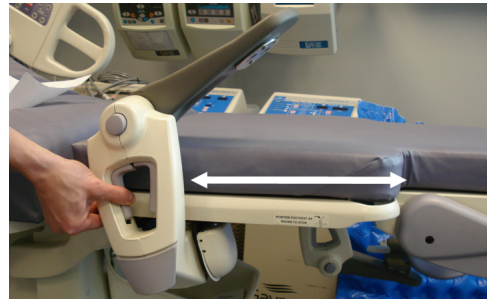

Figure 28 – Proximité du repose-pied

Réglage de la hauteur de la section pieds Lock-Rite

Vous pouvez régler la section pieds jusqu'à 7 po (17,8 cm) en dessous de la bordure périnéale pour l'adapter aux différentes tailles des patientes.

Pour régler la hauteur de la section pieds, appuyer sur le bouton **Abaissement de la section pieds** sur la barrière (voir *Panneau de commande de l'infirmière (barrière externe)* (page 35)) ou sur la commande suspendue disponible en option (voir *Fonctions de mouvement de la commande suspendue disponible en option - 5000-081-021* (page 40)). Relâcher le bouton lorsque vous avez obtenu la hauteur désirée.

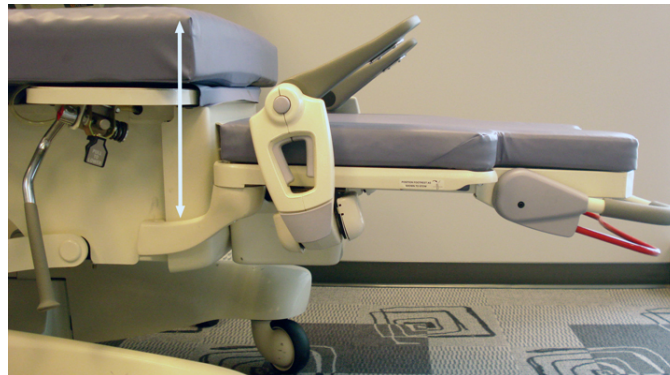

Figure 29 – Réglage de la hauteur de la section pieds Lock-Rite

Fixation ou retrait des repose-mollets disponibles en option

MISE EN GARDE - La charge maximale admissible pour chaque repose-mollet est de 86 livres (39 kg).

1. Saisir le repose-pied et le tirer vers le haut tout en contournant la section pieds (Figure 20).
2. Saisir et essayer de déplacer le repose-pied pour s'assurer qu'il est verrouillé en position verticale.
3. Appuyer sur le bouton violet et faire pivoter le repose-pied dans sa position verticale maximale (A) (Figure 30).

Pour fixer le repose-mollet au repose-pied :

1. Tirer sur la tirette (C) (Figure 30).
2. Tout en tirant sur la tirette, centrer les vis du repose-mollet dans les gros trous de la plaque du repose-pied.
3. Abaisser le repose-mollet dans la plaque du repose-pied (B) (Figure 30).
4. Relâcher la tirette dans la plaque du repose-pied.

Pour retirer le repose-mollet du repose-pied :

1. Tirer sur la tirette (C) (Figure 30).
2. Tout en tirant sur la tirette, faire glisser les vis du repose-mollet dans les gros trous de la plaque du repose-pied.
3. Soulever le repose-mollet de la plaque du repose-pied (B) (Figure 30).
4. Relâcher la tirette.

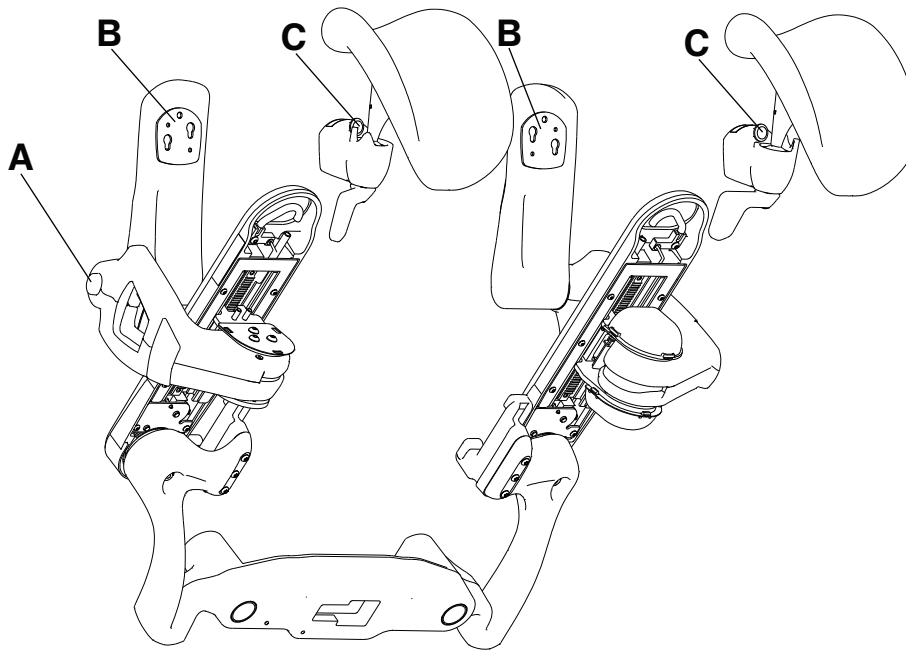

Figure 30 – Fixation des repose-mollets

Réglage des repose-pieds Glideaway avec les repose-mollets disponibles en option

Remarque - Vous pouvez effectuer tous les réglages des repose-pieds (voir *Réglage des repose-pieds Glideaway* (page 24)) lorsque les repose-mollets disponibles en option sont fixés.

1. Saisir le repose-pied auquel est fixé le repose-mollet disponible en option, et le tirer vers le haut tout en contournant la section pieds (Figure 38).
2. Saisir et essayer de déplacer le repose-pied pour s'assurer qu'il est verrouillé en position verticale.
3. Appuyer sur le bouton violet et faire pivoter le repose-pied dans sa position verticale maximale (A) (Figure 30).

Pour régler le repose-mollet :

1. Débloquer le repose-mollet en saisissant la poignée grise du repose-mollet et en la tournant vers la gauche (Figure 33).
2. Régler le repose-mollet sur la position voulue.
3. Verrouiller le repose-mollet en faisant pivoter la poignée grise du repose-mollet vers la droite (Figure 33).



Figure 31 – Repose-pied rangé avec le repose-mollet



Figure 32 – Accès au repose-mollet

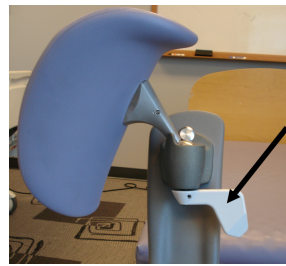

Figure 33 – Poignée du repose-mollet



Figure 34 – Repose-pied positionné avec repose-mollet

Pour ranger le repose-mollet :

1. Ajuster le repose-mollet dans le logement pivot (Figure 35).
2. Verrouiller le repose-mollet dans le logement pivot en faisant pivoter la poignée grise du repose-mollet vers la droite (Figure 33).
3. Appuyer sur le bouton violet pour remettre le reposer-pied dans sa position initiale (Figure 21).

Remarque - Vous ne pouvez pas ranger le reposer-pied à moins qu'il ne soit dans la position verticale initiale (Figure 21).

4. Pour ranger le reposer-pied, tirer sur le levier violet situé au bas du mécanisme du reposer-pied (Figure 22).
5. Basculer l'ensemble du reposer-pied en contournant la section pieds par le dessous (Figure 31).

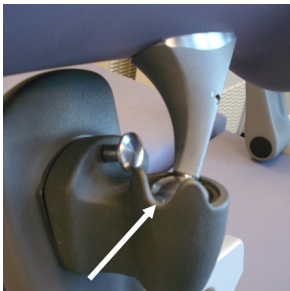

Figure 35 – Logement pivot



Figure 36 – Remise en place du repose-mollet

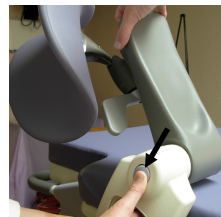

Figure 37 – Remise en place du reposer-pied



Figure 38 – Rangement du reposer-pied avec le repose-mollet

Retrait de la section pieds Lock-Rite

AVERTISSEMENT - Ne pas utiliser la barre de verrouillage de la section pieds comme barre de préhension ou comme autre dispositif d'assistance de la patiente.

MISE EN GARDE - La charge maximale admissible de la section pieds est de 300 livres (136 kg).

Remarque - Avant de retirer la section pieds, mettre les reposer-pieds en position au-dessus de la section pieds et placer les pieds de la patiente sur les reposer-pieds (voir *Positionnement de la patiente* (page 16)).

Pour retirer la section pieds :

1. Se placer dans l'extrémité incurvée de la section pieds.
2. Serrer la poignée de déblocage de la section pieds (B) dans la barre de verrouillage de la section pieds (A) (Figure 47) et soulever les deux barres jusqu'à ce qu'elles se verrouillent dans la position la plus haute (Figure 40).

3. Relâcher la poignée de déblocage de la section pieds (Figure 40).
4. Tout en tenant la barre de verrouillage de la section pieds, appuyer la section pieds contre votre torse et éloigner doucement la section pieds du produit (Figure 41).

Remarque - Si la bordure périnéale de la section pieds est en contact avec le sol, la section pieds tient debout toute seule (Figure 42).



Figure 39 – Serrage de la poignée de déverrouillage de la section pieds et de la barre de verrouillage



Figure 40 – Relâchement de la poignée de déblocage de la section pieds



Figure 41 – Retrait de la section pieds



Figure 42 – Bordure périnéale

Fixation de la section pieds Lock-Rite

AVERTISSEMENT - Toujours abaisser et verrouiller la barre de verrouillage avant de placer du poids sur la section pieds.

Pour fixer la section pieds :

1. Si les repose-pieds sont retirés, les replacer dans leurs positions initiales (Figure 43).
2. Saisir la barre de verrouillage de la section pieds et maintenir la section pieds contre votre torse.
3. Placer la section pieds au-dessus des bras d'abduction (Figure 44).
4. Tout en serrant les deux poignées de déverrouillage de la section pieds (B) et la barre de verrouillage de la section pieds (A) (Figure 47), appuyer la section pieds contre votre torse et faire avancer lentement la section pieds dans le produit (Figure 45).
5. Pour verrouiller la section pieds sur le produit, serrer et abaisser la poignée de déblocage de la section pieds et la barre de verrouillage de la section pieds en position verrouillée (Figure 46). Lorsque les deux barres sont abaissées, l'écart entre la section pieds et le produit diminue.

Remarque - Vous pouvez seulement abaisser la barre de verrouillage de la section pieds lorsque la section pieds se trouve dans la zone de verrouillage, qui se trouve à environ 2 po (5,1 cm) du matelas du côté tête.

6. Avant de placer un poids sur la section pieds, s'assurer que la section pieds est correctement verrouillée sur le produit en saisissant la barre de verrouillage de la section pieds et en tentant de déplacer la section pieds.



Figure 43 – Replacer les repose-pieds dans leurs positions initiales

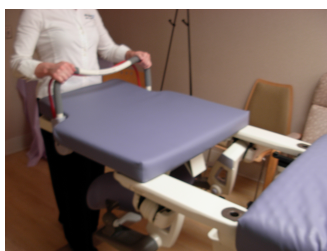

Figure 44 – Fixer la section pieds



Figure 45 – Verrouiller la section pieds



Figure 46 – Verrouiller la section pieds sur le produit

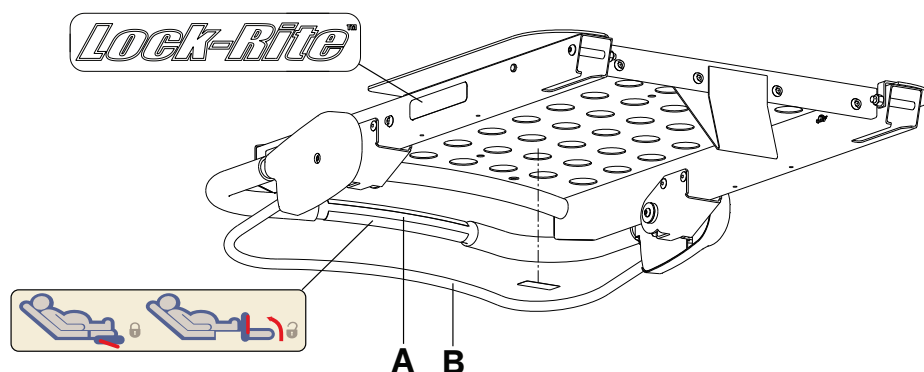

Figure 47 – Section pieds

Fixation du matelas

AVERTISSEMENT - Ne pas étendre la tente à oxygène sous la plateforme du matelas.

MISE EN GARDE

- Toujours utiliser des matelas compatibles autorisés par Stryker.
- Toujours inspecter la housse du matelas après chaque utilisation. Des ouvertures dans la housse du matelas peuvent laisser entrer des liquides dans le matelas. Cesser d'utiliser le matelas et le jeter conformément aux directives de sécurité en présence de déchirures ou de fissures dans la housse du matelas.

Pour fixer le matelas de la section pieds :

1. Fixer le matelas de la section pieds aux bords de la section pieds **Lock-Rite**.

Matelas de la section pieds compatible (partie amovible) :

4701-045-005	Matelas de la section pieds
4701-045-015	Matelas de section pieds avec protection anti-feu

Matelas Enhanced Comfort (confort supérieur) : Ce matelas sans air contient 5 po (12,7 cm) de mousse à mémoire de forme qui intègre une couche supérieure alvéolée.

Pour fixer le matelas Enhanced Comfort :

1. Insérer les goupilles de positionnement, situées sur la face inférieure du matelas, dans les trous situés dans le support de siège en métal.
2. Fixer le matelas au relève-buste.

Matelas Enhanced Comfort compatible (pièce amovible) :

4701-045-000	Matelas Enhanced Comfort
4701-045-010	Matelas Enhanced Comfort avec protection anti-feu

Matelas pneumatique : Le matelas pneumatique contient deux coussins pneumatiques internes commandés par la patiente à l'aide des fonctions de commande lombaire. Ces coussins pneumatiques peuvent raffermir ou ramollir les sections du dossier ou du siège du matelas pour le confort de la patiente (voir *Fonctions de commande lombaire de la patiente avec Smart TV et matelas pneumatique disponibles en option (barrière interne)* (page 39)).

Remarque - Les commandes lombaires sont seulement compatibles avec le matelas pneumatique.

Pour fixer le matelas pneumatique :

1. Insérer les goupilles de positionnement, situées sous le matelas, dans les trous situés dans le support de siège en métal.
2. Connecter tous les tuyaux du matelas pneumatique au produit.
3. Fixer le matelas au relève-buste.

Matelas pneumatique compatible (pièce amovible) :

4701-048-000	Matelas pneumatique
4701-048-020	Matelas pneumatique avec protection anti-feu

Retrait du bassin collecteur de liquides

Vous pouvez utiliser des sacs à déchets biomédicaux (sacs rouges) ou tout autre type de protection pour bassin avec le bassin collecteur de liquides.

Pour retirer le bassin collecteur de liquides :

1. Retirer la section pieds **Lock-Rite** (voir *Retrait de la section pieds Lock-Rite* (page 28)).
2. Pousser doucement le bassin du haut vers le bas (Figure 48).
3. Lorsque les chevilles du produit sont alignées sur les grands trous circulaires du bassin, retirer lentement le bassin des chevilles (Figure 49).



Figure 48 – Soulèvement du bassin collecteur de liquides



Figure 49 – Retrait du bassin collecteur de liquides

Positionnement manuel du produit avec la manivelle

MISE EN GARDE - Toujours débrancher le cordon d'alimentation lorsque vous utilisez la manivelle manuelle.

Une commande manuelle est disponible pour positionner le produit lorsque le cordon d'alimentation n'est pas branché dans la douille murale.

Pour positionner manuellement le produit, insérer la manivelle dans l'une des douilles situées du côté tête du produit et faire tourner la manivelle jusqu'à obtenir la position souhaitée (Figure 50).

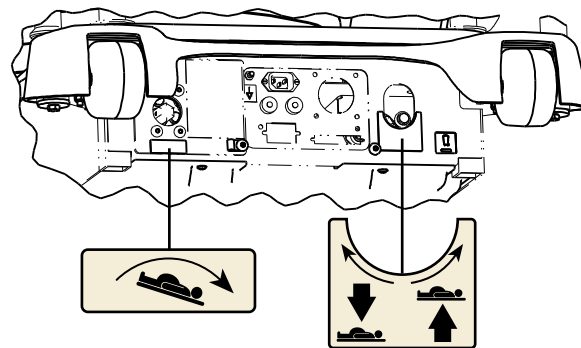

Figure 50 – Emplacements de la manivelle manuelle

Retrait ou remise en place de la tête de lit

Pour retirer la tête de lit, saisir les poignées et soulever la tête de lit tout droit pour la retirer du produit (Figure 51).

Pour remettre la tête de lit en place, aligner les inserts en plastique sur le bas de la tête de lit avec les fentes du côté tête du produit, puis abaisser la tête de lit jusqu'à ce qu'elle s'enclenche complètement dans les fentes (Figure 52).

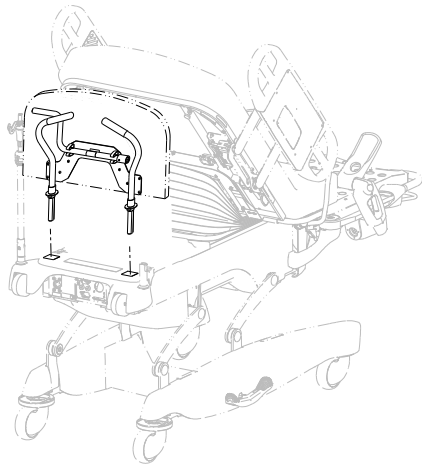

Figure 51 – Retrait de la tête de lit

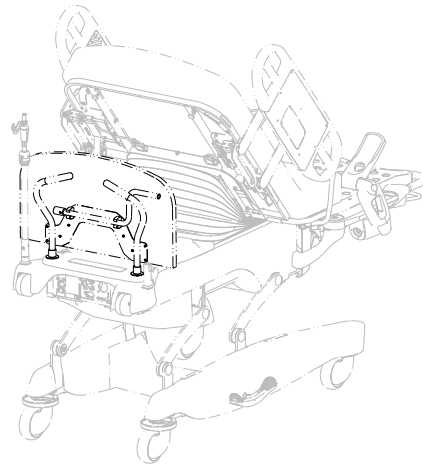

Figure 52 – Remise en place de la tête de lit

Fixation de la barre de travail disponible en option

La patiente peut utiliser la barre de travail pour adopter plusieurs positions d'accouchement, comme les positions accroupie ou à genoux. La barre de travail disponible en option supporte une charge de 250 livres (113,4 kg).

Pour fixer la barre de travail, insérer les extrémités de la barre de travail dans les douilles situées au point de pivot situé au-dessus des abducteurs du repose-pied (Figure 53).

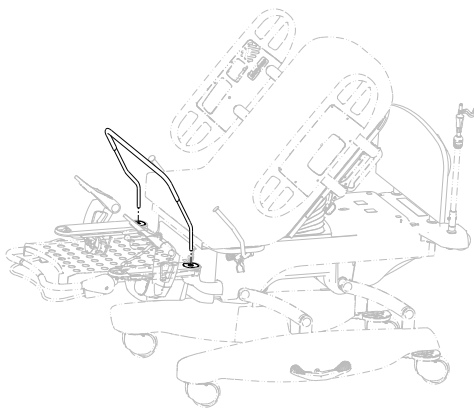

Figure 53 – Fixation de la barre de travail

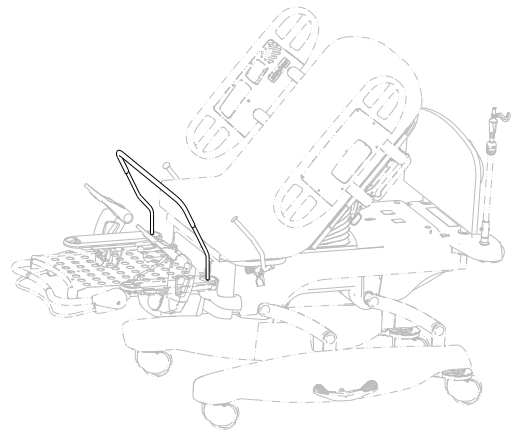

Figure 54 – Barre de travail

Utilisation du support de perfusion en trois parties, à fixation permanente

MISE EN GARDE

- Ne pas suspendre des poches de perfusion qui pèsent plus de 40 livres (18,1 kg) sur le support de perfusion.
- Toujours s'assurer que la hauteur du support de perfusion est suffisamment basse pour franchir sans encombre les ouvertures de porte.
- Ne pas utiliser le support de perfusion pour pousser/tirer le produit.

Remarque - Vous pouvez uniquement installer le support de perfusion en trois parties, à fixation permanente, du côté tête du produit.

Pour utiliser le support de perfusion en trois parties, à fixation permanente :

1. Soulever et faire pivoter le support à partir de sa position de rangement.
2. Pour élever la hauteur du support, tirer la partie télescopique (A) vers le haut jusqu'à ce qu'il se verrouille en position complètement dépliée (Figure 55).
3. Pour un support de perfusion plus élevé, tirer la section (B) vers le haut (Figure 55). Débloquer la section (B) à n'importe quelle hauteur souhaitée, cela verrouillera le support.
4. Faire pivoter les crochets de suspension de poches de perfusion (C) à la position voulue et suspendre les poches (Figure 55).
5. Pour abaisser le support de perfusion, pousser la partie noire de la prise (D) vers le haut tout en maintenant la section (B) jusqu'à ce qu'il s'abaisse (Figure 55).
6. Tourner le verrou (E) jusqu'à ce que la partie télescopique du support de perfusion (A) s'abaisse (Figure 55).

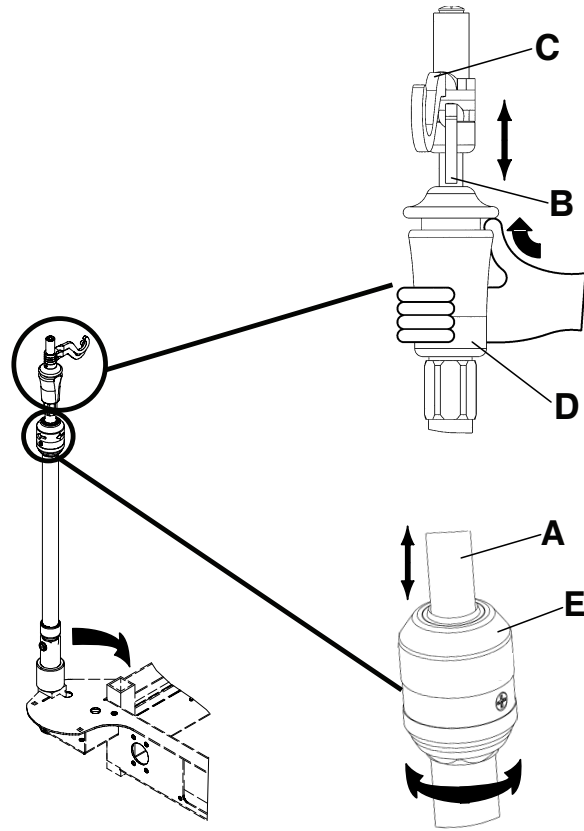
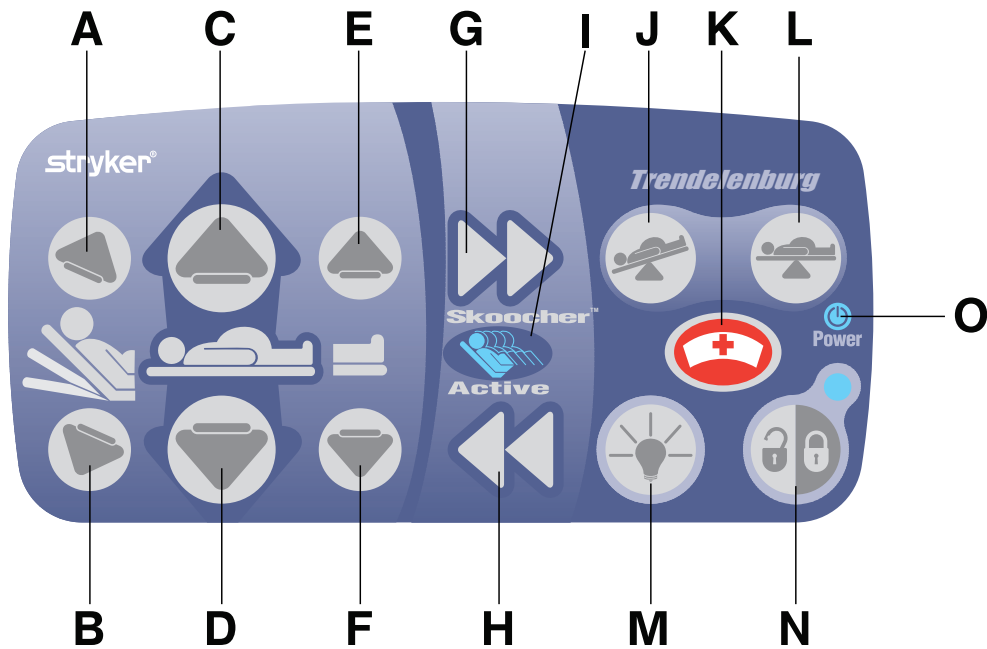

Figure 55 – Support de perfusion en trois parties, à fixation permanente

Panneau de commande de l'infirmière (barrière externe)



	Nom du bouton	Fonction
A	Élévation du relève-buste	Élève le relève-buste
B	Abaissement du relève-buste	Abaisse le relève-buste

	Nom du bouton	Fonction
C	Élévation du plan de couchage	Élève le plan de couchage
D	Abaissement du plan de couchage	Abaisse le plan de couchage
E	Élévation de la section pieds	Élève la section pieds
F	Abaissement de la section pieds	Abaisse la section pieds
<p>Remarque - Lorsque le produit est à une faible hauteur et que vous appuyez sur Abaissement de la section pieds, le plan de couchage peut s'élever automatiquement pour fournir un espace suffisant. La DEL « Élévation du relève-buste » située sur la barrière clignote pour indiquer l'activation.</p>		
G	Avancée du relève-buste (disponible en option)	Déplace le relève-buste vers le côté pieds du produit
H	Recul du relève-buste (disponible en option)	Déplace le relève-buste vers le côté tête du produit
<p>Remarque - Le relève-buste va s'élever de 35° avant que la profondeur du siège ne s'abaisse lorsque vous appuyez sur le bouton Abaissement de la profondeur du siège. Après l'élévation du relève-buste à 35° ou plus, la DEL Skoocher s'allume pour indiquer que le système Skoocher est activé. Vous pouvez alors modifier la profondeur du siège.</p>		
I	DEL Skoocher (disponible en option)	S'allume pour indiquer que le système Skoocher est activé, et que vous pouvez modifier la profondeur du siège
J	Déclive/Inclinaison du bassin	Abaisser le côté tête du produit en position déclive (Trend-Like). Peut aussi être utilisé pour l'inclinaison du bassin.
<p>Remarque - Lorsque le produit est à une faible hauteur et que vous appuyez sur le bouton Déclive/Inclinaison du bassin, le plan de couchage peut s'élever automatiquement pour fournir un espace suffisant. La DEL « Élévation du relève-buste » située sur la barrière clignotera pour indiquer l'activation.</p>		
K	Appel infirmier (disponible en option)	Active l'appel infirmier
<p>Remarque - Le voyant « appel infirmier » situé sur les barrières montre à la patiente le bouton sur lequel elle doit appuyer pour contacter le bureau du personnel infirmier dans une salle peu éclairée.</p>		
L	Niveau	Élève le côté tête du produit ou remet le produit au niveau
M	Lumière de la barrière interne	<p>Éclaire les boutons situés sur la barrière interne</p> <p>Cinq paramètres sont disponibles pour les lumières de la barrière interne :</p> <ul style="list-style-type: none"> • Appuyer une fois sur le bouton pour allumer les lumières à faible intensité • Appuyer deux fois sur le bouton pour une intensité moyenne • Appuyer trois fois sur le bouton pour une forte intensité • Appuyer quatre fois sur le bouton pour laisser uniquement la lumière du système d'appel infirmier allumée • Appuyer cinq fois sur le bouton pour éteindre toutes les lumières du panneau de la barrière

	Nom du bouton	Fonction
N	Verrouillage de la commande de mouvement de la barrière du lit	<p>Verrouille toutes les commandes de mouvement de la barrière du lit.</p> <hr/> <p>AVERTISSEMENT - Toujours verrouiller le panneau de commande de l'infirmière et le panneau de commande de la patiente quand la patiente est laissée sans surveillance.</p> <hr/> <p>Pour verrouiller le panneau de commande de la patiente, appuyer une fois sur le bouton de verrouillage. Le bouton de verrouillage s'allume lorsqu'il est activé.</p> <p>Pour déverrouiller le panneau de commande de la patiente, appuyer une deuxième fois sur le bouton de verrouillage.</p>
O	Voyant à DEL d'alimentation	<p>S'allume lorsque vous branchez le produit sur une prise de qualité hospitalière.</p> <p>Clignote lorsque la batterie de 9 V de l'appel infirmier doit être remplacée.</p>

Panneau de commande de la patiente (barrière interne)

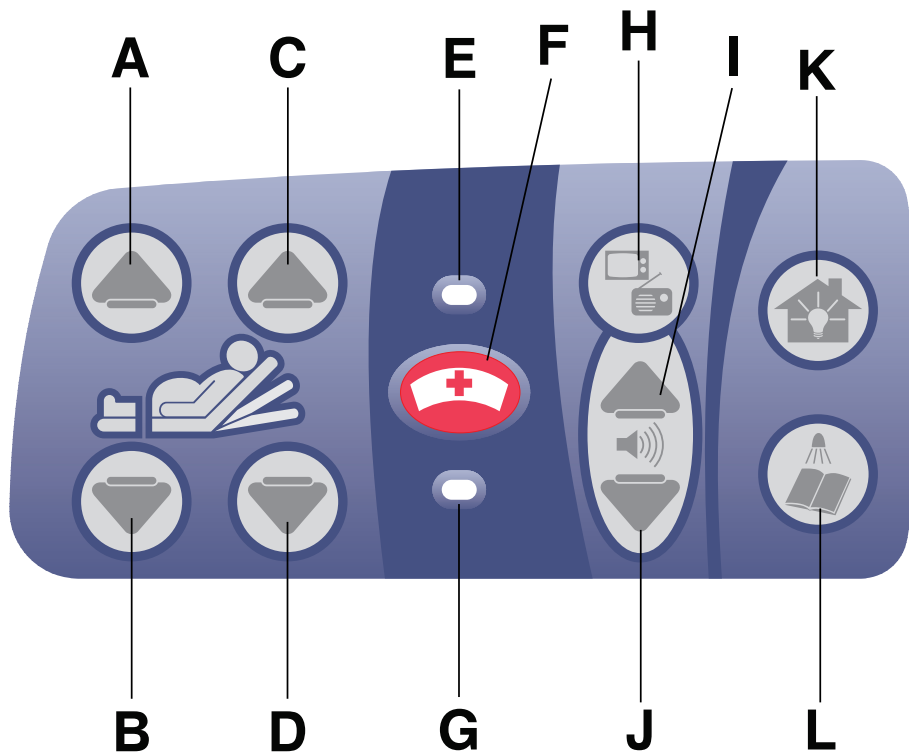

	Nom du bouton	Fonction
A	Élévation de la section pieds	Élève la section pieds
B	Abaissement de la section pieds	Abaisse la section pieds
C	Élévation du relève-buste	Élève le relève-buste
D	Abaissement du relève-buste	Abaisse le relève-buste
E	DEL Appel infirmier disponible en option	S'allume en orange lorsque la patiente appuie sur le bouton Appel infirmier

	Nom du bouton	Fonction
F	Appel infirmier (disponible en option)	Active l'appel infirmier
G	DEL Réponse à l'appel infirmier disponible en option	S'allume en vert lorsqu'un infirmier répond à un appel
H	Alimentation téléviseur/radio disponible en option	Allume le téléviseur ou la radio
I	Augmentation du volume du téléviseur/de la radio disponible en option	Augmente le volume
J	Diminution du volume du téléviseur/de la radio	Baisse le volume
K	Lumière de chambre disponible en option	Éteint ou allume la lumière de la chambre
L	Éclairage par le haut du produit disponible en option	Éteint ou allume l'éclairage par le haut du produit

Panneau de commande de la patiente avec Smart TV disponible en option (barrière interne)

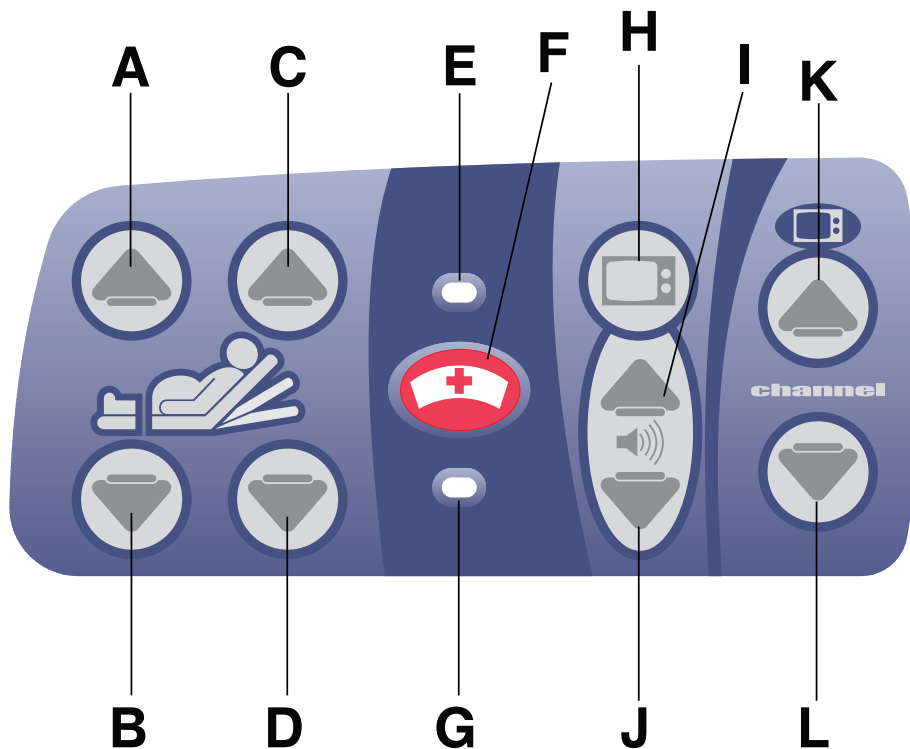

	Nom du bouton	Fonction
A	Élévation de la section pieds	Élève la section pieds
B	Abaissement de la section pieds	Abaisse la section pieds
C	Élévation du relève-buste	Élève le relève-buste
D	Abaissement du relève-buste	Abaisse le relève-buste
E	DEL Appel infirmier disponible en option	S'allume en orange lorsque la patiente appuie sur le bouton Appel infirmier
F	Appel infirmier (disponible en option)	Activer l'appel infirmier

	Nom du bouton	Fonction
G	DEL Réponse à l'appel infirmier disponible en option	S'allume en vert lorsqu'un infirmier répond à un appel
H	Alimentation Smart TV disponible en option	Allume la Smart TV
I	Augmentation du volume de la Smart TV disponible en option	Augmente le volume de la Smart TV
J	Diminution du volume de la Smart TV disponible en option	Baisse le volume de la Smart TV
K	Chaîne haut disponible en option	Permet de passer à la chaîne TV suivante
L	Chaîne bas disponible en option	Permet de passer à la chaîne TV précédente

Fonctions de commande lombaire de la patiente avec Smart TV et matelas pneumatique disponibles en option (barrière interne)

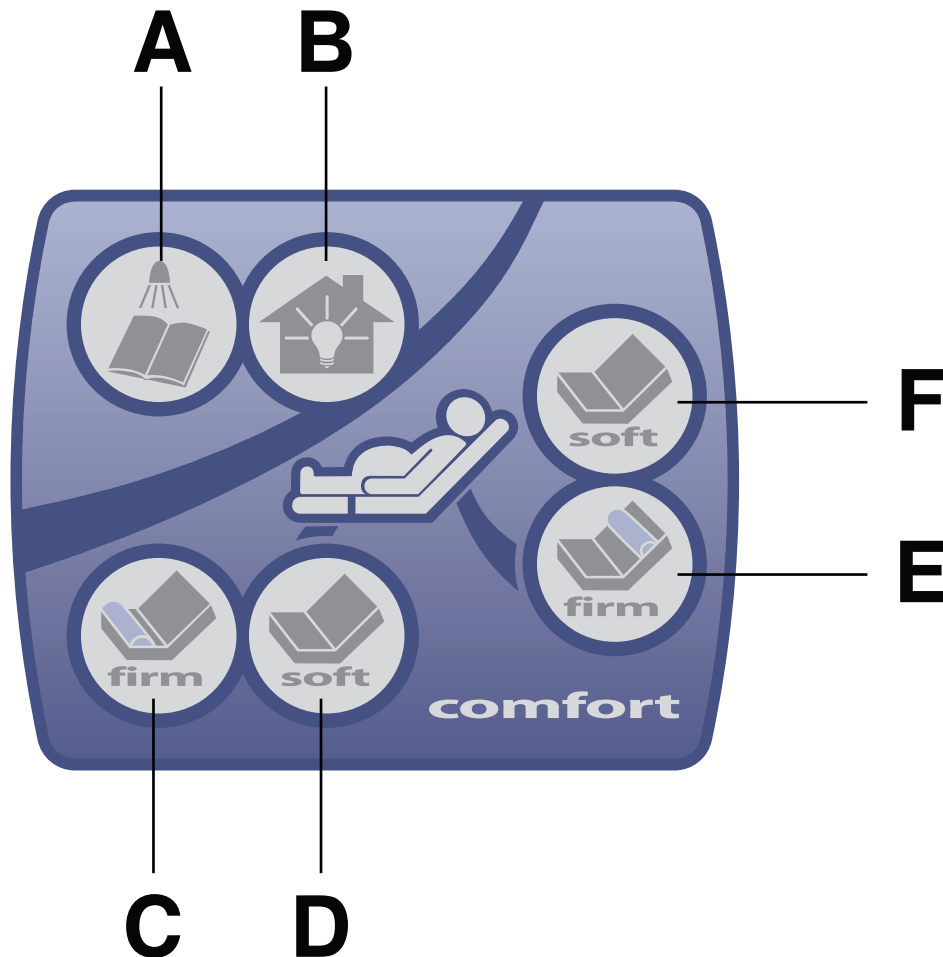

	Nom du bouton	Fonction
A	Éclairage par le haut du produit	Éteint ou allume l'éclairage par le haut du produit
B	Lumière de la chambre	Éteint ou allume la lumière de la chambre
C	Raffermir le siège	Augmente le support de la section siège

	Nom du bouton	Fonction
D	Assouplir le siège	Diminue le support de la section siège
E	Raffermer le dossier	Augmente le support du bas du dos de la patiente
F	Assouplir le dossier	Diminue le support du bas du dos de la patiente

Fonctions de mouvement de la commande suspendue disponible en option - 5000-081-021

MISE EN GARDE

- Toujours placer la commande suspendue en sécurité sur le matelas lors de son utilisation.
- Toujours débrancher la commande suspendue du produit et la ranger lorsque la commande suspendue n'est pas utilisée.
- Toujours débrancher la commande suspendue du produit et la ranger lorsque vous utilisez un équipement d'administration d'oxygène afin d'éviter un possible risque d'incendie.
- Ne pas serrer ou pincer les câbles du cadre du lit lorsque vous acheminez des câbles d'autres équipements.

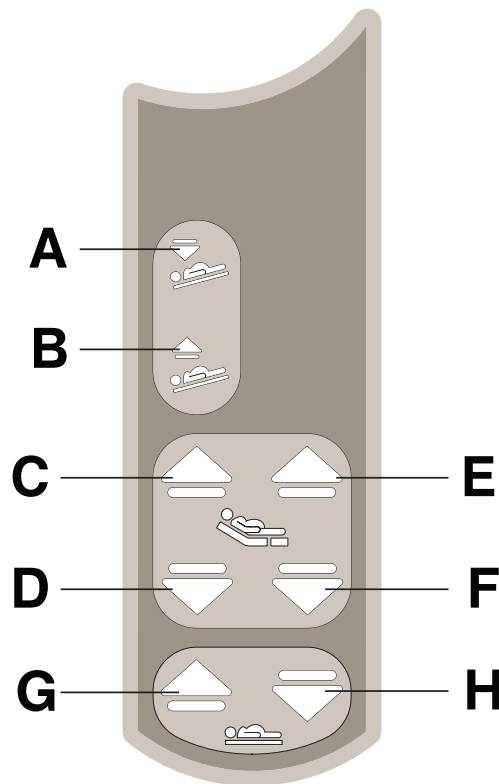

	Nom du bouton	Fonction
A	Déclive/Inclinaison du bassin	Abaisser le côté tête du produit en position décline (Trend-Like). Peut aussi être utilisé pour l'inclinaison du bassin.
B	Proclive	Élève le côté tête du produit ou remet le produit au niveau
C	Élévation du relève-buste	Élève le relève-buste
D	Abaissement du relève-buste	Abaisse le relève-buste
E	Élévation de la section pieds	Élève la section pieds

	Nom du bouton	Fonction
F	Abaissement de la section pieds	Abaisse la section pieds
G	Élévation du plan de couchage	Élève le plan de couchage
H	Abaissement du plan de couchage	Abaisse le plan de couchage

Commande suspendue du mouvement avec fonctions du système d'appel infirmier disponible en option - 5000-081-023

MISE EN GARDE

- Toujours placer la commande suspendue en sécurité sur le matelas lors de son utilisation.
- Toujours débrancher la commande suspendue du produit et la ranger lorsque la commande suspendue n'est pas utilisée.
- Toujours débrancher la commande suspendue du produit et la ranger lorsque vous utilisez un équipement d'administration d'oxygène afin d'éviter un possible risque d'incendie.
- Ne pas serrer ou pincer les câbles du cadre du lit lorsque vous acheminez des câbles d'autres équipements.

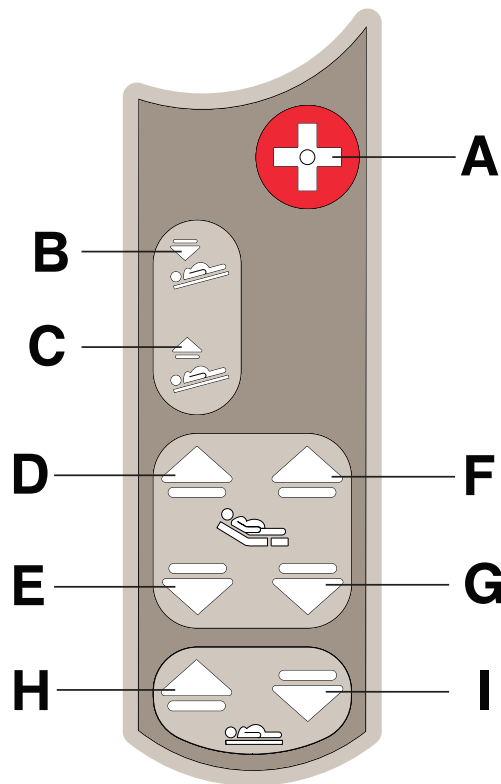

	Nom du bouton	Fonction
A	Appel infirmier	Active l'appel infirmier
B	Déclive/Inclinaison du bassin	Abaisser le côté tête du produit en position décline (Trend-Like). Peut aussi être utilisé pour l'inclinaison du bassin.
C	Proclive	Élève le côté tête du produit ou remet le produit au niveau
D	Élévation du relève-buste	Élève le relève-buste
E	Abaissement du relève-buste	Abaisse le relève-buste

	Nom du bouton	Fonction
F	Élévation de la section pieds	Élève la section pieds
G	Abaissement de la section pieds	Abaisse la section pieds
H	Élévation du plan de couchage	Élève le plan de couchage
I	Abaissement du plan de couchage	Abaisse le plan de couchage

Fonctions de mouvement et de communication de la commande suspendue disponible en option - 5000-081-020

MISE EN GARDE

- Toujours placer la commande suspendue en sécurité sur le matelas lors de son utilisation.
- Toujours débrancher la commande suspendue du produit et la ranger lorsque la commande suspendue n'est pas utilisée.
- Toujours débrancher la commande suspendue du produit et la ranger lorsque vous utilisez un équipement d'administration d'oxygène afin d'éviter un possible risque d'incendie.
- Ne pas serrer ou pincer les câbles du cadre du lit lorsque vous acheminez des câbles d'autres équipements.

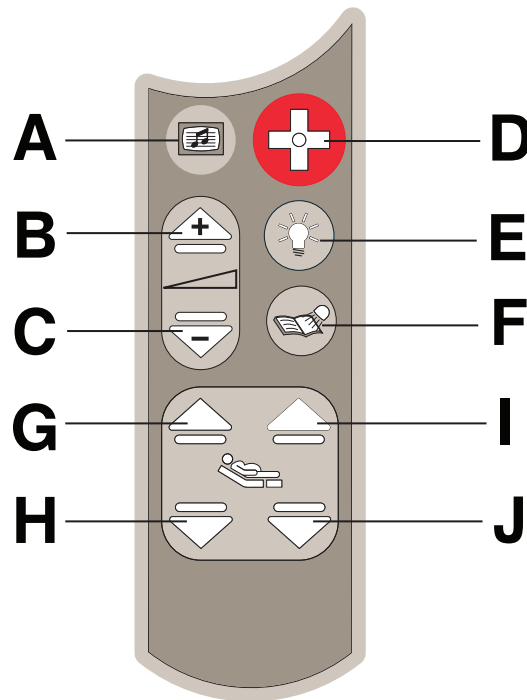

	Nom du bouton	Fonction
A	TV/Radio	Allume la télévision ou la radio et permet de changer de chaîne
B	Volume TV/Radio haut	Augmente le volume
C	Volume TV/Radio bas	Baisse le volume
D	Appel infirmier	Active l'appel infirmier
E	Lumière de la chambre	Éteint ou allume la lumière de la chambre
F	Éclairage par le haut	Éteint ou allume l'éclairage par le haut du produit

	Nom du bouton	Fonction
G	Élévation du relève-buste	Élève le relève-buste
H	Abaissement du relève-buste	Abaisse le relève-buste
I	Élévation de la section pieds	Élève la section pieds
J	Abaissement de la section pieds	Abaisse la section pieds

Accessoires et pièces

Ces pièces sont actuellement disponibles à la vente. Appeler le service à la clientèle de Stryker au +1-800-327-0770 pour connaître la disponibilité et les prix.

Nom	Numéro
Condensateur, moteur de lit/pied de lit	0059-778-000
Condensateur, moteur du relève-buste/ Skoocher	0059-780-000
Condensateur, moteur Trendelenburg	0059-779-000
Roue pivotante moulée, 8 po (20,3 cm)	0715-002-025
Roue pivotante moulée, 6 po (15,2 cm)	5000-002-010
Disjoncteur, 10 A	0059-196-000
Contrôleur de communications	3002-045-700
Carte UC	3002-407-950
Bassin collecteur de liquides, en plastique	4701-036-005
Protections pour bassin collecteur de liquides	8813-320-000
Kit d'entretien du support de perfusion en trois parties	4701-036-035
Barre de travail	4701-136-010
Matelas, pied	4701-045-005
Ensemble matelas, tête avec support lombaire électrique	4701-048-000
Ensemble matelas, standard, enhanced comfort	4701-045-000
Moteur, élévateur de lit	4701-032-055
Moteur, élévateur côté pieds	4701-040-250
Moteur avec embrayage, relève-buste, ou Skoocher	4701-035-040
Moteur, Trendelenburg	4701-032-095
Batterie de secours de l'appel infirmier, 9 V CC	3000-303-871
Carte d'alimentation, pieds	4701-080-050
Peinture, retouche, opale, bouteille avec pinceau	7000-001-321
Peinture, retouche, opale, aérosol	7000-001-318
Ensemble potentiomètre, pied/relève-buste/lit	4701-080-025
Cordon d'alimentation, 120 V CA	3002-700-049
Barrière située à l'intérieur du circuit imprimé de la carte principale	3001-400-930
Barrière qui synchronise l'ensemble des liaisons, droite	4701-080-070
Barrière située à l'extérieur du circuit imprimé de la carte, gauche	4701-080-060
Barrière qui synchronise l'ensemble des liaisons, droite	4700-220-004

Nom	Numéro
Barrière qui synchronise l'ensemble des liaisons, gauche	4700-220-005
Kit, ailettes de guidage de la section pieds	4701-700-002
Kit, support à ailettes	4701-700-007

Entretien préventif

Au minimum, vérifier tous les éléments mentionnés pendant l'entretien préventif annuel pour tous les produits Stryker Medical. Il peut être nécessaire d'effectuer les vérifications d'entretien préventif plus fréquemment en fonction du degré d'utilisation du produit.

Mettre le produit hors service avant de procéder à l'entretien préventif. L'entretien préventif doit uniquement être réalisé par un personnel ayant la formation ou la certification nécessaire.

Remarque - Nettoyer et désinfecter l'extérieur du matelas avant inspection, le cas échéant.

Inspecter les éléments suivants :

- _____ Solidité de toutes les soudures et fixations
- _____ Absence de torsion ou rupture des tubulures ou tôleries
- _____ Absence de débris au niveau des roulettes
- _____ Fixation et pivotement corrects des roulettes
- _____ Verrouillage sécurisé des roulettes en appuyant sur la pédale d'enclenchement du frein
- _____ Verrouillage de la roulette de guidage
- _____ Mouvement et verrouillage corrects des barrières
- _____ Fonctionnement correct du relève-buste
- _____ Fonctionnement correct de la coulisse du relève-buste (dossier)
- _____ Fonctionnement correct de la touche Élévation et abaissement du plan de couchage
- _____ Fonctionnement correct de la section pieds
- _____ Fonctionnement correct des repose-pieds
- _____ Fonctionnement correct de la position décline
- _____ Fonctionnement correct et bon état du support de perfusion
- _____ Housse de matelas après chaque utilisation
- _____ Housse de matelas pour détecter des déchirures ou fissures
- _____ Têtes de lit et panneaux de barrière pour détecter des fissures ou des fentes
- _____ Absence d'endommagement ou de protrusions tranchantes au niveau des protections
- _____ Fonctionnement correct de la veilleuse
- _____ Fonctionnement correct du débrayage pour position d'urgence RCP
- _____ Toutes les fonctionnalités de mouvement des barrières
- _____ Fonctionnalité du système d'appel infirmier disponible en option
- _____ Batterie de 9 V de l'appel infirmier disponible en option (à remplacer une fois par an)
- _____ Lubrifier selon les besoins
- _____ Bon état physique de la commande suspendue
- _____ Absence d'effilochure du cordon d'alimentation
- _____ Absence d'usure ou pincement des câbles
- _____ Raccordement solide des connexions électriques
- _____ Liaison correcte des fils de masse au châssis
- _____ Impédance de la mise à la terre ne dépassant pas 100 mΩ (milliohms)
- _____ Courant de fuite ne dépassant pas 300 μA (microampères)
- _____ Propreté et bon état des chaînes de mise à la terre, avec au moins deux maillons en contact avec le sol
- _____ Absence d'usure, de déchirures, de contraintes et d'endommagement mécanique du boîtier

_____ Absence de rouille ou de corrosion des pièces

_____ Bonne lisibilité, adhésion et intégrité des étiquettes

Numéro de série du produit :
Rempli par :
Date :

Nettoyage

AVERTISSEMENT

- Ne pas procéder au nettoyage, à l'entretien ou à la maintenance pendant que le produit est en service.
 - Toujours débrancher immédiatement le cordon d'alimentation de la prise murale en cas de déversements importants de liquides dans la zone des cartes de circuits imprimés, des câbles de 120 V CA et des moteurs. Descendre le patient du produit, nettoyer le liquide et faire inspecter soigneusement le produit par un personnel d'entretien. La présence de liquides peut provoquer un fonctionnement imprévisible et réduire les capacités des appareils électriques. Ne pas remettre le produit en service avant qu'il ne soit complètement sec et que la sécurité de son fonctionnement n'ait été confirmée par une vérification approfondie.
-

MISE EN GARDE

- Toujours débrancher le produit avant de procéder au nettoyage ou à l'entretien.
 - Toujours débrancher le produit, actionner les freins et placer des blocs sous le châssis du plan de couchage pour le soutenir lorsque vous effectuez des travaux sous le produit.
 - Toujours veiller à nettoyer chaque produit avec de l'eau claire et à le sécher soigneusement après le nettoyage. Certains produits de nettoyage sont de nature corrosive et peuvent endommager le produit s'ils ne sont pas utilisés convenablement. Si le produit n'est pas rincé et séché correctement, un résidu corrosif peut rester sur la surface du produit et entraîner une corrosion prématurée des composants essentiels. Le non-respect de ces instructions de nettoyage peut annuler la garantie.
 - Ne pas nettoyer le produit à la vapeur, le laver sous pression ou le nettoyer aux ultrasons, ni immerger une partie quelconque du produit dans de l'eau. Les composants internes électriques risquent d'être endommagés par l'exposition à l'eau. Ces méthodes de nettoyage ne sont pas recommandées et peuvent annuler la garantie de ce produit.
-

Les surfaces de ce produit peuvent être nettoyées avec les nettoyants recommandés suivants :

- Nettoyants quaternaires (principe actif : chlorure d'ammonium) contenant moins de 3 % d'éther de glycol
- Nettoyants phénoliques (substance active : o-phénylphénol)
- Solution d'eau de Javel (5,25 % - moins d'une part d'eau de Javel pour 100 parts d'eau)
- Alcool (principe actif – alcool isopropylique à 70 %)

Laver toutes les surfaces du produit à la main avec un détergent doux et de l'eau tiède. Sécher soigneusement.

Éviter une saturation excessive et s'assurer que le produit ne reste pas mouillé plus longtemps que la limite précisée dans les directives du fabricant du produit chimique relatives à la désinfection.

Nettoyage du matelas

Pour le nettoyage et la désinfection des matelas, utiliser de l'eau chaude et un détergent neutre. Vous pouvez aussi utiliser une solution d'hypochlorite de sodium pour le nettoyage. En cas d'utilisation d'une solution d'eau de Javel (5,25 %), diluer moins de 2 parts d'eau de Javel pour 100 parts d'eau.

AVERTISSEMENT - Toujours sécher complètement le matelas après le nettoyage. Pour éviter tout dommage, les matelas doivent être soigneusement rincés et séchés après le nettoyage ; le non-respect de cette disposition peut annuler la garantie de ce produit.

MISE EN GARDE - Toujours inspecter la housse du matelas après chaque utilisation. Des ouvertures dans la housse du matelas peuvent laisser entrer des liquides dans le matelas. Cesser d'utiliser le matelas et le jeter conformément aux directives de sécurité en présence de déchirures ou de fissures dans la housse du matelas.

Virex® TB n'est pas approuvé comme produit de nettoyage pour ce produit. Ne pas l'utiliser pour le nettoyage du produit.

Retrait et nettoyage du matelas :

Pour retirer le matelas du côté tête, tirer le matelas vers l'arrière et le nettoyer (Figure 56).



Figure 56 – Nettoyage de l'arrière du matelas du côté tête

Pour retirer le matelas de la section pieds, le détacher le long des bordures, tirer le matelas vers le haut et le nettoyer. Des loquets supplémentaires sont placés le long de la bordure périnéale de la section pieds pour offrir un accès supplémentaire pour le nettoyage.

Pour nettoyer la bordure périnéale, détacher le matelas, tirer le matelas vers le haut et le nettoyer (Figure 57).



Figure 57 – Nettoyage de la bordure périnéale

Informations sur la CEM

Directives et déclaration du fabricant – Émissions électromagnétiques		
Le Modèle 4701 est destiné à être utilisé dans l'environnement électromagnétique spécifié ci-dessous. L'acheteur ou l'utilisateur du Modèle 4701 doit s'assurer qu'il est utilisé dans un tel environnement.		
Test d'émissions	Conformité	Environnement électromagnétique
Émissions RF CISPR 11	Groupe 1	Le Modèle 4701 utilise de l'énergie RF uniquement pour ses fonctions internes. Par conséquent, ses émissions RF sont très faibles et ne peuvent vraisemblablement pas provoquer d'interférences dans les équipements électroniques situés à proximité. Le Modèle 4701 convient à une utilisation dans tous les établissements autres que ceux à usage domestique et ceux directement raccordés à un réseau d'alimentation électrique public à basse tension qui dessert des bâtiments utilisés à des fins domestiques.
Émissions RF CISPR 11	Classe A	
Émissions harmoniques CEI 61000-3-2	Classe A	
Fluctuations de tension Émissions de papillotement CEI 61000-3-3	Conforme	

Directives et déclaration du fabricant – Immunité électromagnétique			
Le Modèle 4701 peut être utilisé dans l'environnement électromagnétique spécifié ci-dessous. L'acheteur ou l'utilisateur du Modèle 4701 doit s'assurer qu'il est utilisé dans un tel environnement.			
Test d'immunité	Niveau d'essai FR/CEI 60601	Niveau de conformité	Environnement électromagnétique – Directives
Décharge électrostatique (DES) FR/CEI 61000-4-2	+6 kV par contact +8 kV dans l'air	+6 kV par contact +8 kV dans l'air	Les sols doivent être en bois, en béton ou en carrelage céramique. Si les sols sont recouverts d'un matériau synthétique, l'humidité relative doit être d'au moins 30 %.
Transitoires électriques rapides/rafale CEI 61000-4-4	+2 kV pour les lignes d'alimentation +1 kV pour les lignes entrée/sortie	+2 kV pour les lignes d'alimentation +1 kV pour les lignes entrée/sortie	La qualité de la tension du secteur doit être la qualité habituelle d'un environnement commercial ou hospitalier.
Surtension CEI 61000-4-5	+8 kV en mode différentiel +2 kV en mode commun	+8 kV en mode différentiel +2 kV en mode commun	La qualité de la tension du secteur est la qualité habituelle d'un environnement commercial ou hospitalier.

Directives et déclaration du fabricant – Immunité électromagnétique

<p>Baisses de tension, variations de tension et coupures brèves sur les lignes d'alimentation d'entrée</p> <p>CEI 61000-4-11</p>	<p><5 % U_T (>baisse de 95 % en U_T) pendant 0,5 cycle</p> <p>40 % U_T (baisse de 60 % en U_T) pendant 5 cycles</p> <p>70 % U_T (baisse de 30 % en U_T) pendant 25 cycles</p> <p><5 % U_T (>baisse de 95 % en U_T) pendant 5 s</p>	<p><5 % U_T (>baisse de 95 % en U_T) pendant 0,5 cycle</p> <p>40 % U_T (baisse de 60 % en U_T) pendant 5 cycles</p> <p>70 % U_T (baisse de 30 % en U_T) pendant 25 cycles</p> <p><5 % U_T (>baisse de 95 % en U_T) pendant 5 s</p>	<p>La qualité de la tension du secteur doit être la qualité habituelle d'un environnement commercial ou hospitalier. Si l'utilisateur du Modèle 4701 nécessite le maintien du fonctionnement durant les interruptions du secteur, il est recommandé d'alimenter le système à l'aide d'un onduleur ou d'une batterie.</p>
<p>Champ magnétique à la fréquence du réseau (50/60 Hz)</p> <p>FR/CEI 61000-4-8</p>	<p>3 A/m</p>	<p>3 A/m</p>	<p>Les niveaux des champs magnétiques à la fréquence du réseau doivent correspondre aux niveaux caractéristiques d'un emplacement typique dans un environnement commercial ou hospitalier typique.</p>

Remarque : U_T représente la tension alternative du secteur avant l'application du niveau d'essai.

Directives et déclaration du fabricant – Immunité électromagnétique

Le Modèle 4701 peut être utilisé dans l'environnement électromagnétique spécifié ci-dessous. L'acheteur ou l'utilisateur du Modèle 4701 doit s'assurer qu'il est utilisé dans un tel environnement.

Test d'immunité	Niveau d'essai FR/CEI 60601	Niveau de conformité	Environnement électromagnétique – Directives
-----------------	-----------------------------	----------------------	--

Directives et déclaration du fabricant – Immunité électromagnétique

<p align="center">RF conduites FR/CEI 61000-4-6</p> <p align="center">RF rayonnées FR/CEI 61000-4-3</p>	<p align="center">3 V_{eff} 150 kHz à 80 MHz</p> <p align="center">3 V/m 80 MHz à 2,5 GHz</p>	<p align="center">3 V_{eff}</p> <p align="center">3 V/m</p>	<p>Les équipements de communication RF portables et mobiles ne doivent pas être utilisés en deçà de la limite de distance recommandée calculée avec l'équation applicable à la fréquence de l'émetteur, relativement à toute partie du Modèle 4701, y compris les câbles.</p> <p>Distance de séparation recommandée</p> <p>$D=(1,2) (\sqrt{P})$</p> <p>$D=(1,2) (\sqrt{P})$</p> <p>80 MHz à 800 MHz</p> <p>$D=(2,3) (\sqrt{P})$</p> <p>800 MHz à 2,5 GHz</p> <p>où P correspond à la puissance nominale de sortie maximum en watts (W) pour l'émetteur, selon le fabricant de ce dernier, et d correspond à la distance de séparation recommandée en mètres (m).</p> <p>Les intensités de champ produites par les émetteurs RF fixes, telles que déterminées par une étude de site électromagnétique,^a doivent être inférieures au niveau de conformité de chaque gamme de fréquences.^b</p> <p>Des interférences peuvent survenir à proximité des équipements porteurs du symbole suivant :</p> 
---	---	---	---

Remarque 1 : À 80 MHz et à 800 MHz, la gamme de fréquences la plus élevée s'applique.

Remarque 2 : Ces directives peuvent ne pas convenir à toutes les situations. La propagation électromagnétique est affectée par l'absorption et la réflexion des structures, objets et personnes.

^a Les intensités de champ des émetteurs fixes, telles que les stations de base pour les radiotéléphones (cellulaires/sans fil) et les radios mobiles terrestres, les radios amateurs, la radiodiffusion AM et FM, et la diffusion télévisuelle, ne peuvent pas être prévues théoriquement avec exactitude. Pour évaluer l'environnement électromagnétique dû aux émetteurs RF fixes, il convient d'envisager un relevé des champs électromagnétiques du site. Si l'intensité de champ mesurée à l'emplacement où le Modèle 4701 est utilisé dépasse le niveau de conformité RF applicable indiqué ci-dessus, il convient d'observer le Modèle 4701 pour vérifier qu'il fonctionne normalement. Si des performances anormales sont observées, des mesures supplémentaires peuvent être nécessaires, telles que la réorientation ou le déplacement du Modèle 4701.

^b Dans la gamme de fréquences de 150 kHz à 80 MHz, les intensités de champ sont inférieures à 3 V/m.

Distances de séparation recommandées entre les équipements de communication RF portables et mobiles et le Modèle 4701

Le Modèle 4701 est destiné à être utilisé dans un environnement électromagnétique où les perturbations des RF rayonnées sont contrôlées. L'acheteur ou l'utilisateur du Modèle 4701 peut contribuer à prévenir les perturbations électromagnétiques en respectant la distance minimale entre les équipements de communication RF portables et mobiles (émetteurs) et le Modèle 4701 recommandée ci-dessous en fonction de la puissance de sortie maximum des équipements de communication.

Puissance nominale de sortie maximum de l'émetteur W	Distance de séparation en fonction de la fréquence de l'émetteur m		
	150 kHz à 80 MHz $D=(1,2) (\sqrt{P})$	80 MHz à 800 MHz $D=(1,2) (\sqrt{P})$	800 MHz à 2,5 GHz $D=(2,3) (\sqrt{P})$
0,01	1,12	0,12	0,23
0,1	0,38	0,38	0,73
1	1,2	1,2	2,3
10	3,8	3,8	7,3
100	12	12	23

Pour les émetteurs dont la puissance nominale de sortie maximum n'est pas indiquée ci-dessus, la distance de séparation recommandée d en mètres (m) peut être déterminée en utilisant l'équation applicable à la fréquence de l'émetteur, où P est la puissance nominale de sortie maximum en watts (W), selon le fabricant de l'émetteur.

Remarque 1 : À 80 MHz et 800 MHz, la distance de séparation pour la gamme de fréquences la plus élevée s'applique.

Remarque 2 : Ces directives peuvent ne pas convenir à toutes les situations. La propagation électromagnétique est affectée par l'absorption et la réflexion des structures, objets et personnes.

stryker



Stryker Medical
3800 E. Centre Avenue
Portage, MI 49002
USA