

ComfortGel™ support surface

Operations Manual

REF 2850





















CE

EN
CS
DA
DE

EL
ES
FI
FR
HU
IT
KO
NL

NO
PL
PT
RO
RU
SV
TR
ZH

Symbols

	Consult instructions for use
	General warning
	Patient stability and siderails coverage may be compromised with the use of an overlay
	Caution
	Catalogue number
	Serial number
	Batch code
	Authorized representative in the European Community
	Authorized representative in Switzerland
	European medical device
	For US Patents see www.stryker.com/patents
	Manufacturer
	Date of manufacture
	CE mark
	UK Conformity Assessment mark
	Importer
	Unique device identifier
	Safe working load
	Mass of equipment











	Wash by hand
	Do not tumble dry
	Do not dry-clean
	Do not iron
	Allow to completely air dry
	Chlorinated bleach
	Keep dry
	Stacking limit by number
	This side up
	Fragile
	Do not use sharp objects to open the package
	Do not use hand hooks

Table of Contents

Warning/Caution/Note Definition	2
Summary of safety precautions	2
Introduction	4
Product description	4
Intended use	4
Indications for use	4
Intended users	4
Clinical benefits	4
Contraindications	5
Expected service life	5
Disposal/recycle	5
Specifications	5
Contact information	6
Serial number location	6
Setup	7
Operation	8
Transferring a patient from one patient support platform to another	8
Managing incontinence and drainage	8
Selecting the appropriate Cardiopulmonary Resuscitation (CPR) protocol	8
Accessories and parts	9
Preventive maintenance	10
Checking the compression set of the foam	10
Cover replacement	11
Fire barrier replacement	12
Cleaning	13
Disinfecting	14

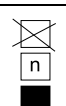
Warning/Caution/Note Definition

The words **WARNING**, **CAUTION**, and **NOTE** carry special meanings and should be carefully reviewed.

WARNING

Alerts the reader about a situation which, if not avoided, could result in death or serious injury. It may also describe potential serious adverse reactions and safety hazards.

CAUTION

Alerts the reader of a potentially hazardous situation which, if not avoided, may result in minor or moderate injury to the user or patient or damage to the product or other property. This includes special care necessary for the safe and effective use of the device and the care necessary to avoid damage to a device that may occur as a result of use or misuse.

Note - Provides special information to make maintenance easier or important instructions clearer.

Summary of safety precautions

Always read and strictly follow the warnings and cautions listed on this page. Service only by qualified personnel.

WARNING

- Always check patient's skin regularly. Consult a physician if erythema or skin breakdown occurs. Serious injury could result if the patient's skin condition is left untreated.
- Always use extra caution and supervision to help reduce the risk of a patient fall. Patient stability and siderail coverage may be compromised with the use of an overlay.
- Always leave the bed frame in the lowest position when the patient is unattended to help reduce the number and severity of falls.
- Always consider the use of siderails. The safe use of the support surface is maximized when used in conjunction with siderails and there may be an increased risk of falls when siderails are not present. Serious injury or death can result from the use (potential entrapment) or non-use (potential patient falls) of siderails or other restraints. Consider local policies regarding the use of siderails. The physician operator, or responsible parties should determine whether and how to use siderails based on each patient's individual needs.
- Always use extra caution with a patient at risk of a fall (such as agitated or confused) to help reduce the likelihood of a fall.
- Always use extra caution when reading radiology images taken of a patient on this support surface as internal components can cause artifacts and distort readings.
- Do not use the support surface on a larger or smaller bed frame width or length to avoid the risk of the support surface sliding and patient injury.
- Do not use the support surface when gaps are present. The risk of entrapment can develop when the support surface is placed on bed frames that leave gaps of even a few inches between the support surface and the headboard, footboard, and siderails.
- Do not stick needles into a support surface through the support surface cover. Holes may allow body fluids to enter the inside (inner core) of the support surface and could cause cross-contamination, product damage, or product malfunction.
- Do not use the support surface as a transfer device.
- Do not use the support surface handles to lift or move the support surface with a patient on board.
- Do not exceed the safe working load of the hospital bed frame when supporting both the patient and the support surface. Excess weight could cause unpredictable safety and performance of this product.
- Always make sure that the patient support platforms and their respective transfer gaps are adequate to support the patient. If the space between the two patient support platforms is greater than 3 in. (7.6 cm), use the transfer bridge to fill the gap. The transfer bridge is meant to ease transfer of a patient from one patient support platform to another.
- Do not use a transfer bridge to support patient load.
- Always make sure that the opposite siderail is raised when placing a patient on the support surface to reduce the risk of patient fall.
- Always monitor the patient condition at regular intervals for patient safety.

- Do not wash the internal components of this support surface. Discard the support surface if you find contamination inside.
 - Do not immerse the support surface in cleaning or disinfectant solutions.
 - Do not allow liquid to pool on the support surface.
 - Always inspect support surface covers (top and bottom) for tears, punctures, excessive wear, and misaligned zippers each time the covers are cleaned. If compromised immediately remove the support surface from service and replace the covers to prevent cross-contamination.
 - Always perform preventative maintenance more often based on the usage level of the product. An increase in product use may include more frequent cleaning and disinfection, which may affect the life of the support surface.
 - Always make sure that you wipe each product with clean water and dry each product after you clean. Some cleaning agents are corrosive in nature and may cause damage to the product. Failure to follow these cleaning instructions may void your warranty.
 - Always disinfect the support surface between patients to avoid the risk of cross-contamination and infection.
 - Do not allow fluid to pool on the support surface.
-

CAUTION

- Improper usage of the product can cause injury to the patient or operator. Operate the product only as described in this manual.
 - Do not modify the product or any components of the product. Modifying the product can cause unpredictable operation resulting in injury to patient or operator. Modifying the product also voids its warranty.
 - Always be aware of devices or equipment that are placed on the top of the support surface. Damage to the surface may occur due to the weight of the equipment, heat generated by the equipment, or sharp edges on the equipment.
 - Do not put overlays or accessories inside the cover to avoid the risk of reducing pressure redistribution performance.
 - Always evaluate the appropriate Cardiopulmonary Resuscitation (CPR) protocol for use with this product before you operate.
 - Do not allow liquid to seep into the zipper area or watershed cover barrier when you clean the underside of the support surface. Fluids allowed to come in contact with the zipper may leak into the support surface.
 - Do not iron, dry-clean, or tumble dry the support surface covers.
 - Do not power wash the support surface as this may cause malfunction and damage the product.
 - Always dry the support surface covers before you store, add linens, or place a patient on the surface. Dry the product to help prevent the performance of the product from impairment.
 - Do not over expose the covers to higher concentration disinfectant solutions as these may degrade the covers.
 - Do not use hydrogen peroxides or quaternaries that contain glycol ethers as they may damage the cover.
-

Introduction

This manual assists you with the operation or maintenance of your Stryker product. Read this manual before operating or maintaining this product. Set methods and procedures to educate and train your staff on the safe operation or maintenance of this product.

CAUTION

- Improper usage of the product can cause injury to the patient or operator. Operate the product only as described in this manual.
 - Do not modify the product or any components of the product. Modifying the product can cause unpredictable operation resulting in injury to patient or operator. Modifying the product also voids its warranty.
-

Note

- This manual is a permanent part of the product and should remain with the product even if the product is sold.
- Stryker continually seeks advancements in product design and quality. This manual contains the most current product information available at the time of printing. There may be minor discrepancies between your product and this manual. If you have any questions, contact Stryker Customer Service or Technical Support at 1-800-327-0770.

Product description

The Stryker Model 2850 **ComfortGel™** is a non-powered support surface that assists in improving human patient outcomes, by focusing on equalizing pressure and enhancing comfort.

Intended use

The Model 2850 support surface is intended to assist in the redistribution of pressure specific to the individual needs of the patient when implemented as a part of a thorough pressure ulcer prevention and risk-based patient management program. The product is intended to be implemented in combination with clinical evaluation of risk factors and skin assessments made by a healthcare professional.

Indications for use

The Model 2850 support surface is indicated for use with human patients with existing or at risk of incurring pressure ulcers in an acute care setting within a healthcare facility.

Intended users

Operators of this product include healthcare professionals (such as nurses, nurse aids, or doctors).

This product is not intended to be used in a home health environment or with a patient less than two years of age. This product is not sterile and does not include a measuring function.

Clinical benefits

ComfortGel enables the healthcare professional to perform pressure ulcer and patient management programs in accordance with the intended use and current standards of care.

Contraindications

None known.

Expected service life



The **ComfortGel** support surface has a five year expected service life under normal use, conditions, and with appropriate periodic maintenance.

The **ComfortGel** cover has a three year expected service life under normal use, conditions, and with appropriate periodic maintenance.

Disposal/recycle

Always follow the current local recommendations and/or regulations governing environmental protection and the risks associated with recycling or disposing of the equipment at the end of its useful life.

Specifications

  Safe working load	500 lb	226.8 kg
Note - The patient must not exceed safe working load specified by the support surface.		
Model	2850-000-016	
Length	84 in.	213.4 cm
Width	35 in.	88.9 cm
Thickness	7 in.	17.8 cm
Product compliance	With fire barrier	
Compliance reference	16 CFR 1632 16 CFR 1633 CAL TB 129 Canada Method 27.7-1979 of CAN 2-4.2 M77 BOSTON-BFD IX - 11 UNI 9175 Class 1.IM EN 597-1 EN 597-2 BS 6807	
This product is compatible with Stryker bed frames and other flat deck frames that can support these dimensions:	84 in. x 35 in.	213.4 cm x 88.9 cm

Environmental conditions	Operation	Storage and transportation
Ambient temperature		
Relative humidity (non-condensing)		
Atmospheric pressure		

Stryker reserves the right to change specifications without notice.

Contact information

Contact Stryker Customer Service or Technical Support at: 1-800-327-0770.

Stryker Medical
3800 E. Centre Avenue
Portage, MI 49002
USA

Note - The user and/or the patient should report any serious product-related incident to both the manufacturer and the Competent authority of the European Member State where the user and/or patient is established.

To view your operations or maintenance manual online, see <https://techweb.stryker.com/>.

Have the serial number (A) of your Stryker product available when calling Stryker Customer Service or Technical Support. Include the serial number in all written communication.

Serial number location

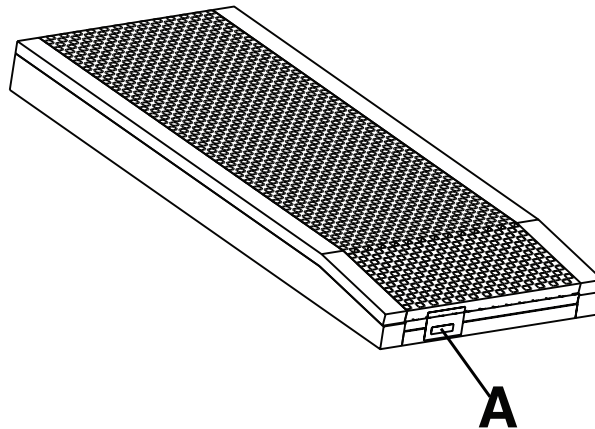

Setup

WARNING

- Always check patient's skin regularly. Consult a physician if erythema or skin breakdown occurs. Serious injury could result if the patient's skin condition is left untreated.
 - Always use extra caution and supervision to help reduce the risk of a patient fall. Patient stability and siderail coverage may be compromised with the use of an overlay.
 - Always leave the bed frame in the lowest position when the patient is unattended to help reduce the number and severity of falls.
 - Always consider the use of siderails. The safe use of the support surface is maximized when used in conjunction with siderails and there may be an increased risk of falls when siderails are not present. Serious injury or death can result from the use (potential entrapment) or non-use (potential patient falls) of siderails or other restraints. Consider local policies regarding the use of siderails. The physician operator, or responsible parties should determine whether and how to use siderails based on each patient's individual needs.
 - Always use extra caution with a patient at risk of a fall (such as agitated or confused) to help reduce the likelihood of a fall.
 - Always use extra caution when reading radiology images taken of a patient on this support surface as internal components can cause artifacts and distort readings.
 - Do not use the support surface on a larger or smaller bed frame width or length to avoid the risk of the support surface sliding and patient injury.
 - Do not use the support surface when gaps are present. The risk of entrapment can develop when the support surface is placed on bed frames that leave gaps of even a few inches between the support surface and the headboard, footboard, and siderails.
 - Do not stick needles into a support surface through the support surface cover. Holes may allow body fluids to enter the inside (inner core) of the support surface and could cause cross-contamination, product damage, or product malfunction.
-

CAUTION

- Always be aware of devices or equipment that are placed on the top of the support surface. Damage to the surface may occur due to the weight of the equipment, heat generated by the equipment, or sharp edges on the equipment.
 - Do not put overlays or accessories inside the cover to avoid the risk of reducing pressure redistribution performance.
-

To install the support surface:

1. Make sure that the support surface fits the bed frame that the product is being placed on.
2. Make sure that the dedicated sloped heel section is installed at the foot end of the bed frame.
3. Place linens on the support surface per hospital protocols.

Operation

Transferring a patient from one patient support platform to another

WARNING

- Do not use the support surface as a transfer device.
 - Do not use the support surface handles to lift or move the support surface with a patient on board.
 - Do not stick needles into a support surface through the support surface cover. Holes may allow body fluids to enter the inside (inner core) of the support surface and could cause cross-contamination, product damage, or product malfunction.
 - Do not exceed the safe working load of the hospital bed frame when supporting both the patient and the support surface. Excess weight could cause unpredictable safety and performance of this product.
 - Always make sure that the patient support platforms and their respective transfer gaps are adequate to support the patient. If the space between the two patient support platforms is greater than 3 in. (7.6 cm), use the transfer bridge to fill the gap. The transfer bridge is meant to ease transfer of a patient from one patient support platform to another.
 - Do not use a transfer bridge to support patient load.
 - Always make sure that the opposite siderail is raised when placing a patient on the support surface to reduce the risk of patient fall.
-

To transfer the patient from one patient support surface to another:

Prerequisite: Follow hospital protocols required to transfer a patient from one surface to another.

1. Position one patient support platform alongside the other patient support platform while minimizing the gap between the two platforms.
2. Set the brakes to on for both patient support platforms.
3. Adjust the patient support platform heights so that they are level with one another.
4. Transfer the patient following all applicable safety rules and institution protocols for patient and operator safety.

Managing incontinence and drainage

WARNING - Always monitor the patient condition at regular intervals for patient safety.

You can use disposable diapers or incontinence pads to manage incontinence. Always provide appropriate skin care after each incontinence episode.

Selecting the appropriate Cardiopulmonary Resuscitation (CPR) protocol

CAUTION - Always evaluate the appropriate Cardiopulmonary Resuscitation (CPR) protocol for use with this product before you operate.

Accessories and parts

These parts are currently available for purchase. Call Stryker Customer Service: 1-800-327-0770 for availability and pricing.

Name	Number
Cover assembly, 84 x 35 x 7 (213.4 cm x 88.9 cm x 17.8 cm)	2850-030-100
Cover assembly, 84 x 35 x 7 (213.4 cm x 88.9 cm x 17.8 cm) (International)	2850-130-100
Fire barrier sleeve	2850-035-001

Preventive maintenance

Remove the product from service before you perform the preventive maintenance inspection. Check all items listed during annual preventive maintenance for all Stryker Medical products. You may need to perform preventive maintenance checks more often based on your level of product usage. Service only by qualified personnel.

Note - Clean and disinfect the exterior of the support surface before inspection, if applicable.

Inspect the following items for the standard models:

- _____ Zipper and covers (top and bottom) for tears, cuts, holes, or other openings
- _____ Internal components for signs of staining from fluid ingress or contamination by fully unzipping the covers
- _____ Labels for legibility, proper adherence, and integrity
- _____ Handles for rips, cracks, stitching, or other visible signs of damage
- _____ Foam has not degraded or come apart
- _____ Fire barrier for rips, cracks, or other visible signs of damage
- _____ Compression set of the foam is less than 1.25" (3.2 cm) (see *Checking the compression set of the foam* (page 10))

Inspect the following items for the behavioral health models:

- _____ Covers (top and bottom) for tears, cuts, holes, or other openings
- _____ Labels for legibility, proper adherence, and integrity

Product serial number:
Completed by:
Date:

Checking the compression set of the foam

Tools required:

- ≥ 35" straight edge
- Tape measure

Procedure:

1. Raise the product to the highest height position.
2. Lower the Fowler and Gatch sections to the lowest height positions.

Note - Before you take the compression set measurement, make sure that there has not been a patient on the support surface for a minimum of one hour.

3. Unzip the cover. Start at the foot end patient right corner of the support surface and stop at the head end patient right corner.
4. Fold the top of the cover to the patient right side.
5. If the support surface has the fire barrier option, start at the foot end and roll up the fire barrier on the foam crib assembly.

Note - Work from side to side a little at a time to get the fire barrier past the seat section of the foam crib.

6. Place a straight edge (at least 35 in. (88.9 cm) long) across the foam crib from left to right at the sacral region (patient seat section) of the support surface (Figure 1).
7. Using a tape measure, measure the maximum depth (lowest point) from the bottom of the straight edge to the top of the foam (Figure 2).

Note - Do not push down on the tape measure when you take the measurement. The tape measure should just lightly touch the top of the foam.



Figure 1 – Straight edge

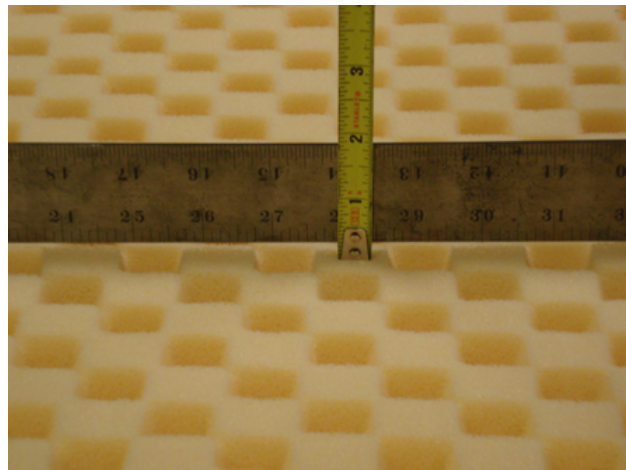

Figure 2 – Measure maximum depth

8. Document the date of the measurement, serial number, and measurement. This information will be required for warranty information, if applicable.

Note

- If the measurement is greater than 1.25 in. (3.2 cm), the compression set is out of tolerance. Replace the support surface. Call Customer Service at 1-800-327-0770 with the information recorded above for a replacement support surface.
- The foam assembly of the support surface will naturally compress over time. If a compression set measurement is greater than 1.25 in. (3.2 cm) at the life of the product, Stryker will provide a replacement support surface. The support surface will not be replaced for normal body indentations or a compression set of less than 1.25 in. (3.2 cm). A Stryker representative must take the measurement.

9. Reverse steps to reinstall.
10. Verify proper operation before you return the product to service.

Cover replacement

Tools required:

- None

Procedure:

1. Raise the product to the highest height position.
2. Lower the Fowler and Gatch sections to the lowest height positions.
3. Unzip the cover. Start at the foot end patient right corner of the support surface and stop at the head end patient right corner.
4. Fold the top of the cover to the patient right side and then remove the foam crib assembly from the bed and set aside.
5. Remove and discard the cover.
6. Place the replacement cover, unzipped and open, on the bed with the black bottom cover on the litter and the top cover folded over the patient right side of the bed.
7. Place the foam crib assembly on top of the bottom part of the cover. Make sure that the foam crib aligns with the cover.
8. Fold the top cover over the top of the foam crib assembly. Make sure that the top cover aligns with the foam crib assembly.

9. Zip the cover to close. Start at the head end patient right corner and stop at the foot end patient right corner.
10. Verify proper operation before you return the product to service.

Fire barrier replacement

Tools required:

- None

Procedure:

1. Raise the product to the highest height position.
2. Lower the Fowler and Gatch sections to the lowest height positions.
3. Unzip the cover. Start at the foot end patient right corner of the support surface and stop at the head end patient right corner.
4. Fold the top of the cover to the patient right side.
5. Starting at the foot end, roll up the fire barrier on the foam crib assembly.

Note - Work from side to side, a little at a time, to move the fire barrier to the top of the support surface.

6. Remove and discard the old fire barrier.
7. Starting at the head end, roll the new fire barrier down and slide over the foam crib assembly.

Note - Align the fire barrier on the foam crib before sliding over the foam crib assembly.

8. Slide the fire barrier down the foam crib assembly, work from side to side. Make sure that the fire barrier is tight on the foam crib assembly.
9. Align the foam crib assembly on top of the bottom part of the cover.

Note - Spread the excess fire barrier material below the foam crib assembly at the foot end.

10. Fold and align the top cover over the top of the foam crib assembly.
11. Zip the cover to close. Start at the head end patient right corner and stop at the foot end patient right corner.
12. Verify proper operation before you return the product to service.

Cleaning

WARNING

- Do not wash the internal components of this support surface. Discard the support surface if you find contamination inside.
 - Do not immerse the support surface in cleaning or disinfectant solutions.
 - Do not allow liquid to pool on the support surface.
 - Always inspect support surface covers (top and bottom) for tears, punctures, excessive wear, and misaligned zippers each time the covers are cleaned. If compromised immediately remove the support surface from service and replace the covers to prevent cross-contamination.
 - Always perform preventative maintenance more often based on the usage level of the product. An increase in product use may include more frequent cleaning and disinfection, which may affect the life of the support surface.
 - Always make sure that you wipe each product with clean water and dry each product after you clean. Some cleaning agents are corrosive in nature and may cause damage to the product. Failure to follow these cleaning instructions may void your warranty.
-

CAUTION

- Do not allow liquid to seep into the zipper area or watershed cover barrier when you clean the underside of the support surface. Fluids allowed to come in contact with the zipper may leak into the support surface.
 - Do not iron, dry-clean, or tumble dry the support surface covers.
 - Do not power wash the support surface as this may cause malfunction and damage the product.
 - Always dry the support surface covers before you store, add linens, or place a patient on the surface. Dry the product to help prevent the performance of the product from impairment.
-

Always follow hospital protocol for cleaning and disinfecting.

To clean the support surface covers between patient uses:

1. Use a clean and soft cloth with a mild soap and water solution to remove foreign material from the support surface covers.
2. Wipe the support surface covers with a clean, dry cloth to remove excess liquid or cleaning agent.
3. Check that the product is dry.

Disinfecting

WARNING

- Always disinfect the support surface between patients to avoid the risk of cross-contamination and infection.
 - Always make sure that you wipe each product with clean water and dry each product after you clean. Some cleaning agents are corrosive in nature and may cause damage to the product. Failure to follow these cleaning instructions may void your warranty.
 - Do not immerse the support surface in cleaning or disinfectant solutions.
 - Do not allow fluid to pool on the support surface.
-

CAUTION

- Always dry the support surface covers before you store, add linens, or place a patient on the surface. Dry the product to help prevent the performance of the product from impairment.
 - Do not over expose the covers to higher concentration disinfectant solutions as these may degrade the covers.
 - Do not allow liquid to seep into the zipper area or watershed cover barrier when you clean the underside of the support surface. Fluids allowed to come in contact with the zipper may leak into the support surface.
 - Do not use hydrogen peroxides or quaternaries that contain glycol ethers as they may damage the cover.
-

Recommended disinfectants:

- Quaternaries (active ingredient - ammonium chloride) that contain less than 3% glycol ether
- Phenolic disinfectants
- Chlorinated bleach solution (5.25% bleach 1:100 dilution with water)
- 70% Isopropyl alcohol

To disinfect the support surface covers after each patient use, follow these steps in order:

1. Clean and dry the support surface covers before you apply disinfectants.
2. Apply recommended disinfectant solution by spray or pre-soaked wipes (do not soak the support surface).

Note - Make sure that you follow the disinfectant's instructions for appropriate contact time and rinsing requirements.

3. Wipe the support surface covers with a clean, dry cloth to remove any excess liquid or disinfectant.
4. Allow the support surface covers to dry before you return to service.



















Matrace ComfortGel™











Příručka pro obsluhu

REF 2850

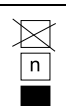

Symbols

	Přečtěte si návod k použití
	Obecné varování
	Při použití krycí matrace se může narušit stabilita pacienta a ochrana poskytovaná postranicemi
	Upozornění
	Katalogové číslo
	Sériové číslo
	Kód šarže
	Zplnomocněný zástupce pro Evropské společenství
	Zplnomocněný zástupce pro Švýcarsko
	Evropský zdravotnický prostředek
	Pro patenty USA viz www.stryker.com/patents
	Výrobce
	Datum výroby
	Označení CE
	Značka posuzování shody ve Spojeném království
	Dovozce
	Jedinečný identifikátor prostředku
	Bezpečná pracovní zátěž
	Hmotnost zařízení

	Perte ručně
	Nesušte v sušičce
	Nečistěte chemicky
	Nežehlete
	Nechte na vzduchu úplně oschnout
	Chlorové bělidlo
	Uchovávejte v suchu
	Limit stohování podle počtu
	Touto stranou nahoru
	Křehké
	K otevření obalu nepoužívejte ostré předměty
	Nepoužívejte ruční háky

Obsah

Definice varování/upozornění/poznámky	2
Přehled bezpečnostních opatření	2
Úvod	4
Popis výrobku	4
Určené použití	4
Indikace k použití	4
Zamýšlení uživatelé	4
Klinické přínosy	4
Kontraindikace	5
Očekávaná životnost	5
Likvidace / recyklace	5
Technické parametry	5
Kontaktní informace	6
Umístění sériového čísla	6
Příprava	7
Provoz	8
Přemístování pacienta z jedné ložné plochy na druhou	8
Zvládání inkontinence a drenáže	8
Výběr vhodného protokolu kardiopulmonární resuscitace (KPR)	8
Doplňky a díly	9
Preventivní údržba	10
Kontrola trvalé deformace v tlaku u pěny	10
Výměna potahu	11
Výměna protipožární bariéry	12
Čištění	13
Dezinfekce	14

Definice varování/upozornění/poznámky

Text uvedený slovy **VAROVÁNÍ**, **UPOZORNĚNÍ** a **POZNÁMKA** má důležitý význam a je nutno si jej pečlivě přečíst.

VAROVÁNÍ

Upozorňuje čtenáře na situaci, jež by mohla vést k úmrtí nebo vážnému poranění, pokud se jí nevyvarujete. Může také popisovat možné vážné nežádoucí reakce a bezpečnostní rizika.

UPOZORNĚNÍ

Upozorňuje čtenáře na možnou nebezpečnou situaci, jež by mohla mít za následek menší nebo středně vážné poranění uživatele nebo pacienta, nebo poškození výrobku či jiného majetku, pokud se jí nevyvarujete. To zahrnuje zvláštní péči nezbytnou pro bezpečné a efektivní používání prostředku a péči nutnou k tomu, aby nedošlo k poškození prostředku, které by mohlo nastat v důsledku jeho používání nebo nesprávného používání.

Poznámka - Poskytuje speciální informace pro usnadnění údržby nebo objasnění důležitých pokynů.

Přehled bezpečnostních opatření

Pečlivě si přečtěte a vždy přísně dodržujte varování a upozornění uvedená na této straně. Servis smí provádět pouze kvalifikovaný personál.

VAROVÁNÍ

- Vždy pravidelně kontrolujte kůži pacienta. Pokud se objeví erytém nebo proleženina, obraťte se na lékaře. Při zanedbání léčby defektů pacientovy kůže může dojít k vážnému zranění.
- Vždy postupujte mimořádně opatrně a na pacienta dohlížejte, aby se snížilo riziko pádu pacienta. Při použití krycí matrace se může snížit stabilita pacienta a ochrana poskytovaná postranicemi.
- Když pacient není pod dohledem, rám postele ponechte vždy v nejnižší poloze, aby se omezil počet pádů a jejich závažnost.
- Vždy zvažte použití postranic. Bezpečnost používání matrace je maximální, pokud se matrace používá ve spojení s postranicemi. Při použití bez postranic může hrozit zvýšené riziko pádů. Při používání i nepoužívání postranic nebo jiných zábran může dojít k vážnému zranění nebo smrti (možné zachycení při používání a možné pády pacienta při nepoužívání). Při používání postranic dodržujte místní předpisy. Lékař, pracovník obsluhy nebo jiná zodpovědná osoba musí na základě individuálních potřeb pacienta určit, zda postranice používat a jakým způsobem.
- Pokud existuje riziko pádu pacienta (např. když je pacient rozrušený nebo dezorientovaný), vždy postupujte s mimořádnou opatrností, aby se pravděpodobnost pádu snížila.
- Při čtení rentgenových snímků pořízených s pacientem na této matraci buďte vždy mimořádně opatrní, protože vnitřní součásti mohou způsobit artefakty a zkreslit čtení výsledků.
- Matraci nepoužívejte na rámu postele s větší nebo menší šířkou nebo délkou, abyste předešli riziku sklouznutí matrace a zranění pacienta.
- V případě mezer matraci nepoužívejte. Při položení matrace na rámy, kde vznikne mezera mezi matrací, pelestni a postranicemi o velikosti byť i jen několika centimetrů, může vzniknout riziko zachycení.
- Do matrace skrz potah matrace nepíchejte jehlou. Otvory mohou dovnitř matrace (do vnitřního jádra) propustit tělesné tekutiny a mohou způsobit křížovou kontaminaci, poškození výrobku nebo jeho poruchu.
- Matraci nepoužívejte pro přesun pacienta.
- Rukojeti matrace nepoužívejte ke zvednutí nebo posunutí matrace s pacientem.
- Nepřekračujte bezpečnou pracovní zátěž rámu nemocniční postele, který nese pacienta a matraci. Nadměrná hmotnost by mohla způsobit nepředvídatelné bezpečnostní a funkční potíže s tímto výrobkem.
- Vždy dbejte, aby ložné plochy a mezery mezi nimi umožňovaly bezpečnou podporu pacienta. Pokud je prostor mezi dvěma ložnými plochami na podporu pacienta větší než 3 palce (7,6 cm), k vyplnění mezery použijte přemístovací můstek. Přemístovací můstek je určen k usnadnění přemístění pacienta z jedné patientské ložné plochy na druhou.
- Pro podporu zátěže s pacientem nepoužívejte přemístovací můstek.
- Při umístění pacienta na matraci se vždy ujistěte, že je protější postranice zvednutá, aby se omezilo riziko pádu pacienta.
- V zájmu bezpečnosti pacientů monitorujte v pravidelných intervalech jeho stav.

- Vnitřní součásti této matrace nemyjte. Pokud uvnitř zjistíte kontaminaci, matraci zlikvidujte.
 - Matraci neponořujte do čisticích nebo dezinfekčních roztoků.
 - Nedovolte, aby se na matraci hromadily kapaliny.
 - Při každém čištění potahů vždy zkontrolujte potahy matrace (horní i dolní), zda nejsou protržené, děravé, nadměrně opotřebené, nebo zda zipy nejsou špatně zapnuté. Při poškození okamžitě matraci vyřadte z provozu a potahy vyměňte, aby nedošlo ke křížové kontaminaci.
 - Podle úrovně používání výrobku vždy provádějte preventivní údržbu častěji. Častější používání produktu, které může zahrnovat častější čištění a dezinfekci, může negativně ovlivnit životnost matrace.
 - Vždy dbejte na to, abyste každý výrobek otřeli čistou vodou a po čištění ho osušili. Některé čisticí prostředky jsou svým charakterem žíraviny a mohou způsobit poškození výrobku. Nedodržení těchto pokynů k čištění může vést k zániku platnosti záruky.
 - Při použití mezi jednotlivými pacienty vždy matraci vydezinfikujte, abyste se vyhnuli riziku křížové kontaminace a infekce.
 - Nedovolte, aby se na matraci hromadily kapaliny.
-

UPOZORNĚNÍ

- Nesprávné používání výrobku může způsobit poranění pacienta nebo obsluhy. Výrobek používejte pouze tak, jak popisuje tato příručka.
 - Výrobek ani žádné jeho součásti neupravujte. Úpravy výrobku mohou způsobit nepředvídatelné fungování a přivodit poranění pacienta nebo obsluhy. Úprava výrobku má také za následek zánik platnosti záruky.
 - Vždy dávejte pozor na prostředky nebo zařízení umístěvaná na horní stranu matrace. Může dojít k poškození matrace způsobenému vahou zařízení, teplem vytvářeným zařízením nebo ostrými hranami zařízení.
 - Dovnitř potahu nedávejte krycí matraci ani příslušenství. Tím se vyhnete riziku snížené účinnosti přerozdělení tlaku.
 - Před použitím tohoto výrobku vždy vyhodnoťte příslušný protokol kardiopulmonální resuscitace (KPR), který se s ním používá.
 - Při čištění spodní strany matrace nedovolte, aby do oblasti zipu nebo přepážky proti stékajícím kapalinám prosákly kapaliny. Kapaliny, které se dostanou do kontaktu se zipem, mohou prosáknout dovnitř matrace.
 - Potahy matrace nežehlete, nečistěte chemicky a nesušte v sušičce.
 - Matrace nečistěte tlakovou čističkou, protože to může způsobit nesprávnou funkci a poškození výrobku.
 - Před skladováním, povlékáním nebo umístěním pacienta na matraci potahy matrace úplně osušte. Sušení výrobku napomáhá předejít zhoršení jeho funkčnosti.
 - Nevystavujte potahy vyšším koncentracím roztoků dezinfekčních činidel, protože ty mohou potahy ničit.
 - Nepoužívejte peroxidy vodíku nebo čtyřsložkové systémy s obsahem glykolových etherů, protože mohou potah poškodit.
-

Úvod

Tato příručka vám pomáhá s provozem a údržbou vašeho výrobku Stryker. Tuto příručku si přečtěte dříve, než budete pracovat s tímto výrobkem nebo provádět jeho údržbu. Zaveďte metody a postupy výuky a školení zaměstnanců v oblasti bezpečného provozu a údržby tohoto výrobku.

UPOZORNĚNÍ

- Nesprávné používání výrobku může způsobit poranění pacienta nebo obsluhy. Výrobek používejte pouze tak, jak popisuje tato příručka.
 - Výrobek ani žádné jeho součásti neupravujte. Úpravy výrobku mohou způsobit nepředvídatelný provoz a způsobit poranění pacienta nebo operátora. Úprava výrobku také zruší jeho záruku.
-

Poznámka

- Tuto příručku je třeba považovat za trvalou součást výrobku a musí zůstat s výrobkem i v případě, že dojde k jeho prodeji.
- Společnost Stryker trvale usiluje o zlepšení konstrukce a kvality výrobku. Tato příručka obsahuje aktuální informace o výrobku dostupné v době tisku. Mezi vaším výrobkem a touto příručkou mohou být malé rozdíly. V případě jakýchkoli dotazů kontaktujte zákaznický servis nebo technickou podporu společnosti Stryker na čísle +1-800-327-0770.

Popis výrobku

Matrace společnosti Stryker, model 2850, **ComfortGel™** je pasivní matrace napomáhající při zlepšování výsledků u lidských pacientů zaměřením na vyrovnávání tlaku a zvýšení pohodlí.

Určené použití

Matrace Model 2850 je určena jako pomůcka při redistribuci tlaku specifického pro individuální potřeby pacienta, pokud je implementována v rámci důkladné prevence dekubitů a programu léčby pacienta založeného na rizicích. Doporučujeme používat tento výrobek v kombinaci s klinickým hodnocením rizikových faktorů a vyšetřením kůže provedeným zdravotnickým pracovníkem.

Indikace k použití

Matrace Model 2850 je indikována k použití u lidských pacientů se stávajícími dekubity nebo s rizikem vzniku dekubitů v prostředí akutní péče ve zdravotnickém zařízení.

Zamýšlení uživatele

S výrobkem pracují zdravotničtí pracovníci (např. sestry, pomocné sestry a lékaři).

Tento výrobek není určen k použití v prostředí domácí péče ani u pacientů mladších dvou let. Tento výrobek není sterilní a neobsahuje funkci měření.

Klinické přínosy

Matrace **ComfortGel** umožňuje zdravotnickému pracovníkovi provádět programy pro dekubity a léčbu pacientů v souladu se zamýšleným použitím a současnými standardy péče.

Kontraindikace

Nejsou známy.

Očekávaná životnost



Matrace **ComfortGel** má očekávanou životnost pět let při normálním používání, normálních podmínkách a při řádné pravidelné údržbě.

Potah matrace **ComfortGel** má očekávanou životnost tři roky při normálním používání, normálních podmínkách a při řádné pravidelné údržbě.

Likvidace / recyklace

Vždy dodržujte aktuální místní doporučení, popř. nařízení týkající se ochrany životního prostředí a rizik spojených s recyklací nebo likvidací prostředku na konci jeho životnosti.

Technické parametry

  Bezpečná pracovní zátěž	500 liber	226,8 kg
Poznámka - Hmotnost pacienta nesmí překročit bezpečnou pracovní zátěž specifikovanou pro matraci.		
Model	2850-000-016	
Délka	84 palců	213,4 cm
Šířka	35 palců	88,9 cm
Tloušťka	7 palců	17,8 cm
Shoda výrobku s normami	S protipožární bariérou	
Odkazy na shodu	16 CFR 1632 16 CFR 1633 CAL TB 129 Canada Method 27.7-1979 of CAN 2-4.2 M77 BOSTON-BFD IX - 11 UNI 9175 Class 1.IM EN 597-1 EN 597-2 BS 6807	
Tento výrobek je kompatibilní s rámy lůžek společnosti Stryker a dalšími plochými rámy paluby, které mohou podporovat tyto rozměry:	84 palců x 35 palců	213,4 cm x 88,9 cm

Podmínky prostředí	Obsluha	Skladování a přeprava
Okolní teplota		
Relativní vlhkost (nekondenzující)		
Atmosférický tlak		

Společnost Stryker si vyhrazuje právo měnit technické parametry bez předchozího upozornění.

Kontaktní informace

Kontaktujte zákaznický servis Stryker nebo technickou podporu na čísle: 1-800-327-0770.

Stryker Medical
 3800 E. Centre Avenue
 Portage, MI 49002
 USA

Poznámka - Uživatel a/nebo pacient by měl nahlásit jakýkoli závažný incident související s výrobkem, a to jak výrobcí, tak příslušnému orgánu členského státu, v němž uživatel a/nebo pacient sídlí.

Příručka k provozu a údržbě je k dispozici online na adrese <https://techweb.stryker.com/>.

Při volání zákaznickému servisu nebo technické podpoře společnosti Stryker si připravte sériové číslo (A) vašeho výrobku Stryker. Sériové číslo uveďte ve veškeré písemné komunikaci.

Umístění sériového čísla

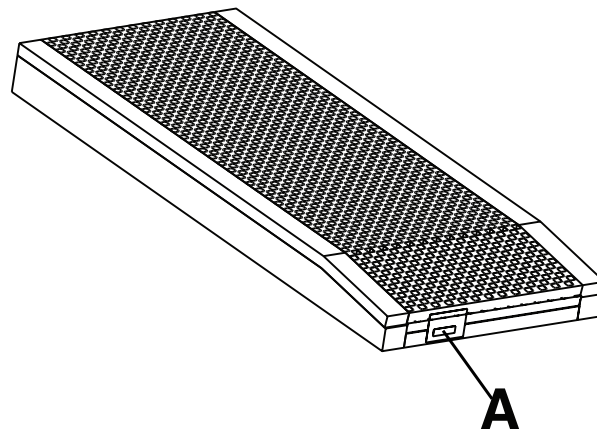

Příprava

VAROVÁNÍ

- Vždy pravidelně kontrolujte kůži pacienta. Pokud se objeví erytém nebo proleženina, obraťte se na lékaře. Při zanedbání léčby defektů pacientovy kůže může dojít k vážnému zranění.
 - Vždy postupujte mimořádně opatrně a na pacienta dohlížejte, aby se snížilo riziko pádu pacienta. Při použití krycí matrace se může snížit stabilita pacienta a ochrana poskytovaná postranicemi.
 - Když pacient není pod dohledem, rám postele ponechte vždy v nejnižší poloze, aby se omezil počet pádů a jejich závažnost.
 - Vždy zvažte použití postranic. Bezpečnost používání matrace je maximální, pokud se matrace používá ve spojení s postranicemi. Při použití bez postranic může hrozit zvýšené riziko pádů. Při používání i nepoužívání postranic nebo jiných zábran může dojít k vážnému zranění nebo smrti (možné zachycení při používání a možné pády pacienta při nepoužívání). Při používání postranic dodržujte místní předpisy. Lékař, pracovník obsluhy nebo jiná zodpovědná osoba musí na základě individuálních potřeb pacienta určit, zda postranice používat a jakým způsobem.
 - Pokud existuje riziko pádu pacienta (např. když je pacient rozrušený nebo dezorientovaný), vždy postupujte s mimořádnou opatrností, aby se pravděpodobnost pádu snížila.
 - Při čtení rentgenových snímků pořízených s pacientem na této matraci buďte vždy mimořádně opatrní, protože vnitřní součásti mohou způsobit artefakty a zkreslit čtení výsledků.
 - Matraci nepoužívejte na rámu postele s větší nebo menší šířkou nebo délkou, abyste předešli riziku sklouznutí matrace a zranění pacienta.
 - V případě mezer matraci nepoužívejte. Při položení matrace na rámy, kde vznikne mezera mezi matrací, pelestní a postranicemi o velikosti byť i jen několika centimetrů, může vzniknout riziko zachycení.
 - Do matrace skrz potah matrace nepíchejte jehlou. Otvory mohou dovnitř matrace (do vnitřního jádra) propustit tělesné tekutiny a mohou způsobit křížovou kontaminaci, poškození výrobku nebo jeho poruchu.
-

UPOZORNĚNÍ

- Vždy dávejte pozor na prostředky nebo zařízení umístěvaná na horní stranu matrace. Může dojít k poškození matrace způsobenému vahou zařízení, teplem vytvářeným zařízením nebo ostrými hranami zařízení.
 - Dovnitř potahu nedávejte krycí matraci ani příslušenství. Tím se vyhnete riziku snížené účinnosti přerozdělení tlaku.
-

Instalace matrace:

1. Dbejte, aby se matrace usadila v rámu lůžka, na který se výrobek umísťuje.
2. Dbejte, aby matrace byla na rám lůžka umístěna sníženým dolním koncem na dolním konci rámu.
3. Matraci povlečte podle protokolů nemocnice.

Provoz

Přemístování pacienta z jedné ložné plochy na druhou

VAROVÁNÍ

- Matraci nepoužívejte pro přesun pacienta.
 - Rukojeti matrace nepoužívejte ke zvednutí nebo posunutí matrace s pacientem.
 - Do matrace skrz potah matrace nepíchejte jehlou. Skrz otvory se mohou dovnitř matrace (do vnitřního jádra) dostat tělesné tekutiny a mohou způsobit křížovou kontaminaci, poškození výrobku nebo jeho špatnou funkci.
 - Nepřekračujte bezpečnou pracovní zátěž rámu nemocniční postele, který nese pacienta a matraci. Nadměrná hmotnost by mohla způsobit nepředvídatelné bezpečnostní a výkonnostní potíže s tímto výrobkem.
 - Vždy dbejte, aby ložné plochy a mezery mezi nimi umožňovaly bezpečnou podporu pacienta. Pokud je mezera mezi dvěma ložnými plochami větší než 7,6 cm, k vyplnění mezery použijte přemísťovací můstek. Přemísťovací můstek je určen k usnadnění přemístění pacienta z jedné patientské podpůrné platformy na druhou.
 - Pro podporu zátěže s pacientem nepoužívejte přemísťovací můstek.
 - Při umístění pacienta na matraci se vždy ujistěte, že je protější postranice zvednutá, aby se omezilo riziko pádu pacienta.
-

Jak přemístit pacienta z jedné ložné plochy na druhou:

Potřeby: Při přemísťování pacienta z jednoho povrchu na druhý dodržujte protokoly nemocnice.

1. Umístěte ložné plochy pro pacienta vedle sebe a dbejte, aby mezera mezi nimi byla minimální.
2. Na obou podpůrných patientských platformách zabrzděte brzdy.
3. Nastavte výšku obou ložných ploch pro pacienta tak, aby byly na stejné úrovni.
4. Přemístěte pacienta při dodržení všech platných bezpečnostních pravidel a protokolů zdravotnického zařízení pro bezpečnost pacientů a personálu.

Zvládání inkontinence a drenáže

VAROVÁNÍ - Pro bezpečí pacienta sledujte jeho stav v pravidelných intervalech.

Pro zvládání inkontinence můžete používat jednorázové pleny nebo inkontinenční podložky. Po každé epizodě inkontinence vždy patřičně ošetřete kůži.

Výběr vhodného protokolu kardiopulmonární resuscitace (KPR)

UPOZORNĚNÍ - Před použitím tohoto výrobku vždy vyhodnoťte příslušný protokol kardiopulmonální resuscitace (KPR), který se s ním používá.

Doplňky a díly

V současné době jsou dostupné k zakoupení tyto součásti. Zavolejte zákaznický servis společnosti Stryker: +1-800-327-0770 a vyžádejte si informace o dostupnosti a cenách.

Název	Číslo
Sestava potahu 84 x 35 x 7 (213,4 cm x 88,9 cm x 17,8 cm)	2850-030-100
Sestava potahu 84 x 35 x 7 (213,4 cm x 88,9 cm x 17,8 cm) (mezinárodní)	2850-130-100
Návlek protipožární bariéry	2850-035-001

Preventivní údržba

Před zahájením kontroly preventivní údržby vyřadte výrobek z provozu. Všechny uvedené položky všech výrobků Stryker Medical zkontrolujte při preventivní roční údržbě. Podle míry používání výrobku bude možná nutné provádět preventivní kontroly a údržbu častěji. Servis smí provádět pouze kvalifikovaný personál.

Poznámka - Pokud je to třeba, před kontrolou očistěte a dezinfikujte vnější povrch matrace.

Zkontrolujte následující položky pro standardní modely:

- _____ Zip a potahy (horní a dolní) nejsou natržené, proříznuté, děravé či jinak otevřené
- _____ Úplně rozepte zipy a zkontrolujte vnitřní komponenty, zda nevykazují známky potřísnění způsobeného průnikem kapalin, nebo zda nedošlo ke kontaminaci
- _____ Štítky, zda jsou čitelné, dobře drží a jsou neporušené
- _____ Rukojeti, zda nejsou roztržené, prasklá, rozpáraná a nejeví jiné viditelné známky poškození
- _____ Pěna nemá zhoršenou kvalitu a nerozpadá se
- _____ Protipožární bariéra není roztržená, prasklá a nejeví jiné viditelné známky poškození
- _____ Trvalá deformace v tlaku u pěny je méně než 1,25 palců (3,2 cm) (viz *Kontrola trvalé deformace v tlaku u pěny* (straně 10))

Zkontrolujte následující položky u modelů behaviorálního zdraví:

- _____ Potahy (horní a dolní) nejsou natržené, proříznuté, děravé či jinak otevřené
- _____ Štítky, zda jsou čitelné, dobře drží a jsou neporušené

Sériové číslo výrobku:
Vypracoval:
Datum:

Kontrola trvalé deformace v tlaku u pěny

Potřebné nástroje:

- Pravítko minimálně 35 palců
- Svinovací metr

Postup:

1. Zvedněte výrobek do nejvyšší polohy.
2. Zádovou a podkolenní část sklopte do nejvyšší výškové polohy.

Poznámka - Před měřením trvalé deformace v tlaku se ujistěte, že pacient neležel na matraci minimálně jednu hodinu.

3. Rozepte zip potahu. Začněte na dolním konci matrace v pacientově pravém rohu matrace a skončete v pacientově pravém rohu horního konce.
4. Přehněte vrchní část potahu na pacientovu pravou stranu.
5. Pokud je matrace vybavena protipožární bariérou, začněte ji rolovat nahoru od dolního konce pěnové sestavy.

Poznámka - Pracujte po malých kouskách ze strany na stranu, abyste protipožární bariéru dostali za sedadlovou část pěny.

6. Přes pěnu matrace v sakrální oblasti (sedadlová část pacienta) položte zleva doprava pravítko (minimálně 35 palců (88,9 cm)) dlouhé (Obrázek 1).
7. Pomocí měřicí pásky změřte maximální hloubku (nejnižší bod) od spodní hrany pravítka k horní hraně pěny (Obrázek 2).

Poznámka - Při měření na měřicí pásku netlačte. Měřicí páska by se měla jen lehce dotýkat horní hrany pěny.



Obrázek 1 – Pravitko

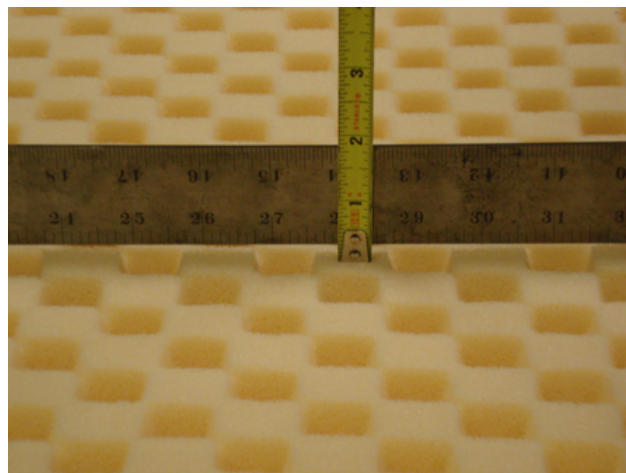

Obrázek 2 – Změřte maximální hloubku

8. Zdokumentujte datum měření, sériové číslo a naměřenou hodnotu. Tyto informace budou vyžadovány pro účely záruky, bude-li to třeba.

Poznámka

- Pokud je naměřená hodnota větší než 1,25 palců (3,2 cm), trvalá deformace v tlaku je mimo toleranci. Matraci vyměňte. Se žádostí o náhradní matraci volejte zákaznický servis na čísle +1-800-327-0770. Mějte připraveny výše uvedené informace, které jste si poznamenali.
- Pěnová sestava matrace se časem přirozeně stlačí. Pokud je hodnota kompresní sady v průběhu životnosti výrobku větší než 1,25 palců (3,2 cm), společnost Stryker poskytne náhradní matraci. Matrace nebude vyměněna v případě normálních prohlubenin vytlačených tělem nebo v případě trvalé deformace tlakem nižší než 1,25 palců (3,2 cm). Měření musí provést zástupce společnosti Stryker.

9. Při vrácení matrace do provozu postupujte podle těchto kroků obráceně.
10. Před opětovným uvedením výrobku do provozu ověřte jeho správnou funkci.

Výměna potahu

Potřebné nástroje:

- Žádné

Postup:

1. Zvedněte výrobek do nejvyšší polohy.
2. Zádovou a podkolenní část sklopte do nejnižší výškové polohy.
3. Rozepněte zip potahu. Začněte na dolním konci matrace v pacientově pravém rohu matrace a skončete v pacientově pravém rohu horního konce.
4. Horní část potahu přeložte na pacientovu pravou stranu a poté z lůžka vyjměte pěnovou sestavu a uložte ji stranou.
5. Kryt vyjměte a zlikvidujte.
6. Náhradní potah otevřete a s rozepnutým zipem ho položte na lůžko černou spodní stranou na povrch podporující matraci, s horní stranou přeloženou přes pacientovu pravou stranu postele.
7. Pěnovou sestavu umístěte na horní straně dolního dílu potahu. Dbejte na to, aby pěnová sestava byla zarovnána s potahem.
8. Horní potah přehněte na horní straně pěnové sestavy. Ujistěte se, že horní potah je zarovnaný s pěnovou sestavou.
9. Potah zipem uzavřete. Začněte v pacientově pravém rohu horního konce a skončete v pravém rohu dolního konce.

10. Před opětovným uvedením výrobku do provozu ověřte jeho správnou funkci.

Výměna protipožární bariéry

Potřebné nástroje:

- Žádné

Postup:

1. Zvedněte výrobek do nejvyšší polohy.
2. Zádovou a podkolenní část sklopte do nejnižší výškové polohy.
3. Rozepněte zip potahu. Začněte na dolním konci matrace v pacientově pravém rohu matrace a skončete v pacientově pravém rohu horního konce.
4. Přehněte vrchní část potahu na pacientovu pravou stranu.
5. Začněte na dolním konci a protipožární bariéru rolujte na pěnové sestavě směrem nahoru.

Poznámka - Pracujte od jedné strany ke druhé a protipožární bariéru postupně po malých kouscích posunujte na horní stranu matrace.

6. Starou protipožární bariéru vyjměte a zlikvidujte.
7. Začněte na horním konci a novou protipožární bariéru rolujte směrem dolů a nasuňte na pěnovou sestavu.

Poznámka - Dříve než nasunete protipožární bariéru na pěnovou sestavu, nejprve ji na pěnové sestavě zarovnejte.

8. Zasouvejte protipožární bariéru dolů do pěnové sestavy, pracujte ze strany na stranu. Zajistěte, aby byla protipožární bariéra utažena na pěnové sestavě.
9. Pěnovou sestavu vyrovnejte na horní straně dolního dílu potahu.

Poznámka - Zbýlý materiál protipožární bariéry rozložte pod pěnovou sestavou na dolním konci matrace.

10. Horní potah přeložte a vyrovnejte na horní straně pěnové sestavy.
11. Potah zipem uzavřete. Začněte v pacientově pravém rohu horního konce a skončete v pravém rohu dolního konce.
12. Před opětovným uvedením výrobku do provozu ověřte jeho správnou funkci.

Čištění

VAROVÁNÍ

- Vnitřní součásti této matrace nemyjte. Pokud uvnitř zjistíte kontaminaci, matraci zlikvidujte.
 - Matraci neponořujte do čisticích nebo dezinfekčních roztoků.
 - Nedovolte, aby se na matraci hromadily kapaliny.
 - Při každém čištění potahů vždy zkontrolujte potahy matrace (horní i dolní), zda nejsou protřené, děravé, nadměrně opotřebené, nebo zda zipy nejsou špatně zapnuté. Při poškození okamžitě matraci vyřadte z provozu a potahy vyměňte, aby nedošlo ke křížové kontaminaci.
 - Podle úrovně používání výrobku vždy provádějte preventivní údržbu častěji. Častější používání produktu, které může zahrnovat častější čištění a dezinfekci, může negativně ovlivnit životnost matrace.
 - Vždy dbejte na to, abyste každý výrobek otřeli čistou vodou a po čištění ho osušili. Některé čisticí prostředky jsou svým charakterem žíraviny a mohou způsobit poškození výrobku. Nedodržení těchto pokynů k čištění může vést k zániku platnosti záruky.
-

UPOZORNĚNÍ

- Při čištění spodní strany matrace nedovolte, aby do oblasti zipu nebo přepážky proti stékajícím kapalinám prosákly kapaliny. Kapaliny, které se dostanou do kontaktu se zipem, mohou prosáknout dovnitř matrace.
 - Potahy matrace nežehlete, nečistěte chemicky a nesušte v sušičce.
 - Matrace nečistěte tlakovou čističkou, protože to může způsobit nesprávnou funkci a poškození výrobku.
 - Před skladováním, povlékáním nebo umístěním pacienta na matraci potahy matrace úplně osušte. Sušení výrobku napomáhá předejít zhoršení jeho funkčnosti.
-

Při čištění a dezinfekci vždy dodržujte protokol nemocnice.

Při čištění potahů matrace při použití mezi pacienty:

1. Čistým, měkkým, vlhkým hadříkem otřete potahy matrace slabým roztokem saponátu a vody, aby se odstranily cizorodé materiály.
2. Potahy matrace otřete čistým suchým hadříkem, aby se odstranily přebytečné kapaliny a čisticí prostředky.
3. Zkontrolujte, že je výrobek suchý.

Dezinfekce

VAROVÁNÍ

- Při použití mezi jednotlivými pacienty vždy matraci vydezinfikujte, abyste se vyhnuli riziku křížové kontaminace a infekce.
 - Vždy dbejte na to, abyste každý výrobek otřeli čistou vodou a po čištění ho osušili. Některé čisticí prostředky jsou svým charakterem žíraviny a mohou způsobit poškození výrobku. Nedodržení těchto pokynů k čištění může vést k zániku platnosti záruky.
 - Matraci neponořujte do čisticích nebo dezinfekčních roztoků.
 - Nedovolte, aby se na matraci hromadily kapaliny.
-

UPOZORNĚNÍ

- Před skladováním, povlékáním nebo umístěním pacienta na matraci potahy matrace úplně osušte. Sušení výrobku napomáhá předejít zhoršení jeho funkčnosti.
 - Nevystavujte potahy vyšším koncentracím roztoků dezinfekčních činidel, protože ty mohou potahy ničit.
 - Při čištění spodní strany matrace nedovolte, aby do oblasti zipu nebo přepážky proti stékajícím kapalinám prosákly kapaliny. Kapaliny, které se dostanou do kontaktu se zipem, mohou prosáknout dovnitř matrace.
 - Nepoužívejte peroxidy vodíku nebo čtyřsložkové systémy s obsahem glykolových etherů, protože mohou potah poškodit.
-

Doporučené dezinfekční prostředky:

- Kvartérní sloučeniny (aktivní složkou je chlorid amonný), které obsahují méně než 3 % glykolového etheru
- Fenolové dezinfekční prostředky
- Roztok chlorového bělidla (5,25% bělidlo ředěné vodou v poměru 1:100)
- 70% isopropylalkohol

Při dezinfekci potahů matrace po každém pacientovi postupujte v tomto pořadí kroků:

1. Dříve než použijete dezinfekční prostředky, vyčistěte a osušte potahy matrace.
2. Naneste doporučený dezinfekční roztok postříkem nebo předem namočenými vlhkými ubrousky (matrace nenamáčejte).

Poznámka - Dbejte na dodržování pokynů výrobce dezinfekčního činidla ohledně vhodné doby kontaktu a požadavků na oplachování.

3. Otřete potahy matrace čistým suchým hadříkem, aby se odstranily veškeré přebytečné kapaliny a dezinfekční činidla.
4. Než začnete potahy matrace znovu používat, nechte je oschnout.



















ComfortGel™ overflade













Betjeningsvejledning

REF 2850



Symboler

	Se brugsanvisningen
	Generel advarsel
	Patientens stabilitet og sengehestenes sikkerhed kan blive kompromitteret ved brug af et sengeunderlag
	Forsigtig
	Katalognummer
	Serienummer
	Parti-kode
	Autoriseret repræsentant i Det Europæiske Fællesskab
	Autoriseret repræsentant i Schweiz
	Europæisk medicinsk udstyr
	Se www.stryker.com/patents vedrørende patenter i USA
	Fabrikant
	Fremstillingsdato
	CE-mærke
	Mærke for overensstemmelsesvurdering i Storbritannien
	Importør
	Unik udstyrsidentifikationskode
	Sikker arbejdsbelastning
	Udstyrets masse

	Vaskes i hånden
	Må ikke tørres i tørretumbler
	Må ikke kemisk renses
	Må ikke stryges
	Lad lufttørre helt
	Klorholdigt blegemiddel
	Holdes tør
	Stablingsgrænse efter antal
	Denne side op
	Skrøbelig
	Undlad at bruge en skarp genstand til at åbne emballagen
	Undlad at bruge håndkroge

Indholdsfortegnelse

Definition af betegnelserne Advarsel/Forsigtig/Bemærk	2
Oversigt over sikkerhedsforholdsregler	2
Indledning	4
Produktbeskrivelse	4
Tilsluttet anvendelse	4
Indikationer	4
Tilsluttede brugere	4
Kliniske fordele	4
Kontraindikationer	5
Forventet levetid	5
Bortskaffelse/genanvendelse	5
Specifikationer	5
Kontaktinformation	6
Serienummerets placering	6
Opsætning	7
Betjening	8
Overførsel af en patient fra én støtteplatform til en anden	8
Styring af inkontinens og drænage	8
Valg af korrekt protokol for hjertelungeredning	8
Tilbehør og dele	9
Forebyggende vedligeholdelse	10
Kontrol af skummets kompressionssæt	10
Udskiftning af overtræk	11
Udskiftning af brandsikringsbetræk	12
Rengøring	13
Desinfektion	14

Definition af betegnelserne Advarsel/Forsigtig/Bemærk

Betegnelserne **ADVARSEL**, **FORSIGTIG** og **BEMÆRK** benyttes med særlige betydninger og skal læses omhyggeligt.

ADVARSEL

Gør læseren opmærksom på en situation, der kan medføre død eller alvorlig personskade, hvis situationen ikke undgås. Den kan også beskrive potentielle alvorlige hændelser og sikkerhedsfarer.

FORSIGTIG

Gør læseren opmærksom på en potentielt farlig situation, der kan medføre mindre eller moderat personskade på bruger eller patient eller beskadige produktet eller andre genstande, hvis situationen ikke undgås. Dette omfatter særlig omhu, der er nødvendig for sikker og effektiv brug af udstyret og den omhu, der er nødvendig for at undgå beskadigelse af udstyr, som kan opstå som et resultat af brug eller misbrug.

Bemærk - Her gives særlige oplysninger, der letter vedligeholdelse eller uddyber vigtige anvisninger.

Oversigt over sikkerhedsforholdsregler

Læs altid advarslerne og forholdsreglerne på denne side omhyggeligt, og følg dem nøje. Service må kun foretages af kvalificeret personale.

ADVARSEL

- Kontrollér altid patientens hud regelmæssigt. Kontakt en læge, hvis der opstår erytem eller nedbrydning af huden. Der kan opstå alvorlige personskader, hvis patientens hud ikke behandles.
- Udvis altid særlig forsigtighed, og hold patienten under opsyn for at reducere risikoen for, at patienten falder. Patientens stabilitet og sengehestenes sikkerhed kan blive kompromitteret ved brug af et sengeunderlag.
- Sengen skal altid placeres i den laveste position, når patienten er uden opsyn, for at forebygge antallet og sværhedsgraden af fald.
- Overvej altid brugen af sengeheste. Den sikreste måde at bruge overfladen på er med sengeheste. Risikoen for fald øges muligvis, når der ikke bruges sengeheste. Der kan opstå alvorlig personskade eller død ved brug (mulig fastklemning) eller manglende brug (patienten kan falde ud) af sengeheste eller andre støtteanordninger. Følg lokale retningslinjer vedrørende brugen af sengeheste. Lægen eller andre ansvarlige parter skal bestemme, om og på hvilken måde sengehestene skal anvendes på grundlag af den enkelte patients behov.
- Udvis altid særlig forsigtighed med en patient, hvis risiko for at falde ud er større (vedkommende er urolig eller forvirret), for at mindske risikoen for fald.
- Udvis altid særlig forsigtighed ved aflæsning af røntgenbilleder taget af en patient, der ligger på overfladen, da indvendige komponenter kan forårsage artefakter og producere misvisende aflæsninger.
- Brug ikke overfladen på en sengeramme med større eller mindre længde eller bredde for at undgå risikoen for at overfladen glider, og patienten kommer til skade.
- Brug ikke overfladen, hvis der er mellemrum. Risikoen for fastklemning kan opstå, hvis overfladen lægges på en sengeramme, hvor der er mellemrum, endda på blot nogle centimeter, mellem overfladen og hovedgærdet, gavlen i fodenden og sengehestene.
- Stik ikke nåle ned i overfladen gennem overfladeovertrækket. Kropsvæsker kan flyde igennem huller og trænge ind i (indre kerne) overfladen og forårsage krydskontamination, produktskader eller svigt af produktet.
- Brug ikke overfladen som en overførselsanordning.
- Brug ikke overfladens håndtag til at løfte eller flytte overfladen med en patient liggende på den.
- Sørg for ikke at overstige den sikre arbejdsbelastning af hospitalssengen ved understøttelse af både patient og overflade. For høj vægtbelastning kan kompromittere sikkerheden og ydeevnen af produktet.
- Sørg altid for, at patientens støtteplatforme og deres respektive mellemrum kan understøtte patientens vægt forsvarligt. Hvis afstanden mellem de to støtteplatforme er større end 3 tommer (7,6 cm), skal overførselsbåren bruges til at udfylde dette mellemrum. Overførselsbåren er beregnet til at lette overførsel af en patient fra én støtteplatform til en anden.
- Brug ikke en overførselsbåre til at støtte patientens vægt.
- Sørg altid for, at den modsatte sengehest er hævet, når patienten placeres på overfladen for at reducere risikoen for, at patienten falder ud.

- Overvåg altid patientens tilstand regelmæssigt af sikkerhedshensyn.
 - Vask ikke overfladens indvendige dele. Bortskaf overfladen, hvis der konstateres kontaminering på indersiden.
 - Overfladen må ikke nedsænkes i rengørings- eller desinficerende opløsninger.
 - Undgå væskeansamlinger på overfladen.
 - Inspicér altid overfladeovertrækkene (top og bund) for tegn på rifter, huller, kraftigt slid og uvirksomme lynlåse, hver gang overtrækkene gøres rene. Hvis overfladen er kompromitteret, skal den straks fjernes fra brug, og overtrækkene skal erstattes, så krydskontamination undgås.
 - Foretag altid forebyggende vedligeholdelse oftere afhængigt af, hvor hyppigt produktet anvendes. En stigning i brugen af produktet kan inkludere hyppigere rengøring og desinfektion, hvilket kan påvirke overfladens levetid.
 - Sørg altid for at tørre hvert produkt af med rent vand og tørre hvert produkt efter rengøringen. Visse rengøringsmidler er ætsende og kan forårsage skade på produktet. Manglende overholdelse af disse rengøringsanvisninger kan medføre bortfald af garantien.
 - Desinficér altid overfladen mellem hver brug til en patient for at undgå risikoen for krydskontamination og infektion.
 - Undgå væskeansamlinger på overfladen.
-

FORSIGTIG

- Forkert brug af produktet kan medføre, at patienten eller operatøren kommer til skade. Produktet må kun betjenes som beskrevet i denne vejledning.
 - Hverken produktet eller dets komponenter må ændres. Ændring af produktet kan forårsage uforudsigelig drift, hvilket kan medføre personskaade på patient eller operatør. Garantien ugyldiggøres også, hvis produktet ændres.
 - Hold altid øje med instrumenter eller udstyr, der placeres ovenpå overfladen. Overfladen kan blive beskadiget på grund af udstyrets vægt, varme fra udstyret eller skarpe kanter på udstyret.
 - Læg ikke sengeunderlag eller tilbehør ind i overtrækket, da dette kan øge risikoen for reduceret trykfordelingsevne.
 - Evaluér altid den korrekte protokol for hjertelungeredning (HLR), der skal anvendes med dette produkt, før det bruges.
 - Sørg for, at der ikke trænger væske ind i området omkring lynlåsen eller overlapningen over lynlåsen, når du rengør overfladens underside. Væsker, der kommer i kontakt med lynlåsen, kan trænge ind i overfladen.
 - Overfladeovertrækkene må ikke stryges, kemisk renses eller lægges i tørretumbler.
 - Vask ikke overfladen med trykluft, da dette kan forårsage svigt og beskadige produktet.
 - Tør altid overtrækkene, før du lægger dem til opbevaring, lægger lagener på eller placerer en patient på overfladen. Tør produktet som en hjælp til at forhindre, at produktets ydeevne kompromitteres.
 - Udsæt ikke overtrækkene i for stor grad for kraftige desinficerende opløsninger, da disse kan nedbryde overtrækkene.
 - Brug ikke hydrogenperoxid eller kvaternære forbindelser, der indeholder glykolæter, da disse kan beskadige overtrækket.
-

Indledning

Denne manual er en hjælp til betjening eller vedligeholdelse af dit Stryker-produkt. Læs manualen igennem, før du betjener eller vedligeholder produktet. Fastlæg metoder og procedurer til uddannelse og optræning af personalet med henblik på sikker betjening eller vedligeholdelse af dette produkt.

FORSIGTIG

- Forkert brug af produktet kan medføre, at patienten eller operatøren kommer til skade. Produktet må kun betjenes som beskrevet i denne manual.
 - Hverken produktet eller dets komponenter må ændres. Ændring af produktet kan forårsage uforudsigelig drift, hvilket kan medføre personskeade på patient eller operatør. Ændring af produktet vil også ugyldiggøre garantien.
-

Bemærk

- Denne manual er en permanent del af produktet, og den skal opbevares sammen med produktet, selv hvis dette senere sælges.
- Stryker tilstræber hele tiden forbedringer i produktdesign og -kvalitet. Manualen indeholder de seneste tilgængelige produktoplysninger på trykningstidspunktet. Der kan være mindre uoverensstemmelser mellem dit produkt og denne manual. Hvis du har spørgsmål, bedes du kontakte Stryker kundeservice eller teknisk support på +1-800-327-0770.

Produktbeskrivelse

Stryker model 2850 **ComfortGel™** er en ikke-strømført overflade, der forbedrer betingelser for patienter ved at fokusere på trykudligning og større komfort.

Tilsligtet anvendelse

Denne madras, model 2850, er beregnet til at hjælpe med omfordeling af tryk, der er specifikt for patientens individuelle behov, når den bruges som en del af et omfattende program til forebyggelse af tryksår og risikobaseret patientbehandling. Dette produkt er beregnet til brug sammen med en klinisk evaluering af risikofaktorer og en vurdering af huden udført af en sundhedsperson.

Indikationer

Denne madras, model 2850, er indiceret til brug til patienter med eksisterende tryksår eller med risiko for at udvikle tryksår på et hospitals akutafdeling.

Tilsligtede brugere

Operatører af dette produkt omfatter sundhedspersoner (f.eks. sygeplejersker, sygehjælpere eller læger).

Dette produkt er ikke beregnet til brug i hjemmeplejemiljøer eller til patienter på under to år. Dette produkt er ikke sterilt og har ikke en målefunktion.

Kliniske fordele

ComfortGel gør det muligt for sundhedspersoner at udføre tryksårs- og patientbehandlingsprogrammer i overensstemmelse med den tilsligtede brug og de aktuelle plejestandarder.

Kontraindikationer

Ingen kendte.

Forventet levetid

ComfortGel madrassen har en forventet levetid på fem år ved almindelig brug, normale forhold og med passende periodisk vedligeholdelse.

ComfortGel overtrækket har en forventet levetid på tre år ved almindelig brug, normale forhold og med passende periodisk vedligeholdelse.

Bortskaffelse/genanvendelse

Følg altid gældende, lokale anbefalinger og/eller forordninger for beskyttelse af miljøet og risici ved genbrug eller bortskaffelse af udstyret ved afslutningen af dets levetid.

Specifikationer

 Sikker arbejdsbelastning	500 pund	226,8 kg
Bemærk - Patientens vægt må ikke overstige den sikre arbejdsbelastning som specificeret af overfladen.		
Model	2850-000-016	
Længde	84 tommer	213,4 cm
Bredde	35 tommer	88,9 cm
Tykkelse	7 tommer	17,8 cm
Kompliance af produkt	Med brandsikringsbetræk	
Henvisning til compliance	16 CFR 1632 16 CFR 1633 CAL TB 129 Canada Method 27.7-1979 of CAN 2-4.2 M77 BOSTON-BFD IX - 11 UNI 9175 Class 1.IM EN 597-1 EN 597-2 BS 6807	
Dette produkt er kompatibelt med Stryker sengerammer og andre sengerammer, der understøtter disse dimensioner:	84 tommer x 35 tommer	213,4 cm x 88,9 cm

Miljøforhold	Betjening	Opbevaring og transport
Omgivende temperatur		
Relativ luftfugtighed (uden kondens)		
Atmosfærisk tryk		

Stryker forbeholder sig retten til at ændre specifikationerne uden varsel.

Kontaktinformation

Kontakt Stryker kundeservice eller teknisk support på: 1-800-327-0770.

Stryker Medical
 3800 E. Centre Avenue
 Portage, MI 49002
 USA

Bemærk - Brugeren og/eller patienten bør rapportere enhver alvorlig produktrelateret hændelse til såvel producenten som til den kompetente myndighed i den EU-medlemsstat, hvor brugeren og/eller patienten er bosiddende.

Du finder betjenings- eller vedligeholdelsesvejledningen online ved at gå ind på <https://techweb.stryker.com/>.

Hav serienummeret (A) på dit Stryker-produkt klart, når du ringer til Stryker kundeservice eller teknisk support. Inkluder serienummeret i al skriftlig kommunikation.

Serienummerets placering

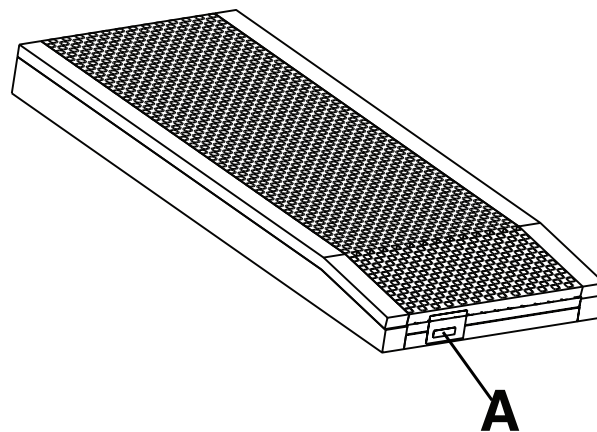

Opsætning

ADVARSEL

- Kontrollér altid patientens hud regelmæssigt. Kontakt en læge, hvis der opstår erytem eller nedbrydning af huden. Der kan opstå alvorlige personskader, hvis patientens hud ikke behandles.
 - Udvis altid særlig forsigtighed, og hold patienten under opsyn for at reducere risikoen for, at patienten falder. Patientens stabilitet og sengehestenes sikkerhed kan blive kompromitteret ved brug af et sengeunderlag.
 - Sengen skal altid placeres i den laveste position, når patienten er uden opsyn, for at forebygge antallet og sværhedsgraden af fald.
 - Overvej altid brugen af sengeheste. Den sikreste måde at bruge overfladen på er med sengeheste. Risikoen for fald øges muligvis, når der ikke bruges sengeheste. Der kan opstå alvorlig personskade eller død ved brug (mulig fastklemning) eller manglende brug (patienten kan falde ud) af sengeheste eller andre støtteanordninger. Følg lokale retningslinjer vedrørende brugen af sengeheste. Lægen eller andre ansvarlige parter skal bestemme, om og på hvilken måde sengehestene skal anvendes på grundlag af den enkelte patients behov.
 - Udvis altid særlig forsigtighed med en patient, hvis risiko for at falde ud er større (vedkommende er urolig eller forvirret), for at mindske risikoen for fald.
 - Udvis altid særlig forsigtighed ved aflæsning af røntgenbilleder taget af en patient, der ligger på overfladen, da indvendige komponenter kan forårsage artefakter og producere misvisende aflæsninger.
 - Brug ikke overfladen på en sengeramme med større eller mindre længde eller bredde for at undgå risikoen for at overfladen glider, og patienten kommer til skade.
 - Brug ikke overfladen, hvis der er mellemrum. Risikoen for fastklemning kan opstå, hvis overfladen lægges på en sengeramme, hvor der er mellemrum, endda på blot nogle centimeter, mellem overfladen og hovedgærdet, gavlen i fodenden og sengehestene.
 - Stik ikke nåle ned i overfladen gennem overfladeovertrækket. Kropsvæsker kan flyde igennem huller og trænge ind i (indre kerne) overfladen og forårsage krydskontamination, produktskader eller svigt af produktet.
-

FORSIGTIG

- Hold altid øje med instrumenter eller udstyr, der placeres ovenpå overfladen. Overfladen kan blive beskadiget på grund af udstyrets vægt, varme fra udstyret eller skarpe kanter på udstyret.
 - Læg ikke sengeunderlag eller tilbehør ind i overtrækket, da dette kan øge risikoen for reduceret trykfordelingsevne.
-

Sådan installeres overfladen:

1. Sørg for, at overfladen passer til den sengeramme, som den placeres på.
2. Sørg for, at den dertil beregnede hældende fodendesektion installeres for fodenden af sengerammen.
3. Læg sengebetræk på overfladen ifølge hospitalets protokoller.

Betjening

Overførsel af en patient fra én støtteplatform til en anden

ADVARSEL

- Brug ikke madrassen som en overførselsanordning.
 - Brug ikke madrassens håndtag til at løfte eller flytte madrassen med en patient liggende på den.
 - Stik ikke nåle ned i en madras igennem madrasovertrækket. Kropsvæsker kan flyde igennem huller og trænge ind på indersiden (indre kerne) af madrassen og forårsage krydskontamination, produktskader eller svigt af produktet.
 - Sørg for ikke at overstige den sikre arbejdsbelastning af hospitalssengen ved understøttelse af både patient og madras. For høj vægtbelastning kan kompromittere sikkerheden og ydeevnen af produktet.
 - Sørg altid for, at patientens støtteplatforme og deres respektive mellemrum kan understøtte patientens vægt forsvarligt. Hvis afstanden mellem de to støtteplatforme er større end 7,6 cm, skal overførselsbåren bruges til at udfylde dette mellemrum. Overførselsbåren er beregnet til at lette overførsel af en patient fra én støtteplatform til en anden.
 - Brug ikke en overførselsbåre til at støtte patientens vægt.
 - Sørg altid for, at den modsatte sengehest er hævet, når patienten placeres på madrassen for at reducere risikoen for, at patienten falder ud.
-

Sådan overføres patienten fra én madras til en anden:

Betingelser: Overhold de af hospitalet påkrævede protokoller vedrørende overførsel af en patient fra én flade til en anden.

1. Placér patientens to støtteplatforme ved siden af hinanden, men sørg for at minimere mellemrummet mellem de to platforme.
2. Aktivér bremserne på begge støtteplatforme.
3. Justér højden af støtteplatformene, så de står ud for hinanden.
4. Overfør patienten i overensstemmelse med alle gældende sikkerhedsregler og institutionsprotokoller vedrørende sikkerhed af patient og operatør.

Styring af inkontinens og drænage

ADVARSEL - Overvåg altid patientens tilstand regelmæssigt af sikkerhedshensyn.

Du kan anvende engangsbleer eller sengeunderlag til styring af inkontinens. Sørg altid for passende hudpleje efter hvert inkontinensstilfælde.

Valg af korrekt protokol for hjertelungeredning

FORSIGTIG - Evaluér altid den korrekte protokol for hjertelungeredning (HLR), der skal anvendes med dette produkt, før det bruges.

Tilbehør og dele

Disse dele kan købes. Ring til Strykers kundeserviceafdeling: 1-800-327-0770 vedrørende tilgængelighed og priser.

Navn	Nummer
Overtræk, 84 x 35 x 7 (213,4 cm x 88,9 cm x 17,8 cm)	2850-030-100
Overtræk, 84 x 35 x 7 (213,4 cm x 88,9 cm x 17,8 cm) (international)	2850-130-100
Brandsikringsbetræk	2850-035-001

Forebyggende vedligeholdelse

Sengen skal tages ud af brug, inden der udføres den forebyggende vedligeholdelsesinspektion. Kontrollér alle punkter på listen under den årlige forebyggende vedligeholdelse af alle produkter fra Stryker Medical. Du vil muligvis være nødt til at udføre forebyggende vedligeholdelseskontroller oftere, afhængigt af hyppigheden af brugen af produktet. Service må kun foretages af kvalificeret personale.

Bemærk - Rengør, og desinficer overfladens yderside før inspektion, hvis det er relevant.

Efterse følgende for standardmodellerne:

- _____ At lynlås og overtræk (top og bund) er fri for rifter, snit, huller eller andre åbninger
- _____ At indvendige komponenter er fri for tegn på misfarvning fra indtrængt væske eller kontamination ved at åbne overtrækkenes lynlåse helt op
- _____ At mærkninger kan læses, sidder fast og ikke er beskadigede
- _____ At håndtag er fri for rifter, revner, sammensyninger eller andre synlige tegn på beskadigelse
- _____ At skummet ikke er nedbrudt eller faldet fra hinanden
- _____ At brandsikringsbetrækket er frit for rifter, revner eller andre synlige tegn på beskadigelse
- _____ At skummets kompressionssæt er under 1,25 tommer (3,2 cm) (se *Kontrol af skummets kompressionssæt* (side 10))

Efterse følgende for modellerne til patienter med adfærdsmæssige problemer:

- _____ At overtræk (top og bund) er fri for rifter, snit, huller eller andre åbninger
- _____ At mærkninger kan læses, sidder fast og ikke er beskadigede

Produktets serienummer:
Udfyldt af:
Dato:

Kontrol af skummets kompressionssæt

Påkrævet værktøj:

- Retskinne på 35 tommer eller derover
- Målebånd

Procedure:

1. Hæv produktet til den højeste mulige position.
2. Sænk ryglænet og knæbøjsersektionerne til den nederste position.

Bemærk - Før du tager kompressionssætmålingen, skal du sørge for, at der ikke har ligget en patient på overfladen i mindst én time.

3. Lyn overtrækket op. Start ved fodenden (patientens højre hjørne) af overfladen, og stop ved hovedenden (patientens højre hjørne).
4. Fold toppen af overtrækket mod patientens højre side.
5. Hvis overfladen har det valgfri brandsikringsbetræk, skal du starte ved fodenden og derpå rulle brandsikringsbetrækket op på skumdelen.

Bemærk - Arbejd fra side til side en smule ad gangen for at flytte brandsikringsbetrækket forbi sædesektionen på skumdelen.

6. Hold en retskinne (mindst 35 tommer (88,9 cm) længde) hen over skumdelen fra venstre mod højre i sakralregionen (patientens sædesektion) på overfladen (Figur 1).
7. Brug et målebånd, og mål maksimumdybden (laveste punkt) fra bunden af retskinnen til toppen af skummet (Figur 2).

Bemærk - Tryk ikke ned på målebåndet, når du foretager målingen. Målebåndet må kun berøre skummet let.



Figur 1 – Retskinne

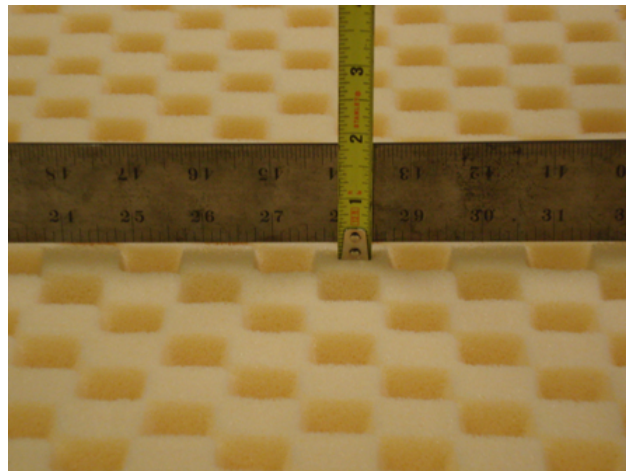

Figur 2 – Måling af maksimumdybde

8. Notér dato for målingen, serienummeret og selve målingen. Disse oplysninger vil muligvis være nødvendige i forbindelse med garantispørgsmål.

Bemærk

- Hvis målingen er mere end 1,25 tommer (3,2 cm), ligger kompressionssættet uden for toleranceområdet. Udskift overfladen. Kontakt kundeservice på +1-800-327-0770 med de ovenfor angivne oplysninger vedrørende udskiftning af overfladen.
- Overfladens skumdel komprimeres naturligt med tiden. Hvis kompressionssæt målingen er på mere end 1,25 tommer (3,2 cm) i løbet af produktets levetid vil Stryker erstatte overfladen. Overfladen erstattes ikke i tilfælde af fordybninger fra kroppen eller et kompressionssæt på mindre end 1,25 tommer (3,2 cm) berettiger ikke til udskiftning. Målingen skal foretages af en Stryker-repræsentant.

9. Gentag disse trin i omvendt rækkefølge ved installation.

10. Verificer korrekt funktion, inden du tager produktet i brug igen.

Udskiftning af overtræk

Påkrævet værktøj:

- Ingen

Procedure:

1. Hæv produktet til den højest mulige position.
2. Sænk ryglænet og knæbøjsektionerne til den nederste position.
3. Lyn overtrækket op. Start ved fodenden (patientens højre hjørne) af overfladen, og stop ved hovedenden (patientens højre hjørne).
4. Fold toppen af overtrækket over mod patientens højre side, og fjern derpå skumdelen fra sengen, og sæt den til side.
5. Fjern og kassér overtrækket.
6. Læg udskiftningsovertrækket – med lynlåsen og overtrækket åbnet – på sengen med det sorte bundovertræk på bærelejet og toppens overtræk foldet over patientens højre side af sengen.
7. Placer skumdelen oven på overtrækkets bunddel. Sørg for, at skumdelen er rettet ind efter overtrækket.
8. Fold toppens overtræk over toppen af skumdelen. Sørg for, at toppens overtræk er rettet ind efter skumdel.
9. Lyn overtrækket til. Start ved hovedenden (patientens højre side), og stop ved fodenden (patientens højre side).
10. Verificer korrekt funktion, inden du tager produktet i brug igen.

Udskiftning af brandsikringsbetræk

Påkrævet værktøj:

- Ingen

Procedure:

1. Hæv produktet til den højest mulige position.
2. Sænk ryglænet og knæbøjsektionerne til den nederste position.
3. Lyn overtrækket op. Start ved fodenden (patientens højre hjørne) af overfladen, og stop ved hovedenden (patientens højre hjørne).
4. Fold toppen af overtrækket mod patientens højre side.
5. Start i fodenden, og rul brandsikringsbetrækket opad på skumdelen.

Bemærk - Arbejd fra side til side, en smule ad gangen, for at flytte brandsikringsbetrækket op til toppen af overfladen.

6. Fjern og kassér det gamle brandsikringsbetræk.
7. Start i hovedenden, og rul det nye brandsikringsbetræk nedad og træk det over skumdelen.

Bemærk - Afpas brandsikringsbetrækket på skumdelen, før det trækkes over skumdelen.

8. Skub brandsikringsbetrækket ned ad skumdelen ved at arbejde fra side til side. Sørg for, at brandsikringsbetrækket sidder stramt på skumdelen.
9. Afpas skumdelen oven på overtrækkets bunddel.

Bemærk - Spred det overskydende brandsikringsbetræk under skumdelen i fodenden.

10. Fold og buk toppens overtræk over toppen af skumdelen.
11. Lyn overtrækket til. Start ved hovedenden (patientens højre side), og stop ved fodenden (patientens højre side).
12. Verificer korrekt funktion, inden du tager produktet i brug igen.

Rengøring

ADVARSEL

- Vask ikke overfladens indvendige dele. Bortskaf overfladen, hvis der konstateres kontaminering på indersiden.
 - Overfladen må ikke nedsænkes i rengørings- eller desinficerende opløsninger.
 - Undgå væskeansamlinger på overfladen.
 - Inspicér altid overfladeovertrækkene (top og bund) for tegn på rifter, huller, kraftigt slid og uvirksomme lynlåse, hver gang overtrækkene gøres rene. Hvis overfladen er kompromitteret, skal den straks fjernes fra brug, og overtrækkene skal erstattes, så krydskontamination undgås.
 - Foretag altid forebyggende vedligeholdelse oftere afhængigt af, hvor hyppigt produktet anvendes. En stigning i brugen af produktet kan inkludere hyppigere rengøring og desinfektion, hvilket kan påvirke overfladens levetid.
 - Sørg altid for at tørre hvert produkt af med rent vand og tørre hvert produkt efter rengøringen. Visse rengøringsmidler er ætsende og kan forårsage skade på produktet. Manglende overholdelse af disse rengøringsanvisninger kan medføre bortfald af garantien.
-

FORSIGTIG

- Sørg for, at der ikke trænger væske ind i området omkring lynlåsen eller overlappningen over lynlåsen, når du rengør overfladens underside. Væsker, der kommer i kontakt med lynlåsen, kan trænge ind i overfladen.
 - Overfladeovertrækkene må ikke stryges, kemisk renses eller lægges i tørretumbler.
 - Vask ikke overfladen med trykluft, da dette kan forårsage svigt og beskadige produktet.
 - Tør altid overtrækkene, før du lægger dem til opbevaring, lægger lagener på eller placerer en patient på overfladen. Tør produktet som en hjælp til at forhindre, at produktets ydeevne kompromitteres.
-

Følg altid hospitalsprotokollen vedrørende rengøring og desinfektion.

Rengør alle overfladeovertræk mellem hver brug til patienter:

1. Brug en ren, blød klud og en mild sæbevandsopløsning til at fjerne fremmedmateriale fra overfladeovertrækkene.
2. Aftør overfladeovertrækkene med en ren, tør klud for at fjerne overskydende væske eller rengøringsmiddel.
3. Kontrollér, at produktet er tørt.

Desinfektion

ADVARSEL

- Desinficér altid madrassen mellem hver brug til en patient for at undgå risikoen for krydskontamination og infektion.
 - Sørg altid for at tørre hvert produkt af med rent vand og tørre hvert produkt efter rengøringen. Visse rengøringsmidler er ætsende og kan forårsage skade på produktet. Manglende overholdelse af disse rengøringsanvisninger kan medføre bortfald af garantien.
 - Madrassen må ikke nedsænkes i rengørings- eller desinficerende opløsninger.
 - Undgå væskeansamlinger på madrassen.
-

FORSIGTIG

- Tør altid overtrækkene, før du lægger dem til opbevaring, lægger lagener på eller placerer en patient på madrassen. Tør produktet som en hjælp til at forhindre, at produktets ydeevne kompromitteres.
 - Udsæt ikke overtrækkene i for stor grad for kraftige desinficerende opløsninger, da disse kan nedbryde overtrækkene.
 - Sørg for, at der ikke trænger væske ind i området omkring lynlåsen eller overlapningen over lynlåsen, når du rengør madrassens underside. Væsker, der kommer i kontakt med lynlåsen, kan trænge ind i madrassen.
 - Brug ikke hydrogenperoxid eller kvaternære forbindelser, der indeholder glykolæter, da disse kan beskadige overtrækket.
-

Anbefalede desinfektionsmidler:

- Kvaternære forbindelser (aktivt stof – ammoniumklorid), der indeholder mindre end 3 % glykolæter
- Desinfektionsmidler med fenol
- Klorholdig blegemiddelopløsning (5,25 % blegemiddel, fortyndet 1:100 med vand)
- 70 % isopropylalkohol

Desinficér madrasovertrækkene efter hver brug til en patient ved at følge disse trin (i rækkefølge):

1. Rengør og tør madrasovertrækkene inden anvendelse af desinficeringsmidler.
2. Påfør den anbefalede desinficeringsopløsning med en sprayflaske eller med gennemvædede klude (men undgå at gennemvæde madrassen).

Bemærk - Sørg for at følge anvisningerne til desinficeringsmidlet angående korrekt kontaktvarighed og krav til skylning.

3. Tør madrasovertrækkene af med en ren og tør klud for at fjerne al overskydende væske eller desinficeringsmiddel.
4. Lad madrasovertrækkene tørre, inden du tager dem i brug igen.



















ComfortGel™ Bettauflage



Bedienungsanleitung

REF 2850



Symbole

	Gebrauchsanweisung beachten
	Allgemeine Warnung
	Bei Verwendung einer zusätzlichen Auflage können die Stabilität des Patienten und die Reichweite der Seitengitter beeinträchtigt sein
	Vorsicht
	Bestellnummer
	Seriennummer
	Chargencode
	Bevollmächtigter in der Europäischen Gemeinschaft
	Bevollmächtigter in der Schweiz
	Europäisches Medizinprodukt
	Für Informationen zu US-Patenten siehe www.stryker.com/patents
	Hersteller
	Herstellungsdatum
	CE-Kennzeichnung
	UKCA-Kennzeichnung
	Importeur
	Einmalige Produktkennung
	Sichere Arbeitslast
	Gewicht der Ausstattung

	Handwäsche
	Nicht im Trockner trocknen
	Nicht chemisch reinigen
	Nicht bügeln
	Vollständig an der Luft trocknen lassen
	Chlorhaltiges Bleichmittel
	Vor Nässe schützen
	Max. Stapelhöhe nach Stück
	Diese Seite nach oben
	Zerbrechlich
	Keine scharfen Gegenstände zum Öffnen der Verpackung verwenden
	Keine Handhaken verwenden

Inhaltsverzeichnis

Definition von Warnung/Vorsicht/Hinweis.....	2
Zusammenfassung der Vorsichtsmaßnahmen.....	2
Einführung	4
Produktbeschreibung	4
Verwendungszweck	4
Anwendungsgebiete.....	4
Zielbenutzer.....	4
Klinischer Nutzen	4
Kontraindikationen	5
Erwartete Einsatzdauer	5
Entsorgung/Recycling	5
Technische Daten	5
Kontaktinformationen	6
Position der Seriennummer.....	6
Einrichtung	7
Betrieb	8
Transfer eines Patienten von einer Liegefläche zu einer anderen.....	8
Umgang mit Inkontinenz und Drainage	8
Auswahl des geeigneten Reanimationsprotokolls	8
Zubehör- und Ersatzteile	9
Vorbeugende Wartung	10
Überprüfung der Stauchung des Schaumstoffs.....	10
Austauschen der Abdeckung	11
Austauschen des Flammenschutzes.....	12
Reinigung.....	13
Desinfektion	14

Definition von Warnung/Vorsicht/Hinweis

Die Begriffe **WARNUNG**, **VORSICHT** und **HINWEIS** haben eine besondere Bedeutung und müssen sorgfältig durchgelesen werden.

WARNUNG

Warnt den Leser vor einer Situation, welche bei Nichtvermeiden zu schwerer Verletzung oder zum Tod führen könnte. Hierunter können auch mögliche schwere Nebenwirkungen oder Sicherheitsrisiken beschrieben werden.

VORSICHT

Warnt den Leser vor einer möglichen gefährlichen Situation, welche bei Nichtvermeiden zu leichten oder mittelschweren Verletzungen des Benutzers oder des Patienten oder zu Beschädigung des Produkts oder anderer Gegenstände führen könnte. Dies beinhaltet auch die nötigen besonderen Vorsichtsmaßnahmen zur sicheren und effektiven Benutzung des Geräts und die nötigen Vorsichtsmaßnahmen, um Beschädigungen des Geräts zu vermeiden, die als Ergebnis des Gebrauchs oder der unsachgemäßen Benutzung auftreten könnten.

Hinweis - Hinweise enthalten Informationen, die die Wartung erleichtern oder wichtige Anweisungen verdeutlichen.

Zusammenfassung der Vorsichtsmaßnahmen

Die auf dieser Seite aufgelisteten Warn- und Vorsichtshinweise stets streng befolgen. Nur durch qualifiziertes Personal warten lassen.

WARNUNG

- Die Haut des Patienten muss immer regelmäßig untersucht werden. Bei Erythemen oder Hautschädigungen einen Arzt hinzuziehen. Wenn der Hautzustand des Patienten nicht behandelt wird, kann es zu schwerwiegenden Verletzungen kommen.
- Immer besonders vorsichtig vorgehen und den Patienten beaufsichtigen, um zur Senkung des Sturzrisikos beizutragen. Bei Verwendung einer zusätzlichen Auflage können die Stabilität des Patienten und die Reichweite der Seitengitter beeinträchtigt sein.
- Den Betrahmen immer in der niedrigsten Position belassen, wenn der Patient unbeaufsichtigt ist, um die Häufigkeit und Ernsthaftigkeit potenzieller Stürze zu minimieren.
- Immer die Verwendung von Seitengittern in Betracht ziehen. Durch die Verwendung zusammen mit Seitengittern wird die maximale Sicherheit der Betaauflage erzielt; ohne Seitengitter besteht eventuell ein erhöhtes Sturzrisiko. Die Verwendung (Einklemmungsgefahr) ebenso wie die Nichtverwendung (Sturzgefahr des Patienten) von Seitengittern oder anderen Fixierungsvorrichtungen kann zu schwerwiegenden Verletzungen oder zum Tod führen. Bezüglich der Verwendung von Seitengittern die am Standort geltenden Vorschriften beachten. Der Arzt, das Bedienpersonal oder die verantwortliche Person sollte anhand der individuellen Bedürfnisse jedes einzelnen Patienten bestimmen, ob und wie Seitengitter eingesetzt werden.
- Immer besonders vorsichtig vorgehen, wenn ein Patient zu Stürzen neigt (z. B. bei unruhigen oder verwirrten Patienten), um zur Senkung des Sturzrisikos beizutragen.
- Bei der Auswertung von Röntgenaufnahmen, die von einem auf dieser Betaauflage liegenden Patienten stammen, immer besonders vorsichtig vorgehen, da Innenkomponenten Artefakte verursachen und Messwerte verzerren können.
- Die Betaauflage nicht auf einem nach Länge oder Breite kleineren oder größeren Betrahmen verwenden, um zu verhindern, dass die Betaauflage verrutscht und der Patient sich verletzt.
- Die Betaauflage nicht verwenden, wenn Lücken vorhanden sind. Wenn die Betaauflage auf Betrahmen gelegt wird, bei denen zwischen der Oberfläche der Betaauflage und dem Kopfteil, dem Fußteil und den Seitengittern auch nur wenige Zentimeter Freiraum bleiben, besteht Einklemmungsgefahr.
- Keine Kanülen oder Nadeln durch die Auflagenabdeckung in die Betaauflage stecken. Löcher können dazu führen, dass Körperflüssigkeiten in das Innere (den Kern) der Betaauflage gelangen, die Kreuzkontaminationen, Produktschäden oder Fehlfunktionen auslösen könnten.
- Die Betaauflage nicht als Hilfsmittel beim Umbetten verwenden.
- Die Griffe der Betaauflage nicht dazu verwenden, die Betaauflage anzuheben oder zu transportieren, wenn sich ein Patient darauf befindet.

- Die Summe aus dem Patientengewicht und dem Gewicht der Betaauflage darf die sichere Arbeitslast des Krankenhausbetrahmens nicht überschreiten. Ein zu hohes Gewicht könnte unvorhersehbare Sicherheits- und Leistungsprobleme dieses Produkts verursachen.
- Immer darauf achten, dass die Liegeflächen und die jeweiligen Transferlücken mit dem Gewicht des Patienten belastet werden können. Wenn zwischen den beiden Liegeflächen ein Freiraum von mehr als 3 Zoll (7,6 cm) auftritt, die Lücke mit der Transferbrücke füllen. Die Transferbrücke dient zum leichteren Umbetten des Patienten von einer Liegefläche zu einer anderen.
- Transferbrücken nicht mit dem Patientengewicht belasten.
- Zur Senkung des Sturzrisikos immer darauf achten, dass das Seitengitter auf der gegenüberliegenden Seite hochgestellt ist, wenn ein Patient auf die Betaauflage gelegt wird.
- Zur Patientensicherheit muss der Patientenzustand in regelmäßigen Abständen überwacht werden.
- Die Innenkomponenten dieser Betaauflage dürfen nicht gewaschen werden. Wenn Kontaminationen im Inneren festgestellt werden, muss die Betaauflage entsorgt werden.
- Die Betaauflage nicht in Reinigungs- oder Desinfektionslösungen tauchen.
- Keine Ansammlungen von Flüssigkeiten auf der Betaauflage zulassen.
- Die Abdeckungen der Betaauflage (Ober- und Unterseite) bei jeder Reinigung auf Risse, Löcher, übermäßigen Verschleiß und falsch ausgerichtete Reißverschlüsse prüfen. Bei Beschädigungen die Betaauflage sofort außer Betrieb nehmen und die Abdeckungen wechseln, um Kreuzkontaminationen zu verhindern.
- Je nach Nutzungsgrad des Produkts muss die vorbeugende Wartung häufiger erfolgen. Eine intensivere Nutzung geht eventuell mit häufigerer Reinigung und Desinfektion einher, was die Einsatzdauer der Betaauflage verkürzen kann.
- Immer darauf achten, alle Produkte nach der Reinigung mit sauberem Wasser abzuwischen und zu trocknen. Manche Reinigungsmittel sind ätzend und können das Produkt beschädigen. Wenn diese Reinigungsanweisungen nicht befolgt werden, kann es zum Verlust von Garantieansprüchen kommen.
- Die Betaauflage nach jedem Patienten immer desinfizieren, um das Risiko von Kreuzkontaminationen und Infektionen zu verhindern.
- Keine Flüssigkeitsansammlungen auf der Betaauflage zulassen.

VORSICHT

- Der unsachgemäße Gebrauch des Produkts kann zu Verletzungen des Patienten oder des Bedieners führen. Das Produkt nur wie in diesem Handbuch beschrieben einsetzen.
 - Das Produkt oder die Bestandteile des Produkts nicht modifizieren. Eine Modifizierung des Produkts kann zu unvorhersagbarem Betrieb führen und somit Verletzungen des Patienten oder des Bedieners verursachen. Modifizierungen am Produkt lassen außerdem die Garantieansprüche erlöschen.
 - Immer auf Geräte und Ausrüstungsteile achten, die auf die Betaauflage gelegt werden. Diese können durch ihr Gewicht, durch abgegebene Wärme oder durch scharfe Kanten Schäden an der Betaauflage verursachen.
 - Keine zusätzlichen Auflagen oder Zubehörteile in die Abdeckung einlegen, um das Risiko einer Beeinträchtigung der Druckumverteilungsfunktion zu vermeiden.
 - Vor der Inbetriebnahme immer das für dieses Produkt geeignete Reanimationsprotokoll bewerten.
 - Beim Reinigen der Unterseite der Betaauflage keine Flüssigkeiten in den Bereich des Reißverschlusses oder die wasserabweisende Barriere eindringen lassen. In den Reißverschluss eindringende Flüssigkeiten können in die Betaauflage gelangen.
 - Auflagenabdeckungen nicht bügeln, chemisch reinigen oder im Trockner trocknen.
 - Die Betaauflage nicht mit dem Hochdruckreiniger waschen, da dies Fehlfunktionen und Produktschäden verursachen kann.
 - Die Auflagenabdeckungen immer trocknen, bevor sie eingelagert oder mit Laken bezogen werden oder ein Patient darauf gebettet wird. Das Produkt trocknen, um zum Erhalt der Leistungsfähigkeit beizutragen.
 - Die Abdeckungen dürfen nicht mit hochkonzentrierten Desinfektionsmittellösungen behandelt werden, da diese die Abdeckungen angreifen können.
 - Keine Wasserstoffperoxide oder quartäre Reiniger mit Glykolethergehalt verwenden, da diese die Abdeckung beschädigen können.
-

Einführung

Dieses Handbuch hilft dem Anwender beim Einsatz bzw. bei der Wartung des Stryker-Produkts. Dieses Handbuch vor dem Einsatz bzw. der Wartung dieses Produkts durchlesen. Es sind Methoden und Verfahren festzulegen, um das Personal über den sicheren Einsatz bzw. die sichere Wartung dieses Produkts zu informieren und zu schulen.

VORSICHT

- Unsachgemäßer Gebrauch des Produkts kann zu Verletzungen des Patienten oder des Anwenders führen. Das Produkt nur wie in diesem Handbuch beschrieben bedienen.
 - Das Produkt oder Bestandteile des Produkts nicht verändern. Eine Modifizierung des Produkts kann zu unvorhergesehenem Betrieb führen und somit Verletzungen des Patienten oder der Bedienperson verursachen. Veränderungen am Produkt lassen außerdem die Garantieansprüche erlöschen.
-

Hinweis

- Dieses Handbuch ist ein fester Bestandteil des Produkts und sollte beim Produkt verbleiben, auch wenn das Produkt verkauft wird.
- Stryker strebt kontinuierlich nach Verbesserungen der Ausführung und Qualität des Produkts. Dieses Handbuch enthält die zum Zeitpunkt der Drucklegung aktuellsten Produktinformationen. Es können geringe Abweichungen zwischen dem Produkt und diesem Handbuch vorliegen. Bei Fragen den Stryker-Kundendienst oder den technischen Support unter +1-800-327-0770 (gebührenfrei in den USA) kontaktieren.

Produktbeschreibung

Das Stryker Modell 2850 **ComfortGel™** ist eine antriebslose Betaauflage, die in erster Linie durch Druckausgleich und gesteigerten Komfort ein besseres Behandlungsergebnis bei Patienten in der Humanmedizin unterstützt.

Verwendungszweck

Die Betaauflage Modell 2850 soll bei der Umverteilung des Drucks entsprechend den individuellen Bedürfnissen des Patienten helfen, wenn sie als Teil eines gründlichen Programms zur Prävention von Druckgeschwüren und zum risikobasierten Patientenmanagement implementiert wird. Stryker empfiehlt dieses Produkt zur Anwendung in Kombination mit einer klinischen Bewertung der Risikofaktoren sowie Beurteilungen des Hautzustands durch Angehörige der Gesundheitsberufe.

Anwendungsgebiete

Die Betaauflage Modell 2850 ist für die Verwendung bei menschlichen Patienten mit bestehenden oder dem Risiko des Auftretens von Druckgeschwüren in einer Akutversorgungseinrichtung in einer Gesundheitseinrichtung indiziert.

Zielbenutzer

Die Anwender dieses Produkts sind Angehörige der Gesundheitsberufe (z. B. Pflegekräfte und Ärzte).

Dieses Produkt ist nicht für die Anwendung in der häuslichen Pflege oder bei Patienten unter zwei Jahren geeignet. Dieses Produkt ist nicht steril und enthält keine Messfunktion.

Klinischer Nutzen

ComfortGel ermöglicht es dem medizinischen Fachpersonal, Druckgeschwür- und Patientenmanagementprogramme in Übereinstimmung mit dem Verwendungszweck und den aktuellen Versorgungsstandards durchzuführen.

Kontraindikationen

Keine bekannt.

Erwartete Einsatzdauer

Die erwartete Einsatzdauer der **ComfortGel** Betauflage bei normalem Gebrauch, unter normalen Bedingungen und mit angemessener regelmäßiger Wartung beträgt fünf Jahre.

Die erwartete Einsatzdauer der **ComfortGel** Abdeckung bei normalem Gebrauch, unter normalen Bedingungen und mit angemessener regelmäßiger Wartung beträgt drei Jahre.

Entsorgung/Recycling

Stets die aktuellen lokalen Empfehlungen und/oder gesetzlichen Vorschriften zum Umweltschutz und zu den Risiken befolgen, die mit dem Recycling oder der Entsorgung der Geräte am Ende ihrer Nutzungsdauer verbunden sind.

Technische Daten

 Sichere Arbeitslast	500 lb	226,8 kg
Hinweis - Der Patient darf nicht schwerer als die sichere Arbeitslast sein, die für die jeweilige Betauflage angegeben ist.		
Modell	2850-000-016	
Länge	84 Zoll	213,4 cm
Breite	35 Zoll	88,9 cm
Dicke	7 Zoll	17,8 cm
Normeneinhaltung	Mit Flammenschutz	
Quellen zur Normeneinhaltung	16 CFR 1632 16 CFR 1633 CAL TB 129 Canada Method 27.7-1979 of Norm CAN 2-4.2 M77 BOSTON-BFD IX - 11 UNI 9175 Class 1.IM EN 597-1 EN 597-2 BS 6807	
Dieses Produkt ist mit Stryker Betrahmen und anderen Betrahmen mit flacher Liegefläche kompatibel, die folgende Abmessungen tragen können:	84 Zoll x 35 Zoll	213,4 cm x 88,9 cm

Umgebungsbedingungen	Betrieb	Aufbewahrung und Transport
Umgebungstemperatur		
Relative Luftfeuchtigkeit (nicht kondensierend)		
Luftdruck		

Stryker behält sich das Recht vor, technische Daten ohne Vorankündigung zu ändern.

Kontaktinformationen

Der Stryker-Kundendienst bzw. technische Support ist telefonisch erreichbar unter: 1-800-327-0770.

Stryker Medical
 3800 E. Centre Avenue
 Portage, MI 49002
 USA

Hinweis - Der Benutzer und/oder der Patient sollte schwere produktbezogene Vorfälle sowohl dem Hersteller als auch der zuständigen Behörde des europäischen Mitgliedstaats melden, in dem sich der Benutzer und/oder der Patient befindet.

Die Betriebsanleitung bzw. das Wartungshandbuch steht unter der folgenden Adresse im Internet zur Verfügung: <https://techweb.stryker.com/>.

Bei Anrufen beim Stryker-Kundendienst oder technischen Support bitte die Seriennummer (A) des jeweiligen Stryker-Produkts bereithalten. Seriennummer bei allen schriftlichen Mitteilungen angeben.

Position der Seriennummer

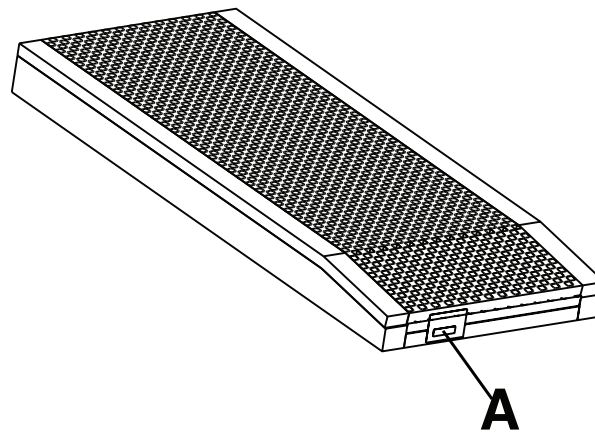

Einrichtung

WARNUNG

- Die Haut des Patienten muss immer regelmäßig untersucht werden. Bei Erythemen oder Hautschädigungen einen Arzt hinzuziehen. Wenn der Hautzustand des Patienten nicht behandelt wird, kann es zu schwerwiegenden Verletzungen kommen.
 - Immer besonders vorsichtig vorgehen und den Patienten beaufsichtigen, um zur Senkung des Sturzrisikos beizutragen. Bei Verwendung einer zusätzlichen Auflage können die Stabilität des Patienten und die Reichweite der Seitengitter beeinträchtigt sein.
 - Den Bettrahmen immer in der niedrigsten Position belassen, wenn der Patient unbeaufsichtigt ist, um die Häufigkeit und Ernsthaftigkeit potenzieller Stürze zu minimieren.
 - Immer die Verwendung von Seitengittern in Betracht ziehen. Durch die Verwendung zusammen mit Seitengittern wird die maximale Sicherheit der Betaauflage erzielt; ohne Seitengitter besteht eventuell ein erhöhtes Sturzrisiko. Die Verwendung (Einklemmungsgefahr) ebenso wie die Nichtverwendung (Sturzgefahr des Patienten) von Seitengittern oder anderen Fixierungsvorrichtungen kann zu schwerwiegenden Verletzungen oder zum Tod führen. Bezüglich der Verwendung von Seitengittern die am Standort geltenden Vorschriften beachten. Der Arzt, das Bedienpersonal oder die verantwortliche Person sollte anhand der individuellen Bedürfnisse jedes einzelnen Patienten bestimmen, ob und wie Seitengitter eingesetzt werden.
 - Immer besonders vorsichtig vorgehen, wenn ein Patient zu Stürzen neigt (z. B. bei unruhigen oder verwirrten Patienten), um zur Senkung des Sturzrisikos beizutragen.
 - Bei der Auswertung von Röntgenaufnahmen, die von einem auf dieser Betaauflage liegenden Patienten stammen, immer besonders vorsichtig vorgehen, da Innenkomponenten Artefakte verursachen und Messwerte verzerren können.
 - Die Betaauflage nicht auf einem nach Länge oder Breite kleineren oder größeren Bettrahmen verwenden, um zu verhindern, dass die Betaauflage verrutscht und der Patient sich verletzt.
 - Die Betaauflage nicht verwenden, wenn Lücken vorhanden sind. Wenn die Betaauflage auf Bettrahmen gelegt wird, bei denen zwischen der Oberfläche der Betaauflage und dem Kopfteil, dem Fußteil und den Seitengittern auch nur wenige Zentimeter Freiraum bleiben, besteht Einklemmungsgefahr.
 - Keine Kanülen oder Nadeln durch die Auflagenabdeckung in die Betaauflage stecken. Löcher können dazu führen, dass Körperflüssigkeiten in das Innere (den Kern) der Betaauflage gelangen, die Kreuzkontaminationen, Produktschäden oder Fehlfunktionen auslösen könnten.
-

VORSICHT

- Immer auf Geräte und Ausrüstungsteile achten, die auf die Betaauflage gelegt werden. Diese können durch ihr Gewicht, durch abgegebene Wärme oder durch scharfe Kanten Schäden an der Betaauflage verursachen.
 - Keine zusätzlichen Auflagen oder Zubehörteile in die Abdeckung einlegen, um das Risiko einer Beeinträchtigung der Druckumverteilungsfunktion zu vermeiden.
-

So wird die Betaauflage installiert:

1. Sicherstellen, dass die Betaauflage die korrekten Abmessungen für den vorgesehenen Bettrahmen hat.
2. Darauf achten, dass das abgeschrägte Ende am Fußende des Bettrahmens installiert wird.
3. Die Betaauflage gemäß den Krankenhausvorschriften mit Laken beziehen.

Betrieb

Transfer eines Patienten von einer Liegefläche zu einer anderen

WARNUNG

- Die Betaauflage nicht als Hilfsmittel beim Umbetten verwenden.
 - Die Griffe der Betaauflage nicht dazu verwenden, die Betaauflage anzuheben oder zu transportieren, wenn sich ein Patient darauf befindet.
 - Keine Kanülen oder Nadeln durch die Auflagenabdeckung in die Betaauflage stecken. Löcher können dazu führen, dass Körperflüssigkeiten in das Innere (den Kern) der Betaauflage gelangen, die Kreuzkontaminationen, Produktschäden oder Fehlfunktionen auslösen könnten.
 - Die Summe aus dem Patientengewicht und dem Gewicht der Betaauflage darf die sichere Arbeitslast des Krankenhausbetrahmens nicht überschreiten. Ein zu hohes Gewicht könnte nicht vorhersehbare Sicherheits- und Leistungseigenschaften dieses Produkts verursachen.
 - Immer darauf achten, dass die Liegeflächen und die jeweiligen Transferlücken mit dem Gewicht des Patienten belastet werden können. Wenn zwischen den beiden Liegeflächen ein Freiraum von mehr als 7,6 cm liegt, die Lücke mit einer Transferbrücke füllen. Die Transferbrücke dient zum leichteren Umbetten des Patienten von einer Liegefläche zu anderen.
 - Transferbrücken nicht mit dem Patientengewicht belasten.
 - Zur Senkung des Sturzrisikos immer darauf achten, dass das Seitengitter auf der gegenüberliegenden Seite hochgestellt ist, wenn ein Patient auf die Betaauflage gelegt wird.
-

So wird der Patient von einer Betaauflage zu einer anderen transferiert:

Voraussetzung: Die entsprechenden Krankenhausvorschriften zum Patiententransfer zwischen Liegeflächen befolgen.

1. Eine Liegefläche neben der anderen Liegefläche aufstellen und für einen möglichst geringen Abstand zwischen den beiden Liegeflächen sorgen.
2. Die Bremsen an beiden Liegeflächen festziehen.
3. Die beiden Liegeflächen auf die gleiche Höhe einstellen.
4. Den Patienten transferieren und dabei alle einschlägigen Sicherheitsregeln und Einrichtungsvorschriften für die Sicherheit von Patient und Bedienperson beachten.

Umgang mit Inkontinenz und Drainage

WARNUNG - Zur Sicherheit des Patienten muss sein Zustand in regelmäßigen Abständen überwacht werden.

Zur Handhabung von Inkontinenz können Einwegwindeln oder saugfähige Einlagen verwendet werden. Nach einer Inkontinenzepisode immer für angemessene Hautpflege sorgen.

Auswahl des geeigneten Reanimationsprotokolls

VORSICHT - Vor der Inbetriebnahme immer das für dieses Produkt geeignete Reanimationsprotokoll bewerten.

Zubehör- und Ersatzteile

Diese Teile sind momentan lieferbar. Fragen zu Verfügbarkeit und Preisen beantwortet gerne der Stryker-Kundendienst unter der Nummer +1-800-327-0770 (USA).

Name	Nummer
Abdeckung, komplett, 84 Zoll x 35 Zoll x 7 Zoll (213,4 cm x 88,9 cm x 17,8 cm)	2850-030-100
Abdeckung, komplett, 84 Zoll x 35 Zoll x 7 Zoll (213,4 cm x 88,9 cm x 17,8 cm) (außerhalb der USA)	2850-130-100
Flammenschutzhülle	2850-035-001

Vorbeugende Wartung

Bevor die vorbeugende Wartungsinspektion vorgenommen wird, muss das Produkt außer Betrieb genommen werden. Alle aufgeführten Punkte müssen bei allen Produkten von Stryker Medical im Rahmen der jährlichen vorbeugenden Wartung überprüft werden. Je nach Ausmaß der Produktnutzung können auch häufigere vorbeugende Wartungsprüfungen erforderlich sein. Nur durch qualifiziertes Personal warten lassen.

Hinweis - Die Betaauflage ggf. vor der Inspektion außen reinigen und desinfizieren.

Bei den Standardmodellen die folgenden Punkte überprüfen:

- _____ Reißverschluss und Abdeckungen (Ober- und Unterseite) haben keine Risse, Schnitte, Löcher und sonstige Öffnungen
- _____ Innenkomponenten weisen keine Anzeichen für eingedrungene Flüssigkeit oder Kontamination auf; dazu die Reißverschlüsse der Abdeckungen ganz öffnen
- _____ Etiketten sind lesbar, vollständig und haften gut
- _____ Griffe weisen keine Risse, Sprünge, Nähte oder andere sichtbare Schäden auf
- _____ Schaumstoffkomponenten sind nicht abgenutzt oder zerfallen
- _____ Flammenschutz ist frei von Rissen, Sprüngen und anderen sichtbaren Schäden
- _____ Stauchung des Schaumstoffs beträgt weniger als 1,25 Zoll (3,2 cm) (siehe *Überprüfung der Stauchung des Schaumstoffs* (Seite 10))

Bei den Psychiatriemodellen die folgenden Punkte überprüfen:

- _____ Abdeckungen (Ober- und Unterseite) haben keine Risse, Schnitte, Löcher und sonstige Öffnungen
- _____ Etiketten sind lesbar, vollständig und haften gut

Produkt-Seriennummer:
Durchgeführt von:
Datum:

Überprüfung der Stauchung des Schaumstoffs

Erforderliche Werkzeuge:

- Mind. 35 Zoll langes Lineal
- Maßband

Vorgehensweise:

1. Das Produkt in die höchste Position bringen.
2. Rückenlehne und Knieteilverstellung in die voll abgesenkte Stellung bringen.

Hinweis - Bevor die Stauchung gemessen wird, darf mindestens eine Stunde lang kein Patient die Betaauflage benutzt haben.

3. Den Reißverschluss der Abdeckung öffnen. An der aus Patientensicht rechten Ecke am Fußende der Betaauflage beginnen und an der aus Patientensicht rechten Ecke am Kopfende stoppen.
4. Die Oberseite der Abdeckung auf die aus Patientensicht rechte Seite falten.
5. Wenn die Betaauflage mit dem optionalen Flammenschutz ausgestattet ist, diesen vom Fußende her auf dem Schaumstoffpolster aufrollen.

Hinweis - In kleinen Schritten vorgehen und häufig die Seiten wechseln, um den Flammenschutz an der Sitzfläche des Schaumstoffpolsters vorbei zu führen.

6. Ein mindestens 35 Zoll (88,9 cm) langes Lineal im Sakralbereich (Patientensitzfläche) der Betauflage quer über das Schaumstoffpolster legen (Abbildung 1).
7. Mit einem Maßband den maximalen Abstand (tiefste Stelle) von der Unterkante des Lineals zur Oberseite des Schaumstoffpolsters messen (Abbildung 2).

Hinweis - Bei der Messung das Maßband nicht herunterdrücken. Das Maßband soll die Oberseite des Schaumstoffpolsters nur leicht berühren.



Abbildung 1 – Lineal



Abbildung 2 – Messung der maximalen Tiefe

8. Den gemessenen Wert, die Seriennummer und das Datum der Messung dokumentieren. Diese Angaben sind ggf. für einen Garantieanspruch erforderlich.

Hinweis

- Falls der gemessene Wert über 1,25 Zoll (3,2 cm) liegt, hat die Stauchung die Toleranzgrenze überschritten; die Betauflage sollte ausgetauscht werden. Die Betauflage ersetzen. Beim Kundendienst unter der Nummer +1-800-327-0770 (USA) mit den oben notierten Angaben eine Ersatz-Betauflage bestellen.
- Das Schaumstoffpolster der Betauflage unterliegt im Laufe der Zeit einer unvermeidlichen Stauchung. Bei einer gemessenen Stauchung von mehr als 1,25 Zoll (3,2 cm) während der Lebensdauer des Produkts stellt Stryker eine Ersatz-Betauflage zur Verfügung. Bei normalen Körperabdrücken oder einer Stauchung von weniger als 1,25 Zoll (3,2 cm) erfolgt kein Ersatz der Betauflage. Die Messung muss von einem Stryker-Vertreter durchgeführt werden.

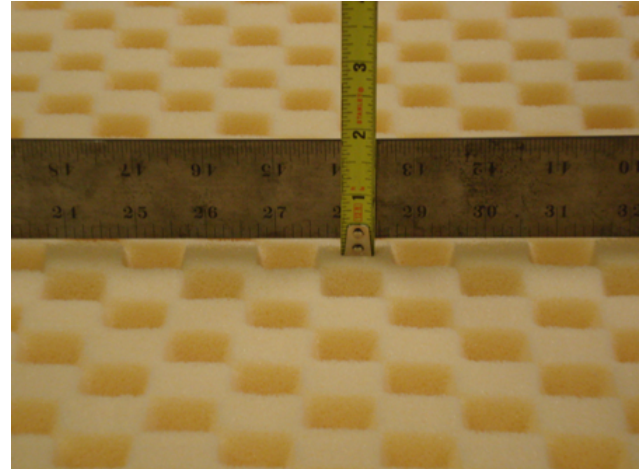
9. Der Zusammenbau erfolgt in umgekehrter Reihenfolge.
10. Vor der erneuten Inbetriebnahme die einwandfreie Funktion des Produkts überprüfen.

Austauschen der Abdeckung

Erforderliche Werkzeuge:

- Keine

Vorgehensweise:

1. Das Produkt in die höchste Position bringen.
2. Rückenlehne und Knieverstellung in die voll abgesenkte Stellung bringen.
3. Den Reißverschluss der Abdeckung öffnen. An der aus Patientensicht rechten Ecke am Fußende der Betauflage beginnen und an der aus Patientensicht rechten Ecke am Kopfende stoppen.
4. Die Oberseite der Abdeckung auf die aus Patientensicht rechte Seite falten. Anschließend das Schaumstoffpolster aus dem Bett nehmen und ablegen.
5. Die Abdeckung entfernen und entsorgen.

6. Die Ersatzabdeckung mit offenem Reißverschluss und geöffnet so auf das Bett legen, dass die schwarze untere Abdeckung auf der Liegefläche aufliegt und die obere Abdeckung auf die aus Patientensicht rechte Seite gefaltet ist.
7. Das Schaumstoffpolster oben auf das Unterteil der Abdeckung legen. Darauf achten, dass das Schaumstoffpolster an der Abdeckung ausgerichtet ist.
8. Die obere Abdeckung über die Oberseite des Schaumstoffpolsters falten. Darauf achten, dass die obere Abdeckung am Schaumstoffpolster ausgerichtet ist.
9. Den Reißverschluss an der Abdeckung schließen. An der aus Patientensicht rechten Ecke am Kopfende beginnen und an der aus Patientensicht rechten Ecke am Fußende stoppen.
10. Vor der erneuten Inbetriebnahme die einwandfreie Funktion des Produkts überprüfen.

Austauschen des Flammenschutzes

Erforderliche Werkzeuge:

- Keine

Vorgehensweise:

1. Das Produkt in die höchste Position bringen.
2. Rückenlehne und Knieteilverstellung in die voll abgesenkte Stellung bringen.
3. Den Reißverschluss der Abdeckung öffnen. An der aus Patientensicht rechten Ecke am Fußende der Bettauflage beginnen und an der aus Patientensicht rechten Ecke am Kopfende stoppen.
4. Die Oberseite der Abdeckung auf die aus Patientensicht rechte Seite falten.
5. Den Flammenschutz vom Fußende her auf dem Schaumstoffpolster aufrollen.

Hinweis - In kleinen Schritten vorgehen und häufig die Seiten wechseln, um den Flammenschutz zum Kopfende der Bettauflage zu bringen.

6. Den alten Flammenschutz entfernen und entsorgen.
7. Den neuen Flammenschutz vom Kopfende her abrollen und über das Schaumstoffpolster schieben.

Hinweis - Darauf achten, dass der Flammenschutz gerade auf dem Schaumstoffpolster liegt, bevor er darüber geschoben wird.

8. Den Flammenschutz auf dem Schaumstoffpolster nach unten schieben; dabei häufig die Seiten wechseln. Sicherstellen, dass der Flammenschutz straff auf dem Schaumstoffpolster sitzt.
9. Darauf achten, dass das Schaumstoffpolster gerade auf dem Unterteil der Abdeckung liegt.

Hinweis - Das überstehende Material des Flammenschutzes am Fußende unter das Schaumstoffpolster stecken.

10. Das Oberteil der Abdeckung gerade über die Oberseite des Schaumstoffpolsters falten.
11. Den Reißverschluss an der Abdeckung schließen. An der aus Patientensicht rechten Ecke am Kopfende beginnen und an der aus Patientensicht rechten Ecke am Fußende stoppen.
12. Vor der erneuten Inbetriebnahme die einwandfreie Funktion des Produkts überprüfen.

Reinigung

WARNUNG

- Die Innenkomponenten dieser Betaauflage dürfen nicht gewaschen werden. Wenn Kontaminationen im Inneren festgestellt werden, muss die Betaauflage entsorgt werden.
 - Die Betaauflage nicht in Reinigungs- oder Desinfektionslösungen tauchen.
 - Keine Ansammlungen von Flüssigkeiten auf der Betaauflage zulassen.
 - Die Abdeckungen der Betaauflage (Ober- und Unterseite) bei jeder Reinigung auf Risse, Löcher, übermäßigen Verschleiß und falsch ausgerichtete Reißverschlüsse prüfen. Bei Beschädigungen die Betaauflage sofort außer Betrieb nehmen und die Abdeckungen wechseln, um Kreuzkontaminationen zu verhindern.
 - Je nach Nutzungsgrad des Produkts muss die vorbeugende Wartung häufiger erfolgen. Eine intensivere Nutzung geht eventuell mit häufigerer Reinigung und Desinfektion einher, was die Einsatzdauer der Betaauflage verkürzen kann.
 - Immer darauf achten, alle Produkte nach der Reinigung mit sauberem Wasser abzuwischen und zu trocknen. Manche Reinigungsmittel sind ätzend und können das Produkt beschädigen. Wenn diese Reinigungsanweisungen nicht befolgt werden, kann es zum Verlust von Garantieansprüchen kommen.
-

VORSICHT

- Beim Reinigen der Unterseite der Betaauflage keine Flüssigkeiten in den Bereich des Reißverschlusses oder die wasserabweisende Barriere eindringen lassen. In den Reißverschluss eindringende Flüssigkeiten können in die Betaauflage gelangen.
 - Auflagenabdeckungen nicht bügeln, chemisch reinigen oder im Trockner trocknen.
 - Die Betaauflage nicht mit dem Hochdruckreiniger waschen, da dies Fehlfunktionen und Produktschäden verursachen kann.
 - Die Auflagenabdeckungen immer trocknen, bevor sie eingelagert oder mit Laken bezogen werden oder ein Patient darauf gebettet wird. Das Produkt trocknen, um zum Erhalt der Leistungsfähigkeit beizutragen.
-

Bei der Reinigung und Desinfektion immer die Krankenhausvorschriften befolgen.

Zur Reinigung der Auflagenabdeckungen nach jedem Patienten:

1. Mit einem sauberen, weichen Tuch und einer Lösung aus milder Seife und Wasser Fremdkörper von den Auflagenabdeckungen entfernen.
2. Die Auflagenabdeckungen mit einem sauberen, trockenen Tuch abwischen, um überschüssige Flüssigkeit oder Reinigungslösung zu entfernen.
3. Darauf achten, dass das Produkt trocken ist.

Desinfektion

WARNUNG

- Die Betaauflage nach jedem Patienten immer desinfizieren, um das Risiko von Kreuzkontaminationen und Infektionen zu verhindern.
 - Immer darauf achten, alle Produkte nach der Reinigung mit sauberem Wasser abzuwischen und zu trocknen. Manche Reinigungsmittel sind ätzend und können das Produkt beschädigen. Wenn diese Reinigungsanweisungen nicht befolgt werden, kann es zum Verlust von Garantieansprüchen kommen.
 - Die Betaauflage nicht in Reinigungs- oder Desinfektionslösungen tauchen.
 - Keine Flüssigkeitsansammlungen auf der Betaauflage zulassen.
-

VORSICHT

- Die Auflagenabdeckungen immer trocknen, bevor sie eingelagert oder mit Laken bezogen werden oder ein Patient darauf gebettet wird. Das Produkt trocknen, um zum Erhalt der Leistungsfähigkeit beizutragen.
 - Die Abdeckungen dürfen nicht mit hochkonzentrierten Desinfektionsmittellösungen behandelt werden, da diese die Abdeckungen angreifen können.
 - Beim Reinigen der Unterseite der Betaauflage keine Flüssigkeiten in den Bereich des Reißverschlusses oder die wasserabweisende Barriere eindringen lassen. In den Reißverschluss eindringende Flüssigkeiten können in die Betaauflage gelangen.
 - Keine Wasserstoffperoxide oder quartäre Reiniger mit Glykolethergehalt verwenden, da diese die Abdeckung beschädigen können.
-

Empfohlene Desinfektionsmittel:

- Quartäre Reiniger (Wirkstoff: Ammoniumchlorid), die weniger als 3 % Glykolether enthalten
- Phenolische Desinfektionsmittel
- Chlorhaltige Bleichmittellösung (5,25%iges Natriumhypochlorit, 1:100 mit Wasser verdünnt)
- 70%iges Isopropanol

Zur Desinfektion der Auflagenabdeckungen nach jedem Patienten nacheinander die folgenden Schritte durchführen:

1. Die Auflagenabdeckungen reinigen und trocknen, bevor Desinfektionsmittel aufgetragen werden.
2. Die empfohlene Desinfektionslösung als Spray oder mittels getränkter Tücher auftragen (die Betaauflage nicht einweichen).

Hinweis - Bezüglich der richtigen Einwirkdauer und Anweisungen zum Abspülen unbedingt die Anweisungen zum Desinfektionsmittel befolgen.

3. Die Auflagenabdeckungen mit einem sauberen, trockenen Tuch abwischen, um ggf. überschüssige Flüssigkeit oder Desinfektionslösung zu entfernen.
4. Die Auflagenabdeckungen trocknen lassen, bevor sie wieder benutzt werden.



















Στρώμα κατάκλισης ComfortGel™











Εγχειρίδιο λειτουργιών

REF 2850

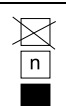

Σύμβολα

	Συμβουλευτείτε τις οδηγίες χρήσης
	Γενική προειδοποίηση
	Η χρήση επιστρώματος μπορεί να διακυβεύσει την ευστάθεια του ασθενούς και την προστασία που παρέχουν τα πλαϊνά κιγκλιδώματα
	Προσοχή
	Αριθμός καταλόγου
	Αριθμός σειράς
	Κωδικός παρτίδας
	Εξουσιοδοτημένος αντιπρόσωπος στην Ευρωπαϊκή Κοινότητα
	Εξουσιοδοτημένος αντιπρόσωπος στην Ελβετία
	Ευρωπαϊκό ιατροτεχνολογικό προϊόν
	Για διπλώματα ευρεσιτεχνίας Η.Π.Α. βλ. www.stryker.com/patents
	Κατασκευαστής
	Ημερομηνία κατασκευής
	Σήμανση CE
	Σήμανση εκτίμησης της συμμόρφωσης του HB
	Εισαγωγέας
	Αποκλειστικό αναγνωριστικό τεχνολογικού προϊόντος
	Ασφαλές φορτίο λειτουργίας
	Βάρος του εξοπλισμού

	Πλύσιμο στο χέρι
	Όχι στεγνωτήριο
	Όχι στεγνό καθάρισμα
	Όχι σιδέρωμα
	Να αφήνεται να στεγνώσει στον αέρα
	Διάλυμα χλωριωμένου λευκαντικού
	Να διατηρείται στεγνό
	Όριο στοίβαξης κατά αριθμό
	Πάνω πλευρά
	Εύθραυστο
	Μη χρησιμοποιείτε αιχμηρά αντικείμενα για να ανοίξετε τη συσκευασία
	Μη χρησιμοποιείτε άγκιστρα χειρός

Πίνακας περιεχομένων

Ορισμός προειδοποίησης/προσοχής/σημείωσης	2
Σύνοψη προφυλάξεων ασφαλείας	2
Εισαγωγή	5
Περιγραφή του προϊόντος	5
Χρήση για την οποία προορίζεται	5
Ενδείξεις χρήσης	5
Χρήστες για τους οποίους προορίζεται	5
Κλινικά οφέλη	5
Αντενδείξεις	6
Αναμενόμενη διάρκεια ζωής	6
Απόρριψη/ανακύκλωση	6
Προδιαγραφές	6
Στοιχεία επικοινωνίας	7
Θέση αριθμού σειράς	7
Προετοιμασία για χρήση	8
Λειτουργία	9
Μεταφορά ασθενούς από μία επιφάνεια στήριξης σε άλλη	9
Διαχείριση ακράτειας και κενώσεων	9
Επιλογή του κατάλληλου πρωτοκόλλου καρδιοπνευμονικής ανάνηψης (ΚΑΡΠΑ)	9
Παρελκόμενα και εξαρτήματα	10
Προληπτική συντήρηση	11
Έλεγχος συμπίεσης του αφρώδους υλικού	11
Αντικατάσταση εξωτερικού καλύμματος	12
Αντικατάσταση πυρίμαχου καλύμματος	13
Καθαρισμός	14
Απολύμανση	15

Ορισμός προειδοποίησης/προσοχής/σημείωσης

Οι λέξεις ΠΡΟΕΙΔΟΠΟΙΗΣΗ, ΠΡΟΣΟΧΗ και ΣΗΜΕΙΩΣΗ έχουν ιδιαίτερη σημασία και θα πρέπει να τους δίνεται ιδιαίτερη προσοχή.

ΠΡΟΕΙΔΟΠΟΙΗΣΗ

Προειδοποιεί τον αναγνώστη για κατάσταση, η οποία, εάν δεν αποφευχθεί, θα μπορούσε να καταλήξει σε θάνατο ή σοβαρό τραυματισμό. Μπορεί επίσης να περιγράψει ενδεχόμενες σοβαρές ανεπιθύμητες αντιδράσεις και κινδύνους για την ασφάλεια.

ΠΡΟΣΟΧΗ

Προειδοποιεί τον αναγνώστη για ενδεχομένως επικίνδυνη κατάσταση, η οποία, εάν δεν αποφευχθεί, μπορεί να οδηγήσει σε ελαφρύ ή μέτριο τραυματισμό του χρήστη ή του ασθενούς ή στην πρόκληση ζημιάς στο προϊόν ή σε άλλο περιουσιακό στοιχείο. Συμπεριλαμβάνει την ιδιαίτερη προσοχή που απαιτείται για την ασφαλή και αποτελεσματική χρήση του προϊόντος και την προσοχή που απαιτείται για την αποφυγή ζημιάς σε προϊόν, η οποία μπορεί να προκληθεί ως αποτέλεσμα της χρήσης ή της εσφαλμένης χρήσης.

Σημείωση - Παρέχει ειδικές πληροφορίες που διευκολύνουν τη συντήρηση ή διασαφηνίζουν σημαντικές οδηγίες.

Σύνοψη προφυλάξεων ασφαλείας

Πάντοτε να διαβάζετε και να ακολουθείτε αυστηρά τις προειδοποιήσεις και συστάσεις προσοχής που αναφέρονται σε αυτήν τη σελίδα. Η συντήρηση πρέπει να γίνεται μόνο από αρμόδιο προσωπικό.

ΠΡΟΕΙΔΟΠΟΙΗΣΗ

- Πρέπει πάντα να ελέγχετε τακτικά το δέρμα του ασθενούς. Συμβουλευθείτε ιατρό αν παρουσιαστεί ερύθημα ή διάρρηξη του δέρματος. Υπάρχει κίνδυνος να προκληθεί σοβαρή βλάβη αν δεν αντιμετωπιστεί έγκαιρα η δερματική κατάσταση του ασθενούς.
- Πρέπει πάντα να δείχνετε ιδιαίτερη προσοχή και επίβλεψη για να περιοριστεί ο κίνδυνος πτώσης του ασθενούς. Με τη χρήση επιστρώματος μπορεί να διακυβεύεται η ευστάθεια του ασθενούς και η προστασία που παρέχουν τα πλαϊνά κιγκλιδώματα.
- Να αφήνετε πάντα την κλίνη στη χαμηλότερη θέση, όταν ο ασθενής παραμένει χωρίς επιτήρηση, ώστε να περιοριστεί η πιθανότητα και η σφοδρότητα της πτώσης.
- Να προτιμάτε πάντα τη χρήση πλαϊνών κιγκλιδωμάτων. Η ασφάλεια χρήσης του στρώματος κατάκλισης μεγιστοποιείται όταν χρησιμοποιείται σε συνδυασμό με πλαϊνά κιγκλιδώματα, ενώ μπορεί να υπάρχει αυξημένος κίνδυνος πτώσης αν δεν υπάρχουν πλαϊνά κιγκλιδώματα. Υπάρχει κίνδυνος σοβαρού τραυματισμού ή θανάτου από τη χρήση (ενδεχόμενη παγίδευση του ασθενούς) ή μη χρήση (ενδεχόμενη πτώση του ασθενούς) πλαϊνών κιγκλιδωμάτων ή άλλων συστημάτων συγκράτησης. Εξετάστε τι προβλέπεται κατά τόπους για τη χρήση πλαϊνών κιγκλιδωμάτων. Ο ιατρός, ή άλλος υπεύθυνος, πρέπει να αποφασίζει αν και πώς θα χρησιμοποιήσει πλαϊνά κιγκλιδώματα, ανάλογα με τις ιδιαίτερες ανάγκες κάθε ασθενούς.
- Να είστε πάντα ιδιαίτερα προσεκτικοί αν υπάρχει αυξημένος κίνδυνος πτώσης του ασθενούς (λόγω ανησυχίας ή σύγχυσης), για να συμβάλλετε στη μείωση της πιθανότητας πτώσης.
- Να είστε πάντα ιδιαίτερα προσεκτικοί όταν κοιτάζετε ακτινογραφίες που έχουν ληφθεί σε ασθενή πάνω σε αυτό το στρώμα κατάκλισης, γιατί τα εσωτερικά εξαρτήματα μπορεί να δημιουργούν τεχνήματα και να αλλοιώνουν τα ευρήματα.
- Μη χρησιμοποιείτε το στρώμα κατάκλισης σε κλίνη με μεγαλύτερο ή μικρότερο πλάτος ή μήκος πλαισίου, για να αποφύγετε τον κίνδυνο το στρώμα κατάκλισης να ολισθήσει και να τραυματιστεί ο ασθενής.
- Μη χρησιμοποιείτε το στρώμα κατάκλισης όταν υπάρχουν κενά. Υπάρχει κίνδυνος παγίδευσης αν το στρώμα κατάκλισης τοποθετηθεί σε κλίνη, το πλαίσιο της οποίας αφήνει κενό ακόμα και λίγων εκατοστών ανάμεσα στο στρώμα κατάκλισης και την άνω μετώπη, την κάτω μετώπη ή τα πλαϊνά κιγκλιδώματα.
- Μην τρυπάτε το στρώμα κατάκλισης με βελόνες διαπερνώντας το εξωτερικό κάλυμμα του στρώματος κατάκλισης. Οι σπές μπορεί να επιτρέψουν τη διείσδυση σωματικών υγρών στο εσωτερικό (στον εσώτερο πυρήνα) του στρώματος κατάκλισης, κάτι που θα μπορούσε να προκαλέσει μόλυνση άλλων ασθενών, ζημιά ή κακή λειτουργία του προϊόντος.
- Μη χρησιμοποιείτε το στρώμα κατάκλισης για τη μεταφορά ασθενών.
- Μη χρησιμοποιείτε τις λαβές του στρώματος κατάκλισης για τη μεταφορά ασθενούς πάνω στο στρώμα.

- Φροντίστε το βάρος ασθενούς και στρώματος κατάκλισης να μην υπερβαίνει το ασφαλές φορτίο εργασίας της νοσοκομειακής κλίνης. Υπερβολικό βάρος μπορεί να προκαλέσει απρόβλεπτα προβλήματα ασφαλείας και επιδόσεων αυτού του προϊόντος.
- Βεβαιωθείτε σε κάθε περίπτωση ότι οι επιφάνειες στήριξης του ασθενούς και τα αντίστοιχα κενά που πρέπει να καλυφθούν κατά τη μεταφορά επαρκούν για τη στήριξη του ασθενούς. Αν το κενό ανάμεσα σε δύο επιφάνειες στήριξης του ασθενούς είναι μεγαλύτερο από 3 ίντσες (7,6 cm), χρησιμοποιήστε ανάμεσα την επιφάνεια μεταφοράς ασθενούς. Η επιφάνεια μεταφοράς ασθενούς χρησιμοποιείται για να διευκολύνεται η μεταφορά ενός ασθενούς από μία επιφάνεια στήριξης σε μία άλλη.
- Μη χρησιμοποιείτε επιφάνεια μεταφοράς ασθενούς για να σηκώσετε το βάρος του ασθενούς.
- Φροντίστε να έχετε σηκωμένο το πλαϊνό κιγκλίδωμα στην αντίθετη πλευρά όταν τοποθετείτε έναν ασθενή πάνω στο στρώμα κατάκλισης, για να περιορίσετε τον κίνδυνο πτώσης του ασθενούς.
- Παρακολουθείτε πάντα την κατάσταση του ασθενούς, σε τακτά διαστήματα, για την ασφάλειά του.
- Μην πλένετε τα εσωτερικά εξαρτήματα αυτού του στρώματος κατάκλισης. Απορρίψτε το στρώμα κατάκλισης, αν εντοπίσετε μόλυνση στο εσωτερικό του.
- Μην εμβαπτίζετε το στρώμα κατάκλισης σε καθαριστικά ή απολυμαντικά διαλύματα.
- Μην αφήσετε υγρά να συσσωρεύονται πάνω στο στρώμα κατάκλισης.
- Επιθεωρείτε πάντα τα εξωτερικά καλύμματα του στρώματος κατάκλισης (άνω και κάτω) για σχισμές, τρυπήματα, υπερβολική φθορά και κακή ευθυγράμμιση των φερμουάρ, κάθε φορά που καθαρίζονται τα εξωτερικά καλύμματα. Αν εντοπίσετε πρόβλημα, διακόψτε αμέσως τη χρήση του στρώματος κατάκλισης και αντικαταστήστε τα εξωτερικά καλύμματα για να αποτρέψετε τον κίνδυνο μόλυνσης.
- Συχνότερη προληπτική συντήρηση πρέπει να εκτελείται πάντοτε με βάση την ένταση χρήσης του προϊόντος. Εντατικότερη χρήση του προϊόντος μπορεί να περιλαμβάνει συχνότερο καθαρισμό και απολύμανση, που μπορεί να επηρεάσει αρνητικά τη διάρκεια ζωής του στρώματος κατάκλισης.
- Πάντα να φροντίζετε να σκουπίζετε το προϊόν με καθαρό νερό και να στεγνώνετε το προϊόν μετά τον καθαρισμό του. Ορισμένοι παράγοντες καθαρισμού είναι εκ φύσεως διαβρωτικοί και μπορεί να προκαλέσουν ζημιά στο προϊόν. Αν δεν ακολουθήσετε αυτές τις οδηγίες καθαρισμού, μπορεί να ακυρωθεί η εγγύησή σας.
- Να απολυμαίνετε πάντα το στρώμα κατάκλισης μεταξύ των χρήσεων από διαφορετικούς ασθενείς, ώστε να αποφεύγονται κίνδυνοι διασταυρούμενης μόλυνσης και λοίμωξης.
- Μην αφήσετε υγρά να συσσωρεύονται πάνω στο στρώμα κατάκλισης.

ΠΡΟΣΟΧΗ

- Η ακατάλληλη χρήση του προϊόντος μπορεί να προκαλέσει τραυματισμό του ασθενούς ή του χειριστή. Ο χειρισμός του προϊόντος πρέπει να γίνεται μόνο όπως περιγράφεται στο παρόν εγχειρίδιο.
- Μην τροποποιείτε το προϊόν ή οποιαδήποτε εξαρτήματα του προϊόντος. Τυχόν τροποποίηση του προϊόντος μπορεί να προκαλέσει απρόβλεπτη λειτουργία, με αποτέλεσμα τον τραυματισμό του ασθενούς ή του χειριστή. Επίσης, η τροποποίηση του προϊόντος ακυρώνει την εγγύησή του.
- Να προσέχετε πάντα τεχνολογικά προϊόντα ή εξοπλισμό που τοποθετείται πάνω στο στρώμα κατάκλισης. Μπορεί να προκληθεί φθορά στην επιφάνεια λόγω του βάρους του εξοπλισμού, της θερμότητας που παράγει ο εξοπλισμός ή αιχμηρών άκρων του εξοπλισμού.
- Μην τοποθετείτε επιστρώματα ή βοηθήματα μέσα στο εξωτερικό κάλυμμα του στρώματος κατάκλισης για να αποφύγετε τον κίνδυνο περιορισμού της ικανότητας ανακατανομής της πίεσης.
- Να αξιολογείτε πάντα το κατάλληλο πρωτόκολλο καρδιοπνευμονικής ανάνηψης (ΚΑΡΠΑ) για χρήση με το συγκεκριμένο προϊόν πριν το θέσετε σε λειτουργία.
- Μην αφήσετε να εισχωρήσει υγρό στο αδιάβροχο πέτασμα που καλύπτει το φερμουάρ του εξωτερικού καλύμματος και να φτάσει στο φερμουάρ όταν καθαρίζετε την κάτω πλευρά του στρώματος κατάκλισης. Αν φτάσει υγρό στο φερμουάρ, υπάρχει κίνδυνος να εισχωρήσει μέσα στο στρώμα κατάκλισης.
- Τα εξωτερικά καλύμματα του στρώματος κατάκλισης δεν πρέπει να σιδερώνονται, να υποβάλλονται σε στεγνό καθάρισμα ή να στεγνώνονται σε στεγνωτήριο.
- Το στρώμα κατάκλισης δεν πρέπει να πλένεται υπό πίεση γιατί αυτό μπορεί να προκαλέσει δυσλειτουργία ή ζημιά του προϊόντος.
- Πρέπει πάντα να στεγνώνετε τα εξωτερικά καλύμματα του στρώματος κατάκλισης πριν από τη φύλαξη, πριν στρώσετε σεντόνια και πριν τοποθετήσετε ασθενή πάνω στο στρώμα. Στεγνώστε το προϊόν για να μην υποβαθμιστούν οι επιδόσεις του.
- Τα εξωτερικά καλύμματα δεν πρέπει να εκτίθενται σε υψηλότερη συγκέντρωση απολυμαντικών διαλυμάτων γιατί αυτό μπορεί να προκαλέσει την αποσύνθεσή τους.

- Μη χρησιμοποιείτε υπεροξειδία του υδρογόνου ή τεταρτοταγή που περιέχουν γλυκολαιθέρους γιατί μπορεί να προκαλέσουν ζημιά στο εξωτερικό κάλυμμα.
-

Εισαγωγή

Αυτό το εγχειρίδιο σας βοηθά με τη λειτουργία ή τη συντήρηση του προϊόντος της Stryker που διαθέτετε. Διαβάστε αυτό το εγχειρίδιο πριν από τον χειρισμό ή τη συντήρηση αυτού του προϊόντος. Καθορίστε μεθόδους και διαδικασίες για την εκπαίδευση και επιμόρφωση του προσωπικού σας στην ασφαλή λειτουργία και συντήρηση αυτού του προϊόντος.

ΠΡΟΣΟΧΗ

- Η ακατάλληλη χρήση του προϊόντος μπορεί να προκαλέσει τραυματισμό του ασθενούς ή του χειριστή. Ο χειρισμός του προϊόντος πρέπει να γίνεται μόνο όπως περιγράφεται στο παρόν εγχειρίδιο.
 - Μην τροποποιείτε το προϊόν ή οποιαδήποτε εξαρτήματα του προϊόντος. Τυχόν τροποποίηση του προϊόντος μπορεί να προκαλέσει απρόβλεπτη λειτουργία, με αποτέλεσμα τον τραυματισμό του ασθενούς ή του χειριστή. Τροποποίηση του προϊόντος ακυρώνει, επίσης, την εγγύησή του.
-

Σημείωση

- Αυτό το εγχειρίδιο είναι αναπόσπαστο μέρος του προϊόντος και θα πρέπει να συνοδεύει το προϊόν, ακόμα και αν το προϊόν πωληθεί.
- Η Stryker αναζητά συνεχώς τρόπους βελτίωσης της σχεδίασης και της ποιότητας του προϊόντος. Αυτό το εγχειρίδιο περιέχει τις πιο πρόσφατες πληροφορίες του προϊόντος που είναι διαθέσιμες κατά τον χρόνο της εκτύπωσης. Μπορεί να υπάρχουν ήσσονος σημασίας ανακολουθίες ανάμεσα στο προϊόν και το παρόν εγχειρίδιο. Αν έχετε οποιοσδήποτε ερωτήσεις, επικοινωνήστε με το τμήμα εξυπηρέτησης πελατών ή με το τμήμα τεχνικής υποστήριξης της Stryker στο: +1-800-327-0770.

Περιγραφή του προϊόντος

Το στρώμα κατάκλισης **ComfortGel™** Μοντέλο 2850 της Stryker είναι ένα μη ηλεκτροδοτούμενο στρώμα κατάκλισης που συμβάλλει στη βελτίωση των αποτελεσμάτων στους ασθενείς, εστιάζοντας στην ισοστάθμιση της πίεσης και τη βελτίωση της άνεσης.

Χρήση για την οποία προορίζεται

Το στρώμα κατάκλισης Μοντέλο 2850 προορίζεται να βοηθήσει στην ανακατανομή της πίεσης ειδικά για τις ατομικές ανάγκες του ασθενούς, όταν εφαρμόζεται ως μέρος ενός ενδεδειγμένου προγράμματος πρόληψης ελκών κατάκλισης (πίεσης) και διαχείρισης ασθενών βάσει κινδύνου. Αυτό το προϊόν προορίζεται για εφαρμογή σε συνδυασμό με την πραγματοποίηση κλινικής αξιολόγησης των παραγόντων κινδύνου και αξιολογήσεων του δέρματος από επαγγελματίες του τομέα της υγείας.

Ενδείξεις χρήσης

Το στρώμα κατάκλισης Μοντέλο 2850 ενδείκνυται για χρήση σε ανθρώπους ασθενείς με υπάρχοντα ή με κίνδυνο εμφάνισης ελκών κατάκλισης (πίεσης) σε περιβάλλον οξέως πασχόντων εντός ενός υγειονομικού ιδρύματος.

Χρήστες για τους οποίους προορίζεται

Χειριστές αυτού του προϊόντος μπορεί να είναι επαγγελματίες του τομέα της υγείας (όπως νοσοκόμοι, βοηθοί νοσοκόμοι ή ιατροί).

Αυτό το προϊόν δεν προορίζεται για χρήση σε περιβάλλον κατ' οίκον νοσηλείας ή σε ασθενείς ηλικίας κάτω των δύο ετών. Αυτό το προϊόν δεν είναι αποστειρωμένο και δεν περιλαμβάνει λειτουργία μέτρησης.

Κλινικά οφέλη

Το στρώμα κατάκλισης **ComfortGel** επιτρέπει στον επαγγελματία του τομέα της υγείας να εκτελεί προγράμματα διαχείρισης ελκών κατάκλισης (πίεσης) και ασθενών σύμφωνα με την προβλεπόμενη χρήση και τα τρέχοντα πρότυπα φροντίδας.

Αντενδείξεις

Καμία γνωστή.

Αναμενόμενη διάρκεια ζωής

Το στρώμα κατάκλισης **ComfortGel** έχει αναμενόμενη διάρκεια ζωής πέντε ετών με κανονική χρήση, υπό κανονικές συνθήκες και με την κατάλληλη περιοδική συντήρηση.

Το εξωτερικό κάλυμμα του στρώματος κατάκλισης **ComfortGel** έχει αναμενόμενη διάρκεια ζωής τριών ετών με κανονική χρήση, υπό κανονικές συνθήκες και με την κατάλληλη περιοδική συντήρηση.

Απόρριψη/ανακύκλωση

Θα πρέπει πάντοτε τις ισχύουσες τοπικές συστάσεις ή/και κανονισμούς σχετικά με την προστασία του περιβάλλοντος και τους κινδύνους που αφορούν την ανακύκλωση και την απόρριψη του εξοπλισμού στο τέλος της ωφέλιμης διάρκειας ζωής του.

Προδιαγραφές

 Ασφαλές φορτίο λειτουργίας	500 λίβρες	226,8 κιλά
Σημείωση - Το βάρος του ασθενούς δεν πρέπει να υπερβαίνει το ασφαλές φορτίο εργασίας που προβλέπεται για το στρώμα κατάκλισης.		
Μοντέλο	2850-000-016	
Μήκος	84 ίντσες	213,4 cm
Πλάτος	35 ίντσες	88,9 cm
Πάχος	7 ίντσες	17,8 cm
Πρότυπο συμμόρφωσης προϊόντος	Με πυρίμαχο κάλυμμα	
Κωδικός αναφοράς συμμόρφωσης	16 CFR 1632 16 CFR 1633 CAL TB 129 Canada Method 27.7-1979 of CAN 2-4.2 M77 BOSTON-BFD IX - 11 UNI 9175 Class 1.IM EN 597-1 EN 597-2 BS 6807	
Αυτό το προϊόν είναι συμβατό με τα πλαίσια κλινών της Stryker και άλλες κλίνες επίπεδου πλαισίου που μπορούν να υποστηρίξουν αυτές τις διαστάσεις:	84 ίντσες x 35 ίντσες	213,4 cm x 88,9 cm

Συνθήκες περιβάλλοντος	Χειρισμός	Αποθήκευση και μεταφορά
Θερμοκρασία περιβάλλοντος		
Σχετική υγρασία (χωρίς συμπύκνωση)		
Ατμοσφαιρική πίεση		

Η Stryker διατηρεί το δικαίωμα αλλαγής των προδιαγραφών χωρίς ειδοποίηση.

Στοιχεία επικοινωνίας

Επικοινωνήστε με το τμήμα εξυπηρέτησης πελατών ή με το τμήμα τεχνικής υποστήριξης της Stryker στο: 1-800-327-0770.

Stryker Medical
3800 E. Centre Avenue
Portage, MI 49002
Η.Π.Α.

Σημείωση - Ο χρήστης ή/και ο ασθενής θα πρέπει να αναφέρουν τυχόν σοβαρά περιστατικά που σχετίζονται με το προϊόν τόσο στον κατασκευαστή όσο και στην αρμόδια αρχή του ευρωπαϊκού κράτους μέλους όπου είναι εγκατεστημένος ο χρήστης ή/και ο ασθενής.

Για να δείτε το εγχειρίδιο λειτουργιών ή συντήρησης στο διαδίκτυο, πηγαίnete στη διεύθυνση <https://techweb.stryker.com/>.

Έχετε πρόχειρο τον αριθμό σειράς (A) του προϊόντος της Stryker όταν καλείτε το τμήμα εξυπηρέτησης πελατών ή το τμήμα τεχνικής υποστήριξης της Stryker. Σε κάθε γραπτή επικοινωνία πρέπει να συμπεριλαμβάνεται ο αριθμός σειράς.

Θέση αριθμού σειράς

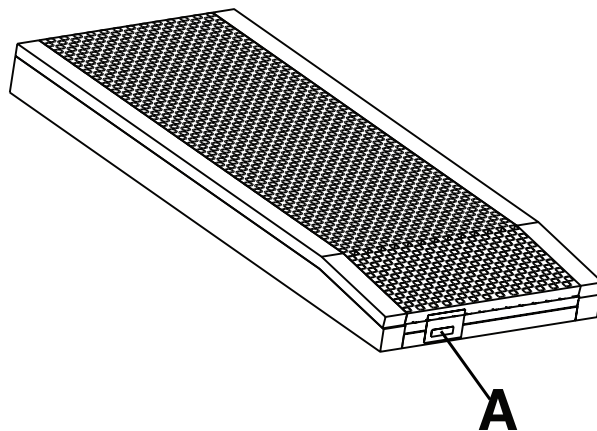

Προετοιμασία για χρήση

ΠΡΟΕΙΔΟΠΟΙΗΣΗ

- Πρέπει πάντα να ελέγχετε τακτικά το δέρμα του ασθενούς. Συμβουλευθείτε ιατρό αν παρουσιαστεί ερύθημα ή διάρρηξη του δέρματος. Υπάρχει κίνδυνος να προκληθεί σοβαρή βλάβη αν δεν αντιμετωπιστεί έγκαιρα η δερματική κατάσταση του ασθενούς.
 - Πρέπει πάντα να δείχνετε ιδιαίτερη προσοχή και επίβλεψη για να περιοριστεί ο κίνδυνος πτώσης του ασθενούς. Με τη χρήση επιστρώματος μπορεί να διακυβεύεται η ευστάθεια του ασθενούς και η προστασία που παρέχουν τα πλαϊνά κιγκλιδώματα.
 - Να αφήνετε πάντα την κλίνη στη χαμηλότερη θέση, όταν ο ασθενής παραμένει χωρίς επιτήρηση, ώστε να περιοριστεί η πιθανότητα και η σφοδρότητα της πτώσης.
 - Να προτιμάτε πάντα τη χρήση πλαϊνών κιγκλιδωμάτων. Η ασφάλεια χρήσης του στρώματος κατάκλισης μεγιστοποιείται όταν χρησιμοποιείται σε συνδυασμό με πλαϊνά κιγκλιδώματα, ενώ μπορεί να υπάρχει αυξημένος κίνδυνος πτώσης αν δεν υπάρχουν πλαϊνά κιγκλιδώματα. Υπάρχει κίνδυνος σοβαρού τραυματισμού ή θανάτου από τη χρήση (ενδεχόμενη παγίδευση του ασθενούς) ή μη χρήση (ενδεχόμενη πτώση του ασθενούς) πλαϊνών κιγκλιδωμάτων ή άλλων συστημάτων συγκράτησης. Εξετάστε τι προβλέπεται κατά τόπους για τη χρήση πλαϊνών κιγκλιδωμάτων. Ο ιατρός, ή άλλος υπεύθυνος, πρέπει να αποφασίζει αν και πώς θα χρησιμοποιήσει πλαϊνά κιγκλιδώματα, ανάλογα με τις ιδιαίτερες ανάγκες κάθε ασθενούς.
 - Να είστε πάντα ιδιαίτερα προσεκτικοί αν υπάρχει αυξημένος κίνδυνος πτώσης του ασθενούς (λόγω ανησυχίας ή σύγχυσης), για να συμβάλλετε στη μείωση της πιθανότητας πτώσης.
 - Να είστε πάντα ιδιαίτερα προσεκτικοί όταν κοιτάζετε ακτινογραφίες που έχουν ληφθεί σε ασθενή πάνω σε αυτό το στρώμα κατάκλισης, γιατί τα εσωτερικά εξαρτήματα μπορεί να δημιουργούν τεχνήματα και να αλλοιώνουν τα ευρήματα.
 - Μη χρησιμοποιείτε το στρώμα κατάκλισης σε κλίνη με μεγαλύτερο ή μικρότερο πλάτος ή μήκος πλαισίου, για να αποφύγετε τον κίνδυνο το στρώμα κατάκλισης να ολισθήσει και να τραυματιστεί ο ασθενής.
 - Μη χρησιμοποιείτε το στρώμα κατάκλισης όταν υπάρχουν κενά. Υπάρχει κίνδυνος παγίδευσης αν το στρώμα κατάκλισης τοποθετηθεί σε κλίνη, το πλαίσιο της οποίας αφήνει κενό ακόμα και λίγων εκατοστών ανάμεσα στο στρώμα κατάκλισης και την άνω μετώπη, την κάτω μετώπη ή τα πλαϊνά κιγκλιδώματα.
 - Μην τρυπάτε το στρώμα κατάκλισης με βελόνες διαπερνώντας το εξωτερικό κάλυμμα του στρώματος κατάκλισης. Οι οπές μπορεί να επιτρέψουν τη διείσδυση σωματικών υγρών στο εσωτερικό (στον εσώτερο πυρήνα) του στρώματος κατάκλισης, κάτι που θα μπορούσε να προκαλέσει μόλυνση άλλων ασθενών, ζημιά ή κακή λειτουργία του προϊόντος.
-

ΠΡΟΣΟΧΗ

- Να προσέχετε πάντα τεχνολογικά προϊόντα ή εξοπλισμό που τοποθετείται πάνω στο στρώμα κατάκλισης. Μπορεί να προκληθεί φθορά στην επιφάνεια λόγω του βάρους του εξοπλισμού, της θερμότητας που παράγει ο εξοπλισμός ή αιχμηρών άκρων του εξοπλισμού.
 - Μην τοποθετείτε επιστρώματα ή βοηθήματα μέσα στο εξωτερικό κάλυμμα του στρώματος κατάκλισης για να αποφύγετε τον κίνδυνο περιορισμού της ικανότητας ανακατανομής της πίεσης.
-

Για να εγκαταστήσετε το στρώμα κατάκλισης:

1. Βεβαιωθείτε ότι το στρώμα κατάκλισης εφαρμόζει στο πλαίσιο της κλίνης στο οποίο τοποθετείται το προϊόν.
2. Φροντίστε να τοποθετήσετε το ειδικό επικλινές τμήμα στο κάτω μέρος του πλαισίου της κλίνης.
3. Στρώστε σεντόνια πάνω στο στρώμα κατάκλισης σύμφωνα με το νοσοκομειακό πρωτόκολλο.

Λειτουργία

Μεταφορά ασθενούς από μία επιφάνεια στήριξης σε άλλη

ΠΡΟΕΙΔΟΠΟΙΗΣΗ

- Μη χρησιμοποιείτε το στρώμα κατάκλισης για τη μεταφορά ασθενών.
- Μη χρησιμοποιείτε τις λαβές του στρώματος κατάκλισης για τη μεταφορά ασθενούς πάνω στο στρώμα.
- Μην τρυπήσετε το στρώμα κατάκλισης με βελόνα μέσα από το εξωτερικό κάλυμμα του στρώματος. Οι οπές μπορεί να επιτρέψουν τη διείσδυση σωματικών υγρών στο εσωτερικό (στον εσώτερο πυρήνα) του στρώματος κατάκλισης, κάτι που θα μπορούσε να προκαλέσει μόλυνση άλλων ασθενών, ζημιά ή κακή λειτουργία του προϊόντος.
- Φροντίστε το βάρος ασθενούς και στρώματος κατάκλισης να μην υπερβαίνει το ασφαλές φορτίο εργασίας της νοσοκομειακής κλίνης. Υπερβολικό βάρος μπορεί να προκαλέσει απρόβλεπτα προβλήματα ασφαλείας και απόδοσης αυτού του προϊόντος.
- Βεβαιωθείτε σε κάθε περίπτωση ότι οι επιφάνειες στήριξης του ασθενούς και τα αντίστοιχα κενά που πρέπει να καλυφθούν κατά τη μεταφορά επαρκούν για τη στήριξη του ασθενούς. Αν το κενό ανάμεσα σε δύο επιφάνειες στήριξης του ασθενούς είναι μεγαλύτερο από 7,6 cm, χρησιμοποιήστε ανάμεσα την επιφάνεια μεταφοράς ασθενούς για να καλύψετε το κενό. Η επιφάνεια μεταφοράς ασθενούς χρησιμοποιείται για να διευκολύνεται η μεταφορά ενός ασθενούς από μία επιφάνεια στήριξης σε μία άλλη.
- Μη χρησιμοποιείτε επιφάνεια μεταφοράς για να σηκώσετε το βάρος του ασθενούς.
- Φροντίστε να έχετε σηκωμένο το πλαϊνό κιγκλίδωμα στην αντίθετη πλευρά όταν τοποθετείτε έναν ασθενή πάνω στο στρώμα κατάκλισης, για να περιορίσετε τον κίνδυνο πτώσης του ασθενούς.

Για να μεταφέρετε έναν ασθενή από ένα στρώμα κατάκλισης σε άλλο:

Προϋποθέσεις: Για τη μεταφορά ενός ασθενούς από μία επιφάνεια στήριξης σε άλλη ακολουθήστε το νοσοκομειακό πρωτόκολλο.

1. Τοποθετήστε τη μία επιφάνεια στήριξης παράλληλα με την άλλη περιορίζοντας στο ελάχιστο το κενό ανάμεσα στις δύο επιφάνειες.
2. Εφαρμόστε τα φρένα και στις δύο διατάξεις στήριξης του ασθενούς.
3. Ρυθμίστε το ύψος και στις δύο διατάξεις στήριξης του ασθενούς ώστε και οι δύο επιφάνειες στήριξης του ασθενούς να βρίσκονται στο ίδιο ύψος.
4. Μεταφέρετε τον ασθενή ακολουθώντας όλους τους ισχύοντες κανόνες ασφαλείας και νοσοκομειακά πρωτόκολλα για την ασφάλεια ασθενούς και χειριστή.

Διαχείριση ακράτειας και κενώσεων

ΠΡΟΕΙΔΟΠΟΙΗΣΗ - Παρακολουθείτε πάντα την κατάσταση του ασθενούς, σε τακτά διαστήματα, για την ασφάλειά του.

Μπορείτε να χρησιμοποιήσετε αναλώσιμες πάνες ή υποσέντονα για να αντιμετωπίσετε την ακράτεια. Παρέχετε πάντα την απαραίτητη φροντίδα για το δέρμα, μετά από κάθε επεισόδιο ακράτειας.

Επιλογή του κατάλληλου πρωτοκόλλου καρδιοπνευμονικής ανάνηψης (ΚΑΡΠΑ)

ΠΡΟΣΟΧΗ - Να αξιολογείτε πάντα το κατάλληλο πρωτόκολλο καρδιοπνευμονικής ανάνηψης (ΚΑΡΠΑ) για χρήση με το συγκεκριμένο προϊόν πριν το θέσετε σε λειτουργία.

Παρελκόμενα και εξαρτήματα

Τα ανταλλακτικά αυτά είναι διαθέσιμα τη δεδομένη στιγμή για αγορά. Καλέστε το τμήμα εξυπηρέτησης πελατών της Stryker: 1-800-327-0770 για τη διαθεσιμότητα και τις τιμές.

Όνομασία	Αριθμός
Εξωτερικό κάλυμμα, 84 x 35 x 7 (213,4 cm x 88,9 cm x 17,8 cm)	2850-030-100
Εξωτερικό κάλυμμα, 84 x 35 x 7 (213,4 cm x 88,9 cm x 17,8 cm) (διεθνές)	2850-130-100
Πυρίμαχο κάλυμμα	2850-035-001

Προληπτική συντήρηση

Διακόψτε τη χρήση του προϊόντος πριν εκτελέσετε επιθεώρηση προληπτικής συντήρησης. Κατά την ετήσια προληπτική συντήρηση όλων των προϊόντων της Stryker Medical ελέγξτε όλα τα σημεία τα οποία αναφέρονται. Μπορεί να χρειαστεί να κάνετε ελέγχους προληπτικής συντήρησης συχνότερα, ανάλογα με τη χρήση του προϊόντος. Η συντήρηση πρέπει να γίνεται μόνο από αρμόδιο προσωπικό.

Σημείωση - Πριν από την επιθεώρηση, καθαρίστε και απολυμάνετε εξωτερικά το στρώμα κατάκλισης, αν υπάρχει.

Ελέγξτε τα ακόλουθα για τα τυπικά μοντέλα:

- _____ Φερμουάρ και καλύμματα (άνω και κάτω) για σχισμές, εγκοπές, οπές ή άλλα ανοίγματα
- _____ Αν τα εσωτερικά εξαρτήματα φέρουν ενδείξεις κηλίδωσης από τη διεύθυνση υγρών ή άλλες ενδείξεις μόλυνσης, ανοίγοντας τελείως τα εξωτερικά καλύμματα
- _____ Ότι όλες οι ετικέτες είναι ευανάγνωστες, καλά κολλημένες και άθικτες
- _____ Λαβές για σχισμές, ρωγμές, ραφές ή άλλες εμφανείς ενδείξεις φθοράς
- _____ Ότι το αφρώδες υλικό δεν έχει φθαρεί ή αποκολληθεί
- _____ Το πυρίμαχο κάλυμμα για σχισμές, εγκοπές ή άλλες εμφανείς ενδείξεις φθοράς
- _____ Η συμπίεση του αφρώδους υλικού δεν υπερβαίνει τις 1,25 ίντσες (3,2 cm) (δείτε Έλεγχος συμπίεσης του αφρώδους υλικού (σελίδα 11))

Ελέγξτε τα ακόλουθα για τα μοντέλα συμπεριφορικής υγείας:

- _____ Καλύμματα (άνω και κάτω) για σχισμές, εγκοπές, οπές ή άλλα ανοίγματα
- _____ Ότι όλες οι ετικέτες είναι ευανάγνωστες, καλά κολλημένες και άθικτες

Αριθμός σειράς προϊόντος:
Συμπληρώθηκε από:
Ημερομηνία:

Έλεγχος συμπίεσης του αφρώδους υλικού

Απαιτούμενα εργαλεία:

- Χάρακας μήκους ≥ 35 ιντσών
- Μετροταινία

Διαδικασία:

1. Ανασηκώστε το προϊόν στην υψηλότερη θέση.
2. Χαμηλώστε τα τμήματα πλάτης και ανύψωσης γόνατων στην πλήρως χαμηλωμένη θέση.

Σημείωση - Προτού μετρήσετε τη συμπίεση, βεβαιωθείτε ότι δεν έχει ξαπλώσει ή καθίσει κανείς στο στρώμα κατάκλισης για τουλάχιστον μία ώρα.

3. Ξεκουμπώστε το εξωτερικό κάλυμμα ανοίγοντας το φερμουάρ. Ξεκινήστε από την κάτω δεξιά του ασθενούς γωνία του στρώματος κατάκλισης και σταματήστε στην πάνω δεξιά του ασθενούς γωνία του στρώματος.
4. Διπλώστε το πάνω εξωτερικό κάλυμμα προς την πλευρά δεξιά του ασθενούς.
5. Αν το στρώμα κατάκλισης φέρει το προαιρετικό πυρίμαχο κάλυμμα, ξεκινήστε από το κάτω τμήμα και μαζέψτε το πυρίμαχο κάλυμμα προς τα πάνω, στο αφρώδες στρώμα.

Σημείωση - Μαζεύετε λίγο κάθε φορά, εναλλάξ από τη μία και την άλλη πλευρά, μέχρι να περάσετε το πυρίμαχο κάλυμμα πάνω από το τμήμα του καθίσματος του στρώματος.

6. Τοποθετήστε έναν χάρακα [με μήκος τουλάχιστον 35 ιντσών (88,9 cm)] κάθετα πάνω στο στρώμα, από την αριστερή μέχρι τη δεξιά πλευρά, στο τμήμα καθίσματος (στο ύψος της ιερής μοίρας του ασθενούς) του στρώματος κατάκλισης (Σχήμα 1).
7. Χρησιμοποιώντας τη μετροταινία, μετρήστε το μέγιστο βάθος (το χαμηλότερο σημείο) από το κάτω μέρος του χάρακα μέχρι το πάνω μέρος του στρώματος (Σχήμα 2).

Σημείωση - Μην πιέζετε τη μετροταινία προς τα κάτω κατά τη διάρκεια της μέτρησης. Η μετροταινία πρέπει μόλις που να αγγίζει ελαφρά το πάνω μέρος του στρώματος.



Σχήμα 1 – Χάρακας

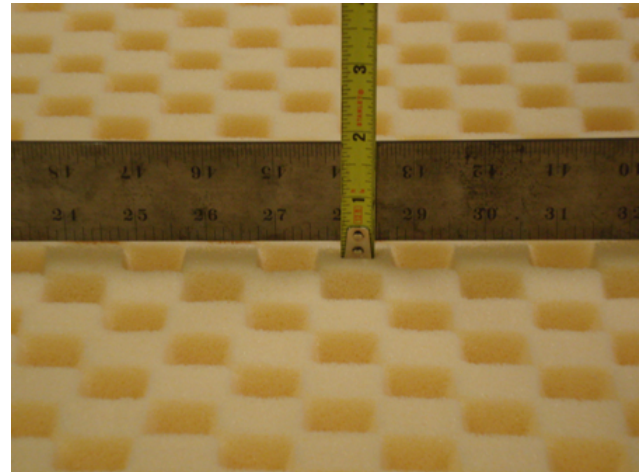

Σχήμα 2 – Μέτρηση μέγιστου βάθους

8. Καταγράψτε την ημερομηνία της μέτρησης, τον αριθμό σειράς και τη μέτρηση. Τα στοιχεία αυτά θα χρειαστούν για την εγγύηση, αν μπορεί να χρησιμοποιηθεί στη συγκεκριμένη περίπτωση.

Σημείωση

- Αν το αποτέλεσμα της μέτρησης είναι μεγαλύτερο από 1,25 ίντσες (3,2 cm), η συμπίεση είναι εκτός των ορίων ανοχής. Αντικαταστήστε το στρώμα κατάκλισης. Καλέστε την εξυπηρέτηση πελατών στο τηλέφωνο 1-800-327-0770, με τα στοιχεία που έχετε καταγράψει παραπάνω, για να ζητήσετε αντικατάσταση του στρώματος κατάκλισης.
- Το αφρώδες στρώμα του στρώματος κατάκλισης είναι φυσιολογικό να παρουσιάσει συμπίεση με την πάροδο του χρόνου. Αν μετρηθεί τιμή συμπίεσης μεγαλύτερη από 1,25 ίντσες (3,2 cm) κατά τον προβλεπόμενο χρόνο ζωής του προϊόντος, η Stryker θα αντικαταστήσει το στρώμα κατάκλισης. Δεν προβλέπεται αντικατάσταση του στρώματος κατάκλισης για τυχόν φυσιολογική παραμόρφωση ή για μέτρηση συμπίεσης μικρότερη από 1,25 ίντσες (3,2 cm). Η μέτρηση πρέπει να πραγματοποιηθεί από αντιπρόσωπο της Stryker.

9. Ακολουθήστε τη διαδικασία αντίστροφα για να καλύψετε πάλι το στρώμα.
10. Επιβεβαιώστε ότι το προϊόν λειτουργεί σωστά προτού αρχίσετε να το χρησιμοποιείτε ξανά.

Αντικατάσταση εξωτερικού καλύμματος

Απαιτούμενα εργαλεία:

- Κανένα

Διαδικασία:

1. Ανασηκώστε το προϊόν στην υψηλότερη θέση.
2. Χαμηλώστε τα τμήματα πλάτης και ανύψωσης γónατων στην πλήρως χαμηλωμένη θέση.
3. Ξεκουμπώστε το εξωτερικό κάλυμμα ανοίγοντας το φερμουάρ. Ξεκινήστε από την κάτω δεξιά του ασθενούς γωνία του στρώματος κατάκλισης και σταματήστε στην πάνω δεξιά του ασθενούς γωνία του στρώματος.
4. Διπλώστε το πάνω μέρος του εξωτερικού καλύμματος στην πλευρά δεξιά του ασθενούς και στη συνέχεια αφαιρέστε το αφρώδες στρώμα από την κλίνη και παραμερίστε το.

5. Αφαιρέστε και απορρίψτε το εξωτερικό κάλυμμα.
6. Τοποθετήστε το ανταλλακτικό εξωτερικό κάλυμμα απλωμένο, με το φερμουάρ ανοικτό, πάνω στην κλίση, με το μαύρο κάτω εξωτερικό κάλυμμα απλωμένο πάνω στο φορείο και το πάνω εξωτερικό κάλυμμα διπλωμένο στην πλευρά δεξιά του ασθενούς.
7. Τοποθετήστε το αφρώδες στρώμα πάνω στην κάτω πλευρά του εξωτερικού καλύμματος. Βεβαιωθείτε ότι το αφρώδες στρώμα ευθυγραμμίζεται με το εξωτερικό κάλυμμα.
8. Απλώστε το πάνω εξωτερικό κάλυμμα πάνω στο αφρώδες στρώμα. Βεβαιωθείτε ότι το πάνω εξωτερικό κάλυμμα ευθυγραμμίζεται με το αφρώδες στρώμα.
9. Κλείστε το φερμουάρ για να κουμπώσετε το εξωτερικό κάλυμμα. Ξεκινήστε από την πάνω δεξιά του ασθενούς γωνία και σταματήστε στην κάτω δεξιά του ασθενούς γωνία.
10. Επιβεβαιώστε ότι το προϊόν λειτουργεί σωστά προτού αρχίσετε να το χρησιμοποιείτε ξανά.

Αντικατάσταση πυρίμαχου καλύμματος

Απαιτούμενα εργαλεία:

- Κανένα

Διαδικασία:

1. Ανασηκώστε το προϊόν στην υψηλότερη θέση.
2. Χαμηλώστε τα τμήματα πλάτης και ανύψωσης γόνατων στην πλήρως χαμηλωμένη θέση.
3. Ξεκουμπώστε το εξωτερικό κάλυμμα ανοίγοντας το φερμουάρ. Ξεκινήστε από την κάτω δεξιά του ασθενούς γωνία του στρώματος κατάκλισης και σταματήστε στην πάνω δεξιά του ασθενούς γωνία του στρώματος.
4. Διπλώστε το πάνω εξωτερικό κάλυμμα προς την πλευρά δεξιά του ασθενούς.
5. Ξεκινώντας από την πλευρά των ποδιών, μαζέψτε το πυρίμαχο κάλυμμα προς τα πάνω, πάνω από το αφρώδες στρώμα.

Σημείωση - Μαζεύετε λίγο κάθε φορά, εναλλάξ από τη μία και την άλλη πλευρά, μέχρι να βγάλετε το πυρίμαχο κάλυμμα από το πάνω μέρος του στρώματος κατάκλισης.

6. Αφαιρέστε και απορρίψτε το παλαιό πυρίμαχο κάλυμμα.
7. Ξεκινώντας από το πάνω μέρος, απλώστε το πυρίμαχο κάλυμμα προς τα κάτω και περάστε το πάνω από το αφρώδες στρώμα.

Σημείωση - Πριν περάσετε το πάνω μέρος του πυρίμαχου καλύμματος γύρω από το πάνω μέρος του στρώματος, ευθυγραμμίστε το πυρίμαχο κάλυμμα πάνω στο αφρώδες στρώμα.

8. Τραβήξτε το πυρίμαχο κάλυμμα προς τα κάτω πάνω στο αφρώδες στρώμα, εναλλάξ από τη μία και την άλλη πλευρά. Βεβαιωθείτε ότι το πυρίμαχο κάλυμμα είναι καλά τεντωμένο πάνω στο αφρώδες στρώμα.
9. Ευθυγραμμίστε το αφρώδες στρώμα πάνω στην κάτω πλευρά του εξωτερικού καλύμματος.

Σημείωση - Στρώστε κάτω από το αφρώδες στρώμα το υλικό του πυρίμαχου καλύμματος που περισσεύει στο άκρο των ποδιών.

10. Διπλώστε και ευθυγραμμίστε το πάνω εξωτερικό κάλυμμα πάνω από το αφρώδες στρώμα.
11. Κλείστε το φερμουάρ για να κουμπώσετε το εξωτερικό κάλυμμα. Ξεκινήστε από την πάνω δεξιά του ασθενούς γωνία και σταματήστε στην κάτω δεξιά του ασθενούς γωνία.
12. Επιβεβαιώστε ότι το προϊόν λειτουργεί σωστά προτού αρχίσετε να το χρησιμοποιείτε ξανά.

Καθαρισμός

ΠΡΟΕΙΔΟΠΟΙΗΣΗ

- Μην πλένετε τα εσωτερικά εξαρτήματα αυτού του στρώματος κατάκλισης. Απορρίψτε το στρώμα κατάκλισης, αν εντοπίσετε μόλυνση στο εσωτερικό του.
- Μην εμβαπτίζετε το στρώμα κατάκλισης σε καθαριστικά ή απολυμαντικά διαλύματα.
- Μην αφήσετε υγρά να συσσωρεύονται πάνω στο στρώμα κατάκλισης.
- Επιθεωρείτε πάντα τα εξωτερικά καλύμματα του στρώματος κατάκλισης (άνω και κάτω) για σχισμές, τρυπήματα, υπερβολική φθορά και κακή ευθυγράμμιση των φερμουάρ, κάθε φορά που καθαρίζονται τα εξωτερικά καλύμματα. Αν εντοπίσετε πρόβλημα, διακόψτε αμέσως τη χρήση του στρώματος κατάκλισης και αντικαταστήστε τα εξωτερικά καλύμματα για να αποτρέψετε τον κίνδυνο μόλυνσης.
- Συχνότερη προληπτική συντήρηση πρέπει να εκτελείται πάντοτε με βάση την ένταση χρήσης του προϊόντος. Εντατικότερη χρήση του προϊόντος μπορεί να περιλαμβάνει συχνότερο καθαρισμό και απολύμανση, που μπορεί να επηρεάσει αρνητικά τη διάρκεια ζωής του στρώματος κατάκλισης.
- Πάντα να φροντίζετε να σκουπίζετε το προϊόν με καθαρό νερό και να στεγνώνετε το προϊόν μετά τον καθαρισμό του. Ορισμένοι παράγοντες καθαρισμού είναι εκ φύσεως διαβρωτικοί και μπορεί να προκαλέσουν ζημιά στο προϊόν. Αν δεν ακολουθήσετε αυτές τις οδηγίες καθαρισμού, μπορεί να ακρωθεί η εγγύησή σας.

ΠΡΟΣΟΧΗ

- Μην αφήσετε να εισχωρήσει υγρό στο αδιάβροχο πέτασμα που καλύπτει το φερμουάρ του εξωτερικού καλύμματος και να φτάσει στο φερμουάρ όταν καθαρίζετε την κάτω πλευρά του στρώματος κατάκλισης. Αν φτάσει υγρό στο φερμουάρ, υπάρχει κίνδυνος να εισχωρήσει μέσα στο στρώμα κατάκλισης.
- Τα εξωτερικά καλύμματα του στρώματος κατάκλισης δεν πρέπει να σιδερώνονται, να υποβάλλονται σε στεγνό καθάρισμα ή να στεγνώνονται σε στεγνωτήριο.
- Το στρώμα κατάκλισης δεν πρέπει να πλένεται υπό πίεση γιατί αυτό μπορεί να προκαλέσει δυσλειτουργία ή ζημιά του προϊόντος.
- Πρέπει πάντα να στεγνώνετε τα εξωτερικά καλύμματα του στρώματος κατάκλισης πριν από τη φύλαξη, πριν στρώσετε σεντόνια και πριν τοποθετήσετε ασθενή πάνω στο στρώμα. Στεγνώστε το προϊόν για να μην υποβαθμιστούν οι επιδόσεις του.

Ακολουθείτε πάντα το νοσοκομειακό πρωτόκολλο για καθαρισμό και απολύμανση.

Για να καθαρίσετε τα εξωτερικά καλύμματα του στρώματος κατάκλισης από έναν ασθενή σε άλλον:

1. Χρησιμοποιήστε καθαρό και μαλακό πανί με ήπιο διάλυμα σαπουνιού σε νερό για να απομακρύνετε τις ξένες ουσίες από τα εξωτερικά καλύμματα του στρώματος κατάκλισης.
2. Σκουπίστε τα εξωτερικά καλύμματα του στρώματος κατάκλισης με καθαρό, στεγνό πανί για να αφαιρέσετε το καθαριστικό ή τα υγρά που μπορεί να απομένουν.
3. Ελέγξτε ότι το προϊόν είναι στεγνό.

Απολύμανση

ΠΡΟΕΙΔΟΠΟΙΗΣΗ

- Να απολυμαίνετε πάντα το στρώμα κατάκλισης μεταξύ των χρήσεων από διαφορετικούς ασθενείς, ώστε να αποφεύγονται κίνδυνοι διασταυρούμενης μόλυνσης και λοίμωξης.
 - Πάντα να φροντίζετε να σκουπίζετε το προϊόν με καθαρό νερό και να στεγνώνετε το προϊόν μετά τον καθαρισμό του. Ορισμένοι παράγοντες καθαρισμού είναι εκ φύσεως διαβρωτικοί και μπορεί να προκαλέσουν ζημιά στο προϊόν. Αν δεν ακολουθήσετε αυτές τις οδηγίες καθαρισμού, μπορεί να ακυρωθεί η εγγύησή σας.
 - Μην εμβαπτίζετε το στρώμα κατάκλισης σε καθαριστικά ή απολυμαντικά διαλύματα.
 - Μην αφήσετε υγρά να συσσωρεύονται πάνω στο στρώμα κατάκλισης.
-

ΠΡΟΣΟΧΗ

- Πρέπει πάντα να στεγνώνετε τα εξωτερικά καλύμματα του στρώματος κατάκλισης πριν από τη φύλαξη, πριν στρώσετε σεντόνια και πριν τοποθετήσετε ασθενή πάνω στο στρώμα. Στεγνώστε το προϊόν για να μην υποβαθμιστούν οι επιδόσεις του.
 - Τα εξωτερικά καλύμματα δεν πρέπει να εκτίθενται σε υψηλότερη συγκέντρωση απολυμαντικών διαλυμάτων γιατί αυτό μπορεί να προκαλέσει την αποσύνθεσή τους.
 - Μην αφήσετε να εισχωρήσει υγρό στο αδιάβροχο πέτασμα που καλύπτει το φερμουάρ του εξωτερικού καλύμματος και να φτάσει στο φερμουάρ όταν καθαρίζετε την κάτω πλευρά του στρώματος κατάκλισης. Αν φτάσει υγρό στο φερμουάρ, υπάρχει κίνδυνος να εισχωρήσει μέσα στο στρώμα κατάκλισης.
 - Μη χρησιμοποιείτε υπεροξειδία του υδρογόνου ή τεταρτοταγή που περιέχουν γλυκολαιθέρες γιατί μπορεί να προκαλέσουν ζημιά στο εξωτερικό κάλυμμα.
-

Συνιστώμενα απολυμαντικά:

- Τεταρτοταγή (δραστικό συστατικό – χλωριούχο αμμώνιο) που περιέχουν λιγότερο από 3% αιθέρα γλυκόλης
- Φαινολικά απολυμαντικά
- Διάλυμα χλωριωμένου λευκαντικού (1 μέρος λευκαντικού 5,25% αραιωμένο σε 100 μέρη νερού)
- Ισοπροπυλική αλκοόλη 70%

Για να απολυμάνετε τα εξωτερικά καλύμματα του στρώματος κατάκλισης μετά από κάθε ασθενή, ακολουθήστε με τη σειρά αυτά τα βήματα:

1. Καθαρίστε και στεγνώστε τα εξωτερικά καλύμματα του στρώματος κατάκλισης πριν τα περάσετε με απολυμαντικό.
2. Εφαρμόστε το συνιστώμενο απολυμαντικό διάλυμα με ψεκάσμο ή προεμπροτισμένα μαντηλάκια (μην εμποτίζετε το στρώμα κατάκλισης).

Σημείωση - Φροντίστε να ακολουθήσετε πιστά τις οδηγίες του απολυμαντικού όσον αφορά την κατάλληλη διάρκεια επαφής και τις απαιτήσεις έκπλυσης.

3. Σκουπίστε τα εξωτερικά καλύμματα του στρώματος κατάκλισης με καθαρό, στεγνό πανί για να αφαιρέσετε το απολυμαντικό ή τα υγρά που μπορεί να απομένουν.
4. Αφήστε τα εξωτερικά καλύμματα του στρώματος κατάκλισης να στεγνώσουν προτού αρχίσετε να το χρησιμοποιείτε ξανά.



















Superficie de soporte ComfortGel™











Manual de uso

REF 2850

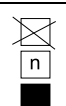

Símbolos

	Consultar las instrucciones de uso
	Advertencia general
	La estabilidad del paciente y la protección de las barras laterales pueden verse comprometidas por el uso de un protector
	Precaución
	Número de catálogo
	Número de serie
	Código de lote
	Representante autorizado en la Comunidad Europea
	Representante autorizado en Suiza
	Producto sanitario europeo
	Para ver las patentes estadounidenses, visite www.stryker.com/patents
	Fabricante
	Fecha de fabricación
	Marcado CE
	Marca de la evaluación de la conformidad para Reino Unido
	Importador
	Identificador de dispositivo único
	Carga de trabajo segura
	Masa del equipo

	Lavar a mano
	No secar en secadora
	No limpiar en seco
	No planchar
	Permitir el secado completo al aire
	Lejía clorada
	Mantener seco
	Límite de apilamiento por número
	Este lado hacia arriba
	Frágil
	No utilizar objetos afilados para abrir el paquete
	No utilizar ganchos de mano

Índice

Definición de advertencia, precaución y nota	2
Resumen de las precauciones de seguridad	2
Introducción	4
Descripción del producto	4
Uso previsto	4
Indicaciones de uso.....	4
Usuarios a los que se dirige	4
Beneficios clínicos.....	4
Contraindicaciones.....	5
Vida útil prevista.....	5
Eliminación/reciclado.....	5
Especificaciones	5
Información de contacto.....	6
Ubicación del número de serie	6
Configuración	7
Funcionamiento	8
Transferencia de un paciente de una plataforma de soporte del paciente a otra	8
Gestión de la incontinencia y drenaje.....	8
Selección del protocolo de reanimación cardiopulmonar (RCP) adecuado.....	8
Accesorios y piezas	9
Mantenimiento preventivo.....	10
Comprobación de la deformación por carga de la espuma.....	10
Sustitución de la cubierta	11
Sustitución de la barrera ignífuga	12
Limpieza	13
Desinfección	14

Definición de advertencia, precaución y nota

Las palabras **ADVERTENCIA**, **PRECAUCIÓN** y **NOTA** tienen un significado especial y deberán considerarse detenidamente.

ADVERTENCIA

Advierten al lector sobre situaciones que, si no se evitan, podrían producir la muerte o lesiones graves. También pueden describir posibles reacciones adversas graves y peligros para la seguridad.

PRECAUCIÓN

Advierten al lector sobre situaciones potencialmente peligrosas que, si no se evitan, pueden producir lesiones leves o moderadas al usuario o al paciente, o daños al producto u otras propiedades. Incluyen cuidados especiales necesarios para el uso seguro y eficaz del dispositivo, y para evitar dañarlo con el uso o el mal uso.

Nota - Ofrecen información especial que facilita el mantenimiento o aclara instrucciones importantes.

Resumen de las precauciones de seguridad

Lea siempre las advertencias y precauciones indicadas en esta página, y sígalas escrupulosamente. Las reparaciones solo puede realizarlas personal cualificado.

ADVERTENCIA

- Compruebe siempre con regularidad la piel del paciente. Consulte a un médico si se produce un eritema o una lesión cutánea. Podrían producirse lesiones graves si no se trata la afección de la piel del paciente.
- Extremar las precauciones y la vigilancia para ayudar a reducir el riesgo de caída del paciente. La estabilidad del paciente y la protección que brindan las barras laterales pueden reducirse por el uso de un protector.
- Cuando no esté supervisando al paciente, deje siempre el bastidor de la cama en la posición más baja para reducir el número y la gravedad de las caídas.
- Considere siempre el uso de las barras laterales. El uso seguro de la superficie de soporte se maximiza cuando se utiliza junto con las barras laterales, y es posible que exista un mayor riesgo de caídas cuando las barras laterales no están presentes. Pueden producirse lesiones graves o la muerte debido al uso (posible atrapamiento) o al no uso (posibles caídas del paciente) de las barras laterales o de otros elementos restrictivos. Tenga en cuenta las políticas locales sobre el uso de las barras laterales. El médico, el operador o las partes responsables deberán determinar si utilizar o no las barras laterales y cómo hacerlo en función de las necesidades individuales de cada paciente.
- Tenga siempre más cuidado con los pacientes con riesgo de caer (como cuando están agitados o confusos) para reducir la probabilidad de una caída.
- Tenga siempre más cuidado cuando lea imágenes radiológicas tomadas de un paciente sobre esta superficie de soporte, ya que los componentes internos pueden provocar artefactos y distorsionar las lecturas.
- No utilice la superficie de soporte sobre una longitud o anchura de estructura de cama mayor o menor, para evitar el riesgo de que la superficie de soporte se resbale y el paciente se lesione.
- No utilice la superficie de soporte cuando haya huecos. Cuando la superficie de soporte se coloca sobre estructuras de cama que dejan huecos incluso de tan solo unos pocos centímetros entre la superficie de soporte y la cabecera, el pie de cama y las barras laterales, puede producirse un riesgo de atrapamiento.
- No pase agujas a través de la funda de la superficie de soporte. Los orificios pueden permitir el paso de líquidos corporales al interior (parte central interna) de la superficie de soporte, lo que podría causar contaminación cruzada y daños o mal funcionamiento del producto.
- No utilice la superficie de soporte como un dispositivo de transferencia.
- No utilice las asas de la superficie de soporte para levantar o desplazar la superficie de soporte con un paciente encima.
- No supere la carga de trabajo segura de la estructura de la cama del hospital cuando sostenga al paciente y la superficie de soporte. El peso excesivo puede provocar resultados impredecibles en el funcionamiento y la seguridad de este producto.
- Asegúrese siempre de que las plataformas de soporte del paciente y sus correspondientes huecos de transferencia sean los adecuados para dar soporte al paciente. Si el hueco entre las dos plataformas de soporte del paciente es mayor que 3 in (7,6 cm), utilice el puente de transferencia para llenar el hueco. El puente de transferencia está diseñado para facilitar la transferencia de un paciente de una plataforma de soporte del paciente a otra.

- No utilice un puente de transferencia para soportar la carga del paciente.
 - Para reducir el riesgo de caída del paciente, cuando coloque al paciente sobre la superficie de soporte, asegúrese siempre de que la barra lateral opuesta esté levantada.
 - Controle siempre a intervalos regulares el estado del paciente para garantizar su seguridad.
 - No lave los componentes internos de esta superficie de soporte. Si encuentra contaminación en su interior, deseche la superficie de soporte.
 - No sumerja la superficie de soporte en soluciones de limpieza o desinfectantes.
 - No permita que se acumule líquido en la superficie de soporte.
 - Después de cada limpieza, inspeccione siempre las fundas de la superficie de soporte (superior e inferior) para detectar desgarros, perforaciones, desgaste excesivo y cremalleras mal alineadas. Si está comprometida, retire del servicio de inmediato la superficie de soporte y sustituya las cubiertas para evitar la contaminación cruzada.
 - Según la frecuencia de uso del producto, es posible que deba realizar el mantenimiento preventivo más a menudo. Un aumento en el uso del producto puede conllevar una limpieza y una desinfección más frecuentes, lo que podría afectar a la vida de la superficie de soporte.
 - Asegúrese siempre de limpiar todos los productos con agua limpia y de secarlos después de la limpieza. Algunos productos de limpieza son corrosivos por naturaleza y pueden provocar daños al producto. Si no se siguen estas instrucciones de limpieza, se podría anular la garantía del producto.
 - Desinfecte siempre la superficie de soporte entre un paciente y otro para evitar el riesgo de contaminación cruzada y de infección.
 - No permita la acumulación de líquido sobre la superficie de soporte.
-

PRECAUCIÓN

- El uso inadecuado del producto puede provocar lesiones al paciente o al operador. Utilice el producto únicamente como se describe en este manual.
 - No modifique el producto ni ninguno de sus componentes. La modificación del producto puede provocar un funcionamiento impredecible que, a su vez, cause lesiones al paciente o al operador. La modificación del producto también anula su garantía.
 - Tenga siempre cuidado con los dispositivos o el equipo colocados sobre la superficie de soporte. La superficie podría dañarse debido al peso del equipo, el calor generado por este o sus bordes afilados.
 - No coloque protectores ni accesorios dentro de la funda para evitar el riesgo de reducir el rendimiento de la redistribución de la presión.
 - Evalúe siempre el protocolo de reanimación cardiopulmonar (RCP) adecuado para el uso con este producto antes de utilizarlo.
 - No permita que se filtre líquido por la zona de la cremallera ni por la barrera de la funda que protege a la cremallera de la entrada de líquidos cuando limpie la parte inferior de la superficie de soporte. Los líquidos que entren en contacto con la cremallera podrían pasar a la superficie de soporte.
 - Las fundas de la superficie de soporte no pueden plancharse, limpiarse en seco ni secarse en una secadora de ropa.
 - No lave a presión la superficie de soporte porque puede provocar su funcionamiento incorrecto y dañar el producto.
 - Deje siempre que las fundas de la superficie de soporte se sequen antes de guardar la superficie de soporte, ponerle sábanas o colocar un paciente sobre ella. Seque el producto para ayudar a evitar que el rendimiento de este se vea afectado.
 - No exponga excesivamente las fundas a soluciones con alta concentración de desinfectantes, ya que estos pueden degradarlas.
 - No utilice peróxidos de hidrógeno ni compuestos cuaternarios que contengan éteres de glicol, ya que dichos productos podrían dañar la funda.
-

Introducción

Este manual le ayudará a utilizar o mantener su producto de Stryker. Lea este manual antes de utilizar este producto o de realizar su mantenimiento. Establezca métodos y procedimientos para formar a su personal en el uso o el mantenimiento seguros de este producto.

PRECAUCIÓN

- El uso inadecuado del producto puede provocar lesiones al paciente o al operador. Utilice el producto únicamente como se describe en este manual.
 - No modifique el producto ni ninguno de sus componentes. La modificación del producto puede provocar un funcionamiento impredecible que a su vez cause lesiones al paciente o al operador. La modificación del producto también anula su garantía.
-

Nota

- Este manual es un componente permanente del producto y debe permanecer con él si se vende.
- Stryker busca continuamente el avance en el diseño y la calidad de sus productos. Este manual contiene la información sobre el producto más actualizada disponible en el momento de la impresión. Puede haber ligeras discrepancias entre su producto y este manual. Si tiene preguntas, póngase en contacto con el Servicio de Atención al Cliente o con el Servicio de Asistencia Técnica de Stryker, en el +1-800-327-0770 (llamada gratuita en EE. UU.).

Descripción del producto

El modelo 2850 **ComfortGel™** de Stryker es una superficie de soporte no motorizada que ayuda a mejorar los resultados de los pacientes centrándose en igualar la presión y mejorar la comodidad.

Uso previsto

El modelo 2850 de superficie de soporte está diseñado para ayudar en la redistribución de la presión específica a las necesidades individuales del paciente cuando se implementa como parte de un programa exhaustivo de prevención de úlceras por presión y de gestión de pacientes basada en el riesgo. El producto está diseñado para utilizarse junto con la evaluación clínica de factores de riesgo y la evaluación cutánea realizadas por un profesional de la salud.

Indicaciones de uso

El modelo 2850 de superficie de soporte está indicado para su uso con pacientes humanos con úlceras por presión existentes o en riesgo de sufrirlas en un entorno de cuidados agudos dentro de un centro sanitario.

Usuarios a los que se dirige

Los operadores de este producto pueden incluir profesionales sanitarios (como personal de enfermería, auxiliares de enfermería o médicos).

Este producto no está diseñado para uso en un entorno de atención sanitaria doméstica o con un paciente de menos de dos años de edad. Este producto no es estéril y no incluye función de medición.

Beneficios clínicos

ComfortGel permite al profesional de la salud realizar programas de tratamiento de úlceras por presión y de pacientes de acuerdo con el uso previsto y las normas asistenciales actuales.

Contraindicaciones

Ninguna conocida.

Vida útil prevista



La superficie de soporte **ComfortGel** presenta una vida útil prevista de cinco años con un uso normal y en unas condiciones de mantenimiento periódico adecuadas.

La cubierta **ComfortGel** presenta una vida útil prevista de tres años con un uso normal y en unas condiciones de mantenimiento periódico adecuadas.

Eliminación/reciclado

Siga siempre las recomendaciones locales más recientes o los reglamentos sobre protección medioambiental y los riesgos asociados con el reciclado o la eliminación del equipo al final de su vida útil.

Especificaciones

  Carga de trabajo segura	500 libras	226,8 kg
Nota - El paciente no deberá superar la carga de trabajo segura especificada para la superficie de soporte.		
Modelo	2850-000-016	
Longitud	84 in	213,4 cm
Anchura	35 in	88,9 cm
Grosor	7 in	17,8 cm
Conformidad del producto	Con barrera ignífuga	
Referencia de conformidad	16 CFR 1632 16 CFR 1633 CAL TB 129 Canada Method 27.7-1979 of CAN 2-4.2 M77 BOSTON-BFD IX - 11 UNI 9175 Class 1.IM EN 597-1 EN 597-2 BS 6807	
Este producto es compatible con los bastidores de cama de Stryker y otras estructuras de plataforma plana que pueden soportar estas dimensiones:	84 in x 35 in	213,4 cm x 88,9 cm

Condiciones ambientales	Uso	Almacenamiento y transporte
Temperatura ambiente		
Humedad relativa (sin condensación)		
Presión atmosférica		

Stryker se reserva el derecho a cambiar las especificaciones sin previo aviso.

Información de contacto

Póngase en contacto con el Servicio de Atención al Cliente o con el Servicio de Asistencia Técnica de Stryker llamando al: 1-800-327-0770.

Stryker Medical
3800 E. Centre Avenue
Portage, MI 49002
EE. UU.

Nota - El usuario o el paciente deberán comunicar cualquier incidente grave relacionado con el producto tanto al fabricante como a la autoridad competente del estado miembro europeo en el que el usuario o el paciente estén establecidos.

Para ver en línea el manual de uso o de mantenimiento de su producto, visite <https://techweb.stryker.com/>.

Tenga a mano el número de serie (A) del producto de Stryker cuando llame al Servicio de Atención al Cliente o al Servicio de Asistencia Técnica de Stryker. Incluya el número de serie en todas las comunicaciones escritas.

Ubicación del número de serie

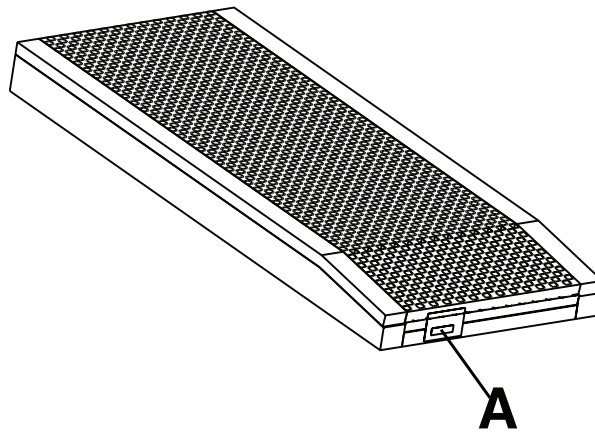

Configuración

ADVERTENCIA

- Compruebe siempre con regularidad la piel del paciente. Consulte a un médico si se produce un eritema o una lesión cutánea. Podrían producirse lesiones graves si no se trata la afección de la piel del paciente.
 - Extreme las precauciones y la vigilancia para ayudar a reducir el riesgo de caída del paciente. La estabilidad del paciente y la protección que brindan las barras laterales pueden reducirse por el uso de un protector.
 - Cuando no esté supervisando al paciente, deje siempre el bastidor de la cama en la posición más baja para reducir el número y la gravedad de las caídas.
 - Considere siempre el uso de las barras laterales. El uso seguro de la superficie de soporte se maximiza cuando se utiliza junto con las barras laterales, y es posible que exista un mayor riesgo de caídas cuando las barras laterales no están presentes. Pueden producirse lesiones graves o la muerte debido al uso (posible atrapamiento) o al no uso (posibles caídas del paciente) de las barras laterales o de otros elementos restrictivos. Tenga en cuenta las políticas locales sobre el uso de las barras laterales. El médico, el operador o las partes responsables deberán determinar si utilizar o no las barras laterales y cómo hacerlo en función de las necesidades individuales de cada paciente.
 - Tenga siempre más cuidado con los pacientes con riesgo de caer (como cuando están agitados o confusos) para reducir la probabilidad de una caída.
 - Tenga siempre más cuidado cuando lea imágenes radiológicas tomadas de un paciente sobre esta superficie de soporte, ya que los componentes internos pueden provocar artefactos y distorsionar las lecturas.
 - No utilice la superficie de soporte sobre una longitud o anchura de estructura de cama mayor o menor, para evitar el riesgo de que la superficie de soporte se resbale y el paciente se lesione.
 - No utilice la superficie de soporte cuando haya huecos. Cuando la superficie de soporte se coloca sobre estructuras de cama que dejan huecos incluso de tan solo unos pocos centímetros entre la superficie de soporte y la cabecera, el pie de cama y las barras laterales, puede producirse un riesgo de atrapamiento.
 - No pase agujas a través de la funda de la superficie de soporte. Los orificios pueden permitir el paso de líquidos corporales al interior (parte central interna) de la superficie de soporte, lo que podría causar contaminación cruzada y daños o mal funcionamiento del producto.
-

PRECAUCIÓN

- Tenga siempre cuidado con los dispositivos o el equipo colocados sobre la superficie de soporte. La superficie podría dañarse debido al peso del equipo, el calor generado por este o sus bordes afilados.
 - No coloque protectores ni accesorios dentro de la funda para evitar el riesgo de reducir el rendimiento de la redistribución de la presión.
-

Para instalar la superficie de soporte:

1. Asegúrese de que la superficie de soporte se ajuste a la estructura de la cama en la que esté colocado el producto.
2. Asegúrese de que la sección especializada del talón inclinado esté instalada en el extremo de los pies de la estructura de la cama.
3. Coloque las sábanas en la superficie de soporte de acuerdo con los protocolos hospitalarios.

Funcionamiento

Transferencia de un paciente de una plataforma de soporte del paciente a otra

ADVERTENCIA

- No utilice la superficie de soporte como un dispositivo de transferencia.
 - No utilice las agarraderas de la superficie de soporte para levantar o desplazar la superficie de soporte con un paciente encima.
 - No pase agujas a través de la funda de la superficie de soporte. Los orificios pueden permitir el paso de líquidos corporales al interior (parte central interna) de la superficie de soporte, lo que podría causar contaminación cruzada y daños o mal funcionamiento del producto.
 - No supere la carga de trabajo segura de la estructura de la cama del hospital cuando sostenga al paciente y la superficie de soporte. El peso excesivo puede provocar resultados impredecibles en el funcionamiento y la seguridad de este producto.
 - Asegúrese siempre de que las plataformas de soporte del paciente y sus correspondientes huecos de transferencia sean los adecuados para dar soporte al paciente. Si el hueco entre las dos plataformas de soporte del paciente es de más de 3 pulgadas (7,6 cm), utilice el puente de transferencia para rellenar el hueco. El puente de transferencia está diseñado para facilitar la transferencia de un paciente de una plataforma de soporte del paciente a otra.
 - No utilice un puente de transferencia para soportar la carga del paciente.
 - Para reducir el riesgo de caída del paciente, cuando coloque al paciente sobre la superficie de soporte, asegúrese siempre de que la barra lateral opuesta esté levantada.
-

Para transferir el paciente de una superficie de soporte del paciente a otra:

Prerrequisito: siga los protocolos hospitalarios necesarios para transferir un paciente de una superficie a otra.

1. Coloque una plataforma de soporte del paciente junto a la otra plataforma de soporte del paciente, dejando un hueco mínimo entre las dos plataformas.
2. Active los frenos para ambas plataformas de soporte del paciente.
3. Ajuste la altura de las plataformas de soporte del paciente, de modo que queden al mismo nivel.
4. Traslade al paciente siguiendo todas las reglas de seguridad y protocolos del hospital aplicables, para garantizar la seguridad del paciente y del operador.

Gestión de la incontinencia y drenaje

ADVERTENCIA - Controle siempre a intervalos regulares la situación del paciente por su seguridad.

Puede utilizar pañales o compresas desechables con el fin de gestionar la incontinencia. Aplique siempre el cuidado cutáneo adecuado después de cada episodio de incontinencia.

Selección del protocolo de reanimación cardiopulmonar (RCP) adecuado

PRECAUCIÓN - Evalúe siempre el protocolo de reanimación cardiopulmonar (RCP) adecuado para el uso con este producto antes de utilizarlo.

Accesorios y piezas

Estas piezas ya están disponibles para su venta. Llame al Servicio de Atención al Cliente de Stryker al 1-800-327-0770 (llamada gratuita en EE. UU.) para obtener información sobre disponibilidad y precios.

Nombre	Número
Conjunto de la funda, 84 x 35 x 7 in (213,4 x 88,9 x 17,8 cm)	2850-030-100
Conjunto de la funda, 84 x 35 x 7 in (213,4 x 88,9 x 17,8 cm) (internacional)	2850-130-100
Cubierta de la barrera ignífuga	2850-035-001

Mantenimiento preventivo

Retire el producto del servicio antes de realizar la inspección de mantenimiento preventivo. Revise todos los componentes incluidos en la lista durante el mantenimiento preventivo anual de todos los productos de Stryker Medical. Es posible que deba realizar revisiones de mantenimiento preventivo con más frecuencia en función de su nivel de uso del producto. Las reparaciones solo puede realizarlas personal cualificado.

Nota - Si es necesario, limpie y desinfecte el exterior de la superficie de soporte antes de la inspección.

En el caso de los modelos estándar, revise lo siguiente:

- _____ La cremallera y las fundas (superior e inferior) no presentan rasgaduras, cortes, orificios u otras aberturas.
- _____ Los componentes internos no presentan signos de manchas por entrada de líquidos o contaminación (para ello, abra completamente la cremallera de las fundas).
- _____ Las etiquetas se leen sin dificultad, están bien pegadas y están íntegras.
- _____ Las asas no presentan desgarros, grietas, descosidos ni otros signos visibles de daño.
- _____ La espuma no se ha degradado ni disgregado.
- _____ La barrera ignífuga no presenta desgarros, grietas ni otros signos visibles de daño.
- _____ La deformación por carga de la espuma es de menos de 1,25 in (3,2 cm) (consulte *Comprobación de la deformación por carga de la espuma* (página 10)).

En el caso de los modelos de salud conductual, revise lo siguiente:

- _____ Las fundas (superior e inferior) no presentan rasgaduras, cortes, orificios u otras aberturas.
- _____ Las etiquetas se leen sin dificultad, están bien pegadas y están íntegras.

Número de serie del producto:
Cumplimentado por:
Fecha:

Comprobación de la deformación por carga de la espuma

Herramientas necesarias:

- Regla de 35 in o más
- Cinta métrica

Procedimiento:

1. Suba el producto hasta la altura máxima.
2. Baje el respaldo Fowler y las secciones de elevación de las rodillas hasta las posiciones de altura más inferiores.

Nota - Antes de tomar la medición de la deformación por carga, asegúrese de que no haya habido ningún paciente sobre la superficie de soporte durante un mínimo de una hora.

3. Abra la cremallera de la cubierta. Empiece por la esquina derecha del extremo de los pies del paciente de la superficie de soporte y deténgase en la esquina derecha del extremo de la cabeza del paciente.
4. Doble la parte superior de la cubierta hacia el lado derecho del paciente.
5. Si la superficie de soporte dispone de la opción de barrera ignífuga, enrolle esta sobre el conjunto del colchón de espuma, empezando por el extremo de los pies.

Nota - Trabaje de un lado a otro y poco a poco hasta que la barrera ignífuga supere la sección de asiento del colchón de espuma.

6. Coloque una regla (de al menos 35 in [88,9 cm] de longitud) atravesando el colchón de espuma de izquierda a derecha en la región sacra (sección de asiento del paciente) de la superficie de soporte (Figura 1).

7. Con una cinta métrica, mida la profundidad máxima (punto más bajo) desde la parte inferior de la regla hasta la parte superior de la espuma (Figura 2).

Nota - No empuje hacia abajo la cinta métrica cuando tome la medida. La cinta métrica solo deberá tocar ligeramente la parte superior de la espuma.



Figura 1 – Regla



Figura 2 – Medición de la profundidad máxima

8. Documente la fecha de la medición, el número de serie y la medición. Esta información será necesaria como dato para la garantía, en su caso.

Nota

- Si la medición resulta mayor que 1,25 in (3,2 cm), la deformación por carga estará fuera de la tolerancia. Sustituya la superficie de soporte. Llame al Servicio de Atención al Cliente al 1-800-327-0770 (llamada gratuita en EE. UU.) con la información registrada que acabamos de indicar para solicitar una superficie de soporte de repuesto.
- El conjunto de espuma de la superficie de soporte se comprimirá de forma natural con el paso del tiempo. Si una medición de la deformación por carga es superior a 1,25 in (3,2 cm) en la vida del producto, Stryker le proporcionará una superficie de soporte de repuesto. No se sustituirá la superficie de soporte por hendiduras normales del cuerpo o una deformación por carga de menos de 1,25 in (3,2 cm). La medición la debe realizar un representante de Stryker.

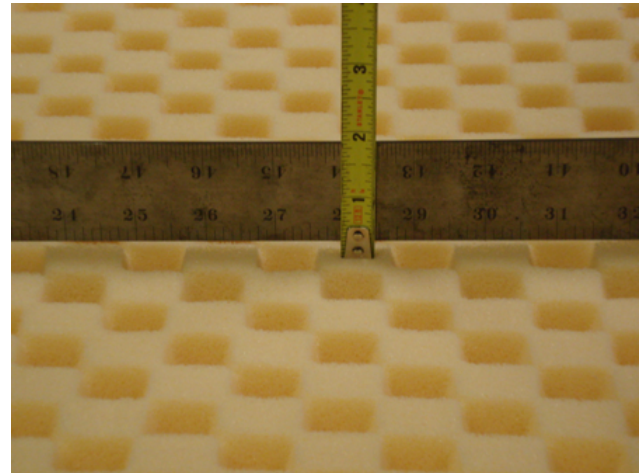
9. Para realizar la reinstalación, lleve a cabo el procedimiento a la inversa.
10. Verifique que el producto funciona correctamente antes de ponerlo de nuevo en servicio.

Sustitución de la cubierta

Herramientas necesarias:

- Ninguna

Procedimiento:

1. Suba el producto hasta la altura máxima.
2. Baje el respaldo Fowler y las secciones de elevación de las rodillas hasta las posiciones de altura más inferiores.
3. Abra la cremallera de la cubierta. Empiece por la esquina derecha del extremo de los pies del paciente de la superficie de soporte y deténgase en la esquina derecha del extremo de la cabeza del paciente.
4. Doble la parte superior de la cubierta hacia el lado derecho del paciente, a continuación, retire el conjunto del colchón de espuma de la cama y déjelo a un lado.
5. Retire y deseche la funda.
6. Coloque la funda de sustitución, con la cremallera abierta y desplegada, sobre la cama con la funda inferior negra sobre la superficie de soporte del colchón y la funda superior doblada sobre el lado derecho del paciente de la cama.

7. Coloque el conjunto del colchón de espuma encima de la parte inferior de la funda. Asegúrese de que el colchón de espuma se alinea con la funda.
8. Doble la funda superior sobre la parte superior del conjunto del colchón de espuma. Asegúrese de que la funda superior esté alineada con el conjunto del colchón de espuma.
9. Cierre la cubierta con la cremallera. Empiece por la esquina derecha del extremo de la cabeza del paciente y deténgase en la esquina derecha del extremo de los pies del paciente.
10. Verifique que el producto funciona correctamente antes de ponerlo de nuevo en servicio.

Sustitución de la barrera ignífuga

Herramientas necesarias:

- Ninguna

Procedimiento:

1. Suba el producto hasta la altura máxima.
2. Baje el respaldo Fowler y las secciones de elevación de las rodillas hasta las posiciones de altura más inferiores.
3. Abra la cremallera de la cubierta. Empiece por la esquina derecha del extremo de los pies del paciente de la superficie de soporte y deténgase en la esquina derecha del extremo de la cabeza del paciente.
4. Doble la parte superior de la cubierta hacia el lado derecho del paciente.
5. Enrolle la barrera ignífuga sobre el conjunto del colchón de espuma, empezando por el extremo de los pies.

Nota - Trabaje de un lado a otro y poco a poco para desplazar la barrera ignífuga hasta la parte superior de la superficie de soporte.

6. Retire y deseche la barrera ignífuga antigua.
7. Comenzando en el extremo de la cabeza, desenrolle la nueva barrera ignífuga y deslícela sobre el conjunto del colchón de espuma.

Nota - Alinee la barrera ignífuga en el colchón de espuma antes de deslizarla sobre el conjunto del colchón de espuma.

8. Deslice la barrera ignífuga hacia la parte inferior del conjunto del colchón de espuma, trabajando de un lado al otro. Asegúrese de que la barrera ignífuga sea estanca sobre el conjunto del colchón de espuma.
9. Alinee el conjunto del colchón de espuma encima de la parte inferior de la funda.

Nota - Disponga el exceso de material de barrera ignífuga por debajo del conjunto del colchón de espuma en el extremo de los pies.

10. Doble y alinee la funda superior sobre la parte superior del conjunto del colchón de espuma.
11. Cierre la cubierta con la cremallera. Empiece por la esquina derecha del extremo de la cabeza del paciente y deténgase en la esquina derecha del extremo de los pies del paciente.
12. Verifique que el producto funciona correctamente antes de ponerlo de nuevo en servicio.

Limpieza

ADVERTENCIA

- No lave los componentes internos de esta superficie de soporte. Si encuentra contaminación en su interior, deseche la superficie de soporte.
 - No sumerja la superficie de soporte en soluciones de limpieza o desinfectantes.
 - No permita que se acumule líquido en la superficie de soporte.
 - Después de cada limpieza, inspeccione siempre las fundas de la superficie de soporte (superior e inferior) para detectar desgarros, perforaciones, desgaste excesivo y cremalleras mal alineadas. Si está comprometida, retire del servicio de inmediato la superficie de soporte y sustituya las cubiertas para evitar la contaminación cruzada.
 - Según la frecuencia de uso del producto, es posible que deba realizar el mantenimiento preventivo más a menudo. Un aumento en el uso del producto puede conllevar una limpieza y una desinfección más frecuentes, lo que podría afectar a la vida de la superficie de soporte.
 - Asegúrese siempre de limpiar todos los productos con agua limpia y de secarlos después de la limpieza. Algunos productos de limpieza son corrosivos por naturaleza y pueden provocar daños al producto. Si no se siguen estas instrucciones de limpieza, se podría anular la garantía del producto.
-

PRECAUCIÓN

- No permita que se filtre líquido por la zona de la cremallera ni por la barrera de la funda que protege a la cremallera de la entrada de líquidos cuando limpie la parte inferior de la superficie de soporte. Los líquidos que entren en contacto con la cremallera podrían pasar a la superficie de soporte.
 - Las fundas de la superficie de soporte no pueden plancharse, limpiarse en seco ni secarse en una secadora de ropa.
 - No lave a presión la superficie de soporte porque puede provocar su funcionamiento incorrecto y dañar el producto.
 - Deje siempre que las fundas de la superficie de soporte se sequen antes de guardar la superficie de soporte, ponerle sábanas o colocar un paciente sobre ella. Seque el producto para ayudar a evitar que el rendimiento de este se vea afectado.
-

Siga siempre el protocolo del hospital para la limpieza y la desinfección.

Para limpiar las fundas de la superficie de soporte entre un paciente y el siguiente:

1. Utilice un paño suave y limpio con una solución de jabón suave y agua para quitar los materiales extraños de las fundas de la superficie de soporte.
2. Pase un paño limpio y seco sobre las fundas de la superficie de soporte para eliminar el exceso de líquido o producto de limpieza.
3. Asegúrese de que el producto esté seco.

Desinfección

ADVERTENCIA

- Desinfecte siempre la superficie de soporte entre un paciente y otro para evitar el riesgo de contaminación cruzada y de infección.
 - Asegúrese siempre de limpiar todos los productos con agua limpia y de secarlos después de la limpieza. Algunos productos de limpieza son corrosivos por naturaleza y pueden provocar daños al producto. Si no se siguen estas instrucciones de limpieza, se podría anular la garantía del producto.
 - No sumerja la superficie de soporte en soluciones de limpieza o desinfectantes.
 - No permita la acumulación de líquido sobre la superficie de soporte.
-

PRECAUCIÓN

- Deje siempre que las fundas de la superficie de soporte se sequen antes de guardar la superficie de soporte, ponerle sábanas o colocar un paciente sobre ella. Seque el producto para ayudar a evitar que el rendimiento de este se vea afectado.
 - No esponga excesivamente las fundas a soluciones con alta concentración de desinfectantes, ya que estos pueden degradarlas.
 - No permita que se filtre líquido por la zona de la cremallera ni por la barrera de la funda que protege a la cremallera de la entrada de líquidos cuando limpie la parte inferior de la superficie de soporte. Los líquidos que entren en contacto con la cremallera podrían pasar a la superficie de soporte.
 - No utilice peróxidos de hidrógeno ni compuestos cuaternarios que contengan éteres de glicol, ya que dichos productos podrían dañar la funda.
-

Desinfectantes recomendados:

- Compuestos cuaternarios (principio activo - cloruro de amonio) que contengan menos de un 3 % de éter de glicol
- Desinfectantes fenólicos
- Solución de lejía (lejía al 5,25 %, disolución 1:100 con agua)
- Alcohol isopropílico al 70 %

Para desinfectar las fundas de la superficie de soporte después de su uso con cada paciente, siga estos pasos en orden:

1. Limpie y seque las fundas de la superficie de soporte antes de aplicar los desinfectantes.
2. Aplique la solución desinfectante recomendada con un aerosol o con paños preimpregnados (no sumerja la superficie de soporte).

Nota - Asegúrese de seguir las instrucciones del desinfectante en cuanto a los requisitos de enjuague y tiempo de contacto.

3. Pase un paño limpio y seco sobre las fundas de la superficie de soporte para eliminar cualquier exceso de líquido o desinfectante.
4. Deje secar las fundas de la superficie de soporte antes de usarlas nuevamente.



















ComfortGel™-tukipinta













Toimintakäsikirja

REF 2850



Symbolit

	Perehdy käyttöohjeisiin
	Yleinen varoitus
	Päällisen käyttö voi vaarantaa potilaan vakauden ja sivukaiteiden tarjoaman suojan
	Huomio
	Luettelonumero
	Sarjanumero
	Eräkoodi
	Valtuutettu edustaja Euroopan yhteisössä
	Valtuutettu edustaja Sveitsissä
	Eurooppalainen lääkinnällinen laite
	Yhdysvaltalaiset patentit ovat verkkosivuilla www.stryker.com/patents
	Valmistaja
	Valmistuspäivämäärä
	CE-merkintä
	Yhdistyneen kuningaskunnan vaatimustenmukaisuuden arviointimerkki
	Maahantuoja
	Yksilöllinen laitetunniste
	Turvallinen käyttökuormitus
	Laitteen massa

	Pestävä käsin
	Ei saa käyttää rumpukuivausta
	Ei kemiallista pesua
	Ei saa silittää
	Annettava kuivua kokonaan
	Kloorattu valkaisuaine
	Säilytettävä kuivana
	Pinottavien tuotteiden enimmäismäärä
	Tämä puoli ylöspäin
	Helposti särkyvä
	Älä leikkaa pakkausta terävällä esineellä
	Älä käytä käsikoukkuja

Sisällysluettelo

Käsitteiden varoitus, varotoimi ja huomautus määritelmät	2
Tiivistelmä varotoimenpiteistä	2
Johdanto	4
Tuotteen kuvaus	4
Käyttötarkoitus	4
Käyttöindikaatiot	4
Tarkoitettut käyttäjät	4
Kliiniset hyödyt	4
Vasta-aiheet	5
Odotettu käyttöikä	5
Hävittäminen/kierrätys	5
Tekniset tiedot	5
Yhteystiedot	6
Sarjanumeron sijainti	6
Käyttöönotto	7
Käyttö	8
Potilaan siirtäminen potilaan tukialustalta toiselle tukialustalle	8
Inkontinenssin ja valumiin hallinta	8
Asianmukaisen puhallus-paineluelvytyskäytännön (CPR) valitseminen	8
Lisävarusteet ja -osat	9
Määräaikaishuolto	10
Vaahtomuovin puristuspainuman tarkastus	10
Suojuksen vaihto	11
Palosuojuksen vaihto	12
Puhdistus	13
Desinfiointi	14

Käsitteiden varoitus, varotoimi ja huomautus määritelmät

Sanoilla VAROITUS, VAROTOIMI ja HUOMAUTUS on erityismerkityksensä, ja niillä merkityt kohdat on luettava huolellisesti.

VAROITUS

Varoittaa lukijaa tilanteesta, joka voi johtaa kuolemaan tai vakavaan loukkaantumiseen, jos tilannetta ei vältetä. Varoitus voi myös kuvata mahdollisia vakavia haittavaikutuksia ja vaaratilanteita.

VAROTOIMI

Varoittaa lukijaa mahdollisesti vaarallisesta tilanteesta, joka voi johtaa lievään tai kohtalaiseen käyttäjän tai potilaan loukkaantumiseen tai tuotteen tai muun omaisuuden vaurioitumiseen, jos tilannetta ei vältetä. Näitä ovat laitteen turvalliseen ja tehokkaaseen käyttöön liittyvät välttämättömät erityistoimet ja käytöstä tai väärinkäytöstä johtuvan laitteen vaurioitumisen välttämiseksi tehtävät välttämättömät toimet.

Huomautus - Tässä annetaan erityistietoja, jotka helpottavat kunnossapitoa tai selventävät tärkeitä käyttöohjeita.

Tiivistelmä varotoimenpiteistä

Tutustu aina tällä sivulla lueteltuihin varoituksiin ja huomioihin huolellisesti ja noudata niitä tarkasti. Laitteen saa huoltaa ainoastaan koulutettu henkilökunta.

VAROITUS

- Tarkasta aina potilaan iho säännöllisesti. Ota yhteyttä lääkäriin, jos iho punoittaa tai on rikkoutunut. Jos potilaan iho-ongelma jätetään hoitamatta, seurauksena voi olla vakava vamma.
- Noudata aina erityistä huolellisuutta ja pidä potilasta silmällä potilaan putoamisvaaran vähentämiseksi. Päällisen käyttö voi vaarantaa potilaan vakauden ja sivukaiteiden tarjoaman suojan.
- Jätä sängyn runko aina alimpaan asentoon, kun potilasta ei valvota. Näin voit auttaa pienentämään potilaan putoamisen määrää ja vakavuutta.
- Harkitse aina sivukaiteiden käyttöä. Tukipinnan käyttö on turvallisinta, kun sitä käytetään yhdessä sivukaiteiden kanssa. Putoamisvaara voi olla suurempi, jos sivukaiteita ei ole. Sivukaiteiden tai muiden rajoittimien käytöstä (mahdollinen kiinni jääminen) tai käyttämättömyydestä (potilaan mahdollinen putoaminen) voi olla seurauksena vakava vamma tai kuolema. Noudata sivukaiteiden käyttöä koskevia paikallisia ohjeita. Tukipintaa käyttävän lääkärin tai vastuussa olevien osapuolten on tehtävä sivukaiteiden käyttöä ja käyttötapaa koskeva päätös kunkin potilaan yksilöllisten tarpeiden mukaan.
- Ole aina erityisen huolellinen sellaisten potilaiden kanssa, jotka ovat vaarassa pudota (esim. levottomat tai sekavat potilaat), putoamisen todennäköisyyden pienentämiseksi.
- Ole aina erityisen huolellinen lukiessasi röntgenkuvia, jotka on otettu potilaan ollessa tällä tukipinnalla, sillä tukipinnan sisäosat voivat aiheuttaa artefakteja ja vääristää lukemia.
- Älä käytä tukipintaa suuremmalla tai pienemmällä sängyn kehyksen leveydellä tai pituudella, jotta vältetään tukipinnan liukumisen ja potilaan loukkaantumisen vaara.
- Tukipintaa ei saa käyttää, jos rakoja esiintyy. Potilas voi jäädä kiinni, jos sängyn rungon koon takia sille asetettavan tukipinnan ja sängyn päätylevyn, jalkopään tai sivukaiteiden väliin jää jopa muutaman sentin rako.
- Tukipintaan ei saa työntää neuloja tukipinnan suojuksen läpi. Rei'istä voi päästä ruumiinnesteitä tukipinnan sisään (yttimeen), ja seurauksena voi olla ristikontaminaatio, tuotteen vahingoittuminen tai toimintahäiriö.
- Tukipintaa ei saa käyttää siirtovälineenä.
- Tukipintaa ei saa nostaa tai siirtää sen kahvoista, jos potilas on tukipinnan päällä.
- Älä ylitä sairaalasängyn turvallista käyttökuormitusta, kun sängyssä on sekä potilas että tukipinta. Liian suuri paino voi vaikuttaa arvaamattomasti tämän tuotteen turvallisuuteen ja toimintakykyyn.
- Varmista aina, että potilaan tukialustat ja niiden vastaavat siirtoraot ovat sopivia potilaan tukemiseksi. Jos kahden potilaan tukialustan välinen etäisyys on yli 3 tuumaa (7,6 cm), käytä siirtosiltaa raon täyttämiseksi. Siirtosilta on tarkoitettu helpottamaan potilaan siirtämistä potilaan tukialustalta toiselle tukialustalle.
- Potilaan kuorman tukemiseen ei saa käyttää siirtosiltaa.
- Varmista aina potilaan putoamisvaaran pienentämiseksi, että vastakkaisen puolen sivukaide on nostettuna, kun asetat potilasta tukipinnalle.

- Tarkkaile aina potilaan kuntoa säännöllisin väliajoin potilaan turvallisuuden vuoksi.
 - Tämän tukipinnan sisäosia ei saa pestä. Hävitä tukipinta, jos sen sisältä löytyy kontaminaatiota.
 - Tukipintaa ei saa upottaa puhdistus- tai desinfiointiliuoksiin.
 - Älä anna nesteen kertyä tukipinnan päälle.
 - Tarkasta aina tukipinnan suojuksien (ylä- ja alasuojus) puhdistamisen yhteydessä, onko suojuksissa repeämiä, reikiä tai liiallisia kulumia tai onko vetoketju kohdistettu väärin. Jos niissä on jotain vikaa, poista tukipinta välittömästi käytöstä ja vaihda suojuukset ristikontaminaation estämiseksi.
 - Tee ennakkohuolto useammin, jos se on tuotteen käytön perusteella tarpeen. Tuotteen lisääntynyt käyttö voi edellyttää useammin tehtävää puhdistusta ja desinfiointia, mikä saattaa vaikuttaa haitallisesti tukipinnan käyttöikään.
 - Varmista aina, että pyyhrit kunkin tuotteen puhtaalla vedellä ja kuivaat ne puhdistamisen jälkeen. Jotkin puhdistusaineet ovat luonteeltaan syövyttäviä ja voivat vaurioittaa tuotetta. Näiden puhdistusohjeiden laiminlyönti voi mitätöidä takuun.
 - Desinfioi tukipinta aina potilaiden välillä ristikontaminaatio- ja infektiovaaran välttämiseksi.
 - Älä anna nesteen kertyä tukipinnan päälle.
-

HUOMIO

- Tuotteen väärä käyttö voi aiheuttaa potilaan tai käyttäjän vamman. Käytä tuotetta vain tässä käyttöoppaassa kuvatulla tavalla.
 - Tuotetta tai mitään tuotteen osia ei saa muuttaa. Jos tuotetta muutetaan, se voi toimia odottamattomalla tavalla ja aiheuttaa joko potilaan tai käyttäjän vamman. Lisäksi tuotteen muuttaminen mitätöi sen takuun.
 - Huomioi aina tukipinnan päälle asetetut välineet tai laitteet. Laitteiden aiheuttama paino ja lämpö sekä niiden terävät reunat voivat vahingoittaa pintaa.
 - Suojuksen sisään ei saa asettaa päällisiä tai lisävarusteita. Ne voivat heikentää tukipinnan kykyä jakaa painetta.
 - Arvioi aina tämän tuotteen kanssa käytettävä asianmukainen puhallus-paineluvytytyskäytäntö (CPR) ennen käyttöä.
 - Älä päästä nestettä valumaan vetoketjun alueelle tai nestesuojukseen, kun puhdistat tukipinnan alapuolta. Vetoketjun kanssa kosketukseen päässeet nesteet saattavat vuotaa tukipinnan sisään.
 - Tukipinnan suojuksia ei saa silittää, pestä kemiallisessa pesussa tai kuivata kuivausrummussa.
 - Tukipintaa ei saa pestä painepesurilla, sillä se voi aiheuttaa tuotteen toimintahäiriöitä tai vioittaa tuotetta.
 - Kuivaa tukipinnan suojuukset aina ennen kuin varastoit sen, lisäät liinavaatteita tai asetat potilaan tukipinnalle. Kuivaa tuote, sillä se auttaa estämään tuotteen suorituskyvyn heikkenemistä.
 - Suojuksia ei saa altistaa suuremmille desinfiointiaineliuosten pitoisuuksille, sillä ne voivat heikentää suojuksia.
 - Vetyperoksidgeja tai glykolieettereitä sisältäviä kvaternaarisia aineita ei saa käyttää, sillä ne saattavat vioittaa suojusta.
-

Johdanto

Tämä opas auttaa Stryker-tuotteesi käyttämistä tai kunnossapitoa. Lue tämä opas ennen tämän tuotteen käyttöä tai kunnossapitoa. Luo menetelmät ja menettelytavat, joiden avulla henkilökuntaa voidaan opettaa ja perehdyttää tämän tuotteen turvalliseen käyttöön ja kunnossapitoon.

HUOMIO

- Tuotteen väärä käyttö voi aiheuttaa potilaan tai käyttäjän loukkaantumisen. Käytä tuotetta vain tässä käyttöoppaassa kuvatulla tavalla.
- Tuotetta tai mitään tuotteen osia ei saa muuttaa. Jos tuotetta muutetaan, se voi toimia odottamattomalla tavalla ja aiheuttaa joko potilaan tai käyttäjän loukkaantumisen. Lisäksi tuotteen muuttaminen mitätöi sen takuun.

Huomautus

- Tätä opasta on pidettävä tuotteen pysyvänä osana, ja oppaan on pysyttävä tuotteen mukana jopa silloin, jos tuote myöhemmin myydään.
- Stryker kehittää jatkuvasti tuotteen suunnittelua ja laatua. Tässä oppaassa on viimeisin käytettävissä oleva tuotetieto painohetkellä. Tuotteesi ja tämän oppaan välillä voi esiintyä pieniä eroavaisuuksia. Jos sinulla on kysyttävää, ota yhteyttä Strykerin asiakaspalveluun tai tekniseen tukeen numerossa +1 800 327 0770.

Tuotteen kuvaus

Stryker-mallin 2850 **ComfortGel™** on ilman konekäyttöä toimiva tukipinta, joka auttaa parantamaan potilaiden hoitotuloksia keskittymällä paineen tasaamiseen ja mukavuuden lisäämiseen.

Käyttötarkoitus

Mallin 2850 tukipinta on tarkoitettu avuksi potilaan yksilöllisiin tarpeisiin perustuvaan paineen tasaukseen, kun paineen taseus on osana perusteellista painehaavojen ehkäisyä ja riskiperusteista potilaan hoito-ohjelmaa. Tämän tuotteen käyttöönotto on toteutettava yhdessä terveydenhuollon ammattihenkilön tekemän kliinisen riskitekijöiden arvioinnin ja ihon arvioinnin kanssa.

Käyttöindikaatiot

Mallin 2850 tukipinta on tarkoitettu käytettäväksi potilailla, joilla on olemassa olevia painehaavoja tai painehaavojen muodostumisen riski akuuttihoiossa terveydenhuoltolaitoksessa.

Tarkoitettut käyttäjät

Tämän tuotteen käyttäjiä ovat terveydenhuollon ammattihenkilöt (kuten sairaanhoitajat, apuhoitajat ja lääkärit).

Tätä tuotetta ei ole tarkoitettu käytettäväksi kotisairaanhoidon ympäristössä tai alle kahden vuoden ikäisen potilaan kanssa. Tämä tuote ei ole steriili, eikä siinä ole mittaustoimintoa.

Kliiniset hyödyt

ComfortGel-ominaisuuden avulla terveydenhuollon ammattihenkilö voi toteuttaa painehaavaohjelmia ja potilaan hoito-ohjelmia käyttötarkoituksen ja voimassa olevien hoitostandardien mukaisesti.

Vasta-aiheet

Ei tunneta.

Odotettu käyttöikä



ComfortGel-tukipinnan odotettu käyttöikä on viisi vuotta, kun sitä käytetään normaalisti normaaleissa olosuhteissa ja huolletaan asianmukaisella tavalla säännöllisesti.

ComfortGel-suojuksen odotettu käyttöikä on kolme vuotta, kun sitä käytetään normaalisti normaaleissa olosuhteissa ja huolletaan asianmukaisella tavalla säännöllisesti.

Hävittäminen/kierrätys

Noudata aina ympäristönsuojelua ja laitteiston kierrättämiseen tai hävittämiseen liittyviä vaaroja koskevia voimassaolevia paikallisia suosituksia ja/tai säännöksiä, kun käyttöikä päättyy.

Tekniset tiedot

  Turvallinen käyttökuormitus	500 paunaa	226,8 kg
Huomautus - Potilaan paino ei saa ylittää tukipinnan turvallista käyttökuormitusta.		
Malli	2850-000-016	
Pituus	84 tuumaa	213,4 cm
Leveys	35 tuumaa	88,9 cm
Paksuus	7 tuumaa	17,8 cm
Tuotteen vaatimustenmukaisuus	Palosuojuksen kanssa	
Vaatimustenmukaisuusviite	16 CFR 1632 16 CFR 1633 CAL TB 129 Canada Method 27.7-1979 of CAN 2-4.2 M77 BOSTON-BFD IX - 11 UNI 9175 Class 1.IM EN 597-1 EN 597-2 BS 6807	
Tämä tuote on yhteensopiva Strykerin sängyn runkojen ja muiden tasapohjaisten runkojen kanssa, joissa voidaan käyttää seuraavien mittojen mukaista tukipintaa:	84 tuumaa x 35 tuumaa	213,4 cm x 88,9 cm

Ympäristöolosuhteet	Käyttö	Säilytys ja kuljetus
Ympäristön lämpötila		
Suhteellinen kosteus (ei-tiivistävä)		
Ilmanpaine		

Stryker pidättää oikeuden teknisten tietojen muuttamiseen ilman ennakoilmoitusta.

Yhteystiedot

Ota yhteys Strykerin asiakaspalveluun tai tekniseen tukeen, numero: 1 800 327 0770.

Stryker Medical
3800 E. Centre Avenue
Portage, MI 49002
USA

Huomautus - Käyttäjän ja/tai potilaan on ilmoitettava mahdollinen tuotteeseen liittyvä vakava onnettomuus sekä valmistajalle että sen Euroopan jäsenvaltion toimivaltaiselle viranomaiselle, jossa käyttäjä ja/tai potilas sijaitsee.

Voit nähdä online-käyttöoppaan tai -huolto-oppaan verkkosivustolla <https://techweb.stryker.com/>.

Pidä Stryker-tuotteen sarjanumero (A) saatavilla, kun soitat Strykerin asiakaspalveluun tai tekniseen tukeen. Mainitse sarjanumero kaikessa kirjallisessa yhteydenpidossa.

Sarjanumeron sijainti

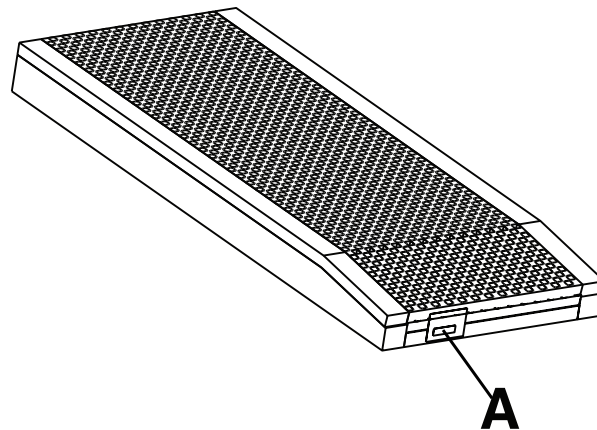

Käyttöönotto

VAROITUS

- Tarkasta aina potilaan iho säännöllisesti. Ota yhteyttä lääkäriin, jos iho punoittaa tai on rikkoutunut. Jos potilaan iho-ongelma jätetään hoitamatta, seurauksena voi olla vakava vamma.
 - Noudata aina erityistä huolellisuutta ja pidä potilasta silmällä potilaan putoamisvaaran vähentämiseksi. Päällisen käyttö voi vaarantaa potilaan vakauden ja sivukaiteiden tarjoaman suojan.
 - Jätä sängyn runko aina alimpaan asentoon, kun potilasta ei valvota. Näin voit auttaa pienentämään potilaan putoamisten määrää ja vakavuutta.
 - Harkitse aina sivukaiteiden käyttöä. Tukipinnan käyttö on turvallisinta, kun sitä käytetään yhdessä sivukaiteiden kanssa. Putoamisvaara voi olla suurempi, jos sivukaiteita ei ole. Sivukaiteiden tai muiden rajoittimien käytöstä (mahdollinen kiinni jääminen) tai käyttämättömyydestä (potilaan mahdollinen putoaminen) voi olla seurauksena vakava vamma tai kuolema. Noudata sivukaiteiden käyttöä koskevia paikallisia ohjeita. Tukipintaa käyttävän lääkärin tai vastuussa olevien osapuolten on tehtävä sivukaiteiden käyttöä ja käyttötapaa koskeva päätös kunkin potilaan yksilöllisten tarpeiden mukaan.
 - Ole aina erityisen huolellinen sellaisten potilaiden kanssa, jotka ovat vaarassa pudota (esim. levottomat tai sekavat potilaat), putoamisen todennäköisyyden pienentämiseksi.
 - Ole aina erityisen huolellinen lukiessasi röntgenkuvia, jotka on otettu potilaan ollessa tällä tukipinnalla, sillä tukipinnan sisäosat voivat aiheuttaa artefakteja ja vääristää lukemia.
 - Älä käytä tukipintaa suuremmalla tai pienemmällä sängyn kehyksen leveydellä tai pituudella, jotta vältetään tukipinnan liukumisen ja potilaan loukkaantumisen vaara.
 - Tukipintaa ei saa käyttää, jos rakoja esiintyy. Potilas voi jäädä kiinni, jos sängyn rungon koon takia sille asetettavan tukipinnan ja sängyn päätylevyn, jalkopään tai sivukaiteiden väliin jää jopa muutaman sentin rako.
 - Tukipintaan ei saa työntää neuloja tukipinnan suojuksen läpi. Rei'istä voi päästä ruumiinnesteitä tukipinnan sisään (yttimeen), ja seurauksena voi olla ristikontaminaatio, tuotteen vahingoittuminen tai toimintahäiriö.
-

HUOMIO

- Huomioi aina tukipinnan päälle asetetut välineet tai laitteet. Laitteiden aiheuttama paino ja lämpö sekä niiden terävät reunat voivat vahingoittaa pintaa.
 - Suojuksen sisään ei saa asettaa päällisiä tai lisävarusteita. Ne voivat heikentää tukipinnan kykyä jakaa painetta.
-

Tukipinnan asennus:

1. Varmista, että tukipinta sopii sen sängyn runkoon, jolle tukipintaa asetetaan.
2. Varmista, että kalteva kantaosa on asetettu sängyn rungon jalkopäähän.
3. Aseta liinavaatteet tukipinnalle sairaalan käytännön mukaisesti.

Käyttö

Potilaan siirtäminen potilaan tukialustalta toiselle tukialustalle

VAROITUS

- Tukipintaa ei saa käyttää siirtovälineenä.
 - Tukipintaa ei saa nostaa tai siirtää sen kahvoista, jos potilas on tukipinnan päällä.
 - Tukipintaan ei saa työntää neuloja tukipinnan suojuksen läpi. Rei'istä voi päästä ruumiinnesteitä tukipinnan sisään (yttimeen), ja seurauksena voi olla ristikontaminaatio, tuotteen vahingoittuminen tai toimintahäiriö.
 - Älä ylitä sairaalasängyn turvallista käyttökuormitusta, kun sängyssä on sekä potilas että tukipinta. Liian suuri paino voi vaikuttaa arvaamattomasti tämän tuotteen turvallisuuteen ja toimintakykyyn.
 - Varmista aina, että potilaan tukialustat ja niiden vastaavat siirtoraot ovat sopivia potilaan tukemiseksi. Jos potilaan kahden tukialustan välinen etäisyys on yli 7,6 cm, käytä siirtosiltaa raon täyttämiseksi. Siirtosilta on tarkoitettu helpottamaan potilaan siirtämistä potilaan tukialustalta toiselle tukialustalle.
 - Potilaan kuorman tukemiseen ei saa käyttää siirtosiltaa.
 - Varmista aina potilaan putoamisvaaran pienentämiseksi, että vastakkaisen puolen sivukaide on nostettuna, kun asetat potilasta tukipinnalle.
-

Potilaan siirtäminen potilaan tukipinnalta toiselle tukipinnalle:

Vaatimukset: Noudata sairaalan ohjeita, jotka koskevat potilaan siirtämistä pinnalta toiselle.

1. Aseta potilaan tukialusta toisen tukialustan viereen niin, että niiden välinen rako on mahdollisimman pieni.
2. Kytke päälle kummankin tukialustan jarrut.
3. Säädä potilaan tukialustojen korkeuksia niin, että tukialustat ovat keskenään samalla korkeudella.
4. Siirrä potilas noudattaen kaikkia potilaan ja käyttäjän turvallisuutta koskevia soveltuvia turvaohjeita ja laitoksen menettelytapoja.

Inkontinenssin ja valumien hallinta

VAROITUS - Tarkkaile aina potilaan kuntoa säännöllisin väliajoin potilaan turvallisuuden vuoksi.

Inkontinenssin hallintaan voidaan käyttää kertakäyttöisiä vaippoja tai inkontinenssisuojia. Huolehdi aina riittävästä ihonhoidosta jokaisen inkontinenssitapahtuman jälkeen.

Asianmukaisen puhallus-paineluelvytyskäytännön (CPR) valitseminen

HUOMIO - Arvioi aina tämän tuotteen kanssa käytettävä asianmukainen puhallus-paineluelvytyskäytäntö (CPR) ennen käyttöä.

Lisävarusteet ja -osat

Nämä osat ovat myynnissä. Saatavuutta ja hintoja koskevia tietoja saa soittamalla Strykerin asiakaspalveluun (puh. 1 800 327 0770).

Nimi	Numero
Suojuskokonaisuus, 84 x 35 x 7 (213,4 cm x 88,9 cm x 17,8 cm)	2850-030-100
Suojuskokonaisuus, 84 x 35 x 7 (213,4 cm x 88,9 cm x 17,8 cm) (kansainvälinen)	2850-130-100
Palosuojuksen päällinen	2850-035-001

Määräaikaishuolto

Ota tuote pois käytöstä ennen määräaikaishuoltotarkastusta. Tarkasta kaikki luetellut seikat kaikkien Stryker Medicalin tuotteiden vuosittaisten määräaikaishuoltojen yhteydessä. Määräaikaishuoltotarkastuksia voidaan joutua tekemään useamminkin tuotteen käyttömäärän perusteella. Laitteen saa huoltaa ainoastaan koulutettu henkilökunta.

Huomautus - Puhdista ja desinfioi tukipinnan ulkopinnat ennen tarkastusta (soveltuviissa tapauksissa).

Tarkasta seuraavat vakiomallien kohteet:

- _____ Varmista, ettei vetoketjussa ja suojuksissa (ylä- ja alasuojus) ole repeämiä, viiltoja, reikiä tai muita aukkoja.
- _____ Avaa suojusten vetoketjut kokonaan ja tarkasta, onko sisäosissa merkkejä nesteiden tai kontaminaation aiheuttamasta värjäytymisestä.
- _____ Tarrojen luettavuus, kunnollinen kiinnitys ja eheys.
- _____ Varmista, ettei kädensijoissa ole repeämiä, murtumia tai muita näkyviä vaurion merkkejä ja että ompeleet ovat ehjät.
- _____ Vaahto ei ole hajonnut tai erottunut osiin.
- _____ Palosuojuksessa ei ole repeämiä tai murtumia tai muita näkyviä vaurion merkkejä.
- _____ Vaahtomuovin puristuspainuma on alle 1,25 tuumaa (3,2 cm) (katso *Vaahtomuovin puristuspainuman tarkastus* (sivulla 10)).

Tarkasta seuraavat käyttäytymismallien kohteet:

- _____ Varmista, ettei suojuksissa (ylä- ja alasuojus) ole repeämiä, viiltoja, reikiä tai muita aukkoja.
- _____ Tarrojen luettavuus, kunnollinen kiinnitys ja eheys.

Tuotteen sarjanumero:
Suorittanut:
Päiväys:

Vaahtomuovin puristuspainuman tarkastus

Tarvittavat työkalut:

- ≥ 35 tuumaa (88,9 cm) pitkä suorasyrjä
- Mittanauha

Menetelmä:

1. Nosta tuote korkeimpaan asentoon.
2. Laske selkänoja ja polvituki alimpaan korkeusasentoon.

Huomautus - Ennen kuin mittaat puristuspainuman, varmista, ettei tukipinnalla ole ollut potilasta vähintään tuntiin.

3. Avaa suojuksen vetoketju. Aloita tukipinnan jalkopään oikeasta kulmasta (potilaasta katsottuna) ja lopeta pääpuolen oikeaan kulmaan (potilaasta katsottuna).
4. Taita suojuksen yläosa potilaan oikealle puolelle.
5. Jos tukipinnassa on palosuojuslisävaruste, kääri vaahtomuovin ja sen kehikon päällä oleva palosuojus jalkopäästä alkaen.

Huomautus - Työskentele puolelta toiselle vähän kerrallaan, jotta saat palosuojuksen vaahtomuovin istuinosan ohi.

6. Aseta vähintään 35 tuumaa (88,9 cm) pitkä suorasyrjä vaahtomuovin poikki vasemmalta oikealle tukipinnan ristiluun alueelle (potilaan istuinosaan) (Kuva 1).
7. Mittaa mittanauhalla suurin syvyys (alin kohta) suorasyrjän alareunasta vaahtomuovin yläpintaan (Kuva 2).

Huomautus - Älä paina mittanauhaa alaspäin mittausta tehdessäsi. Mittanauhan tulee koskettaa vain kevyesti vaahtomuovin pintaa.



Kuva 1 – Suorasyrjä

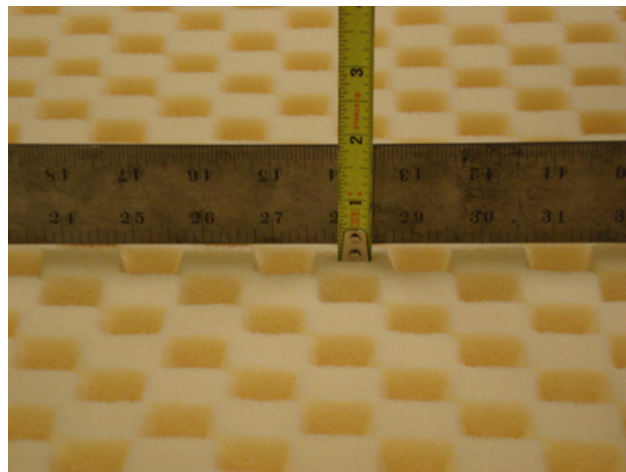

Kuva 2 – Suurimman syvyyden mittaaminen

8. Kirjoita muistiin mittauspäivämäärä, sarjanumero ja mittaustulos. Nämä tiedot tarvitaan takuuta varten (jos soveltuu).

Huomautus

- Jos mittaustulos on yli 1,25 tuumaa (3,2 cm), puristuspainuma on liian suuri. Vaihda tukipinta. Jos tarvitset uuden tukipinnan, ota yhteys asiakaspalveluun (1-800-327-0770) ja pidä edellä kirjatut tiedot saatavilla.
- Tukipinnan vaahtomuovirakenne puristuu luonnollisesti ajan myötä. Jos puristuspainuma on yli 1,25 tuumaa (3,2 cm) tuotteen käyttöiän aikana, Stryker vaihtaa tukipinnan. Tukipintaa ei vaihdeta kehon aiheuttamien normaalien painumien tai alle 1,25 tuuman (3,2 cm) puristuspainuman vuoksi. Strykerin edustajan on tehtävä mittaus.

9. Asenna takaisin suorittamalla vaiheet päinvastaisessa järjestyksessä.

10. Varmista tuotteen asianmukainen toiminta, ennen kuin otat sen uudelleen käyttöön.

Suojuksen vaihto

Tarvittavat työkalut:

- Ei mitään.

Menetelmä:

1. Nosta tuote korkeimpaan asentoon.
2. Laske selkänoja ja polvituki alimpaan korkeusasentoon.
3. Avaa suojuksen vetoketju. Aloita tukipinnan jalkopään oikeasta kulmasta (potilaasta katsottuna) ja lopeta pääpuolen oikeaan kulmaan (potilaasta katsottuna).
4. Taita suojuksen yläosa potilaan oikealle puolelle ja irrota sitten vaahtomuovi ja sen kehikko sängystä ja aseta ne sivuun.
5. Poista ja hävitä suojus.
6. Aseta vaihtosuojus avonaisena ja vetoketju avattuna sängylle niin, että musta pohjasuojus on alustaa vasten ja yläsuojus on taitettuna potilaan oikealle puolelle sängyssä.
7. Aseta vaahtomuovi ja sen kehikko suojuksen alaosan päälle. Varmista, että vaahtomuovi on suorassa suojuksen kanssa.
8. Taita yläsuojus vaahtomuovin ja sen kehikon päälle. Varmista, että yläsuojus on suorassa vaahtomuovin ja sen kehikon kanssa.
9. Sulje suojuksen vetoketju. Aloita pääpuolen oikeasta kulmasta (potilaasta katsottuna) ja lopeta jalkopään oikeaan kulmaan (potilaasta katsottuna).

10. Varmista tuotteen asianmukainen toiminta, ennen kuin otat sen uudelleen käyttöön.

Palosuojuksen vaihto

Tarvittavat työkalut:

- Ei mitään.

Menetelmä:

1. Nosta tuote korkeimpaan asentoon.
2. Laske selkänöja ja polvituki alimpaan korkeusasentoon.
3. Avaa suojuksen vetoketju. Aloita tukipinnan jalkopään oikeasta kulmasta (potilaasta katsottuna) ja lopeta pääpuolen oikeaan kulmaan (potilaasta katsottuna).
4. Taita suojuksen yläosa potilaan oikealle puolelle.
5. Kääri vaahtomuovin ja sen kehikon päällä oleva palosuojus jalkopäästä alkaen.

Huomautus - Työskentele puolelta toiselle vähän kerrallaan, jotta saat palosuojuksen siirtymään tukipinnan yläosaan.

6. Poista ja hävitä vanha palosuojus.
7. Kääri uusi palosuojus pääpuolesta alkaen alas ja vedä se vaahtomuovin ja sen kehikon päälle.

Huomautus - Aseta palosuojus suoraan vaahtomuoviin nähden, ennen kuin vedät sen vaahtomuovin ja sen kehikon päälle.

8. Vedä palosuojus alas vaahtomuovin ja sen kehikon päälle vuorotellen sivusta toiseen. Varmista, että palosuojus on tiiviisti vaahtomuovin ja sen kehikon päällä.
9. Suorista vaahtomuovi ja sen kehikko suojuksen alaosan päälle.

Huomautus - Levitä ylimääräinen palosuojusmateriaali vaahtomuovin ja sen kehikon alle jalkopäässä.

10. Taita ja suorista yläsuojus vaahtomuovin ja sen kehikon päälle.
11. Sulje suojuksen vetoketju. Aloita pääpuolen oikeasta kulmasta (potilaasta katsottuna) ja lopeta jalkopään oikeaan kulmaan (potilaasta katsottuna).
12. Varmista tuotteen asianmukainen toiminta, ennen kuin otat sen uudelleen käyttöön.

Puhdistus

VAROITUS

- Tämän tukipinnan sisäosia ei saa pestä. Hävitä tukipinta, jos sen sisältä löytyy kontaminaatiota.
 - Tukipintaa ei saa upottaa puhdistus- tai desinfiointiliuoksiin.
 - Älä anna nesteen kertyä tukipinnan päälle.
 - Tarkasta aina tukipinnan suojuksien (ylä- ja alasuojus) puhdistamisen yhteydessä, onko suojuksissa repeämiä, reikiä tai liiallisia kulumia tai onko vetoketju kohdistettu väärin. Jos niissä on jotain vikaa, poista tukipinta välittömästi käytöstä ja vaihda suojukset ristikontaminaation estämiseksi.
 - Tee ennakkohuolto useammin, jos se on tuotteen käytön perusteella tarpeen. Tuotteen lisääntynyt käyttö voi edellyttää useammin tehtävää puhdistusta ja desinfiointia, mikä saattaa vaikuttaa haitallisesti tukipinnan käyttöikään.
 - Varmista aina, että pyyhkit kunkin tuotteen puhtaalla vedellä ja kuivaat ne puhdistamisen jälkeen. Jotkin puhdistusaineet ovat luonteeltaan syövyttäviä ja voivat vaurioittaa tuotetta. Näiden puhdistusohjeiden laiminlyönti voi mitätöidä takuun.
-

HUOMIO

- Älä päästä nestettä valumaan vetoketjun alueelle tai nestesuojukseen, kun puhdistat tukipinnan alapuolta. Vetoketjun kanssa kosketukseen päässeet nesteet saattavat vuotaa tukipinnan sisään.
 - Tukipinnan suojuksia ei saa silittää, pestä kemiallisessa pesussa tai kuivata kuivausrummussa.
 - Tukipintaa ei saa pestä painepesurilla, sillä se voi aiheuttaa tuotteen toimintahäiriöitä tai vioittaa tuotetta.
 - Kuivaa tukipinnan suojukset aina ennen kuin varastoit sen, lisäät liinavaatteita tai asetat potilaan tukipinnalle. Kuivaa tuote, sillä se auttaa estämään tuotteen suorituskyvyn heikkenemistä.
-

Noudata aina puhdistusta ja desinfiointia koskevaa sairaalan käytäntöä.

Puhdista tukipintojen suojukset potilaiden käytön välillä:

1. Poista vierasmateriaali tukipinnan suojuksista puhtaalla ja pehmeällä liinalla ja miedolla saippuavesiliuoksella.
2. Pyyhi ylimääräinen neste tai puhdistusaine pois tukipinnan suojuksista puhtaalla ja kuivalla liinalla.
3. Tarkista, että tuote on kuiva.

Desinfiointi

VAROITUS

- Desinfioi tukipinta aina potilaiden välillä ristikontaminaatio- ja infektiovaaran välttämiseksi.
 - Varmista aina, että pyyhkit kunkin tuotteen puhtaalla vedellä ja kuivaat ne puhdistamisen jälkeen. Jotkin puhdistusaineet ovat luonteeltaan syövyttäviä ja voivat vaurioittaa tuotetta. Näiden puhdistusohjeiden laiminlyönti voi mitätöidä takuun.
 - Tukipintaa ei saa upottaa puhdistus- tai desinfiointiliuoksiin.
 - Älä anna nesteen kertyä tukipinnan päälle.
-

HUOMIO

- Kuivaa tukipinnan suojukset aina ennen kuin varastoit sen, lisäät liinavaatteita tai asetat potilaan tukipinnalle. Kuivaa tuote, sillä se auttaa estämään tuotteen suorituskyvyn heikkenemistä.
 - Suojuksia ei saa altistaa suuremmille desinfiointiaineliuosten pitoisuuksille, sillä ne voivat heikentää suojuksia.
 - Älä päästä nestettä valumaan vetoketjun alueelle tai nestesuojukseen, kun puhdistat tukipinnan alapuolta. Vetoketjun kanssa kosketukseen päässeet nesteet saattavat vuotaa tukipinnan sisään.
 - Vetyperoksiedeja tai glykolieettereitä sisältäviä kvaternaarisia aineita ei saa käyttää, sillä ne saattavat vioittaa suojusta.
-

Suosittelut desinfiointiaineet:

- kvaternaariset puhdistusaineet (vaikuttava ainesosa ammoniumkloridi), jotka sisältävät alle 3 % glykolieetteriä
- fenolidesinfiointiaineet
- kloorivalkaisuaineliuos (5,25-prosenttista valkaisuainetta 1 osa 100 osassa vettä)
- 70-prosenttinen isopropanoli.

Desinfioi tukipinnan suojukset jokaisen potilaan käytön jälkeen noudattamalla näitä ohjeita järjestyksessä:

1. Puhdista ja kuivaa tukipintojen suojukset ennen desinfiointiaineiden käyttöä.
2. Levitä suositeltu desinfiointiaineliuos sumuttamalla tai valmiiksi kastelluilla pyyhkeillä (älä liota tukipintaa).

Huomautus - Varmista, että noudatat desinfiointiaineen ohjeissa annettuja kosketusaikaa ja huuhtelua koskevia vaatimuksia.

3. Pyyhi kaikki ylimääräinen neste tai desinfiointiaine pois tukipinnan suojuksista puhtaalla ja kuivalla liinalla.
4. Tukipinnan suojuksien on annettava kuivua, ennen kuin ne otetaan takaisin käyttöön.



















Surface de support ComfortGel™

Manuel d'utilisation

REF 2850



Symboles

	Consulter la notice d'utilisation
	Avertissement général
	La stabilité du patient et la protection des barrières peuvent être compromises lors de l'utilisation d'un surmatelas
	Mise en garde
	Numéro de référence
	Numéro de série
	Code de lot
	Mandataire dans l'Union européenne
	Mandataire en Suisse
	Dispositif médical européen
	Pour les brevets américains, consulter www.stryker.com/patents
	Fabricant
	Date de fabrication
	Marquage CE
	Marque d'évaluation de la conformité pour le Royaume-Uni
	Importateur
	Identifiant unique du dispositif
	Charge maximale admissible
	Poids de l'équipement











	Laver à la main
	Ne pas sécher au sèche-linge
	Ne pas nettoyer à sec
	Ne pas repasser
	Laisser sécher complètement à l'air
	Eau de Javel
	Maintenir au sec
	Limite d'empilement en nombre
	Ce côté-ci vers le haut
	Fragile
	Ne pas utiliser d'objet tranchant pour ouvrir l'emballage
	Ne pas utiliser de crochets à main

Table des matières

Définition de « Avertissement », « Mise en garde » et « Remarque »	2
Résumé des précautions de sécurité	2
Introduction	4
Description du produit.....	4
Utilisation prévue	4
Indications d'utilisation.....	4
Utilisateurs prévus.....	4
Bénéfices cliniques	4
Contre-indications	5
Durée de vie utile prévue	5
Élimination/recyclage	5
Caractéristiques techniques.....	5
Coordonnées	6
Emplacement du numéro de série	6
Installation.....	7
Fonctionnement.....	8
Transfert d'un patient d'une plate-forme de support à une autre.....	8
Prise en charge de l'incontinence et du drainage	8
Sélection du protocole de réanimation cardiopulmonaire (RCP) approprié.....	8
Accessoires et pièces.....	9
Entretien préventif.....	10
Vérification de la déformation rémanente de la mousse.....	10
Remplacement de la housse	11
Remplacement de la protection anti-feu	12
Nettoyage	13
Désinfection	14

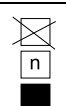
Définition de « Avertissement », « Mise en garde » et « Remarque »

Les termes **AVERTISSEMENT**, **MISE EN GARDE** et **REMARQUE** ont une signification particulière et doivent faire l'objet d'une lecture attentive.

AVERTISSEMENT

Avertit le lecteur d'une situation qui, si elle n'est pas évitée, pourrait entraîner la mort ou des blessures graves. Peut également attirer l'attention sur l'existence potentielle d'effets indésirables graves ou de risques d'accident.

MISE EN GARDE

Avertit le lecteur d'une situation potentiellement dangereuse qui, si elle n'est pas évitée, peut causer des blessures mineures ou modérées à l'utilisateur ou au patient ou endommager le matériel en question ou d'autres biens. Couvre notamment les précautions à prendre afin d'assurer l'utilisation sûre et efficace du dispositif et d'éviter les dommages qui pourraient découler de l'usage ou du mésusage du matériel.

Remarque - Fournit des informations spécifiques destinées à faciliter l'entretien ou à clarifier des instructions importantes.

Résumé des précautions de sécurité

Toujours lire et respecter scrupuleusement les avertissements et les mises en garde indiqués sur cette page. Toute réparation doit être effectuée exclusivement par du personnel qualifié.

AVERTISSEMENT

- Toujours vérifier régulièrement la peau du patient. Consulter un médecin si un érythème ou une plaie cutanée apparaît. Une lésion grave peut se produire si l'affection cutanée du patient n'est pas traitée.
- Toujours faire preuve de prudence et de supervision particulières afin de réduire le risque de chute du patient. La stabilité du patient et la protection assurée par les barrières peuvent être compromises lors de l'utilisation d'un surmatelas.
- Toujours laisser le cadre du lit dans sa position la plus basse quand le patient est sans surveillance pour réduire le nombre et la gravité des chutes potentielles.
- Toujours penser à utiliser les barrières. La sécurité d'utilisation de la surface de support est optimale lorsque la surface est employée avec les barrières ; il peut y avoir un risque accru de chutes lorsque les barrières ne sont pas en place. Une blessure grave ou le décès peuvent résulter de l'utilisation (possibilité de coincement) ou de la non-utilisation (chute potentielle du patient) des barrières ou d'autres dispositifs de maintien. Tenir compte des politiques locales en ce qui concerne l'utilisation des barrières. Le médecin opérateur ou les parties responsables doivent déterminer si et comment les barrières doivent être utilisées en fonction des besoins spécifiques du patient.
- Toujours faire preuve d'une prudence particulière avec un patient présentant un risque de chute (patient agité ou confus, par exemple) afin de réduire le risque de chute.
- Toujours faire preuve d'une prudence particulière lors de la lecture d'images radiologiques prises d'un patient reposant sur cette surface de support car les composants internes peuvent provoquer des artefacts et fausser les lectures.
- Ne pas utiliser la surface de support sur un cadre de lit plus grand ou plus petit en largeur ou en longueur, pour écarter le risque de glissement de la surface de support et de blessure du patient.
- Ne pas utiliser la surface de support lorsque des espaces sont présents. Le risque de coincement peut apparaître lorsque la surface de support est placée sur des cadres de lit qui laissent des interstices, même de quelques centimètres, entre la surface de support et la tête de lit, le pied du lit et les barrières.
- Ne pas planter d'aiguille dans une surface de support à travers la housse de la surface de support. La formation de trous risque de provoquer l'infiltration de liquides corporels à l'intérieur de la surface de support (dans la partie interne), ce qui pourrait entraîner une contamination croisée ou un dysfonctionnement du produit, ou endommager ce dernier.
- Ne pas utiliser la surface de support comme dispositif de transfert.
- Ne pas utiliser les poignées de la surface de support pour soulever ou déplacer la surface de support avec le patient installé dessus.
- Ne pas dépasser la charge maximale admissible du cadre du lit d'hôpital lorsqu'il supporte le poids du patient et de la surface de support. Une charge excessive pourrait rendre imprévisibles la sécurité et les performances de ce produit.

- Toujours veiller à ce que les plates-formes de support du patient et les espaces de transfert respectifs entre ces plates-formes soient adéquats pour supporter le patient. Si l'espace entre deux plates-formes de support du patient est supérieur à 3 po (7,6 cm), utiliser la planche de transfert pour combler l'interstice. La planche de transfert est destinée à faciliter le transfert d'un patient d'une plate-forme de support à une autre.
- Ne pas utiliser la planche de transfert pour supporter le poids du patient.
- Toujours s'assurer que la barrière opposée est levée lorsque l'on place un patient sur la surface de support afin de réduire le risque de chute du patient.
- Toujours contrôler l'état du patient à des intervalles réguliers pour la sécurité du patient.
- Ne pas laver les composants internes de cette surface de support. Jeter la surface de support si une contamination est observée à l'intérieur.
- Ne pas immerger la surface de support dans des solutions de nettoyage ou de désinfection.
- Ne pas laisser de liquide s'accumuler sur la surface de support.
- Toujours inspecter les housses de la surface de support (supérieure et inférieure) pour déceler toute déchirure, perforation, usure excessive, ainsi que des bords de fermeture éclair non alignés, à chaque fois que les housses sont lavées. En cas de détérioration, retirer immédiatement la surface de support du service et remplacer les housses pour éviter toute contamination croisée.
- Toujours effectuer une maintenance préventive plus fréquemment en fonction du degré d'utilisation du produit. Une augmentation de l'utilisation du produit, pouvant inclure un nettoyage et une désinfection plus fréquents, risque de diminuer la durée de vie de la surface de support.
- Toujours veiller à nettoyer chaque produit avec de l'eau claire et à sécher soigneusement chaque produit après le nettoyage. Certains agents nettoyants sont de nature corrosive et peuvent endommager le produit. Le non-respect de ces instructions de nettoyage peut annuler la garantie.
- Toujours désinfecter la surface de support entre deux patients pour éviter le risque de contamination croisée et d'infection.
- Ne pas laisser de liquide s'accumuler sur la surface de support.

MISE EN GARDE

- Une utilisation incorrecte du produit est susceptible d'occasionner des blessures chez le patient ou l'opérateur. Utiliser le produit uniquement de la manière décrite dans ce manuel.
 - Ne pas modifier le produit ni aucun de ses composants. Toute modification du produit peut entraîner un fonctionnement imprévisible, susceptible d'occasionner des blessures chez le patient ou l'opérateur. La garantie du produit serait en outre annulée par toute modification du produit.
 - Toujours faire attention aux dispositifs ou équipements posés sur la surface de support. Un endommagement de la surface peut se produire à cause du poids ou des bords tranchants de l'équipement ou de la chaleur générée par celui-ci.
 - Ne pas placer de surmatelas ou d'accessoires à l'intérieur de la housse pour éviter le risque de réduction de la performance de redistribution de la pression.
 - Toujours déterminer le protocole de réanimation cardiopulmonaire (RCP) approprié à appliquer avec ce produit avant son utilisation.
 - Ne pas laisser de liquide s'infiltrer dans la zone de la fermeture éclair ou dans le rabat de la fermeture éclair lors du nettoyage du côté inférieur de la surface de support. Les liquides qui parviennent à entrer en contact avec la fermeture éclair peuvent pénétrer dans la surface de support.
 - Ne pas repasser, ni nettoyer à sec, ni sécher au sèche-linge les housses de la surface de support.
 - Ne pas laver la surface de support sous pression car cela peut entraîner un dysfonctionnement ou une détérioration du produit.
 - Toujours sécher complètement les housses de la surface de support avant de les stocker, de poser des draps ou d'installer un patient dessus. Le séchage du produit aide à éviter une altération de la performance du produit.
 - Ne pas appliquer de doses excessives de solutions de désinfection à forte concentration sur les housses car elles risquent de les endommager.
 - Ne pas utiliser de peroxydes d'hydrogène ni de mélanges quaternaires contenant des éthers glycoliques car ils peuvent endommager la housse.
-

Introduction

Ce manuel vous aide à utiliser ou entretenir votre produit Stryker. Lire ce manuel avant d'utiliser ce produit ou d'en effectuer la maintenance. Il convient d'établir des procédures et techniques visant à éduquer et à former le personnel quant au fonctionnement et à l'entretien sécuritaires de ce produit.

MISE EN GARDE

- L'utilisation incorrecte du produit est susceptible de causer des blessures au patient ou à l'utilisateur. Utiliser le produit uniquement de la manière décrite dans ce manuel.
 - Ne pas modifier le produit ni aucun de ses composants. Toute modification du produit peut entraîner un fonctionnement imprévisible, susceptible de causer des blessures au patient ou à l'utilisateur. La garantie du produit serait en outre invalidée par toute modification du produit.
-

Remarque

- Ce manuel doit être considéré comme faisant partie du produit et doit l'accompagner à tout moment, même en cas de vente ultérieure du produit.
- Stryker cherche continuellement à améliorer le design et la qualité de ses produits. Ce manuel contient les informations produit les plus récentes disponibles au moment de l'impression. Il peut y avoir de légères divergences entre le produit et ce manuel. Pour toute question, contacter le service clientèle ou le support technique de Stryker au +1-800-327-0770.

Description du produit

ComfortGel™ modèle 2850 de Stryker est une surface de support non motorisée qui permet d'améliorer les résultats pour les patients humains, en assurant une bonne répartition de la pression et un confort accru.

Utilisation prévue

La surface de support modèle 2850 est destinée à aider à la redistribution de la pression spécifiquement aux besoins individuels du patient lorsqu'elle est utilisée dans le cadre d'un programme complet de prévention des plaies de pression et de prise en charge des patients basée sur les risques. Le produit est destiné à être utilisé en combinaison avec une évaluation clinique des facteurs de risque et des évaluations cutanées effectuées par un professionnel de la santé.

Indications d'utilisation

La surface de support modèle 2850 est indiquée pour une utilisation chez des patients humains présentant ou risquant de présenter des plaies de pression dans un établissement de soins de santé.

Utilisateurs prévus

Les opérateurs de ce produit sont, entre autres, des professionnels de la santé (tels que des infirmières, des aides-soignants ou des médecins).

Ce produit n'est pas destiné à être utilisé dans un environnement de soins à domicile ou pour un patient âgé de moins de deux ans. Ce produit n'est pas stérile et n'inclut pas une fonctionnalité de mesure.

Bénéfices cliniques

ComfortGel permet au professionnel de la santé d'effectuer des programmes de prise en charge des plaies de pression et des patients conformément à l'utilisation prévue et aux normes de soins actuelles.

Contre-indications

Aucune connue.

Durée de vie utile prévue

La surface de support **ComfortGel** a une durée de vie utile prévue de cinq ans dans des conditions d'utilisation normales et en respectant la maintenance périodique appropriée.

La housse **ComfortGel** a une durée de vie utile prévue de trois ans dans des conditions d'utilisation normales et en respectant la maintenance périodique appropriée.

Élimination/recyclage

Toujours respecter les recommandations et/ou réglementations locales en vigueur concernant la protection de l'environnement et les risques associés au recyclage ou à l'élimination de l'équipement en fin de vie utile.

Caractéristiques techniques

 Charge maximale admissible	500 livres	226,8 kg
Remarque - Le patient ne doit pas dépasser la charge maximale admissible spécifiée pour la surface de support.		
Modèle	2850-000-016	
Longueur	84 po	213,4 cm
Largeur	35 po	88,9 cm
Épaisseur	7 po	17,8 cm
Conformité du produit	Avec protection anti-feu	
Référence de conformité	16 CFR 1632 16 CFR 1633 CAL TB 129 Canada Method 27.7-1979 of CAN 2-4.2 M77 BOSTON-BFD IX - 11 UNI 9175 Class 1.IM EN 597-1 EN 597-2 BS 6807	
Ce produit est compatible avec les cadres de lit Stryker et d'autres cadres de lit plats qui peuvent prendre en charge les dimensions suivantes :	84 po x 35 po	213,4 cm x 88,9 cm

Conditions ambiantes	Fonctionnement	Stockage et transport
Température ambiante	 50 °F (10 °C) — 104 °F (40 °C)	 -40 °F (-40 °C) — 158 °F (70 °C)
Humidité relative (sans condensation)	 30% — 75%	 10% — 95%
Pression atmosphérique	 700 hPa — 1060 hPa	 500 hPa — 1060 hPa

Stryker se réserve le droit de modifier ces caractéristiques sans préavis.

Coordonnées

Contactez le service clientèle ou le support technique de Stryker au moyen des coordonnées suivantes : +1-800-327-0770.

Stryker Medical
3800 E. Centre Avenue
Portage, MI 49002
États-Unis

Remarque - L'utilisateur et/ou le patient doivent signaler tout incident grave lié au produit à la fois au fabricant et à l'autorité compétente de l'État membre européen où l'utilisateur et/ou le patient sont établis.

Pour consulter votre mode d'emploi ou votre manuel d'entretien en ligne, consulter <https://techweb.stryker.com/>.

Avoir le numéro de série (A) du produit Stryker à disposition avant d'appeler le service clientèle ou le support technique de Stryker. Inclure le numéro de série dans toutes les communications écrites.

Emplacement du numéro de série

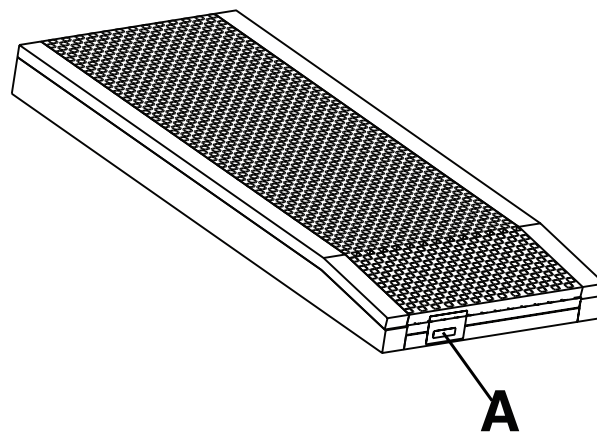

Installation

AVERTISSEMENT

- Toujours vérifier régulièrement la peau du patient. Consulter un médecin si un érythème ou une plaie cutanée apparaît. Une lésion grave peut se produire si l'affection cutanée du patient n'est pas traitée.
 - Toujours faire preuve de prudence et de supervision particulières afin de réduire le risque de chute du patient. La stabilité du patient et la protection assurée par les barrières peuvent être compromises lors de l'utilisation d'un surmatelas.
 - Toujours laisser le cadre du lit dans sa position la plus basse quand le patient est sans surveillance pour réduire le nombre et la gravité des chutes potentielles.
 - Toujours penser à utiliser les barrières. La sécurité d'utilisation de la surface de support est optimale lorsque la surface est employée avec les barrières ; il peut y avoir un risque accru de chutes lorsque les barrières ne sont pas en place. Une blessure grave ou le décès peuvent résulter de l'utilisation (possibilité de coincement) ou de la non-utilisation (chute potentielle du patient) des barrières ou d'autres dispositifs de maintien. Tenir compte des politiques locales en ce qui concerne l'utilisation des barrières. Le médecin opérateur ou les parties responsables doivent déterminer si et comment les barrières doivent être utilisées en fonction des besoins spécifiques du patient.
 - Toujours faire preuve d'une prudence particulière avec un patient présentant un risque de chute (patient agité ou confus, par exemple) afin de réduire le risque de chute.
 - Toujours faire preuve d'une prudence particulière lors de la lecture d'images radiologiques prises d'un patient reposant sur cette surface de support car les composants internes peuvent provoquer des artefacts et fausser les lectures.
 - Ne pas utiliser la surface de support sur un cadre de lit plus grand ou plus petit en largeur ou en longueur, pour écarter le risque de glissement de la surface de support et de blessure du patient.
 - Ne pas utiliser la surface de support lorsque des espaces sont présents. Le risque de coincement peut apparaître lorsque la surface de support est placée sur des cadres de lit qui laissent des interstices, même de quelques centimètres, entre la surface de support et la tête de lit, le pied du lit et les barrières.
 - Ne pas planter d'aiguille dans une surface de support à travers la housse de la surface de support. La formation de trous risque de provoquer l'infiltration de liquides corporels à l'intérieur de la surface de support (dans la partie interne), ce qui pourrait entraîner une contamination croisée ou un dysfonctionnement du produit, ou endommager ce dernier.
-

MISE EN GARDE

- Toujours faire attention aux dispositifs ou équipements posés sur la surface de support. Un endommagement de la surface peut se produire à cause du poids ou des bords tranchants de l'équipement ou de la chaleur générée par celui-ci.
 - Ne pas placer de surmatelas ou d'accessoires à l'intérieur de la housse pour éviter le risque de réduction de la performance de redistribution de la pression.
-

Pour installer la surface de support :

1. Veiller à ce que la surface de support soit adaptée au cadre du lit sur lequel le produit doit être placé.
2. S'assurer que la section inclinée pour les talons est installée au niveau des pieds du cadre du lit.
3. Placer les draps sur la surface de support selon les protocoles hospitaliers.

Fonctionnement

Transfert d'un patient d'une plate-forme de support à une autre

AVERTISSEMENT

- Ne pas utiliser la surface de support comme dispositif de transfert.
- Ne pas utiliser les poignées de la surface de support pour soulever ou déplacer la surface de support avec le patient installé dessus.
- Ne pas planter d'aiguille dans une surface de support à travers la housse. La formation de trous risque de provoquer l'infiltration de liquides corporels à l'intérieur de la surface de support (dans la partie interne), ce qui pourrait entraîner une contamination croisée ou un dysfonctionnement du produit, ou endommager ce dernier.
- Ne pas dépasser la charge maximale admissible du cadre du lit d'hôpital lorsqu'il supporte le poids du patient et de la surface de support. Une charge excessive pourrait rendre imprévisibles la sécurité et les performances de ce produit.
- Toujours veiller à ce que les plates-formes de support du patient et les espaces de transfert respectifs entre ces plates-formes soient adéquats pour supporter le patient. Si l'espace entre les deux plates-formes de support du patient est supérieur à 3 po. (7,6 cm), utiliser la planche de transfert pour combler l'interstice. La planche de transfert est destinée à faciliter le transfert d'un patient d'une plate-forme de support à une autre.
- Ne pas utiliser la planche de transfert pour supporter le poids du patient.
- Toujours s'assurer que la barrière opposée est levée lorsque l'on place un patient sur la surface de support afin de réduire le risque de chute du patient.

Pour transférer un patient entre deux surfaces de support :

Condition préalable : Respecter le protocole hospitalier relatif au transfert de patient entre deux surfaces d'appui.

1. Placer une plate-forme de support de patient le long d'une autre plate-forme de support, en veillant à minimiser l'espace entre elles.
2. Serrer les freins sur les deux plateformes d'appui de patient.
3. Régler les deux plates-formes de support de patient à la même hauteur.
4. Pour assurer la sécurité du patient et de l'opérateur, observer toutes les règles de sécurité et protocoles hospitaliers en vigueur lors du transfert du patient.

Prise en charge de l'incontinence et du drainage

AVERTISSEMENT - Toujours contrôler l'état du patient à des intervalles réguliers pour la sécurité du patient.

Il est possible d'utiliser des couches jetables ou des serviettes pour incontinent pour prendre en charge l'incontinence. Toujours dispenser les soins cutanés appropriés après chaque épisode d'incontinence.

Sélection du protocole de réanimation cardiopulmonaire (RCP) approprié

MISE EN GARDE - Toujours déterminer le protocole de réanimation cardiopulmonaire (RCP) approprié à appliquer avec ce produit avant son utilisation.

Accessoires et pièces

Ces pièces sont actuellement disponibles à la vente. Appeler le service à la clientèle de Stryker au +1-800-327-0770 pour connaître la disponibilité et les prix.

Nom	Numéro
Ensemble de housse, 84 po x 35 po x 7 po (213,4 cm x 88,9 cm x 17,8 cm)	2850-030-100
Ensemble de housse, 84 po x 35 po x 7 po (213,4 cm x 88,9 cm x 17,8 cm) (International)	2850-130-100
Enveloppe de protection anti-feu	2850-035-001

Entretien préventif

Mettre le produit hors service avant d'effectuer les vérifications d'entretien préventif. Vérifier tous les éléments mentionnés pendant l'entretien préventif annuel pour tous les produits Stryker Medical. Il peut être nécessaire d'effectuer les vérifications d'entretien préventif plus fréquemment en fonction du degré d'utilisation du produit. Toute réparation doit être effectuée exclusivement par du personnel qualifié.

Remarque - Nettoyer et désinfecter l'extérieur de la surface de support avant inspection, le cas échéant.

Inspecter les éléments suivants pour les modèles standard :

- _____ La fermeture éclair et les housses (supérieure et inférieure) ne présentent pas de déchirures, entailles, trous ou autres ouvertures
- _____ Les composants internes ne présentent pas de taches liées à une pénétration de liquide ou à une contamination (vérification avec les housses entièrement ouvertes)
- _____ Bonne lisibilité, adhésion et intégrité des étiquettes
- _____ Les poignées ne présentent pas de déchirures, de fissures, de coutures ou d'autres signes visibles d'endommagement
- _____ La mousse ne s'est pas dégradée ou détachée
- _____ Protection anti-feu pour les déchirures, fissures ou autres signes visibles d'endommagement
- _____ La déformation rémanente de la mousse est inférieure à 1,25 po (3,2 cm) (voir *Vérification de la déformation rémanente de la mousse* (page 10))

Inspecter les éléments suivants pour les modèles de santé comportementale :

- _____ Les housses (supérieure et inférieure) ne présentent pas de déchirures, entailles, trous ou autres ouvertures
- _____ Bonne lisibilité, adhésion et intégrité des étiquettes

Numéro de série du produit :
Effectué par :
Date :

Vérification de la déformation rémanente de la mousse

Outils requis :

- Règle droite ≥ 35 po
- Mètre à ruban

Procédure :

1. Élever le produit à la hauteur maximum.
2. Abaisser les sections du relève-buste et du relève-jambes à la position de hauteur minimale.

Remarque - Avant de mesurer la déformation rémanente, s'assurer qu'aucun patient n'est présent sur la surface de support depuis au moins une heure.

3. Ouvrir la fermeture éclair de la housse. Commencer au niveau des pieds du patient dans l'angle droit de la surface de support et terminer au niveau de la tête du patient dans l'angle droit.
4. Replier la partie supérieure de la housse sur le côté droit par rapport au patient.
5. Si la surface de support dispose de la protection anti-feu en option, commencer au niveau des pieds et enrouler la protection anti-feu sur le matelas en mousse.

Remarque - Procéder petit à petit d'un côté puis de l'autre pour permettre à la protection anti-feu de passer la section d'assise du matelas en mousse.

6. Placer une règle droite (d'au moins 35 po [88,9 cm] de long) en travers du matelas en mousse de gauche à droite au niveau de la région sacrée (section d'assise du patient) de la surface de support (Figure 1).
7. En utilisant un mètre à ruban, mesurer la profondeur maximale (point le plus bas) entre la partie inférieure de la règle droite et la partie supérieure de la mousse (Figure 2).

Remarque - Ne pas enfoncer le mètre à ruban lors de la prise de la mesure. Le mètre à ruban doit juste toucher légèrement le haut de la mousse.

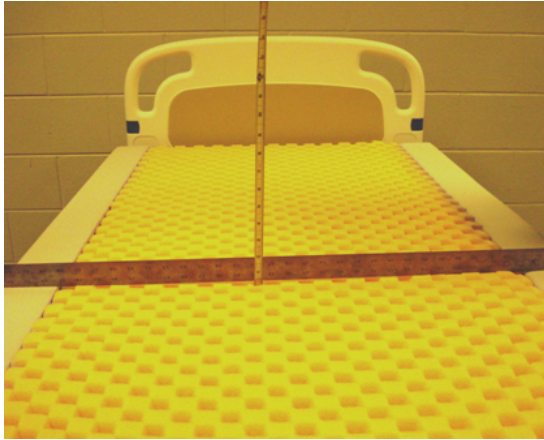

Figure 1 – Règle droite

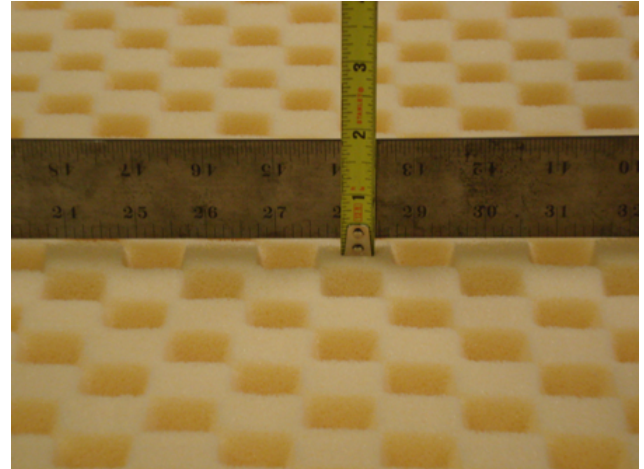

Figure 2 – Mesurer la profondeur maximale

8. Consigner la date de mesure, le numéro de série et la mesure. Ces informations seront nécessaires pour la garantie, le cas échéant.

Remarque

- Si la mesure est supérieure à 1,25 po (3,2 cm), la déformation rémanente est hors tolérance. Remplacer la surface de support. Contacter le service clientèle au +1-800-327-0770 avec les informations consignées ci-dessus pour demander une surface de support de rechange.
- L'ensemble en mousse de la surface de support se comprime naturellement au fil du temps. Si la mesure de la déformation rémanente est supérieure à 1,25 po (3,2 cm) pendant la durée de vie du produit, Stryker fournira une surface de support de rechange. La surface de support ne sera pas remplacée en cas de creux normaux liés au corps ou de déformation rémanente inférieure à 1,25 po (3,2 cm). Un représentant Stryker doit prendre la mesure.

9. Inverser la procédure pour réinstaller.
10. S'assurer du fonctionnement correct du produit avant de le remettre en service.

Remplacement de la housse

Outils requis :

- Aucun

Procédure :

1. Élever le produit à la hauteur maximum.
2. Abaisser les sections du relève-buste et du relève-jambes à la position de hauteur minimale.
3. Ouvrir la fermeture éclair de la housse. Commencer au niveau des pieds du patient dans l'angle droit de la surface de support et terminer au niveau de la tête du patient dans l'angle droit.
4. Plier le haut de la housse sur le côté droit par rapport au patient puis retirer le matelas en mousse du lit et laisser de côté.
5. Retirer et éliminer la housse.

6. Placer la nouvelle housse, fermeture éclair ouverte, sur le lit avec la housse inférieure noire sur le plan de couchage et la housse supérieure pliée sur le côté droit du lit par rapport au patient.
7. Placer le matelas en mousse au-dessus de la partie inférieure de la housse. S'assurer que le matelas en mousse s'aligne avec la housse.
8. Plier la housse supérieure sur le dessus du matelas en mousse. S'assurer que la housse supérieure s'aligne avec l'ensemble de matelas en mousse.
9. Fermer la fermeture éclair de la housse. Commencer au niveau de la tête du patient dans l'angle droit et terminer au niveau des pieds du patient dans l'angle droit.
10. S'assurer du fonctionnement correct du produit avant de le remettre en service.

Remplacement de la protection anti-feu

Outils requis :

- Aucun

Procédure :

1. Élever le produit à la hauteur maximum.
2. Abaisser les sections du relève-buste et du relève-jambes à la position de hauteur minimale.
3. Ouvrir la fermeture éclair de la housse. Commencer au niveau des pieds du patient dans l'angle droit de la surface de support et terminer au niveau de la tête du patient dans l'angle droit.
4. Replier la partie supérieure de la housse sur le côté droit par rapport au patient.
5. En commençant au niveau des pieds, enrouler la protection anti-feu sur le matelas en mousse.

Remarque - Procéder petit à petit d'un côté puis de l'autre pour déplacer la protection anti-feu jusqu'en haut de la surface de support.

6. Retirer et éliminer l'ancienne protection anti-feu.
7. En commençant au niveau de la tête, dérouler la nouvelle protection anti-feu vers le bas et faire glisser la protection anti-feu sur le matelas en mousse.

Remarque - Aligner la protection anti-feu avec le matelas en mousse avant de la glisser sur l'ensemble de matelas en mousse.

8. Faire glisser la protection anti-feu vers le bas du matelas en mousse, en procédant d'un côté puis de l'autre. S'assurer que la protection anti-feu est tendue sur le matelas en mousse.
9. Aligner le matelas en mousse au-dessus de la partie inférieure de la housse.

Remarque - Étendre le matériau de la protection anti-feu en excès sous le matelas en mousse au niveau des pieds.

10. Plier et aligner la housse supérieure sur le dessus du matelas en mousse.
11. Fermer la fermeture éclair de la housse. Commencer au niveau de la tête du patient dans l'angle droit et terminer au niveau des pieds du patient dans l'angle droit.
12. S'assurer du fonctionnement correct du produit avant de le remettre en service.

Nettoyage

AVERTISSEMENT

- Ne pas laver les composants internes de cette surface de support. Jeter la surface de support si une contamination est observée à l'intérieur.
 - Ne pas immerger la surface de support dans des solutions de nettoyage ou de désinfection.
 - Ne pas laisser de liquide s'accumuler sur la surface de support.
 - Toujours inspecter les housses de la surface de support (supérieure et inférieure) pour déceler toute déchirure, perforation, usure excessive, ainsi que des bords de fermeture éclair non alignés, à chaque fois que les housses sont lavées. En cas de détérioration, retirer immédiatement la surface de support du service et remplacer les housses pour éviter toute contamination croisée.
 - Toujours effectuer une maintenance préventive plus fréquemment en fonction du degré d'utilisation du produit. Une augmentation de l'utilisation du produit, pouvant inclure un nettoyage et une désinfection plus fréquents, risque de diminuer la durée de vie de la surface de support.
 - Toujours veiller à nettoyer chaque produit avec de l'eau claire et à sécher soigneusement chaque produit après le nettoyage. Certains agents nettoyants sont de nature corrosive et peuvent endommager le produit. Le non-respect de ces instructions de nettoyage peut annuler la garantie.
-

MISE EN GARDE

- Ne pas laisser de liquide s'infiltrer dans la zone de la fermeture éclair ou dans le rabat de la fermeture éclair lors du nettoyage du côté inférieur de la surface de support. Les liquides qui parviennent à entrer en contact avec la fermeture éclair peuvent pénétrer dans la surface de support.
 - Ne pas repasser, ni nettoyer à sec, ni sécher au sèche-linge les housses de la surface de support.
 - Ne pas laver la surface de support sous pression car cela peut entraîner un dysfonctionnement ou une détérioration du produit.
 - Toujours sécher complètement les housses de la surface de support avant de les stocker, de poser des draps ou d'installer un patient dessus. Le séchage du produit aide à éviter une altération de la performance du produit.
-

Toujours respecter le protocole hospitalier concernant le nettoyage et la désinfection.

Pour nettoyer les housses de la surface de support entre chaque patient :

1. Utiliser un chiffon doux, propre, et une solution de savon doux et d'eau pour enlever tout corps étranger des housses de la surface de support.
2. Essuyer les housses de la surface de support à l'aide d'un chiffon propre et sec afin d'enlever tout excès de liquide ou d'agent nettoyant.
3. Vérifier que le produit est sec.

Désinfection

AVERTISSEMENT

- Toujours désinfecter la surface de support entre deux patients pour éviter le risque de contamination croisée et d'infection.
 - Toujours veiller à nettoyer chaque produit avec de l'eau claire et à sécher soigneusement chaque produit après le nettoyage. Certains agents nettoyants sont de nature corrosive et peuvent endommager le produit. Le non-respect de ces instructions de nettoyage peut annuler la garantie.
 - Ne pas immerger la surface de support dans des solutions de nettoyage ou de désinfection.
 - Ne pas laisser de liquide s'accumuler sur la surface de support.
-

MISE EN GARDE

- Toujours sécher complètement les housses de la surface de support avant de les stocker, de poser des draps ou d'installer un patient dessus. Le séchage du produit aide à éviter une altération de la performance du produit.
 - Ne pas appliquer de doses excessives de solutions de désinfection à forte concentration sur les housses car elles risquent de les endommager.
 - Ne pas laisser de liquide s'infiltrer dans la zone de la fermeture éclair ou dans le rabat de la fermeture éclair lors du nettoyage du côté inférieur de la surface de support. Les liquides qui parviennent à entrer en contact avec la fermeture éclair peuvent pénétrer dans la surface de support.
 - Ne pas utiliser de peroxydes d'hydrogène ni de mélanges quaternaires contenant des éthers glycoliques car ils peuvent endommager la housse.
-

Désinfectants recommandés :

- Composés quaternaires (principe actif : chlorure d'ammonium) contenant moins de 3 % d'éther de glycol
- Désinfectants phénoliques
- Solution blanchissante chlorée (dilution d'eau de Javel 5,25 % à 1:100 dans de l'eau)
- Alcool isopropylique à 70 %

Pour désinfecter les housses de la surface de support après chaque patient, suivre les étapes ci-dessous dans l'ordre :

1. Nettoyer et sécher les housses de la surface de support avant d'appliquer les désinfectants.
2. Appliquer la solution désinfectante recommandée par vaporisation ou par lingettes pré-imprégnées (ne pas tremper la surface de support).

Remarque - S'assurer de respecter les instructions pour le désinfectant en matière de temps de contact approprié et d'exigences de rinçage.

3. Essuyer les housses de la surface de support à l'aide d'un chiffon propre et sec afin d'enlever tout excès de liquide ou de désinfectant.
4. Laisser sécher les housses de la surface de support avant de les remettre en service.









ComfortGel™ tartófelület











Felhasználói kézikönyv

REF 2850

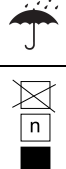

Jelmagyarázat

	Olvassa el a használati utasítást
	Általános figyelmeztetés
	Felső réteg használata csökkentheti a beteg stabilitását és az oldalsó korlátok által nyújtott védelmet.
	Figyelem
REF	Katalógusszám
SN	Sorozatszám
LOT	Gyártási tétel kódja
EC REP	Meghatalmazott képviselő az Európai Közösségben
CH REP	Meghatalmazott képviselő Svájcban
MD	Európai orvostechikai eszköz
US Patents	Az amerikai egyesült államokbeli szabadalmak vonatkozásában lásd: www.stryker.com/patents
	Gyártó
	Gyártás dátuma
CE	CE-jelölés
UK CA	Egyesült királyságbeli megfelelőségértékelési jelölés
	Importőr
UDI	Egyedi eszközazonosító
	Biztonságos üzemi terhelés
	A berendezés tömege

	Kézvel mosandó
	Tilos szárítógépben szárítani
	Tilos vegytisztítani
	Tilos vasalni
	Hagyja levegőn teljesen megszáradni
	Klórozott fehérítőszer
	Szárazon tartandó
	Az egymásra helyezhető berendezések maximális száma
	Ezzel az oldalával felfelé
	Törékeny
	Tilos éles tárgyat használni a csomagolás felnyitásához
	Ne használjon kézi kampókat

Tartalomjegyzék

A „Vigyázat”, „Figyelem” és „Megjegyzés” szavak meghatározása.....	2
A biztonsági óvintézkedések összefoglalása	2
Bevezetés	4
A termék leírása	4
Rendeltetés	4
Felhasználási javallatok	4
Rendeltetésszerű felhasználók	4
Klinikai előnyök	4
Ellenjavallatok	5
Várható üzemi élettartam	5
Ártalmatlanítás/újrahasznosítás	5
Műszaki adatok	5
Kapcsolatfelvételi adatok	6
Sorozatszám helye	6
Konfigurálás	7
Működés	8
Beteg áthelyezése az egyik betegtartó platformról a másikra	8
Az inkontinencia és a drenázs kezelése	8
A megfelelő kardiopulmonális reszuszcitációs (CPR) protokoll kiválasztása	8
Tartozékok és alkatrészek	9
Megelőző karbantartás	10
A habszivacs összenyomódásának ellenőrzése	10
A huzat cseréje	11
A tűzterjedést akadályozó korlát cseréje	12
Tisztítás	13
Fertőtlenítés	14

A „Vigyázat”, „Figyelem” és „Megjegyzés” szavak meghatározása

A „VIGYÁZAT”, „FIGYELEM” és „MEGJEGYZÉS” szavak speciális jelentésűek. Az általuk jelzett figyelmeztetéseket alaposan át kell tekinteni.

VIGYÁZAT

Olyan helyzetre hívja fel az olvasó figyelmét, amelynek elkerülése hiányában halál vagy súlyos személyi sérülés következhet be. Ezenkívül potenciálisan súlyos nemkívánatos reakciókat és biztonsági kockázatokat is jelezhet.

FIGYELEM

Olyan potenciálisan veszélyes helyzetre hívja fel az olvasó figyelmét, amelynek elkerülése hiányában a felhasználó vagy a beteg enyhe vagy mérsékelten súlyos személyi sérülést szenvedhet, illetve a termék vagy egyéb anyagi javak károsodhatnak. Ide tartozik az eszköz biztonságos és hatékony használatához szükséges különös gondosság, illetve az eszköz rendeltetésszerű vagy nem rendeltetésszerű használatából esetlegesen adódó károk megelőzéséhez szükséges gondosság.

Megjegyzés - A karbantartást megkönnyítő vagy a fontos utasításokat világosabbá tevő speciális információkat jelzi.

A biztonsági óvintézkedések összefoglalása

Mindig olvassa el és pontosan tartsa be az ezen az oldalon szereplő „vigyázat” és „figyelem” szintű figyelmeztetéseket. A szervizelést kizárólag képezett szakember végezheti.

VESZÉLY

- Mindig rendszeresen ellenőrizze a beteg bőrét. Konzultáljon orvossal, ha erythema vagy bőrkárosodás jelentkezik. Ha a beteg bőrproblémáját nem kezelik, súlyos sérülés alakulhat ki.
- A beteg lezuhanása kockázatának csökkentése érdekében mindig legyen rendkívül körültekintő, és biztosítson felügyeletet. Felső réteg használata csökkentheti a beteg stabilitását és az oldalsó korlátok által nyújtott védelmet.
- A lezuhanások számának és súlyosságának csökkentése érdekében mindig hagyja az ágykeretet a legalacsonyabb helyzetben, amikor a beteg felügyelet nélkül van.
- Mindig mérlegelje az oldalsó korlátok használatát. A tartófelület akkor a legbiztonságosabb, ha oldalsó korlátokkal együtt használja. Oldalsó korlátok nélkül nagyobb lehet a beteg lezuhanásának kockázata. Súlyos személyi sérülést vagy halált eredményezhet az oldalsó korlátok vagy a beteg mozgását korlátozó egyéb eszközök használata (a beteg esetleges beszorulása miatt), illetve használatának elmulasztása (a beteg esetleges lezuhanása) miatt. Az oldalsó korlátok használatával kapcsolatban mérlegelje a helyi irányelveket. Az orvosnak, a kezelőnek vagy a felelős szakembernek a beteg egyéni igényei alapján kell döntenie az oldalsó korlátok használatáról és használatuk módjáról.
- A lezuhanás valószínűségének csökkentése érdekében mindig legyen rendkívül körültekintő az olyan betegekkel, akiknél fennáll a lezuhanás kockázata (például zaklatott vagy zavart betegeknél).
- Mindig legyen rendkívül körültekintő, amikor a tartófelületen fekvő betegről készült radiológiai képeket értékeli, mivel a tartófelület belső komponensei műtermékeket kelthetnek és torzíthatják a képeket.
- Ne használja a tartófelületet olyan ágykereten, amely széltében vagy hosszában nagyobb vagy kisebb méretű, ellenkező esetben fennáll a tartófelület elcsúszásának és a beteg sérülésének kockázata.
- Ne használja a tartófelületet, ha rések vannak jelen. Beszorulás kockázata jelentkezhethet, ha a tartófelületet olyan ágykeretre helyezi, amelyen akár csak néhány centiméternyi rés is marad a tartófelület mellett a fejbég, a lábvég, illetve az oldalsó korlátok mentén.
- Ne szúrjon tűt a tartófelületbe a tartófelület huzatán keresztül. A lyukakon keresztül testfolyadékok juthatnak a tartófelület belsejébe (belső rétegébe), ami keresztzennyeződéssel, a termék károsodásával vagy a termék meghibásodásával járhat.
- Ne használja a tartófelületet áthelyezésre szolgáló eszközként.
- Ne használja a tartófelület fogantyúit a tartófelület felemelésére, illetve mozgatására, amikor beteg található rajta.
- A beteget és a tartófelületet tartó kórházi ágy keretének terhelése nem lépheti túl a biztonságos üzemi terhelést. A túlzottan nagy ránehezedő tömeg hatására a jelen termék biztonságossága és teljesítménye kiszámíthatatlanná válhat.

- Mindig ügyeljen arra, hogy a betegtartó platformok és ezek áthelyezési rései megfelelőek legyenek a beteg megtartásához. Ha két betegtartó platform közti rés szélessége meghaladja a 7,6 cm-t (3 hüvelyk), áthelyezési áthidalóelemmel fedje le a rést. Az áthelyezési áthidalóelem a beteg egyik betegtartó platformról a másikra történő áthelyezésének megkönnyítésére szolgál.
- Ne használjon áthelyezési áthidalóelemet a beteg általi terhelés megtartására.
- A beteg lezuhanása kockázatának csökkentése érdekében ügyeljen arra, hogy az ellentétes oldali korlát fel legyen emelve, amikor a beteget a tartófelületre helyezi.
- A beteg biztonsága érdekében rendszeres időközönként ellenőrizze a beteg állapotát.
- Ne mossa a tartófelület belső komponenseit. Dobja ki a tartófelületet, ha a belsejében szennyeződést talál.
- Ne merítse a tartófelületet tisztító- vagy fertőtlenítőoldatba.
- Ne hagyja, hogy folyadék gyűljön össze a tartófelületen.
- Minden egyes tisztítás alkalmával vizsgálja meg a tartófelület huzatait (az alsó és a felső részt is), hogy nincsenek-e rajta szakadások lyukak vagy túlzott kopások, illetve megfelelő-e a cipzár két oldalának illeszkedése. Sérülés esetén azonnal helyezze üzemem kívül a tartófelületet, és cserélje ki a huzatot a keresztszennyeződések megelőzése érdekében.
- A termék használati szintjétől függően mindig gyakrabban hajtsa végre a megelőző karbantartást. A termék megnövekedett használata gyakoribb tisztítást és fertőtlenítést igényelhet, és ez lerövidítheti a tartófelület üzemi élettartamát.
- Tisztítás után mindig törölje át tiszta vizes törlőruhával az összes terméket, majd szárítsa meg azokat. Bizonyos tisztítószeres maró hatásúak, és károsíthatják a terméket. A jelen tisztítási utasítások be nem tartása esetén a szavatosság érvényét veszti.
- A keresztszennyeződés és a fertőzés kockázatának kiküszöbölése érdekében mindig fertőtlenítsen a tartófelületet a következő beteghez történő használat előtt.
- Ne hagyja, hogy folyadék gyűljön össze a tartófelületen.

FIGYELEM

- A termék nem megfelelő használata a beteg vagy a kezelő sérülését eredményezheti. Kizárólag a jelen kézikönyvben ismertetett módon működtesse a terméket.
 - Ne módosítsa a terméket vagy annak bármely komponensét. A termék módosítása kiszámíthatatlan működést eredményezhet, ami a beteg vagy a kezelő sérülését eredményezheti. A termék módosítása esetén a szavatosság is érvényét veszti.
 - Mindig figyeljen a tartófelület tetejére helyezett eszközökre, berendezésekre. A felület károsodhat a berendezés súlya, éles szélei vagy az általa keltett hő hatására.
 - Ne helyezzen felső réteget vagy tartozékot a huzat belsejébe, ellenkező esetben a tartófelület nyomáselosztó teljesítménye csökkenhet.
 - Üzemeltetés előtt mindig értékelje a jelen termékhez használandó megfelelő kardiopulmonális újraélesztési (CPR) protokollt.
 - A tartófelület alsó oldalának megtisztításakor ne hagyja, hogy folyadék szivároghon be a cipzárrészbe vagy a vízzáró védőgát alá. A cipzárral érintkezésbe kerülő folyadékok beszivároghatnak a tartófelületbe.
 - A tartófelület huzatait tilos vasalni, vegytisztítani és szárítógépben szárítani.
 - Ne mossa nagy nyomással a tartófelületet, ellenkező esetben a termék hibás működése és károsodása következhet be.
 - Mindig szárítsa meg a tartófelület huzatait, mielőtt tárolás céljából elrakná, ágyneműt húzna rá, vagy beteget helyezne rá. Szárítsa meg a terméket, hogy megelőzze a termék teljesítőképességének romlását.
 - Ne tegye ki túlzottan hosszú ideig nagyobb koncentrációjú fertőtlenítőoldatok hatásának a huzatot, ellenkező esetben a huzat károsodhat.
 - Ne használjon hidrogén-peroxidokat vagy glikolétereket tartalmazó kvaterner vegyületeket, mivel ezek károsíthatják a huzatot.
-

Bevezetés

Ez a kézikönyv segítséget nyújt az Ön Stryker termékének működtetéséhez és karbantartásához. A termék működtetése, illetve karbantartása előtt olvassa el ezt a kézikönyvet. Jelölje ki a személyzet számára a termék biztonságos működtetésével és karbantartásával kapcsolatos felvilágosítás és továbbképzés módszereit és eljárásait.

FIGYELEM

- A termék nem előírászerű használata a beteg vagy a kezelő sérüléséhez vezethet. Kizárólag a kézikönyvben ismertetett módon működtesse a terméket.
 - Ne módosítsa a terméket vagy a termék bármely komponensét. A termék módosítása kiszámíthatatlan működést eredményezhet, ami a beteg vagy a kezelő sérüléséhez vezethet. A termék módosítása esetén a jótállás is érvényét veszti.
-

Megjegyzés

- Ez a kézikönyv a termék állandó része, és a termékkel együtt kell maradnia, akkor is, ha a terméket eladják.
- A Stryker folyamatosan törekszik termékei kialakításának és minőségének továbbfejlesztésére. Ez a kézikönyv a nyomtatás időpontjában rendelkezésre álló legfrissebb termékinformációkat tartalmazza. Előfordulhatnak kisebb eltérések az Ön terméke és a jelen kézikönyvben ismertettek között. Ha bármilyen kérdése van, forduljon a Stryker ügyfélszolgálatához vagy műszaki támogatási részlegéhez: 1-800-327-0770.

A termék leírása

A Stryker 2850-es típusú **ComfortGel™** eszköz egy nem motoros működtetésű tartófelület, amely a nyomás kiegyenlítésének és a kényelem fokozásának biztosítása révén segít javítani a betegek állapotváltozási eredményeit.

Rendeltetés

A 2850-es típus tartófelület a beteg egyéni igényeire szabott nyomás újraelosztásának elősegítésére szolgál, amikor azt alapos nyomásifekély-megelőzési és kockázatalapú betegkezelési program részeként alkalmazzák. Azt javasoljuk, hogy a termék alkalmazását kösse össze a kockázati tényezők klinikai értékelésével és a bőr állapotának egészségügyi szakember által elvégzett felmérésével.

Felhasználási javallatok

A 2850-es típus tartófelülete olyan emberi betegeknél javallott, akiknél akut ellátás keretében meglévő vagy fennáll a nyomási fekély kialakulásának kockázata az egészségügyi intézményben.

Rendeltetésszerű felhasználók

Ezt a terméket egészségügyi szakemberek (ápolók, segédápolók, orvosok) működtethetik.

A termék nem használható otthoni egészségügyi környezetben, illetve két évnél fiatalabb betegek esetén. Ez a termék nem steril és nem tartalmaz mérő funkciót.

Klinikai előnyök

A **ComfortGel** lehetővé teszi az egészségügyi szakember számára, hogy a nyomási fekélyt és a betegkezelési programokat a rendeltetésszerű használatnak és a jelenlegi ellátási normáknak megfelelően végezze.

Ellenjavallatok

Nem ismertek.

Várható üzemi élettartam

Normális körülmények közötti normális használat esetén, megfelelő rendszeres karbantartás mellett a **ComfortGel** tartófelület várható üzemi élettartama öt év.

Normális körülmények közötti normális használat esetén, megfelelő rendszeres karbantartás mellett a **ComfortGel** huzat várható üzemi élettartama három év.

Ártalmatlanítás/újrahasznosítás

Mindig kövesse a környezetvédelemmel kapcsolatos, valamint a berendezésnek a hasznos élettartama végén történő újrahasznosításával vagy ártalmatlanításával kapcsolatos kockázatokra vonatkozó mindenkor helyi szabályozásokat és/ vagy előírásokat.

Műszaki adatok

 Biztonságos üzemi terhelés	500 font	226,8 kg
Megjegyzés - A beteg testsúlya nem haladhatja meg a tartófelületre megadott biztonságos üzemi terhelést.		
Modell	2850-000-016	
Hosszúság	84 hüvelyk	213,4 cm
Szélesség	35 hüvelyk	88,9 cm
Vastagság	7 hüvelyk	17,8 cm
A termék megfelelése	Tűzterjedést akadályozó korlással	
Megfelelési referencia	16 CFR 1632 16 CFR 1633 CAL TB 129 Canada Method 27.7-1979 of CAN 2-4.2 M77 BOSTON-BFD IX - 11 UNI 9175 Class 1.IM EN 597-1 EN 597-2 BS 6807	
Ez a termék kompatibilis a Stryker ágykeretekkel és más sík felületű ágykerettel, amelyek az alábbi méreteket támogatják:	84 hüvelyk × 35 hüvelyk	213,4 cm × 88,9 cm

Környezeti körülmények	Működés	Tárolás és szállítás
Környezeti hőmérséklet		
Relatív páratartalom (nem lecsapódó)		
Légnyomás		

A Stryker fenntartja a jogot a műszaki adatok értesítés nélküli módosítására.

Kapcsolatfelvételi adatok

A Stryker ügyfélszolgálatának és műszaki támogatási részlegének elérhetősége: 1-800-327-0770.

Stryker Medical
3800 E. Centre Avenue
Portage, MI 49002
USA

Megjegyzés - A felhasználónak és/vagy a betegnek a termékkel kapcsolatos összes komoly incidenst jelentenie kell mind a gyártó felé, mind pedig a felhasználó és/vagy beteg székhelyének megfelelő európai tagállam illetékes hatósága felé.

Az üzemeltetési vagy karbantartási kézikönyv online változata: <https://techweb.stryker.com/>.

A Stryker ügyfélszolgálatának vagy műszaki támogatásának hívásához készítse elő Stryker-terméke sorozatszámát (A). Az összes írásos kommunikációban tüntesse fel a sorozatszámot.

Sorozatszám helye

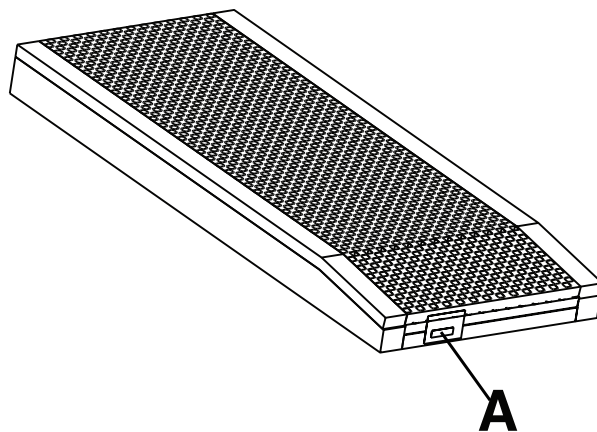

Konfigurálás

VESZÉLY

- Mindig rendszeresen ellenőrizze a beteg bőrét. Konzultáljon orvossal, ha erythema vagy bőrkárosodás jelentkezik. Ha a beteg bőrproblémáját nem kezelik, súlyos sérülés alakulhat ki.
 - A beteg lezuhanása kockázatának csökkentése érdekében mindig legyen rendkívül körültekintő, és biztosítson felügyeletet. Felső réteg használata csökkentheti a beteg stabilitását és az oldalsó korlátok által nyújtott védelmet.
 - A lezuhanások számának és súlyosságának csökkentése érdekében mindig hagyja az ágykeretet a legalacsonyabb helyzetben, amikor a beteg felügyelet nélkül van.
 - Mindig mérlegelje az oldalsó korlátok használatát. A tartófelület akkor a legbiztonságosabb, ha oldalsó korlátokkal együtt használja. Oldalsó korlátok nélkül nagyobb lehet a beteg lezuhanásának kockázata. Súlyos személyi sérülést vagy halált eredményezhet az oldalsó korlátok vagy a beteg mozgását korlátozó egyéb eszközök használata (a beteg esetleges beszorulása miatt), illetve használatának elmulasztása (a beteg esetleges lezuhanása) miatt. Az oldalsó korlátok használatával kapcsolatban mérlegelje a helyi irányelveket. Az orvosnak, a kezelőnek vagy a felelős szakembernek a beteg egyéni igényei alapján kell döntenie az oldalsó korlátok használatáról és használatuk módjáról.
 - A lezuhanás valószínűségének csökkentése érdekében mindig legyen rendkívül körültekintő az olyan betegekkel, akiknél fennáll a lezuhanás kockázata (például zaklatott vagy zavart betegeknel).
 - Mindig legyen rendkívül körültekintő, amikor a tartófelületen fekvő betegről készült radiológiai képeket értékeli, mivel a tartófelület belső komponensei műtermékeket kelthetnek és torzíthatják a képeket.
 - Ne használja a tartófelületet olyan ágykereten, amely széltében vagy hosszában nagyobb vagy kisebb méretű, ellenkező esetben fennáll a tartófelület elcsúszásának és a beteg sérülésének kockázata.
 - Ne használja a tartófelületet, ha rések vannak jelen. Beszorulás kockázata jelentkezhethet, ha a tartófelületet olyan ágykeretre helyezi, amelyen akár csak néhány centiméternyi rés is marad a tartófelület mellett a fejtég, a lábvég, illetve az oldalsó korlátok mentén.
 - Ne szúrjon tűt a tartófelületbe a tartófelület huzatán keresztül. A lyukakon keresztül testfolyadékok juthatnak a tartófelület belsejébe (belső rétegébe), ami keresztszennyeződéssel, a termék károsodásával vagy a termék meghibásodásával járhat.
-

FIGYELEM

- Mindig figyeljen a tartófelület tetejére helyezett eszközökre, berendezésekre. A felület károsodhat a berendezés súlya, éles szélei vagy az általa keltett hő hatására.
 - Ne helyezzen felső réteget vagy tartozékot a huzat belsejébe, ellenkező esetben a tartófelület nyomáselosztó teljesítménye csökkenhet.
-

A tartófelület felszereléséhez:

1. Győződjön meg arról, hogy a tartófelület illeszkedik az ágy vázára, amelyre a terméket helyezi.
2. Ügyeljen arra, hogy a speciális lejtős lábrész az ágy keretének láb felőli végére kerüljön.
3. A kórházi protokolloknak megfelelően helyezze az ágyneműt a tartófelületre.

Működés

Beteg áthelyezése az egyik betegtartó platformról a másikra

VESZÉLY

- Ne használja a tartófelületet áthelyezésre szolgáló eszközként.
 - Ne használja a tartófelület fogantyúit a tartófelület felemelésére, illetve mozgatására, amikor beteg található rajta.
 - Ne szúrjon tűt a tartófelületbe a tartófelület huzatán keresztül. A lyukakon keresztül testfolyadékok juthatnak a tartófelület belsejébe (belső magjába), ami keresztzennyeződéssel, a termék károsodásával vagy a termék hibás működésével járhat.
 - A beteget és a tartófelületet tartó kórházi ágy keretének terhelése nem lépheti túl a biztonságos üzemi terhelést. A túlzottan nagy ránehezedő súly hatására a jelen termék biztonsága és teljesítőképessége kiszámíthatatlanná válhat.
 - Mindig ügyeljen arra, hogy a betegtartó platformok és ezek áthelyezési részei megfelelőek legyenek a beteg megtartásához. Ha két betegtartó felület között a rés mérete meghaladja a 3 hüvelyket (7,6 cm-t), akkor áthelyezési áthidalóelemmel töltsse ki a rést. Az áthelyezési áthidalóelem a beteg egyik betegtartó platformról a másikra történő áthelyezésének megkönnyítésére szolgál.
 - Ne használjon áthelyezési áthidalóelemet a beteg általi terhelés megtartására.
 - A beteg lezuhanása kockázatának csökkentése érdekében ügyeljen arra, hogy az ellentétes oldali korlát fel legyen emelve, amikor a beteget a tartófelületre helyezi.
-

Beteg áthelyezéséhez az egyik betegtartó felületről a másikra:

Előfeltétel: Tartsa be a beteg egyik felületről a másikra történő áthelyezésével kapcsolatos kórházi protokollokat.

1. Úgy helyezze az egyik betegtartó platformot a másik mellé, hogy minimális legyen a rés a két platform között.
2. Hozza működésbe mindkét betegtartó platform fékjeit.
3. Úgy állítsa be a két betegtartó platform magasságát, hogy egy szintben legyenek.
4. A beteg és a kezelő biztonsága érdekében az összes vonatkozó biztonsági szabályt és intézményi protokollt betartva helyezze át a beteget.

Az inkontinencia és a drenázs kezelése

VESZÉLY - A beteg biztonsága érdekében rendszeres időközönként ellenőrizze a beteg állapotát.

Az inkontinencia kezeléséhez használjon egyszer használatos pelenkát vagy inkontinenciabetétet. Minden egyes inkontinenciás esemény után gondoskodjon a bőr megfelelő ápolásáról.

A megfelelő kardiopulmonális reszuszitációs (CPR) protokoll kiválasztása

FIGYELEM - Üzemeltetés előtt mindig értékelje a jelen termékhez használandó megfelelő kardiopulmonális újraélesztési (CPR) protokollt.

Tartozékok és alkatrészek

Ezek az alkatrészek jelenleg kaphatók. Hívja a Stryker ügyfélszolgálatát az +1-800-327-0770 számon, ha érdeklődni kíván az alkatrészek rendelkezésre állásáról és áráról.

Megnevezés	Szám
Huzat, 84 hüvelyk x 35 hüvelyk x 7 hüvelyk (213,4 cm x 88,9 cm x 17,8 cm)	2850-030-100
Huzat, 84 hüvelyk x 35 hüvelyk x 7 hüvelyk (213,4 cm x 88,9 cm x 17,8 cm) (nemzetközi)	2850-130-100
Tűzterjedést akadályozó védőréteg	2850-035-001

Megelőző karbantartás

A megelőző karbantartási ellenőrzés végrehajtása előtt a terméket üzemen kívül kell helyezni. Ellenőrizze az éves megelőző karbantartási rendben szereplő összes tételt az összes Stryker Medical-termékre. Lehet, hogy a megadottaknál gyakrabban kell megelőző karbantartási ellenőrzéseket végeznie a termékhasználat függvényében. A szervizelést kizárólag képezett szakember végezheti.

Megjegyzés - Szükség esetén tisztítsa meg és fertőtlenítsa a tartófelület külsejét ellenőrzés előtt.

Vizsgálja meg a következő részleteket a standard modelleknél:

- _____ A cipzáron és a huzat felső és alsó részén nincsenek szakadások, vágások, lyukak és egyéb nyílások.
- _____ A belső komponenseken nincsenek folyadékbeszivárgástól vagy szennyeződéstől származó foltok; ehhez cipzározza teljesen ki a huzatot.
- _____ A címkék olvashatók, megfelelően tapadnak, és épek.
- _____ A fogantyúkon nincsenek felhasadások, repedések vagy egyéb látható sérülésnyomok, és a varrás ép.
- _____ A hab nem ment tönkre, és nem jön szét.
- _____ A tűzterjedést akadályozó korláton nincsenek hasadások, repedések vagy egyéb látható sérülésnyomok.
- _____ A habszivacs összenyomódása 1,25 hüvelyknél (3,2 cm-nél) kisebb mértékű (lásd *A habszivacs összenyomódásának ellenőrzése* (oldal10)).

Vizsgálja meg a következő részleteket a magatartás-egészségügyi modelleknél:

- _____ A huzat felső és alsó részén nincsenek szakadások, vágások, lyukak és egyéb nyílások.
- _____ A címkék olvashatók, megfelelően tapadnak, és épek.

A termék sorozatszám:
Végrehajtotta:
Dátum:

A habszivacs összenyomódásának ellenőrzése

Szükséges eszközök:

- ≥ 35 hüvelyk hosszúságú egyenes vonalzó
- Mérőszalag

Eljárás:

1. Emelje a terméket a legfelső helyzetbe.
2. Állítsa a háttámlarészt és a térdhajlító részt teljesen leengedett helyzetbe.

Megjegyzés - Az összenyomódás mérése előtt győződjön meg arról, hogy a tartófelületre nem nehezedett beteg az elmúlt legalább egy órában.

3. Cipzározza ki a huzatot. A tartófelületnek a láb felőli végén, a háton fekvő beteg szerinti jobb oldali sarkában kezdje a cipzározást, és a fej felőli végén, a jobb sarokban fejezze be.
4. Hajtsa a huzat felső részét a háton fekvő beteg szerinti jobb oldalra.
5. Ha a tartófelület tűzterjedést akadályozó opcionális korláttal rendelkezik, akkor a láb felőli végen kezdve tekerje fel a tűzvédő korlátot a habszivacs betétre.

Megjegyzés - Egyik oldaltól a másikig haladva, kis lépésekben tekerje túl a tűzterjedést akadályozó korlátot a habszivacs betét ülőrészén.

6. Helyezzen egy (legalább 88,9 cm (35 hüvelyk) hosszú) egyenes vonalzót a habszivacs betéten keresztbe (balról jobbra), a tartófelület sacralis részén (a beteg ülésére szolgáló részen) (Ábra 1).

7. Mérőszalaggal mérje meg a maximális mélységet (a legalacsonyabb pontot) az egyenes vonalzó aljától a habszivacs tetejéig (Ábra 2).

Megjegyzés - A mérés során ne nyomja le a mérőszalagot. A mérőszalagnak finoman érintenie kell a habszivacs tetejét.

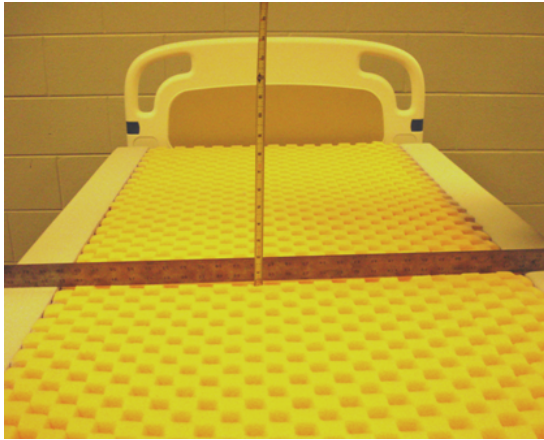

Ábra 1 – Egyenes vonalzó

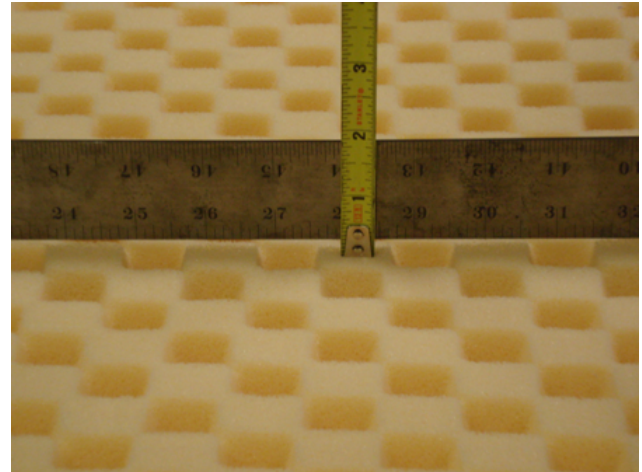

Ábra 2 – Maximális mélység mérése

8. Jegyezze fel a mért értéket, a termék sorozatszámát és a mérés dátumát. Adott esetben ezekre az adatokra szükség lesz a garanciára vonatkozó információk kapcsán.

Megjegyzés

- Ha a mért érték meghaladja a 3,2 cm-t (1,25 hüvelyk), akkor az összenyomódás a megengedett értéken kívül esik. Cserélje ki a tartófelületet. A tartófelület cseréjével kapcsolatosan hívja az ügyfélszolgálatot az +1-800-327-0770 telefonszámon, és adja meg a fentiekben rögzített adatokat.
 - A tartófelület habszivacsos szerkezete idővel természetes módon összenyomódik. Ha az üzemi élettartam lejárt előtt 3,2 cm-nél (1,25 hüvelyk) nagyobb összenyomódási értéket mér, akkor a Stryker kicseréli a tartófelületet. Ha a test által okozott normális benyomódások mélysége, illetve az összenyomódás értéke nem éri el az 3,2 cm-t (1,25 hüvelyk), akkor nem kerül sor a tartófelület cseréjére. A Stryker képviselőjének kell elvégeznie a mérést.
9. A visszaszereléshez fordított sorrendben hajtja végre a lépéseket.
10. Az ismételt üzembe helyezés előtt ellenőrizze a termék megfelelő működését.

A huzat cseréje

Szükséges eszközök:

- Nincs

Eljárás:

1. Emelje a terméket a legfelső helyzetbe.
2. Állítsa a háttámlarészt és a térdhajlító részt teljesen leengedett helyzetbe.
3. Cipzárassa ki a huzatot. A tartófelületnek a láb felőli végén, a háton fekvő beteg szerinti jobb oldali sarkában kezdje a cipzáróaszt, és a fej felőli végén, a jobb sarokban fejezze be.
4. Hajtsa a huzat tetejét a háton fekvő beteg szerinti jobb oldalra, majd távolítsa el a habszivacs betétet az ágyról, és tegye félre.
5. Távolítsa el és dobja ki a huzatot.
6. Helyezze a cserehuzatot kiczipzárózt és kinyitott állapotban az ágyra úgy, hogy a fekete alsó rész a matractartó felületen legyen, a felső rész pedig az ágynak a háton fekvő beteg szerinti jobb szélén át legyen hajtva.

7. Helyezze a habshivacs betétet a huzat alsó részére tetejére. Ellenőrizze, hogy a habshivacs betét pontosan illeszkedik-e a huzathoz.
8. Hajtsa a felső huzatot a habshivacs betét tetejére. Ellenőrizze, hogy a felső huzat pontosan illeszkedik-e a habshivacs betéthez.
9. Húzza be a huzat cipzárját. A fej felőli végén, a háton fekvő beteg szerinti jobb oldali sarokban kezdje a cipzározást, és a láb felőli végén, a jobb sarokban fejezze be.
10. Az ismételt üzembe helyezés előtt ellenőrizze a termék megfelelő működését.

A tűzterjedést akadályozó korlát cseréje

Szükséges eszközök:

- Nincs

Eljárás:

1. Emelje a terméket a legfelső helyzetbe.
2. Állítsa a háttámlarészt és a térdhajlító részt teljesen leengedett helyzetbe.
3. Cipzározza ki a huzatot. A tartófelületnek a láb felőli végén, a háton fekvő beteg szerinti jobb oldali sarkában kezdje a cipzározást, és a fej felőli végén, a jobb sarokban fejezze be.
4. Hajtsa a huzat felső részét a háton fekvő beteg szerinti jobb oldalra.
5. A láb felőli végén kezdve tekerje fel a tűzterjedést akadályozó korlátot a habshivacs betét mentén.

Megjegyzés - Egyik oldaltól a másikig haladva, kis lépésekben tekerje a tűzterjedést akadályozó korlátot a tartófelület fej felőli végéig.

6. Távolítsa el és dobja ki a régi tűzterjedést akadályozó korlátot.
7. A fej felőli végén kezdve tekerje le az új tűzterjedést akadályozó korlátot, és húzza rá a habshivacs betétre.

Megjegyzés - A habshivacs betétre húzás előtt igazítsa pontosan a habshivacs betétre a tűzterjedést akadályozó korlátot.

8. Hol egyik, hol másik oldalon dolgozva húzza rá a tűzterjedést akadályozó korlátot a habshivacs betétre. Győződjön meg arról, hogy a tűzterjedést akadályozó korlát szorosan ráfekszik a habshivacs betétre.
9. Helyezze a habshivacs betétet a huzat alsó részére, és igazítsa hozzá.

Megjegyzés - Terítse szét a tűzterjedést akadályozó korlát megmaradó anyagát a habshivacs betét alatt a láb felőli végén.

10. Hajtsa rá és igazítsa pontosan a habshivacs betét tetejére a felső huzatot.
11. Húzza be a huzat cipzárját. A fej felőli végén, a háton fekvő beteg szerinti jobb oldali sarokban kezdje a cipzározást, és a láb felőli végén, a jobb sarokban fejezze be.
12. Az ismételt üzembe helyezés előtt ellenőrizze a termék megfelelő működését.

Tisztítás

VESZÉLY

- Ne mossa a tartófelület belső komponenseit. Dobja ki a tartófelületet, ha a belsejében szennyeződést talál.
 - Ne merítse a tartófelületet tisztító- vagy fertőtlenítőoldatba.
 - Ne hagyja, hogy folyadék gyűljön össze a tartófelületen.
 - Minden egyes tisztítás alkalmával vizsgálja meg a tartófelület huzatait (az alsó és a felső részt is), hogy nincsenek-e rajta szakadások lyukak vagy túlzott kopások, illetve megfelelő-e a cipzár két oldalának illeszkedése. Sérülés esetén azonnal helyezze üzemem kívül a tartófelületet, és cserélje ki a huzatot a keresztszennyeződések megelőzése érdekében.
 - A termék használati szintjétől függően mindig gyakrabban hajtsa végre a megelőző karbantartást. A termék megnövekedett használata gyakoribb tisztítást és fertőtlenítést igényelhet, és ez lerövidítheti a tartófelület üzemi élettartamát.
 - Tisztítás után mindig törölje át tiszta vizes törlőruhával az összes terméket, majd szárítsa meg azokat. Bizonyos tisztítószerek maró hatásúak, és károsíthatják a terméket. A jelen tisztítási utasítások be nem tartása esetén a szavatosság érvényét vesztheti.
-

FIGYELEM

- A tartófelület alsó oldalának megtisztításakor ne hagyja, hogy folyadék szivároгjon be a cipzárrészbe vagy a vízzáró védőgát alá. A cipzárral érintkezésbe kerülő folyadékok beszivároghatnak a tartófelületbe.
 - A tartófelület huzatait tilos vasalni, vegytisztítani és szárítógépben szárítani.
 - Ne mossa nagy nyomással a tartófelületet, ellenkező esetben a termék hibás működése és károsodása következhet be.
 - Mindig szárítsa meg a tartófelület huzatait, mielőtt tárolás céljából elrakná, ágyneműt húzna rá, vagy beteget helyezne rá. Szárítsa meg a terméket, hogy megelőzze a termék teljesítőképességének romlását.
-

Mindig tartsa be a tisztításra és fertőtlenítésre vonatkozó kórházi protokollt.

A következő beteghez történő használat előtt a tartófelület huzatainak megtisztításához:

1. Enyhe hatású szappan vizes oldatával megnedvesített tiszta, puha törlőruhával távolítsa el az idegen anyagokat a tartófelület huzatairól.
2. A felesleges folyadék vagy tisztítószer eltávolítása céljából törölje át a tartófelület huzatait tiszta, száraz törlőruhával.
3. Ellenőrizze, hogy a termék száraz-e.

Fertőtlenítés

VESZÉLY

- A keresztszennyeződés és a fertőzés kockázatának kiküszöbölése érdekében mindig fertőtlenítse a tartófelületet a következő beteghez történő használat előtt.
 - Tisztítás után mindig törölje át tiszta vizes törlőruhával az összes terméket, majd szárítsa meg azokat. Bizonyos tisztítószerek maró hatásúak, és károsíthatják a terméket. A jelen tisztítási utasítások be nem tartása esetén a szavatosság érvényét vesztheti.
 - Ne merítse a tartófelületet tisztító- vagy fertőtlenítőoldatba.
 - Ne hagyja, hogy folyadék gyűljön össze a tartófelületen.
-

FIGYELEM

- Mindig szárítsa meg a tartófelület huzatait, mielőtt tárolás céljából elrakná, ágyneműt húzna rá, vagy beteget helyezne rá. Szárítsa meg a terméket, hogy megelőzze a termék teljesítőképességének romlását.
 - Ne tegye ki túlzottan hosszú ideig nagyobb koncentrációjú fertőtlenítőoldatok hatásának a huzatot, ellenkező esetben a huzat károsodhat.
 - A tartófelület alsó oldalának megtisztításakor ne hagyja, hogy folyadék szivároгjon be a cipzárrészbe vagy a vízzáró védőgát alá. A cipzárral érintkezésbe kerülő folyadékok beszivároghatnak a tartófelületbe.
 - Ne használjon hidrogén-peroxidokat vagy glikolétereket tartalmazó kvaterner vegyületeket, mivel ezek károsíthatják a huzatot.
-

Ajánlott fertőtlenítőszer:

- Kvaterner fertőtlenítőszer (hatóanyag: ammónium-klorid), amelyek kevesebb mint 3% glikolétert tartalmaznak.
- Fenolos fertőtlenítőszer
- Klóros fehérítőszer-oldat (5,25% fertőtlenítőszer 1:100 hígítású vizes oldata)
- 70%-os izopropil-alkohol

A következő beteghez történő használat előtt fertőtlenítse a tartófelület huzatát. Ehhez hajtsa végre az alábbi lépéseket a következő sorrendben:

1. Tisztítsa meg és szárítsa meg a tartófelület huzatát, mielőtt fertőtlenítőszer alkalmazna.
2. Permetként vagy előzetesen beáztatott törlőruhák segítségével vigye fel az ajánlott fertőtlenítőoldatot. (Ne öntse a fertőtlenítőoldatot a tartófelületre.)

Megjegyzés - Kövesse a fertőtlenítőszer gyártójának utasításait a megfelelő érintkezési időre és az öblítési követelményekre vonatkozóan.

3. Ezután a felesleges folyadék vagy fertőtlenítőszer eltávolítása céljából törölje át a tartófelület huzatát tiszta, száraz törlőruhával.
4. Az ismételt üzembe helyezés előtt hagyja megszáradni a tartófelület huzatát.



















Superficie di supporto ComfortGel™











Manuale d'uso

REF 2850

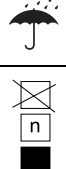

Simboli

	Consultare le istruzioni per l'uso
	Avvertenza generale
	L'utilizzo di un sovrmaterasso può compromettere la stabilità del paziente e la protezione fornita dalle sponde laterali
	Attenzione
	Numero di catalogo
	Numero di serie
	Codice di lotto
	Mandatario per la Comunità europea
	Mandatario per la Svizzera
	Dispositivo medico europeo
	Per i brevetti USA, vedere www.stryker.com/patents
	Fabbricante
	Data di fabbricazione
	Marchio CE
	Marchio di valutazione di conformità nel Regno Unito
	Importatore
	Identificativo unico del dispositivo
	Carico operativo di sicurezza
	Peso del dispositivo

	Lavare a mano
	Non asciugare in asciugatrice
	Non lavare a secco
	Non stirare
	Lasciare asciugare all'aria
	Candeggina (ipoclorito di sodio)
	Tenere all'asciutto
	Limite di impilaggio per numero
	Alto
	Fragile
	Non usare oggetti affilati per aprire la confezione
	Non usare ganci di sollevamento manuali

Indice

Definizione dei termini Avvertenza, Attenzione e Nota	2
Riepilogo delle precauzioni di sicurezza	2
Introduzione	4
Descrizione del prodotto	4
Uso previsto	4
Indicazioni per l'uso	4
Utilizzatori previsti	4
Benefici clinici	4
Controindicazioni	5
Vita utile prevista	5
Smaltimento/riciclaggio	5
Specifiche tecniche	5
Contatti	6
Ubicazione del numero di serie	6
Installazione	7
Operazione	8
Trasferimento di un paziente da un sistema di supporto a un altro	8
Gestione dell'incontinenza e drenaggio	8
Parti e accessori	9
Manutenzione preventiva	10
Controllo del grado di deformazione permanente della schiuma	10
Sostituzione della fodera	11
Sostituzione della barriera ignifuga	12
Pulizia	13
Disinfezione	14

Definizione dei termini Avvertenza, Attenzione e Nota

I termini **AVVERTENZA**, **ATTENZIONE** e **NOTA** indicano condizioni particolari a cui occorre prestare attenzione.

AVVERTENZA

Avvisa il lettore di una situazione che, se non viene evitata, potrebbe causare la morte o lesioni gravi. Può anche descrivere potenziali gravi reazioni indesiderate e pericoli per la sicurezza.

ATTENZIONE

Avvisa il lettore di una situazione potenzialmente pericolosa che, se non viene evitata, può provocare lesioni minori o moderate all'operatore o al paziente, oppure danni al prodotto o ad altri oggetti. Comprende anche le informazioni sulle misure speciali necessarie per l'uso efficiente e sicuro del dispositivo e sulle misure per evitare i danni causati dall'uso, corretto o improprio, del dispositivo.

Nota - Fornisce informazioni speciali per facilitare le operazioni di manutenzione o per chiarire istruzioni importanti.

Riepilogo delle precauzioni di sicurezza

Leggere sempre attentamente e seguire scrupolosamente tutte le avvertenze e le precauzioni elencate in questa sede. Eventuali interventi di assistenza o riparazione devono essere eseguiti esclusivamente da personale qualificato.

AVVERTENZA

- Controllare sempre la cute del paziente a intervalli regolari. Consultare un medico in presenza di eritema o lesioni cutanee. Il mancato trattamento delle condizioni cutanee del paziente può comportare gravi lesioni.
- Agire sempre con la massima attenzione e sorvegliare il paziente per contribuire a ridurre il rischio di cadute. L'utilizzo di un sovramaterasso può compromettere la stabilità del paziente e la protezione fornita dalle sponde laterali.
- Per cercare di ridurre il numero e la gravità di cadute dei pazienti, in assenza di sorveglianza lasciare sempre il letto nella posizione più bassa.
- Prendere sempre in considerazione la possibilità di utilizzare le sponde laterali del letto. La sicurezza della superficie di supporto impiegata è massima quando questa viene utilizzata insieme alle sponde laterali; in assenza delle sponde laterali, il rischio di cadute può risultare maggiore. L'utilizzo o il mancato utilizzo delle sponde laterali o di altri presidi di contenimento può comportare gravi lesioni o decesso (rischio di intrappolamento o rischio di cadute). Prendere in considerazione i protocolli locali riguardo all'utilizzo delle sponde laterali. Spetta al medico, all'operatore o alle parti responsabili stabilire se e come utilizzare le sponde laterali, in base alle esigenze individuali di ogni singolo paziente.
- Agire sempre con la massima attenzione nel caso di pazienti a rischio di cadute (ad esempio, pazienti agitati o in stato confusionale), per contribuire a ridurre le probabilità di una caduta.
- Agire sempre con la massima attenzione durante la lettura di immagini radiologiche acquisite mentre il paziente si trova su questa superficie di supporto: i componenti interni di questo presidio possono infatti causare artefatti e distorsioni.
- Non utilizzare la superficie di supporto su un letto di lunghezza o larghezza superiore o inferiore, onde evitare il rischio di uno scivolamento della superficie di supporto e di lesioni al paziente.
- Non utilizzare la superficie di supporto in presenza di spazi vuoti tra questa e il sistema di supporto. Se la superficie di supporto viene collocata sopra un letto lasciando uno spazio, anche di pochi centimetri, fra la superficie di supporto e la testiera, la pediera e le sponde laterali del letto, sussiste il rischio di intrappolamento.
- Non conficcare aghi nella superficie di supporto attraverso la fodera. La presenza di fori può consentire la penetrazione di liquidi corporei nella parte interna (anima) della superficie di supporto, con possibili fenomeni di contaminazione crociata, danni al prodotto o malfunzionamenti del prodotto stesso.
- Non utilizzare la superficie di supporto come dispositivo di trasferimento.
- Non utilizzare le impugnature della superficie di supporto per sollevarla o spostarla mentre un paziente è adagiato su di essa.
- Non superare il carico operativo di sicurezza del lettino ospedaliero, calcolando la somma del peso del paziente e della superficie di supporto. Un peso eccessivo può comportare imprevedibili problemi di sicurezza e compromettere le prestazioni del prodotto.

- Assicurarsi sempre che i sistemi di supporto del paziente e la reciproca distanza in caso di trasferimento siano adeguati per sostenere il paziente. Se lo spazio fra i due sistemi di supporto del paziente è superiore a 3 pollici (7,6 cm), utilizzare l'asse di trasferimento per colmare lo spazio. L'asse di trasferimento ha lo scopo di facilitare il trasferimento di un paziente da un sistema di supporto a un altro.
 - Non utilizzare un asse di trasferimento per sostenere il peso del paziente.
 - Per ridurre il rischio di cadute, assicurarsi sempre che la sponda laterale opposta sia sollevata durante il posizionamento di un paziente sulla superficie di supporto.
 - Per garantire la sicurezza del paziente, controllarne sempre le condizioni a intervalli regolari.
 - Non lavare i componenti interni di questa superficie di supporto. Provvedere allo smaltimento della superficie di supporto in caso di contaminazione interna.
 - Non immergere la superficie di supporto in soluzioni detergenti o disinfettanti.
 - Evitare il ristagno di liquidi sulla superficie di supporto.
 - Durante la pulizia della fodera della superficie di supporto (parte superiore e inferiore), controllare sempre l'eventuale presenza di strappi, fori, segni di usura eccessiva e disallineamento della cerniera. In caso di problemi, rimuovere immediatamente la superficie di supporto dal servizio e sostituire la fodera per evitare qualsiasi fenomeno di contaminazione crociata.
 - Eseguire sempre gli interventi di manutenzione preventiva con maggiore frequenza, tenendo in considerazione la frequenza d'uso del prodotto. Un incremento nell'utilizzo del prodotto può includere un aumento del numero di interventi di pulizia e disinfezione, il che può condizionare la vita utile della superficie di supporto.
 - Assicurarsi sempre di utilizzare acqua pulita per il risciacquo a mano del prodotto e di asciugarlo dopo averlo pulito. Alcuni agenti detergenti sono corrosivi e possono provocare danni al dispositivo. La mancata osservanza di queste istruzioni di pulizia può invalidare la garanzia.
 - Per evitare il rischio di contaminazione crociata e di infezione, disinfettare sempre la superficie di supporto tra l'utilizzo con un paziente e quello successivo.
 - Evitare il ristagno di liquidi sulla superficie di supporto.
-

ATTENZIONE

- L'uso improprio di questo prodotto può provocare lesioni al paziente o all'operatore. Usare il prodotto esclusivamente nel modo descritto nel presente manuale.
 - Non modificare il prodotto né alcuno dei suoi componenti. La modifica del prodotto può causare un funzionamento imprevedibile e provocare lesioni al paziente o all'operatore. Eventuali modifiche apportate al prodotto, inoltre, ne invalidano la garanzia.
 - Prestare sempre la massima attenzione agli eventuali dispositivi o apparecchiature appoggiati sulla superficie di supporto. Il peso delle apparecchiature, il calore da esse generato o i loro eventuali bordi taglienti potrebbero danneggiare la superficie.
 - Per evitare di compromettere le prestazioni del prodotto in termini di redistribuzione della pressione, non inserire sovramaterassi o altri accessori all'interno della fodera.
 - Valutare sempre il protocollo di rianimazione cardiopolmonare (RCP) idoneo da utilizzare con questo prodotto prima di agire.
 - Evitare l'infiltrazione di liquidi nella zona intorno alla cerniera o nella fascia antiliquido della fodera quando si pulisce la parte inferiore della superficie di supporto. Eventuali liquidi che vengano a contatto con la cerniera potrebbero infiltrarsi all'interno della superficie di supporto.
 - Non stirare, lavare a secco o asciugare in asciugatrice le fodere della superficie di supporto.
 - Non utilizzare acqua a pressione per pulire la superficie di supporto; ciò potrebbe danneggiare il prodotto e causarne il malfunzionamento.
 - Asciugare sempre le fodere della superficie di supporto prima di riporla, di stendervi delle lenzuola o di adagiarvi un paziente. Asciugare il prodotto per contribuire a tutelarne le prestazioni.
 - Non esporre eccessivamente la fodera al contatto con soluzioni disinfettanti ad elevata concentrazione, che potrebbero deteriorare il tessuto.
 - Per evitare di danneggiare la fodera, non utilizzare soluzioni al perossido di idrogeno o detergenti quaternari contenenti eteri di glicole.
-

Introduzione

Il presente manuale descrive l'uso e la manutenzione del prodotto Stryker in dotazione. Leggere il presente manuale prima di procedere all'uso o alla manutenzione di questo prodotto. Stabilire metodi e procedure per istruire e addestrare il personale all'uso sicuro o alla manutenzione di questo prodotto.

ATTENZIONE

- L'uso improprio di questo prodotto può provocare lesioni al paziente o all'operatore. Usare il prodotto esclusivamente nel modo descritto nel presente manuale.
 - Non modificare il prodotto né alcuno dei suoi componenti. La modifica del prodotto può causare un funzionamento imprevedibile e provocare lesioni al paziente o all'operatore. Le modifiche apportate al prodotto, inoltre, ne invalidano la garanzia.
-

Nota

- Il presente manuale è da considerarsi parte integrante del prodotto e deve rimanere con esso anche in caso di vendita.
- Stryker è costantemente impegnata ad apportare miglioramenti al design e alla qualità dei propri prodotti. Il presente manuale contiene le informazioni sul prodotto più aggiornate disponibili al momento della stampa. Possono esserci piccole discrepanze tra il prodotto e il presente manuale. Per eventuali chiarimenti, rivolgersi al servizio clienti o al servizio di assistenza tecnica Stryker al numero +1 800 327 0770.

Descrizione del prodotto

Il prodotto Stryker **ComfortGel™** modello 2850 è una superficie di supporto senza ausili elettrici che distribuisce uniformemente la pressione e aumenta il comfort del paziente umano, con conseguente miglioramento degli esiti del decubito.

Uso previsto

La superficie di supporto del Modello 2850 è destinata ad assistere nella ridistribuzione della pressione specifica per le esigenze individuali del paziente, quando implementata come parte di un programma completo di prevenzione delle ulcere da pressione e di gestione del paziente basata sul rischio. Il prodotto è previsto per l'utilizzo in combinazione con la valutazione clinica dei fattori di rischio e delle condizioni della cute eseguita da un operatore sanitario.

Indicazioni per l'uso

La superficie di supporto del Modello 2850 è indicata per l'uso con pazienti umani con ulcere da decubito presenti o a rischio in un contesto di terapia acuta all'interno di una struttura sanitaria.

Utilizzatori previsti

L'uso del prodotto è riservato a professionisti sanitari (es. infermieri, aiuto infermieri o medici).

Questo prodotto non è previsto per l'uso in contesti di cura domiciliare o con pazienti di età inferiore a due anni. Questo prodotto non è sterile e non include una funzione di misurazione.

Benefici clinici

ComfortGel consente all'operatore sanitario di eseguire programmi di gestione delle ulcere da decubito e dei pazienti in conformità con l'uso previsto e gli attuali standard di cura.

Controindicazioni

Nessuna nota.

Vita utile prevista



La superficie di supporto **ComfortGel**, in situazioni e condizioni d'uso normali e sottoposta a idonea manutenzione periodica, ha una vita utile prevista di cinque anni.

La fodera **ComfortGel**, in situazioni e condizioni d'uso normali e sottoposta a idonea manutenzione periodica, ha una vita utile prevista di tre anni.

Smaltimento/riciclaggio

Seguire sempre le raccomandazioni e/o i regolamenti locali in vigore che disciplinano la protezione ambientale e i rischi associati al riciclaggio o allo smaltimento dell'apparecchiatura al termine della sua vita utile.

Specifiche tecniche

  Carico operativo di sicurezza	500 libbre	226,8 kg
Nota - Il peso del paziente non deve superare il carico operativo di sicurezza specificato per la superficie di supporto.		
Modello	2850-000-016	
Lunghezza	84 pollici	213,4 cm
Larghezza	35 pollici	88,9 cm
Spessore	7 pollici	17,8 cm
Conformità del prodotto	Con barriera ignifuga	
Normativa di riferimento	16 CFR 1632 16 CFR 1633 CAL TB 129 Canada Method 27.7-1979 of CAN 2-4.2 M77 BOSTON-BFD IX - 11 UNI 9175 Class 1.IM EN 597-1 EN 597-2 BS 6807	
Questo prodotto è compatibile con i telai del letto Stryker e altri telai a piano rigido in grado di supportare le seguenti dimensioni:	84 pollici x 35 pollici	213,4 cm x 88,9 cm

Condizioni ambientali	Funzionamento	Conservazione e trasporto
Temperatura ambiente		
Umidità relativa (senza condensa)		
Pressione atmosferica		

Stryker si riserva il diritto di modificare le specifiche tecniche senza preavviso.

Contatti

Rivolgersi al servizio di assistenza clienti o al servizio di assistenza tecnica Stryker chiamando il numero telefonico: 1-800-327-0770.

Stryker Medical
 3800 E. Centre Avenue
 Portage, MI 49002
 USA

Nota - L'utente e/o il paziente devono segnalare qualsiasi incidente grave correlato al prodotto sia al produttore sia all'autorità competente dello Stato membro europeo in cui risiede l'utente e/o il paziente.

Per la consultazione online del manuale d'uso o di manutenzione del prodotto, visitare <https://techweb.stryker.com/>.

Prima di chiamare il servizio di assistenza clienti o il servizio di assistenza tecnica Stryker, accertarsi di avere a disposizione il numero di serie (A) del prodotto Stryker. Tale numero di serie va incluso in tutte le comunicazioni per iscritto.

Ubicazione del numero di serie

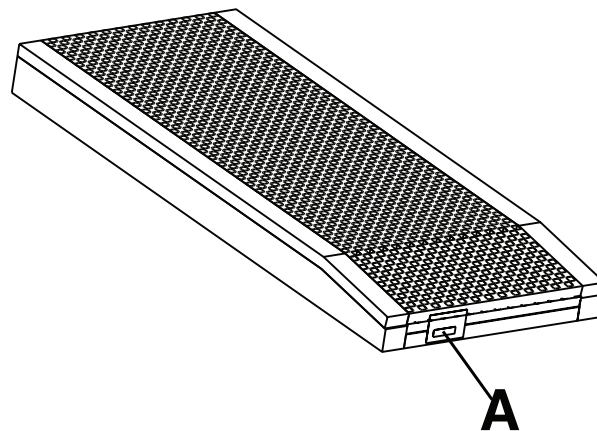

Installazione

AVVERTENZA

- Controllare sempre la cute del paziente a intervalli regolari. Consultare un medico in presenza di eritema o lesioni cutanee. Il mancato trattamento delle condizioni cutanee del paziente può comportare gravi lesioni.
 - Agire sempre con la massima attenzione e sorvegliare il paziente per contribuire a ridurre il rischio di cadute. L'utilizzo di un sovrामaterasso può compromettere la stabilità del paziente e la protezione fornita dalle sponde laterali.
 - Per cercare di ridurre il numero e la gravità di cadute dei pazienti, in assenza di sorveglianza lasciare sempre il letto nella posizione più bassa.
 - Prendere sempre in considerazione la possibilità di utilizzare le sponde laterali del letto. La sicurezza della superficie di supporto impiegata è massima quando questa viene utilizzata insieme alle sponde laterali; in assenza delle sponde laterali, il rischio di cadute può risultare maggiore. L'utilizzo o il mancato utilizzo delle sponde laterali o di altri presidi di contenimento può comportare gravi lesioni o decesso (rischio di intrappolamento o rischio di cadute). Prendere in considerazione i protocolli locali riguardo all'utilizzo delle sponde laterali. Spetta al medico, all'operatore o alle parti responsabili stabilire se e come utilizzare le sponde laterali, in base alle esigenze individuali di ogni singolo paziente.
 - Agire sempre con la massima attenzione nel caso di pazienti a rischio di cadute (ad esempio, pazienti agitati o in stato confusionale), per contribuire a ridurre le probabilità di una caduta.
 - Agire sempre con la massima attenzione durante la lettura di immagini radiologiche acquisite mentre il paziente si trova su questa superficie di supporto: i componenti interni di questo presidio possono infatti causare artefatti e distorsioni.
 - Non utilizzare la superficie di supporto su un letto di lunghezza o larghezza superiore o inferiore, onde evitare il rischio di uno scivolamento della superficie di supporto e di lesioni al paziente.
 - Non utilizzare la superficie di supporto in presenza di spazi vuoti tra questa e il sistema di supporto. Se la superficie di supporto viene collocata sopra un letto lasciando uno spazio, anche di pochi centimetri, fra la superficie di supporto e la testiera, la pediera e le sponde laterali del letto, sussiste il rischio di intrappolamento.
 - Non conficcare aghi nella superficie di supporto attraverso la fodera. La presenza di fori può consentire la penetrazione di liquidi corporei nella parte interna (anima) della superficie di supporto, con possibili fenomeni di contaminazione crociata, danni al prodotto o malfunzionamenti del prodotto stesso.
-

ATTENZIONE

- Prestare sempre la massima attenzione agli eventuali dispositivi o apparecchiature appoggiati sulla superficie di supporto. Il peso delle apparecchiature, il calore da esse generato o i loro eventuali bordi taglienti potrebbero danneggiare la superficie.
 - Per evitare di compromettere le prestazioni del prodotto in termini di redistribuzione della pressione, non inserire sovrामaterassi o altri accessori all'interno della fodera.
-

Per installare la superficie di supporto:

1. Assicurarsi che la superficie di supporto sia adatta al telaio del letto su cui verrà adagiato il prodotto.
2. Assicurarsi che la sezione piedi, appositamente inclinata, venga posizionata sul lato piedi del lettino.
3. Stendere le lenzuola sulla superficie di supporto, come da protocollo ospedaliero.

Operazione

Trasferimento di un paziente da un sistema di supporto a un altro

AVVERTENZA

- Non utilizzare la superficie di supporto come dispositivo di trasferimento.
 - Non utilizzare le impugnature della superficie di supporto per sollevarla o spostarla mentre un paziente è adagiato su di essa.
 - Non conficcare aghi nella superficie di supporto attraverso la fodera. La presenza di fori può consentire la penetrazione di liquidi corporei nella parte interna (anima) della superficie di supporto, con possibili fenomeni di contaminazione crociata, danni al prodotto o malfunzionamenti del prodotto stesso.
 - Non superare il carico operativo di sicurezza del lettino ospedaliero, calcolando la somma del peso del paziente e della superficie di supporto. Un peso eccessivo può comportare imprevedibili problemi di sicurezza e compromettere le prestazioni del prodotto.
 - Assicurarsi sempre che i sistemi di supporto del paziente e la reciproca distanza in caso di trasferimento siano adeguati per sostenere il paziente. Se lo spazio tra i due sistemi di supporto del paziente è superiore a 7,6 cm, utilizzare l'asse di trasferimento per colmare lo spazio. L'asse di trasferimento ha lo scopo di facilitare il trasferimento di un paziente da un sistema di supporto a un altro.
 - Non utilizzare un asse di trasferimento per sostenere il peso del paziente.
 - Per ridurre il rischio di cadute, assicurarsi sempre che la sponda laterale opposta sia sollevata durante il posizionamento di un paziente sulla superficie di supporto.
-

Trasferimento di un paziente da una superficie di supporto a un'altra

Requisito essenziale: attenersi ai protocolli ospedalieri obbligatori per il trasferimento di un paziente da una superficie a un'altra.

1. Disporre i due sistemi di supporto del paziente uno di fianco all'altro, cercando di ridurre al minimo lo spazio tra le due superfici.
2. Innestare il freno su ciascuno dei due sistemi di supporto.
3. Regolare le altezze dei due sistemi di supporto in modo che siano allo stesso livello.
4. Trasferire il paziente osservando tutte le norme di sicurezza in vigore e i protocolli ospedalieri in materia di sicurezza del paziente e dell'operatore.

Gestione dell'incontinenza e drenaggio

AVVERTENZA - Per garantire la sicurezza del paziente, controllarne sempre le condizioni a intervalli regolari.

Per la gestione del paziente incontinente è possibile utilizzare pannoloni usa e getta oppure protezioni per incontinenza. Dopo ogni episodio di incontinenza, provvedere sempre a una corretta igiene della cute.

Parti e accessori

Le seguenti parti sono attualmente disponibili per l'acquisto. Per la disponibilità e i prezzi, rivolgersi al servizio di assistenza clienti Stryker al numero 1-800-327-0770.

Nome	Numero
Fodera, 84 x 35 x 7 (213,4 x 88,9 x 17,8 cm)	2850-030-100
Fodera, 84 x 35 x 7 (213,4 x 88,9 x 17,8 cm) (internazionale)	2850-130-100
Barriera ignifuga di rivestimento	2850-035-001

Manutenzione preventiva

Rimuovere il prodotto dal servizio prima di eseguire gli interventi di manutenzione preventiva. Nel corso della manutenzione preventiva annuale di tutti i prodotti Stryker Medical, eseguire tutti i controlli qui elencati. È probabile che sia necessario eseguire interventi di manutenzione preventiva più di frequente, in base al grado di utilizzo del prodotto. Eventuali interventi di assistenza o riparazione devono essere eseguiti esclusivamente da personale qualificato.

Nota - Prima dell'ispezione, pulire e disinfettare le parti esterne della superficie di supporto, se pertinente.

Per i modelli standard, ispezionare gli elementi seguenti.

- _____ La cerniera e la fodera (parte superiore e inferiore), per l'eventuale presenza di lacerazioni, tagli, fori o altre discontinuità
- _____ I componenti interni, dopo l'apertura completa della fodera, per l'eventuale presenza di macchie dovute alla penetrazione di liquidi o a contaminazione
- _____ Etichette, per accertarsi che siano integre, leggibili e ben adese
- _____ Le maniglie, per l'eventuale presenza di strappi, crepe, cuciture rotte o altri segni visibili di danni
- _____ Il materiale espanso, per eventuali segni di deterioramento o disintegrazione
- _____ Barriera ignifuga, per l'eventuale presenza di strappi, screpolature e altri danni visibili
- _____ Il grado di deformazione permanente della schiuma, che deve essere inferiore a 1,25 pollici (3,2 cm) (vedere *Controllo del grado di deformazione permanente della schiuma* (pagina 10))

Per i modelli di salute comportamentale, ispezionare gli elementi seguenti.

- _____ Le fodere (parte superiore e inferiore) per l'eventuale presenza di lacerazioni, tagli, fori o altre discontinuità
- _____ Etichette, per accertarsi che siano integre, leggibili e ben adese

Numero di serie del dispositivo:
Compilato da:
Data:

Controllo del grado di deformazione permanente della schiuma

Attrezzi necessari:

- Riga graduata \geq 35 pollici
- Metro a nastro

Procedimento:

1. Sollevare il prodotto all'altezza massima.
2. Abbassare completamente l'alzaschienale e l'alzaginocchia.

Nota - Prima di misurare il grado di deformazione permanente, assicurarsi che sia trascorsa almeno un'ora dall'ultima compressione esercitata sulla superficie di supporto da parte di un paziente.

3. Aprire la cerniera della fodera, partendo dall'angolo destro (per il paziente) del lato piedi della superficie di supporto fino all'angolo destro (per il paziente) del lato testa.
4. Ripiegare la parte superiore della fodera verso il lato destro del paziente.
5. Se la superficie di supporto è dotata di un'opzione di barriera ignifuga, partire dal lato piedi e arrotolarla lungo la lastra di schiuma alveolare.

Nota - lavorando alternativamente da un lato all'altro, arrotolare gradualmente la barriera ignifuga fino a superare la sezione seduta della schiuma alveolare.

6. Posizionare la riga graduata (lunga almeno 35 pollici (88,9 cm)) trasversalmente rispetto alla lastra di schiuma alveolare, da sinistra a destra, in corrispondenza della regione sacrale (sezione seduta del paziente) della superficie di supporto (Figura 1).
7. Con il metro a nastro, misurare la profondità massima (la massima depressione) fra la parte inferiore della riga graduata e la parte superiore della schiuma (Figura 2).

Nota - Non premere il metro a nastro contro la superficie durante la procedura di misurazione. Il metro a nastro deve toccare appena la parte superiore della schiuma.



Figura 1 – Posizionamento della riga graduata



Figura 2 – Misurazione della profondità massima

8. Prendere nota della data in cui è stata eseguita la misurazione, del numero di serie e della misurazione. Queste informazioni saranno necessarie in caso di richiesta di garanzia, se applicabile.

Nota

- Se la misura ottenuta è superiore a 1,25 pollici (3,2 cm), il grado di deformazione è fuori tolleranza. Sostituire la superficie di supporto. Telefonare al servizio di assistenza clienti al numero 1-800-327-0770 e fornire le informazioni summenzionate per richiedere la sostituzione della superficie di supporto.
- La lastra di schiuma alveolare della superficie di supporto è soggetta a una normale compressione nel tempo. Se nel corso della vita utile del prodotto, il grado di deformazione permanente è superiore a 1,25 pollici (3,2 cm), Stryker provvederà a sostituire la superficie di supporto. La superficie di supporto non sarà sostituita in presenza di normali avvallamenti o in caso di deformazione permanente inferiore a 1,25 pollici (3,2 cm). La misurazione deve essere eseguita da un rappresentante Stryker.

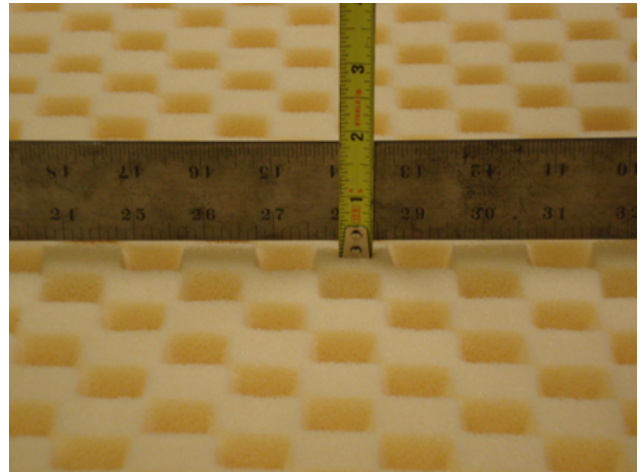
9. Eseguire i passaggi al contrario per reinstallare la superficie di supporto.
10. Verificare il corretto funzionamento prima di rimettere il dispositivo in servizio.

Sostituzione della fodera

Attrezzi necessari:

- Nessuno

Procedimento:

1. Sollevare il prodotto all'altezza massima.
2. Abbassare completamente l'alzaschienale e l'alzaginocchia.
3. Aprire la cerniera della fodera, partendo dall'angolo destro (per il paziente) del lato piedi della superficie di supporto fino all'angolo destro (per il paziente) del lato testa.
4. Ripiegare la parte superiore della fodera verso il lato destro del paziente, quindi rimuovere la lastra di schiuma alveolare dal lettino e metterla da parte.

5. Togliere ed eliminare la fodera.
6. Disporre la fodera sostitutiva sul letto, con la cerniera aperta, la parte inferiore nera a contatto con il piano del lettino e la parte superiore ripiegata verso il lato destro del paziente.
7. Disporre la lastra di schiuma alveolare sopra la parte inferiore della fodera. Assicurarsi che la schiuma alveolare sia allineata alla fodera.
8. Ripiegare la parte superiore della fodera sopra la sommità della lastra di schiuma alveolare. Assicurarsi che la fodera superiore sia allineata alla lastra di schiuma alveolare.
9. Chiudere la cerniera della fodera, partendo dall'angolo destro (per il paziente) del lato testa fino all'angolo destro (per il paziente) del lato piedi.
10. Verificare il corretto funzionamento prima di rimettere il dispositivo in servizio.

Sostituzione della barriera ignifuga

Attrezzi necessari:

- Nessuno

Procedimento:

1. Sollevare il prodotto all'altezza massima.
2. Abbassare completamente l'alzaschienale e l'alzaginocchia.
3. Aprire la cerniera della fodera, partendo dall'angolo destro (per il paziente) del lato piedi della superficie di supporto fino all'angolo destro (per il paziente) del lato testa.
4. Ripiegare la parte superiore della fodera verso il lato destro del paziente.
5. Partendo dal lato piedi, arrotolare la barriera ignifuga sulla lastra di schiuma alveolare.

Nota - Lavorando alternativamente da un lato all'altro, arrotolare gradualmente la barriera ignifuga fino alla parte superiore della superficie di supporto.

6. Togliere ed eliminare la barriera ignifuga usata.
7. Partendo dal lato testa, srotolare la nuova barriera ignifuga verso il lato piedi stendendola sopra la lastra di schiuma alveolare.

Nota - Allineare la barriera ignifuga alla lastra di schiuma alveolare prima di stendervela sopra.

8. Stendere la barriera ignifuga sopra la lastra di schiuma alveolare, lavorando alternativamente da un lato all'altro. Assicurarsi che la barriera ignifuga sia perfettamente aderente alla lastra di schiuma alveolare.
9. Allineare la lastra di schiuma alveolare sopra la parte inferiore della fodera.

Nota - Ripiegare la parte in eccesso della barriera ignifuga al di sotto della lastra di schiuma alveolare in corrispondenza del lato piedi.

10. Piegare e allineare la fodera superiore sopra la parte superiore della lastra di schiuma alveolare.
11. Chiudere la cerniera della fodera, partendo dall'angolo destro (per il paziente) del lato testa fino all'angolo destro (per il paziente) del lato piedi.
12. Verificare il corretto funzionamento prima di rimettere il dispositivo in servizio.

Pulizia

AVVERTENZA

- Non lavare i componenti interni di questa superficie di supporto. Provvedere allo smaltimento della superficie di supporto in caso di contaminazione interna.
 - Non immergere la superficie di supporto in soluzioni detergenti o disinfettanti.
 - Evitare il ristagno di liquidi sulla superficie di supporto.
 - Durante la pulizia della fodera della superficie di supporto (parte superiore e inferiore), controllare sempre l'eventuale presenza di strappi, fori, segni di usura eccessiva e disallineamento della cerniera. In caso di problemi, rimuovere immediatamente la superficie di supporto dal servizio e sostituire la fodera per evitare qualsiasi fenomeno di contaminazione crociata.
 - Eseguire sempre gli interventi di manutenzione preventiva con maggiore frequenza, tenendo in considerazione la frequenza d'uso del prodotto. Un incremento nell'utilizzo del prodotto può includere un aumento del numero di interventi di pulizia e disinfezione, il che può condizionare la vita utile della superficie di supporto.
 - Assicurarsi sempre di utilizzare acqua pulita per il risciacquo a mano del prodotto e di asciugarlo dopo averlo pulito. Alcuni agenti detergenti sono corrosivi e possono provocare danni al dispositivo. La mancata osservanza di queste istruzioni di pulizia può invalidare la garanzia.
-

ATTENZIONE

- Evitare l'infiltrazione di liquidi nella zona intorno alla cerniera o nella fascia antiliquido della fodera quando si pulisce la parte inferiore della superficie di supporto. Eventuali liquidi che vengano a contatto con la cerniera potrebbero infiltrarsi all'interno della superficie di supporto.
 - Non stirare, lavare a secco o asciugare in asciugatrice le fodere della superficie di supporto.
 - Non utilizzare acqua a pressione per pulire la superficie di supporto; ciò potrebbe danneggiare il prodotto e causarne il malfunzionamento.
 - Asciugare sempre le fodere della superficie di supporto prima di riportarla, di stendervi delle lenzuola o di adagiarvi un paziente. Asciugare il prodotto per contribuire a tutelarne le prestazioni.
-

Attenersi sempre al protocollo ospedaliero in materia di pulizia e disinfezione.

Per pulire le fodere della superficie di supporto tra un utilizzo e quello successivo:

1. Usare un panno pulito e morbido con una soluzione di acqua e detergente delicato per asportare i residui dalle fodere della superficie di supporto.
2. Passare le fodere della superficie di supporto con un panno pulito e asciutto per rimuovere il liquido o detergente in eccesso.
3. Verificare che il prodotto sia asciutto.

Disinfezione

AVVERTENZA

- Per evitare il rischio di contaminazione crociata e di infezione, disinfettare sempre la superficie di supporto tra l'utilizzo con un paziente e quello successivo.
 - Assicurarsi sempre di utilizzare acqua pulita per il risciacquo a mano del prodotto e di asciugarlo dopo averlo pulito. Alcuni agenti detergenti sono corrosivi e possono provocare danni al dispositivo. La mancata osservanza di queste istruzioni di pulizia può invalidare la garanzia.
 - Non immergere la superficie di supporto in soluzioni detergenti o disinfettanti.
 - Evitare il ristagno di liquidi sulla superficie di supporto.
-

ATTENZIONE

- Asciugare sempre le fodere della superficie di supporto prima di riporla, di stendervi delle lenzuola o di adagiarvi un paziente. Asciugare il prodotto per contribuire a tutelarne le prestazioni.
 - Non esporre eccessivamente la fodera al contatto con soluzioni disinfettanti ad elevata concentrazione, che potrebbero deteriorare il tessuto.
 - Evitare l'infiltrazione di liquidi nella zona intorno alla cerniera o nella fascia antiliquido della fodera quando si pulisce la parte inferiore della superficie di supporto. Eventuali liquidi che vengano a contatto con la cerniera potrebbero infiltrarsi all'interno della superficie di supporto.
 - Per evitare di danneggiare la fodera, non utilizzare soluzioni al perossido di idrogeno o detergenti quaternari contenenti eteri di glicole.
-

Disinfettanti consigliati:

- Sali quaternari (principio attivo - cloruro d'ammonio) contenenti meno del 3% di glicol etere
- Disinfettanti fenolici
- Soluzione di candeggina (ipoclorito di sodio al 5,25%, diluito con acqua in rapporto 1:100)
- Alcool isopropilico al 70%

Per disinfettare le fodere della superficie di supporto tra l'utilizzo con un paziente e quello successivo, eseguire le seguenti operazioni in sequenza.

1. Pulire e asciugare le fodere della superficie di supporto prima di applicare i disinfettanti.
2. Applicare la soluzione disinfettante consigliata mediante spray o salviette imbevute (evitando di bagnare eccessivamente la superficie di supporto).

Nota - Accertarsi di seguire le istruzioni del produttore del disinfettante per quanto riguarda i requisiti relativi al tempo di contatto e al risciacquo.

3. Passare la fodera della superficie di supporto con un panno pulito e asciutto per rimuovere l'eventuale liquido o disinfettante in eccesso.
4. Lasciare asciugare le fodere della superficie di supporto prima di rimettere in servizio il prodotto.



















ComfortGel™ 지지면

작동 설명서

REF 2850



기호

	사용 지침을 준수할 것
	일반 경고
	덮개를 사용하면 환자 안정성과 사이드레일 사용 범위에 부정적인 영향을 줄 수 있습니다.
	주의
	카탈로그 번호
	일련번호
	배치 코드
	유럽공동체 공인 대리인
	스위스 공인 대리인
	유럽 의료 기기
	미국 특허는 www.stryker.com/patents 를 참조할 것
	제조업체
	제조일
	CE 마크
	영국 적합성 평가 마크
	수입업체
	의료기기 표준코드
	안전 사용 하중
	장비 질량

	손으로 세척할 것
	회전식 건조 금지
	드라이클리닝 금지
	다림질 금지
	완전히 자연 건조할 것
	염소 표백
	건조한 상태 유지
	적재 수 한도
	이 쪽이 위임
	파손 주의
	포장 개봉 시 날카로운 물체를 사용하지 말 것
	손 고리를 사용하지 말 것

목차

경고/주의/참고 정의	2
안전 주의 사항 요약	2
소개	4
제품 설명	4
용도	4
사용 적응증	4
대상 사용자	4
임상적 유용성	4
금지 사항	5
예상 사용 수명	5
폐기/재활용	5
규격	5
연락처 정보	6
일련번호 위치	6
셋업	7
작동	8
환자 지지 플랫폼 간 환자 이동	8
실금 및 배출액 관리	8
적절한 심폐소생술(CPR) 프로토콜 선택	8
액세서리 및 부품	9
예방정비	10
폼의 압축 변형 확인	10
커버 교체	11
방화재 교체	12
세척	13
소독	14

경고/주의/참고 정의

경고, 주의 및 참고는 특별한 의미를 담고 있으므로 주의 깊게 검토해야 합니다.

경고

준수하지 않을 경우 사망 또는 중상을 초래할 수 있는 상황을 알립니다. 또한 발생할 수 있는 심각한 부작용 및 안전상의 위험에 대해서 설명할 수도 있습니다.

주의

준수하지 않을 경우, 사용자 또는 환자에게 경증 또는 중등도의 부상을 초래하거나 또는 제품이나 다른 재산에 손상을 초래할 수 있는 잠재적으로 위험한 상황에 대해 알립니다. 여기에는 장비를 안전하고 효과적으로 사용하기 위한 특별 사항 그리고 사용 또는 오용의 결과로 장비에 발생할 수 있는 손상을 방지하기 위한 특별 사항이 포함됩니다.

참고 - 유지 보수를 용이하게 하고 중요한 지침이 명백하게 전달되도록 하는 특정 정보를 제공합니다.

안전 주의 사항 요약

항상 이 페이지에 기재된 경고 및 주의를 읽고 엄격히 준수해야 합니다. 유자격 요원만 정비를 실행하십시오.

경고

- 항상 환자의 피부를 정기적으로 점검하십시오. 홍반 또는 피부 손상이 발생할 경우 의사에게 알리십시오. 환자의 피부 상태를 치료하지 않고 방치할 경우 심각한 부상을 초래할 수 있습니다.
- 환자의 낙상 위험을 줄이기 위해 항상 각별한 주의를 기울이고 감독하십시오. 덮개를 사용하면 환자 안정성과 사이드레일 사용 범위에 부정적인 영향을 줄 수 있습니다.
- 낙상의 발생률과 중증도를 낮추기 위해, 환자 옆에 아무도 없을 때에는 항상 침대 프레임을 최저 위치에 두십시오.
- 항상 사이드레일 사용을 고려하십시오. 지지면 사용의 안전성은 사이드레일과 함께 사용할 때 극대화되며, 사이드레일이 없으면 낙상의 위험이 증가할 수 있습니다. 사이드레일 또는 기타 구속 장치의 사용(끼일 가능성) 또는 비사용(환자 낙상 가능성)으로 인해 심각한 부상 또는 사망이 초래될 수 있습니다. 사이드레일 사용에 관한 현지 정책을 고려하십시오. 의사, 운전자 또는 책임있는 당사자는 사이드레일 사용 여부와 사용 방법을 각 환자의 개별적 필요에 기반하여 결정해야 합니다.
- 낙상의 가능성을 줄이기 위해, 낙상의 위험이 있는 환자(예: 격양 또는 혼동 상태에 있는 환자)에 대해서는 항상 각별한 주의를 기울이십시오.
- 환자가 이 지지면 위에 있는 상태에서 방사선 영상을 촬영하면 내부 구성 요소가 인공물을 초래하고 판독을 왜곡할 수 있으므로, 이러한 영상을 판독할 때에는 항상 각별한 주의를 기울이십시오.
- 너비 또는 길이가 더 크거나 더 작은 침대 프레임에는 지지면을 사용하지 마십시오. 지지면이 미끄러져 환자가 부상을 입을 위험이 있습니다.
- 간극이 있는 경우에는 지지면을 사용하지 마십시오. 침대 프레임에 지지면을 놓았을 때 지지면과 머리판, 발판, 사이드레일 사이에 단 몇 인치라도 간격이 생기면 끼임이 발생할 위험이 있습니다.
- 지지면 커버를 통해 지지면에 바늘을 꽂지 마십시오. 구멍을 통해 체액이 지지면의 내부(내부의 코어)로 유입될 수 있으며, 이 경우 교차 오염, 제품 손상 또는 제품 오작동이 발생할 수 있습니다.
- 지지면을 운반 장치로 사용하지 마십시오.
- 환자가 탑승한 상태에서 지지면 핸들을 사용하여 지지면을 올리거나 이동하지 마십시오.
- 병원 침대 프레임이 환자와 지지면을 모두 지지할 경우, 프레임의 안전 사용 하중을 초과하지 마십시오. 과도한 중량은 이 제품의 예상치 못한 안전 및 성능 문제를 유발할 수 있습니다.
- 환자 지지 플랫폼과 플랫폼 간의 해당 운반 간격이 환자를 지지하기에 충분한지 항상 확인하십시오. 두 환자 지지 플랫폼 사이의 공간이 3인치(7.6cm)보다 클 경우, 운반 다리를 사용하여 간격을 매우십시오. 운반 다리는 환자 지지 플랫폼 간 환자 이동을 용이하게 하기 위한 용도입니다.
- 운반 다리를 환자 하중 지지 용도로 운반 다리를 사용하지 마십시오.
- 환자를 지지면에 놓을 때에는 환자의 낙상 위험을 줄이기 위해 항상 반대쪽 사이드레일이 올려져 있는지 확인하십시오.
- 환자의 안전을 위해 정기적으로 환자의 상태를 항상 모니터링하십시오.
- 이 지지면의 내부 구성 요소를 세척하지 마십시오. 내부 오염이 확인될 경우 지지면을 폐기하십시오.
- 지지면을 세정액이나 소독액에 담그지 마십시오.
- 액체가 지지면 위에 고이지 않도록 하십시오.

- 커버를 세척할 때마다 지지면 커버(상단 및 하단)에 찢긴 곳, 구멍, 과도한 마모, 지퍼 오정렬 등이 있는지 항상 검사하십시오. 손상된 경우, 즉시 지지면의 사용을 중단하고 커버를 교체하여 교차 오염을 예방하십시오.
- 제품의 사용 수준에 기반하여 항상 예방 유지보수를 더 자주 수행하십시오. 세척과 소독을 더 자주하는 것을 포함하여 제품 사용량 증가는 지지면의 수명에 영향을 줄 수 있습니다.
- 항상 각 제품을 깨끗한 물을 사용하여 닦고, 세척 후에는 각 제품을 건조시키십시오. 일부 세정제는 부식성이 있기 때문에 본 제품에 손상을 초래할 수 있습니다. 이러한 세척 지침을 따르지 않으면 보증이 무효가 될 수 있습니다.
- 환자가 바뀔 때마다 항상 지지면을 소독하여 교차 오염 및 감염의 위험을 예방하십시오.
- 액체가 지지면 위에 고이지 않도록 하십시오.

주의

- 제품을 부적절하게 사용하면 환자나 작동자가 부상을 입을 수 있습니다. 제품을 이 매뉴얼에 설명된 대로만 조작하십시오.
- 본 제품 또는 제품의 어떤 구성 요소도 개조하지 마십시오. 제품을 개조하면 예상치 않게 작동하여 환자 또는 작동자가 부상을 입을 수 있습니다. 또한 제품을 개조하면 보증이 무효가 됩니다.
- 지지면 상단에 배치되어 있는 장치 또는 장비에 항상 주의하십시오. 장비의 무게, 장비에 의해 발생한 열 또는 장비의 날카로운 가장자리로 인해 표면 손상이 발생할 수 있습니다.
- 압력 재분산 성능이 저하될 위험이 있으니 커버 내부에 덮개나 액세서리를 놓지 마십시오.
- 작동하기 전에 이 제품과 함께 사용할 적절한 심폐소생술(CPR) 프로토콜을 항상 평가하십시오.
- 지지면의 밑면을 세척할 때 액체가 지퍼 영역 또는 분수령 커버에 스며들지 않도록 하십시오. 지퍼에 닿은 액체가 지지면 안으로 유입될 수 있습니다.
- 다리미, 드라이크리닝 또는 회전식 건조기를 이용하여 지지면 커버를 건조시키지 마십시오.
- 오작동이나 제품 손상을 유발할 수 있으므로 지지면을 물세척하지 마십시오.
- 지지면 커버를 보관하거나 린넨을 추가하거나 환자를 지지면에 두기 전에 항상 지지면 커버를 건조시키십시오. 제품을 건조시키면 제품의 성능이 저하되는 것을 예방하는 데 도움이 됩니다.
- 커버가 분해될 수 있으므로 커버를 고농도 소독액에 과도하게 노출시키지 마십시오.
- 커버가 손상될 수 있으므로 과산화수소 또는 글리콜에테르가 함유된 4차 화합물을 사용하지 마십시오.

소개

본 설명서는 Stryker 제품의 사용 또는 유지보수에 도움이 되도록 제작되었습니다. 본 제품을 작동 또는 유지보수하기 전에 본 설명서를 읽어보십시오. 이 제품의 안전한 작동 또는 유지보수에 관해 직원을 교육하고 훈련시키는 방법과 절차를 마련하십시오.

주의

- 제품을 부적절하게 사용하면 환자나 작동자가 부상을 입을 수 있습니다. 본 설명서에 기술된 대로만 제품을 사용하십시오.
- 제품 또는 제품의 구성 요소 일체를 개조하지 마십시오. 제품을 개조하면 예상치 않게 작동하여 환자 또는 작동자가 부상을 입을 수 있습니다. 제품을 개조하면 보증이 무효가 될 수도 있습니다.

참고

- 본 설명서는 영구적인 제품의 일부로 간주되어야 하며 제품이 추후 판매되더라도 제품과 함께 동봉되어야 합니다.
- Stryker는 제품 설계와 품질의 발전을 지속적으로 추구합니다. 본 설명서에는 인쇄 시점에서 제공되어 있는 가장 최근의 제품 정보가 실려 있습니다. 해당 제품과 본 설명서 간에 사소한 차이가 있을 수 있습니다. 질문이 있는 경우, Stryker 고객 서비스 또는 기술 지원부(1-800-327-0770)에 문의하시기 바랍니다.

제품 설명

Stryker 모델 2850 ComfortGel™은 압력 균일화와 안정감 향상에 초점을 맞추어 환자의 결과를 향상하도록 지원하는 비전 동식 지지면입니다.

용도

모델 2850 지지면은 철저한 압력 궤양 예방 및 위험 기반 환자 관리 프로그램의 일환으로 실행할 때 환자의 개별 요구 사항에 맞는 압력의 재분배를 지원하기 위한 것입니다. 이 제품은 의료 전문인의 위험 요인에 대한 임상 평가 및 피부 평가와 함께 이 행하기 위한 것입니다.

사용 적응증

모델 2850 지지면은 의료 시설 내 급성 치료 환경에서 압력 궤양이 있거나 압력 궤양 발생 위험이 있는 인간 환자에게 사용됩니다.

대상 사용자

이 제품의 작동자에는 의료 전문인(예: 간호사, 간호조무사 또는 의사)이 포함됩니다.

이 제품은 가정 간병 환경에서 사용하거나 만 2세 미만의 환자에게 사용해서는 안 됩니다. 이 제품은 멸균 상태가 아니며 측정 기능이 포함되어 있지 않습니다.

임상적 유용성

ComfortGel을 사용하여 의료 전문인이 용도 및 현행 표준 치료에 따라 압박 궤양 및 환자 관리 프로그램을 수행할 수 있습니다.

금지 사항

알려진 바 없음.

예상 사용 수명

ComfortGel 지지면은 일반적인 사용 조건에서 주기적으로 적절히 유지보수를 받으면 예상 사용 수명이 5년입니다.

ComfortGel 커버는 일반적인 사용 조건에서 주기적으로 적절히 유지보수를 받으면 예상 사용 수명이 3년입니다.

폐기/재활용

사용 수명 기간 종료 시 장비의 재활용이나 처분과 관련된 현행 현지 권장 사항 및/또는 환경 보호에 관한 규정을 항상 준수하십시오.

규격

 안전 사용 하중	500파운드	226.8kg
참고 - 환자의 체중이 지지면에 명시된 안전 사용 하중을 초과해서는 안 됩니다.		
모델	2850-000-016	
길이	84인치	213.4cm
폭	35인치	88.9cm
두께	7인치	17.8cm
제품 준수	방화재 포함	
준수 기준	16 CFR 1632 16 CFR 1633 CAL TB 129 Canada Method 27.7-1979 of CAN 2-4.2 M77 BOSTON-BFD IX - 11 UNI 9175 Class 1.IM EN 597-1 EN 597-2 BS 6807	
이 제품은 Stryker 침대 프레임 및 다음 치수를 지원할 수 있는 다른 평평한 데크 프레임과 함께 사용할 수 있습니다.	84인치 x 35인치	213.4cm x 88.9cm

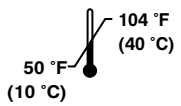
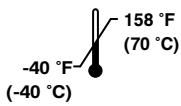
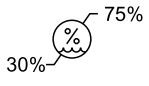
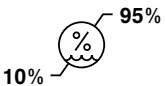
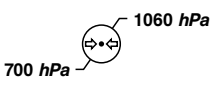
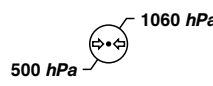
환경 조건	작동	보관 및 운반
주위 온도		
상대습도(비응결)		
대기압		

Stryker는 통지 없이 규격을 변경할 권리를 보유합니다.

연락처 정보

Stryker 고객센터서비스부 또는 기술지원부 연락처: 1-800-327-0770.

Stryker Medical
3800 E. Centre Avenue
Portage, MI 49002
미국

참고 - 사용자 및/또는 환자는 일체의 중대한 제품 관련 사례를 사용자 및/또는 환자 거주 지역의 유럽회원국 관할 당국과 제조업체 모두에 보고해야 합니다.

온라인에서 조작 또는 정비 매뉴얼을 보려면 <https://techweb.stryker.com/>을 방문하십시오.

Stryker 고객센터서비스 또는 기술지원 부서에 전화할 때는 Stryker 제품의 일련번호(A)를 준비해 두십시오. 모든 서면 통신문에 일련번호를 기재하십시오.

일련번호 위치

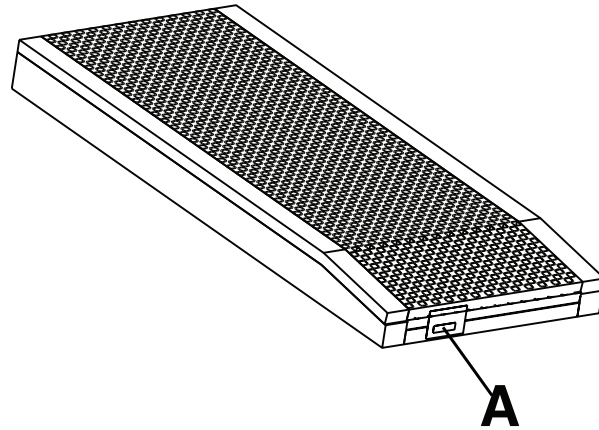

셋업

경고

- 항상 환자의 피부를 정기적으로 점검하십시오. 홍반 또는 피부 손상이 발생할 경우 의사에게 알려주세요. 환자의 피부 상태를 치료하지 않고 방치할 경우 심각한 부상을 초래할 수 있습니다.
- 환자의 낙상 위험을 줄이기 위해 항상 각별한 주의를 기울이고 감독하십시오. 덮개를 사용하면 환자 안정성과 사이드레일 사용 범위에 부정적인 영향을 줄 수 있습니다.
- 낙상의 발생률과 중증도를 낮추기 위해, 환자 옆에 아무도 없을 때에는 항상 침대 프레임을 최저 위치에 두십시오.
- 항상 사이드레일 사용을 고려하십시오. 지지면 사용의 안전성은 사이드레일과 함께 사용할 때 극대화되며, 사이드레일이 없으면 낙상의 위험이 증가할 수 있습니다. 사이드레일 또는 기타 구속 장치의 사용(끼임 가능성) 또는 비사용(환자 낙상 가능성)으로 인해 심각한 부상 또는 사망이 초래될 수 있습니다. 사이드레일 사용에 관한 현지 정책을 고려하십시오. 의사, 운전자 또는 책임있는 당사자는 사이드레일 사용 여부와 사용 방법을 각 환자의 개별적 필요에 기반하여 결정해야 합니다.
- 낙상의 가능성을 줄이기 위해, 낙상의 위험이 있는 환자(예: 격양 또는 혼동 상태에 있는 환자)에 대해서는 항상 각별한 주의를 기울이십시오.
- 환자가 이 지지면 위에 있는 상태에서 방사선 영상을 촬영하면 내부 구성 요소가 인공물을 초래하고 판독을 왜곡할 수 있으므로, 이러한 영상을 판독할 때에는 항상 각별한 주의를 기울이십시오.
- 너비 또는 길이가 더 크거나 더 작은 침대 프레임에는 지지면을 사용하지 마십시오. 지지면이 미끄러져 환자가 부상을 입을 위험이 있습니다.
- 간극이 있는 경우에는 지지면을 사용하지 마십시오. 침대 프레임에 지지면을 놓았을 때 지지면과 머리판, 발판, 사이드레일 사이에 단 몇 인치라도 간격이 생기면 끼임이 발생할 위험이 있습니다.
- 지지면 커버를 통해 지지면에 바늘을 꽂지 마십시오. 구멍을 통해 체액이 지지면의 내부(내부의 코어)로 유입될 수 있으며, 이 경우 교차 오염, 제품 손상 또는 제품 오작동이 발생할 수 있습니다.

주의

- 지지면 상단에 배치되어 있는 장치 또는 장비에 항상 주의하십시오. 장비의 무게, 장비에 의해 발생한 열 또는 장비의 날카로운 가장자리로 인해 표면 손상이 발생할 수 있습니다.
- 압력 재분산 성능이 저하될 위험이 있으니 커버 내부에 덮개나 액세서리를 놓지 마십시오.

지지면을 설치하려면:

1. 제품이 놓이게 될 침대 프레임에 지지면이 맞는지 확인합니다.
2. 전용 경사 굽 부분이 침대 프레임의 발쪽 끝에 설치되었는지 확인합니다.
3. 린넨을 병원 프로토콜에 따라 지지면에 놓습니다.

작동

환자 지지 플랫폼 간 환자 이동

경고

- 지지면을 운반 장치로 사용하지 마십시오.
- 환자가 탑승한 상태에서 지지면 핸들을 사용하여 지지면을 올리거나 이동하지 마십시오.
- 지지면 커버를 통해 지지면에 바늘을 꽂지 마십시오. 구멍을 통해 체액이 지지면의 내부(내핵)로 유입될 수 있으며, 이 경우 교차 오염, 제품 손상 또는 제품 오작동이 발생할 수 있습니다.
- 병원 침대 프레임이 환자와 지지면을 모두 지지할 경우, 프레임의 안전 사용 하중을 초과하지 마십시오. 과도한 중량은 이 제품의 예상치 못한 안전 및 성능 문제를 유발할 수 있습니다.
- 환자 지지 플랫폼과 플랫폼 간의 해당 운반 간격이 환자를 지지하기에 충분한지 항상 확인하십시오. 두 환자 지지 플랫폼 간의 간격이 7.6 cm(3인치)를 초과하는 경우, 이전 브리지를 사용하여 간격을 메꾸십시오. 운반 다리는 환자 지지 플랫폼 간 환자 이동을 용이하게 하기 위한 용도입니다.
- 운반 다리를 환자 하중 지지 용도로 운반 다리를 사용하지 마십시오.
- 환자를 지지면에 놓을 때에는 환자의 낙상 위험을 줄이기 위해 항상 반대쪽 사이드레일이 올려져 있는지 확인하십시오.

한 환자 지지면으로부터 다른 지지면으로 환자를 이동하는 방법:

선행 조건: 지지면 간 환자 이동에 필요한 병원 표준 규정을 준수합니다.

1. 한 환자 지지 플랫폼을 다른 환자 지지 플랫폼과 나란히 놓아 두 플랫폼 사이의 간격을 최소화합니다.
2. 두 환자 지지 플랫폼의 브레이크를 체결합니다.
3. 환자 지지 플랫폼의 높이가 다른 플랫폼과 같아지도록 높이를 조절합니다.
4. 환자 및 작동자 안전을 위한 모든 해당 안전 규칙과 병원 표준 규정에 따라 환자를 이동합니다.

실금 및 배출액 관리

경고 - 환자의 안전을 위해 정기적으로 환자의 상태를 항상 모니터링하십시오.

일회용 기저귀 또는 실금용 패드를 사용하여 실금을 관리할 수 있습니다. 실금이 발생한 후에는 항상 적절한 피부 관리를 제공하십시오.

적절한 심폐소생술(CPR) 프로토콜 선택

주의 - 작동하기 전에 이 제품과 함께 사용할 적절한 심폐소생술(CPR) 프로토콜을 항상 평가하십시오.

액세서리 및 부품

이 부품들은 현재 구입이 가능합니다. 구입 가능성과 가격은 미국의 Stryker 고객센터스팀(1-800-327-0770)에 문의하십시오.

명칭	번호
커버 어셈블리, 84 x 35 x 7인치(213.4cm x 88.9cm x 17.8cm)	2850-030-100
커버 어셈블리, 84 x 35 x 7인치(213.4cm x 88.9cm x 17.8cm)(국제)	2850-130-100
방화벽 슬리브	2850-035-001

예방정비

예방정비 검사를 수행하기 전에, 제품 사용을 중단하십시오. 연례 예방정비 시에는 모든 Stryker Medical 제품에 대해 열거된 모든 항목을 점검하십시오. 제품 사용 수준에 따라 예방정비 점검을 더 자주 수행해야 할 수도 있습니다. 자격 요원만 정비를 실행하십시오.

참고 - 해당되는 경우 점검 전에 지지면 외부를 세척하고 소독하십시오.

표준 모델의 경우 다음 항목을 검사하십시오.

- _____ 지퍼와 커버(상단 및 하단)에 찢어진 곳이나 갈라진 곳 또는 구멍이나 기타 틈새 여부에 대해 점검
- _____ 커버의 지퍼를 완전히 열고 내부 구성 요소에 액체 유입 또는 오염으로 인한 얼룩의 징후가 있는지 점검
- _____ 라벨이 읽기 쉬운지, 적절하게 부착되어 있는지, 온전한 상태인지 점검
- _____ 핸들에 뜯어지거나 갈라진 곳, 바느질 여부, 또는 손상의 징후가 보이는지 점검
- _____ 폼이 부식되었거나 부서지지 않았는지 점검
- _____ 내화격막의 파열, 균열 또는 기타 육안으로 보이는 손상 징후
- _____ 폼의 압축 변형이 1.25인치(3.2cm) 미만인지 점검(**폼의 압축 변형 확인**(페이지10) 참조)

행동 건강 모델의 경우 다음 항목을 검사하십시오.

- _____ 커버(상단 및 하단)에 찢어진 곳이나 갈라진 곳 또는 구멍이나 기타 틈새 여부에 대해 점검
- _____ 라벨이 읽기 쉬운지, 적절하게 부착되어 있는지, 온전한 상태인지 점검

제품 일련번호:
작성자:
일자:

폼의 압축 변형 확인

요구되는 도구:

- 35인치 이상의 직선자
- 줄자

절차:

1. 침상을 가장 높은 위치로 올립니다.
2. 파울러와 개치를 가장 낮은 높이 위치로 내립니다.

참고 - 압축 변형치를 측정하기 전에, 최소한 1시간 동안 지지면에 환자가 없었는지 확인합니다.

3. 커버의 지퍼를 엽니다. 지지면의 환자 발쪽 끝의 오른쪽 코너에서 시작하여 환자 머리쪽 끝의 오른쪽 코너에서 중지합니다.
4. 커버의 상단을 환자 오른쪽으로 접습니다.
5. 지지면에 방화재 옵션이 있는 경우, 발쪽 끝부터 시작하여 방화재를 폼 침대 어셈블리 위에서 맵니다.

참고 - 좌우로 조금씩 진행하여 방화재가 폼 침대의 영덩이 부분을 지나도록 합니다.

6. 지지면의 천골 부위(환자 영덩이 부분)에서 왼쪽에서 오른쪽으로 폼 침대를 가로질러 직선자(최소 35인치(88.9cm) 길이)를 놓습니다(그림 1).
7. 줄자를 사용하여 직선자의 하단부터 폼의 상단까지 최대 깊이(최저점)를 측정합니다(그림 2).

참고 - 측정 시 줄자를 누르지 마십시오. 줄자가 폼의 상단에 살짝 닿기만 해야 합니다.



그림 1 - 직선자



그림 2 - 최대 깊이 측정

8. 측정 날짜, 일련 번호, 측정치를 기록합니다. 이 정보는 해당하는 경우 보증 정보에 필요합니다.

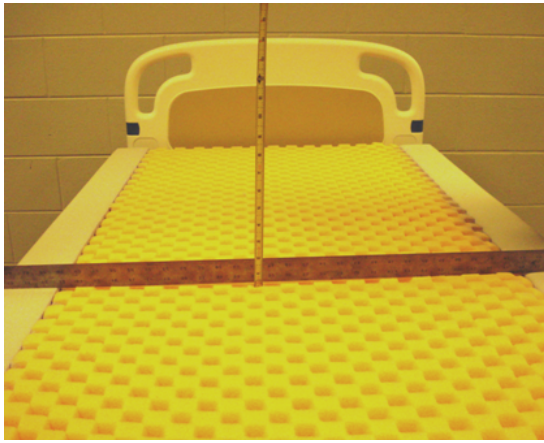
참고

- 측정치가 1.25인치(3.2cm)보다 클 경우, 압축 변형이 허용한도를 초과하는 것입니다. 지지면을 교체합니다. 고객 서비스 1-800-327-0770번으로 전화하여 위에서 기록한 정보로 지지면 교체품을 요청하십시오.
- 지지면의 폼 어셈블리는 시간이 지나면 자연스럽게 압축됩니다. 제품의 수명 내에 압축 변형 측정치가 1.25인치(3.2cm)보다 클 경우, Stryker는 교체용 지지면을 제공할 것입니다. 1.25인치(3.2cm) 미만의 정상적인 신체 함입 또는 압축 변형은 지지면 교체 대상이 아닙니다. 반드시 Stryker 담당자가 측정을 실시해야 합니다.

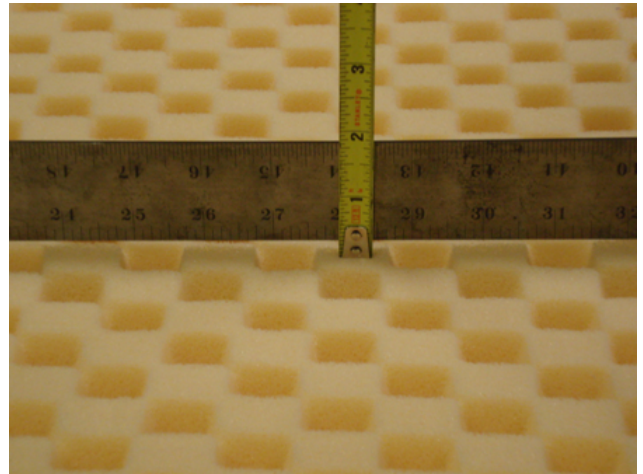
9. 단계를 역으로 수행하여 다시 설치합니다.

10. 제품을 다시 사용하기 전에 제대로 작동하는지 확인하십시오.

커버 교체

요구되는 도구:

- 없음

절차:

1. 침상을 가장 높은 위치로 올립니다.
2. 파울러와 개치를 가장 낮은 높이 위치로 내립니다.
3. 커버의 지퍼를 엽니다. 지지면의 환자 발쪽 끝의 오른쪽 코너에서 시작하여 환자 머리쪽 끝의 오른쪽 코너에서 중지합니다.
4. 커버의 상단을 환자 오른쪽으로 접은 후 폼 침대 어셈블리를 침대에서 치워둡니다.
5. 커버를 벗겨 폐기하십시오.
6. 지퍼가 열린 교체용 커버를 검은색 하단 커버가 매트리스 위에 놓인 상태에서 베드 위에 놓고 상단 커버를 침대의 환자 오른쪽에 접어 놓습니다.
7. 커버 하단부 위에 폼 침대 어셈블리를 놓습니다. 폼 침대가 커버와 정렬되는지 확인합니다.
8. 폼 침대 어셈블리 위에 상단 커버를 포개어 접어 놓습니다. 상단 커버가 폼 침대 어셈블리와 정렬되는지 확인합니다.
9. 커버의 지퍼를 닫습니다. 환자 머리쪽 끝의 오른쪽 코너에서 시작하여 환자 발쪽 끝의 오른쪽 코너에서 중지합니다.
10. 제품을 다시 사용하기 전에 제대로 작동하는지 확인하십시오.

방화재 교체

요구되는 도구:

- 없음

절차:

1. 침상을 가장 높은 위치로 올립니다.
2. 파울러와 개치를 가장 낮은 높이 위치로 내립니다.
3. 커버의 지퍼를 엽니다. 지지면의 환자 발쪽 끝의 오른쪽 코너에서 시작하여 환자 머리쪽 끝의 오른쪽 코너에서 중지합니다.
4. 커버의 상단을 환자 오른쪽으로 접습니다.
5. 발쪽 끝부터 시작하여 방화재를 폼 침대 어셈블리 위에서 맵니다.

참고 - 좌우로 조금씩 진행하여 방화재를 지지면 위로 이동시킵니다.

6. 기존 방화재를 제거하여 폐기합니다.
7. 머리쪽 끝부터 시작하여 새 방화재를 펴서 폼 침대 어셈블리 위에 펼칩니다.

참고 - 방화재를 폼 침대 어셈블리 위에 정렬하기 전에 폼 침대에 방화재의 아귀를 맞춥니다.

8. 방화재를 좌우로 조금씩 진행하여 폼 침대 어셈블리 아래로 조심스럽게 미끄러뜨립니다. 방화재가 폼 침대 어셈블리 위에서 팽팽한 상태가 되도록 합니다.
9. 커버 하단부 위에 폼 침대 어셈블리를 정렬합니다.

참고 - 여분의 방화재 재질을 발쪽 끝의 폼 침대 어셈블리 아래로 펼칩니다.

10. 폼 침대 어셈블리 위에 상단 커버를 포개어 정렬합니다.
11. 커버의 지퍼를 닫습니다. 환자 머리쪽 끝의 오른쪽 코너에서 시작하여 환자 발쪽 끝의 오른쪽 코너에서 중지합니다.
12. 제품을 다시 사용하기 전에 제대로 작동하는지 확인하십시오.

세척

경고

- 이 지지면의 내부 구성 요소를 세척하지 마십시오. 내부 오염이 확인될 경우 지지면을 폐기하십시오.
 - 지지면을 세정액이나 소독액에 담그지 마십시오.
 - 액체가 지지면 위에 고이지 않도록 하십시오.
 - 커버를 세척할 때마다 지지면 커버(상단 및 하단)에 찢긴 곳, 구멍, 과도한 마모, 지퍼 오정렬 등이 있는지 항상 검사하십시오. 손상된 경우, 즉시 지지면의 사용을 중단하고 커버를 교체하여 교차 오염을 예방하십시오.
 - 제품의 사용 수준에 기반하여 항상 예방 유지보수를 더 자주 수행하십시오. 세척과 소독을 더 자주하는 것을 포함하여 제품 사용량 증가는 지지면의 수명에 영향을 줄 수 있습니다.
 - 항상 각 제품을 깨끗한 물을 사용하여 닦고, 세척 후에는 각 제품을 건조시키십시오. 일부 세정제는 부식성이 있기 때문에 본 제품에 손상을 초래할 수 있습니다. 이러한 세척 지침을 따르지 않으면 보증이 무효가 될 수 있습니다.
-

주의

- 지지면의 밑면을 세척할 때 액체가 지퍼 영역 또는 분수령 커버에 스며들지 않도록 하십시오. 지퍼에 닿은 액체가 지지면 안으로 유입될 수 있습니다.
 - 다리미, 드라이크리닝 또는 회전식 건조기를 이용하여 지지면 커버를 건조시키지 마십시오.
 - 오작동이나 제품 손상을 유발할 수 있으므로 지지면을 물세척하지 마십시오.
 - 지지면 커버를 보관하거나 린넨을 추가하거나 환자를 지지면에 두기 전에 항상 지지면 커버를 건조시키십시오. 제품을 건조시키면 제품의 성능이 저하되는 것을 예방하는 데 도움이 됩니다.
-

항상 세척 및 소독에 관한 병원 표준 규정을 따르십시오.

환자가 바뀔 때마다 지지면 커버를 세척하십시오.

1. 깨끗하고 부드러운 천을 사용하여 순한 비눗물로 지지면 커버를 닦아 이물질 제거합니다.
2. 깨끗하고 마른 천으로 지지면 커버를 닦아서 남은 액체 또는 세제를 제거합니다.
3. 제품에 물기가 없는지 확인하십시오.

소독

경고

- 환자가 바뀔 때마다 항상 지지면을 소독하여 교차 오염 및 감염의 위험을 예방하십시오.
- 항상 각 제품을 깨끗한 물을 사용하여 닦고, 세척 후에는 각 제품을 건조시키십시오. 일부 세정제는 부식성이 있기 때문에 본 제품에 손상을 초래할 수 있습니다. 이러한 세척 지침을 따르지 않으면 보증이 무효가 될 수 있습니다.
- 지지면을 세정액이나 소독액에 담그지 마십시오.
- 액체가 지지면 위에 고이지 않도록 하십시오.

주의

- 지지면 커버를 보관하거나 린넨을 추가하거나 환자를 지지면에 두기 전에 항상 지지면 커버를 건조시키십시오. 제품을 건조시키면 제품의 성능이 저하되는 것을 예방하는 데 도움이 됩니다.
- 커버가 분해될 수 있으므로 커버를 고농도 소독액에 과도하게 노출시키지 마십시오.
- 지지면의 밑면을 세척할 때 액체가 지퍼 영역 또는 분수령 커버에 스며들지 않도록 하십시오. 지퍼에 닿은 액체가 지지면 안으로 유입될 수 있습니다.
- 커버가 손상될 수 있으므로 과산화수소 또는 글리콜에테르가 함유된 4차 화합물을 사용하지 마십시오.

권장 소독제:

- 4차 세정제(활성 성분 - 암모늄 클로라이드), 글리콜에테르 3% 미만 함유
- 페놀 소독제
- 염소 표백제(5.25% 표백제를 물에 1:100으로 희석)
- 70% 이소프로필 알코올

각 환자에 사용 후 다음 단계를 순서대로 따라 지지면 커버를 소독하십시오.

1. 소독제를 사용하기 전에 지지면 커버를 세척하고 건조시킵니다.
2. 분무기 또는 미리 적셔 놓은 종이수건을 사용하여 권장 소독제를 도포합니다(지지면을 담그지 마십시오).

참고 - 적절한 도포 시간과 행굼 요건에 관한 소독제의 지침을 따르십시오.

3. 깨끗하고 마른 천으로 지지면 커버를 닦아서 남은 액체 또는 소독제를 제거합니다.
4. 지지면 커버를 다시 사용하기 전에 건조시킵니다.



















ComfortGel™-steunoppervlak

Bedieningshandleiding

REF 2850



Symbolen

	Raadpleeg de gebruiksaanwijzing
	Algemene waarschuwing
	Gebruik van een bovenmatras kan de stabiliteit van de patiënt en de beveiliging door de onrusthekken in gevaar brengen
	Let op
	Catalogusnummer
	Serienummer
	Batchcode
	Gemachtigde in de Europese Gemeenschap
	Gemachtigde in Zwitserland
	Europees medisch hulpmiddel
	Zie www.stryker.com/patents voor Amerikaanse octrooien
	Fabrikant
	Fabricagedatum
	CE-markering
	Markering voor conformiteitsbeoordeling van het VK
	Importeur
	Unieke hulpmiddelidentificatiecode
	Veilig draagvermogen
	Massa van apparatuur

	Met de hand wassen
	Niet in droogtrommel drogen
	Niet chemisch reinigen
	Niet strijken
	Volledig aan de lucht laten drogen
	Chloorhoudend bleekmiddel
	Droog houden
	Stapellimiet (aantal)
	Deze kant boven
	Breekbaar
	De verpakking niet openen met een scherp voorwerp
	Gebruik geen handhaken

Inhoudsopgave

Definitie van Waarschuwing/Let op/Opmerking	2
Samenvatting van veiligheidsvoorzieningen	2
Inleiding	4
Productbeschrijving	4
Beoogd gebruik	4
Gebruiksindicaties	4
Beoogde gebruikers	4
Klinische voordelen	4
Contra-indicaties	5
Verwachte levensduur	5
Afvoer/recycling	5
Specificaties	5
Contactgegevens	6
Locatie van serienummer	6
Ingebruikname	7
Bedrijf	8
Een patiënt overbrengen van het ene naar het andere ondersteuningsplatform	8
Omgang met incontinentie en drainage	8
Het juiste reanimatieprotocol selecteren	8
Accessoires en onderdelen	9
Preventief onderhoud	10
De inzinking door compressie van het schuim controleren	10
Hoes vervangen	11
Vervanging brandwerende hoes	12
Reiniging	13
Desinfectie	14

Definitie van Waarschuwing/Let op/Opmerking

De woorden **WAARSCHUWING**, **LET OP** en **OPMERKING** hebben een speciale betekenis en dienen aandachtig te worden bestudeerd.

WAARSCHUWING

Vestigt de aandacht van de lezer op een situatie die, indien niet vermeden, overlijden of ernstig letsel tot gevolg kan hebben. Kan ook betrekking hebben op mogelijke ernstige ongewenste reacties en veiligheidsrisico's.

LET OP

Vestigt de aandacht van de lezer op een mogelijk gevaarlijke situatie die, indien niet vermeden, licht of matig letsel van de gebruiker of de patiënt of schade aan het product of andere eigendommen tot gevolg kan hebben. Dit heeft tevens betrekking op speciale aandacht die nodig is voor het veilige en effectieve gebruik van het hulpmiddel en de aandacht nodig om schade aan het hulpmiddel te vermijden die kan optreden als gevolg van gebruik of verkeerd gebruik.

Opmerking - Verschafft speciale informatie die het onderhoud vergemakkelijkt of belangrijke instructies verduidelijkt.

Samenvatting van veiligheidsvoorzieningen

Lees de waarschuwingen en aandachtspunten op deze pagina en volg deze altijd strikt op. Service en reparaties mogen uitsluitend door bevoegd personeel worden uitgevoerd.

WAARSCHUWING

- Controleer de huid van de patiënt altijd regelmatig. Raadpleeg een arts als er erytheem of huidaantasting optreedt. Als de huidaandoening van de patiënt niet wordt behandeld, kan dat leiden tot ernstig letsel.
- Wees altijd extra voorzichtig en houd goed toezicht om het risico dat de patiënt valt te beperken. Het gebruik van een bovenmatras kan de stabiliteit van de patiënt en de beveiliging door de onrusthekkens in gevaar brengen.
- Laat het bedframe altijd in de laagste stand staan wanneer de patiënt zonder toezicht blijft om het risico en de ernst van een eventuele val te verkleinen.
- Overweeg altijd om onrusthekkens te gebruiken. De veiligheid van het gebruik van het steunoppervlak wordt geoptimaliseerd als het wordt gebruikt in combinatie met onrusthekkens; bij afwezigheid van onrusthekkens kan het risico op vallen hoger zijn. Ernstig of dodelijk letsel kan optreden als gevolg van het gebruik (potentiële beknelling) of het niet gebruiken (potentieel vallen van de patiënt) van onrusthekkens of andere middelen voor bewegingsbeperking. Neem het plaatselijk beleid met betrekking tot het gebruik van onrusthekkens in overweging. De arts, bediener of verantwoordelijken moet(en) bepalen of en hoe onrusthekkens moeten worden gebruikt op basis van de behoeften van de individuele patiënt.
- Wees altijd extra voorzichtig bij een patiënt die risico loopt om te vallen (bijvoorbeeld een geagiteerde of verwarde patiënt), om de kans op vallen te beperken.
- Wees altijd extra voorzichtig bij het interpreteren van radiologiebeelden van een patiënt op dit steunoppervlak, want inwendige onderdelen kunnen artefacten veroorzaken en de beelden vervormen.
- Gebruik het steunoppervlak niet op een bed met een grotere of kleinere breedte of lengte, om het risico van verschuiven van het steunoppervlak en letsel bij de patiënt te vermijden.
- Gebruik het steunoppervlak niet als er kieren overblijven. Er kan risico van beknelling ontstaan als het steunoppervlak op een bedframe wordt geplaatst waarbij een kier van slechts enkele centimeters tussen het steunoppervlak en het hoofdbord, het voetenbord en de onrusthekkens overblijft.
- Steek geen naalden in een steunoppervlak door de steunoppervlakhoes heen. Door gaten kan lichaamsvocht in de binnenkant (kern) van het steunoppervlak komen en dit kan leiden tot kruisbesmetting, productbeschadiging of slecht functioneren van het product.
- Gebruik het steunoppervlak niet als hulpmiddel voor het overbrengen van de patiënt.
- Gebruik de handgrepen van het steunoppervlak niet om het steunoppervlak op te lichten of te verplaatsen als er een patiënt op ligt.
- Zorg dat het veilige draagvermogen van het ziekenhuisbedframe niet wordt overschreden als dit zowel de patiënt als het steunoppervlak moet dragen. Bij een te groot gewicht zijn de veiligheid en prestaties van dit product mogelijk niet meer voorspelbaar.

- Zorg altijd dat de patiëntondersteuningsplatforms en de bijbehorende overbrengingsafstanden geschikt zijn om de patiënt te kunnen ondersteunen. Als de ruimte tussen de twee patiëntsteunplatforms groter is dan 3 inch (7,6 cm), moet de transferplank worden gebruikt om de afstand te overbruggen. De transferplank dient om een patiënt gemakkelijk van het ene patiëntondersteuningsplatform op het andere te kunnen overbrengen.
- Gebruik de transferplank niet ter ondersteuning van het patiëntgewicht.
- Zorg altijd dat het tegenoverliggende onrusthek omhoog staat wanneer een patiënt op het steunoppervlak wordt geplaatst, om het risico op vallen van de patiënt te beperken.
- Controleer altijd met regelmatige tussenpozen de toestand van de patiënt, ten behoeve van de patiëntveiligheid.
- Was de interne onderdelen van dit steunoppervlak niet. Voer het steunoppervlak af als u verontreiniging aantreft aan de binnenkant.
- Dompel het steunoppervlak niet onder in reinigings- of desinfectiemiddelen.
- Laat geen vloeistofplasjes achter op het steunoppervlak.
- Inspecteer de hoezen van het steunoppervlak (bovenste en onderste) altijd op scheuren, gaten, overmatige slijtage en scheef zittende ritsen, telkens als de hoezen worden gereinigd. Bij aantasting het steunoppervlak onmiddellijk buiten gebruik stellen en de hoezen vervangen om kruisbesmetting te voorkomen.
- Voer altijd regelmatig preventief onderhoud uit bij intenser gebruik van het product. Een intenser gebruik van het product waardoor vaker moet worden gereinigd en gedesinfecteerd, kan invloed hebben op de levensduur van het steunoppervlak.
- Zorg dat u elk product na reiniging afneemt met schoon water en grondig droogt. Sommige reinigingsmiddelen zijn corrosief en kunnen schade aan het product veroorzaken. Als u zich niet aan deze reinigingsinstructies houdt, kan uw garantie komen te vervallen.
- Desinfecteer het steunoppervlak altijd tussen twee patiënten door om het risico op kruisbesmetting en infectie te vermijden.
- Laat geen vloeistofplasjes achter op het steunoppervlak.

LET OP

- Onjuist gebruik van het product kan leiden tot letsel bij de patiënt of de bediener. Gebruik het product uitsluitend zoals in deze handleiding is beschreven.
 - Breng geen wijzigingen aan in het product of in onderdelen van het product. Wijzigen van het product kan onvoorspelbare werking veroorzaken en leiden tot letsel bij de patiënt of de bediener. Door het wijzigen van het product vervalt tevens de garantie.
 - Wees altijd voorzichtig met hulpmiddelen of apparaten die op het steunoppervlak worden geplaatst. Het oppervlak kan worden beschadigd door het gewicht van de apparatuur, de warmte die door de apparatuur wordt geproduceerd, of scherpe randen aan de apparatuur.
 - Breng geen bovenmatrassen of accessoires in de hoes aan, om het risico op vermindering van de drukverdelingsprestaties te vermijden.
 - Evalueer, voordat u het in gebruik neemt, altijd het toepasselijke reanimatieprotocol voor gebruik met dit product.
 - Laat geen vloeistof in het ritsgebied of de waterafdichtingsflap lopen bij het reinigen van de onderkant van het steunoppervlak. Vloeistof die in aanraking met de rits komt, kan in het steunoppervlak lekken.
 - De steunoppervlakhoezen niet strijken, chemisch reinigen of in een droogtrommel drogen.
 - Was het steunoppervlak niet met een drukspuit, want hierdoor kan een onjuiste werking en beschadiging van het product ontstaan.
 - Droog de steunoppervlakhoezen altijd volledig af voordat u ze opbergt, linnengoed aanbrengt of een patiënt op het oppervlak legt. Drogen van het product helpt vermindering van de prestaties van het product voorkomen.
 - Stel de hoezen niet overmatig bloot aan desinfectiemiddelen met een hogere concentratie, want daardoor kunnen de hoezen worden aangetast.
 - Gebruik geen waterstofperoxiden of quaternaire middelen die glycoethers bevatten, want deze kunnen de hoes beschadigen.
-

Inleiding

Deze handleiding help u met het gebruik of het onderhoud van uw product van Stryker. Lees deze handleiding alvorens het product te gebruiken of te onderhouden. Voer methoden en procedures in om uw personeel op te leiden en te oefenen in het veilige gebruik of onderhoud van dit product.

LET OP

- Onjuist gebruik van het product kan leiden tot letsel bij de patiënt of de bediener. Gebruik het product uitsluitend zoals in deze handleiding is beschreven.
 - Breng geen wijzigingen aan in het product of in onderdelen van het product. Wijzigen van het product kan onvoorspelbare werking veroorzaken en leiden tot letsel bij de patiënt of de bediener. Door het wijzigen van het product vervalt tevens de garantie.
-

Opmerking

- Deze handleiding is een permanent onderdeel van het product en moet bij het product blijven, ook als het product later wordt verkocht.
- Stryker streeft continu naar verbetering van productontwerp en -kwaliteit. Deze handleiding bevat de meest recente productinformatie die beschikbaar is op het moment van afdrukken. Er kunnen kleine verschillen zijn tussen uw product en deze handleiding. Hebt u vragen, neem dan contact op met de klantenservice of technische ondersteuning van Stryker op +1-800-327-0770.

Productbeschrijving

De **ComfortGel™** model 2850 van Stryker is een niet-aangedreven steunoppervlak dat door een focus op drukverdeling en verbeterd comfort bijdraagt aan betere resultaten voor menselijke patiënten.

Beoogd gebruik

Het steunoppervlak model 2850 is bedoeld om te helpen bij de herverdeling van druk, specifiek voor de individuele behoeften van de patiënt wanneer het wordt geïmplementeerd als onderdeel van een volledig programma voor decubituspreventie en risicogebaseerde patiëntbehandeling. Het product is bedoeld voor implementatie in combinatie met een klinische evaluatie van risicofactoren en huidbeoordelingen uitgevoerd door een zorgverlener.

Gebruiksindicaties

Het steunoppervlak model 2850 is geïndiceerd voor gebruik bij menselijke patiënten met bestaande decubitus of met risico van decubitus in een omgeving voor acute zorg binnen een zorginstelling.

Beoogde gebruikers

De bedieners van dit product zijn onder meer medische zorgverleners (zoals verpleegkundigen, verpleegassistenten en artsen).

Dit product is niet bedoeld voor gebruik in een thuiszorgomgeving of bij een patiënt jonger dan twee jaar. Dit product is niet steriel en heeft geen meetfunctie.

Klinische voordelen

ComfortGel stelt de zorgverlener in staat om decubitus- en patiëntbehandelingsprogramma's uit te voeren in overeenstemming met het beoogde gebruik en de huidige zorgstandaarden.

Contra-indicaties

Geen bekend.

Verwachte levensduur

Het **ComfortGel** steunoppervlak heeft een verwachte levensduur van vijf jaar bij normaal gebruik, onder normale omstandigheden en bij correct periodiek onderhoud.

De **ComfortGel** hoes heeft een verwachte levensduur van drie jaar bij normaal gebruik, onder normale omstandigheden en bij correct periodiek onderhoud.

Afvoer/recycling

Volg altijd de actuele plaatselijke aanbevelingen en/of verordeningen betreffende milieubescherming en de risico's met betrekking tot recycling en afvoer van de apparatuur aan het einde van de nuttige levensduur.

Specificaties

 △ Veilig draagvermogen	500 lb	226,8 kg
Opmerking - De patiënt mag niet zwaarder zijn dan het veilige draagvermogen dat is gespecificeerd voor het steunoppervlak.		
Model	2850-000-016	
Lengte	84 inch	213,4 cm
Breedte	35 inch	88,9 cm
Dikte	7 inch	17,8 cm
Naleving normen	Met brandwerende hoes	
Normreferentie	16 CFR 1632 16 CFR 1633 CAL TB 129 Canada Method 27.7-1979 of CAN 2-4.2 M77 BOSTON-BFD IX - 11 UNI 9175 Class 1.IM EN 597-1 EN 597-2 BS 6807	
Dit product is compatibel met bedframes van Stryker en andere bedframes met een vlak platform die de volgende afmetingen kunnen dragen:	84 inch x 35 inch	213,4 cm x 88,9 cm

Omgevingsomstandigheden	Gebruik	Opslag en vervoer
Omgevingstemperatuur		
Relatieve luchtvochtigheid (zonder condensvorming)		
Omgevingsluchtdruk		

Stryker behoudt zich het recht voor om de specificaties zonder kennisgeving te wijzigen.

Contactgegevens

Neem contact op met de klantenservice of technische ondersteuning van Stryker op: 1-800-327-0770.

Stryker Medical
 3800 E. Centre Avenue
 Portage, MI 49002
 VS

Opmerking - De gebruiker en/of de patiënt moeten alle ernstige productgerelateerde incidenten melden aan zowel de fabrikant als de bevoegde instantie van de Europese lidstaat waarin de gebruiker en/of patiënt zich bevinden.

Ga naar <https://techweb.stryker.com/> als u de bedienings- of onderhoudshandleiding online wilt bekijken.

Zorg dat u het serienummer (A) van uw Stryker-product bij de hand hebt wanneer u de klantenservice of technische ondersteuning van Stryker belt. Vermeld het serienummer in al uw correspondentie.

Locatie van serienummer

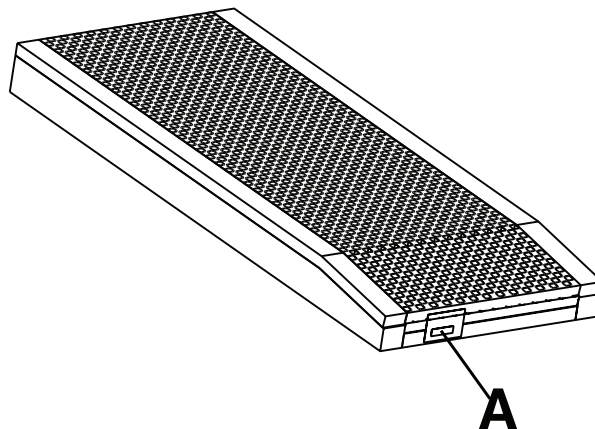

Ingebruikname

WAARSCHUWING

- Controleer de huid van de patiënt altijd regelmatig. Raadpleeg een arts als er erytheem of huidaantasting optreedt. Als de huidaandoening van de patiënt niet wordt behandeld, kan dat leiden tot ernstig letsel.
 - Wees altijd extra voorzichtig en houd goed toezicht om het risico dat de patiënt valt te beperken. Het gebruik van een bovenmatras kan de stabiliteit van de patiënt en de beveiliging door de onrusthekken in gevaar brengen.
 - Laat het bedframe altijd in de laagste stand staan wanneer de patiënt zonder toezicht blijft om het risico en de ernst van een eventuele val te verkleinen.
 - Overweeg altijd om onrusthekken te gebruiken. De veiligheid van het gebruik van het steunoppervlak wordt geoptimaliseerd als het wordt gebruikt in combinatie met onrusthekken; bij afwezigheid van onrusthekken kan het risico op vallen hoger zijn. Ernstig of dodelijk letsel kan optreden als gevolg van het gebruik (potentiële beknelling) of het niet gebruiken (potentieel vallen van de patiënt) van onrusthekken of andere middelen voor bewegingsbeperking. Neem het plaatselijk beleid met betrekking tot het gebruik van onrusthekken in overweging. De arts, bediener of verantwoordelijken moet(en) bepalen of en hoe onrusthekken moeten worden gebruikt op basis van de behoeften van de individuele patiënt.
 - Wees altijd extra voorzichtig bij een patiënt die risico loopt om te vallen (bijvoorbeeld een geagiteerde of verwarde patiënt), om de kans op vallen te beperken.
 - Wees altijd extra voorzichtig bij het interpreteren van radiologiebeelden van een patiënt op dit steunoppervlak, want inwendige onderdelen kunnen artefacten veroorzaken en de beelden vervormen.
 - Gebruik het steunoppervlak niet op een bed met een grotere of kleinere breedte of lengte, om het risico van verschuiven van het steunoppervlak en letsel bij de patiënt te vermijden.
 - Gebruik het steunoppervlak niet als er kieren overblijven. Er kan risico van beknelling ontstaan als het steunoppervlak op een bedframe wordt geplaatst waarbij een kier van slechts enkele centimeters tussen het steunoppervlak en het hoofdbord, het voetenbord en de onrusthekken overblijft.
 - Steek geen naalden in een steunoppervlak door de steunoppervlakhoes heen. Door gaten kan lichaamsvocht in de binnenkant (kern) van het steunoppervlak komen en dit kan leiden tot kruisbesmetting, productbeschadiging of slecht functioneren van het product.
-

LET OP

- Wees altijd voorzichtig met hulpmiddelen of apparaten die op het steunoppervlak worden geplaatst. Het oppervlak kan worden beschadigd door het gewicht van de apparatuur, de warmte die door de apparatuur wordt geproduceerd, of scherpe randen aan de apparatuur.
 - Breng geen bovenmatrassen of accessoires in de hoes aan, om het risico op vermindering van de drukverdelingsprestaties te vermijden.
-

Het steunoppervlak installeren:

1. Zorg dat het steunoppervlak past op het bedframe waarop het product wordt geplaatst.
2. Zorg dat het speciale aflopende voeteneinde aan het voeteneinde van het bedframe wordt geplaatst.
3. Breng linnengoed op het steunoppervlak aan volgens de ziekenhuisprotocollen.

Bedrijf

Een patiënt overbrengen van het ene naar het andere ondersteuningsplatform

WAARSCHUWING

- Gebruik het steunoppervlak niet als hulpmiddel voor het overbrengen van de patiënt.
 - Gebruik de handgrepen van het steunoppervlak niet om het steunoppervlak op te lichten of te verplaatsen als er een patiënt op ligt.
 - Steek geen naalden in een steunoppervlak door de steunoppervlakhoes heen. Door gaten kan lichaamsvocht in de binnenkant (kern) van het steunoppervlak komen en kan kruisbesmetting, productbeschadiging of onjuiste werking van het product ontstaan.
 - Zorg dat het veilige draagvermogen van het ziekenhuisbedframe niet wordt overschreden als dit zowel de patiënt als het steunoppervlak moet dragen. Bij een te groot gewicht zijn de veiligheid en prestaties van dit product niet langer voorspelbaar.
 - Zorg altijd dat de patiëntondersteuningsplatforms en de bijbehorende overbrengingsafstanden geschikt zijn ter ondersteuning van de patiënt. Als de ruimte tussen de twee patiëntondersteuningsplatforms groter is dan 7,6 cm, moet de transferplank worden gebruikt om de afstand te overbruggen. De transferplank dient om een patiënt gemakkelijk van het ene patiëntondersteuningsplatform op het andere te kunnen overbrengen.
 - Gebruik de transferplank niet ter ondersteuning van het patiëntgewicht.
 - Zorg altijd dat het tegenoverliggende onrusthek omhoog staat wanneer een patiënt op het steunoppervlak wordt geplaatst, om het risico op vallen van de patiënt te beperken.
-

De patiënt overbrengen van het ene naar het andere ondersteuningsplatform:

Voorwaarde: Volg de voorgeschreven ziekenhuisprotocollen voor het overbrengen van een patiënt van het ene naar het andere oppervlak.

1. Plaats het ene patiëntondersteuningsplatform naast het andere patiëntondersteuningsplatform en zorg voor een zo klein mogelijke afstand tussen de twee platforms.
2. Activeer de remmen van beide patiëntondersteuningsplatforms.
3. Stel de hoogte van de patiëntondersteuningsplatforms zodanig af dat ze op gelijke hoogte staan.
4. Breng de patiënt over en houd u daarbij aan alle toepasselijke veiligheidsvoorschriften en instellingsprotocollen voor de veiligheid van patiënt en bediener.

Omgang met incontinentie en drainage

WAARSCHUWING - Controleer altijd met regelmatige tussenpozen de toestand van de patiënt, ten behoeve van de veiligheid van de patiënt.

U kunt wegwerpluiers of incontinentieverbanden gebruiken in verband met incontinentie. Verstrek altijd passende huidverzorging na elk voorval van incontinentie.

Het juiste reanimatieprotocol selecteren

LET OP - Evalueer, voordat u het in gebruik neemt, altijd het toepasselijke reanimatieprotocol voor gebruik met dit product.

Accessoires en onderdelen

Deze onderdelen zijn momenteel te koop. Bel de klantenservice van Stryker: op +1-800-327-0770 voor informatie over verkrijgbaarheid en prijzen.

Naam	Nummer
Hoes, 213,4 cm x 88,9 cm x 17,8 cm (84 x 35 x 7 inch)	2850-030-100
Hoes, 213,4 cm x 88,9 cm x 17,8 cm (84 x 35 x 7 inch) (internationaal)	2850-130-100
Brandwerende hoes	2850-035-001

Preventief onderhoud

Stel het product buiten gebruik voordat u de preventieve onderhoudsinspectie uitvoert. Controleer bij het jaarlijkse preventieve onderhoud alle vermelde punten voor alle producten van Stryker Medical. Afhankelijk van de intensiteit van het gebruik van het product kan het nodig zijn vaker preventieve onderhoudscontroles uit te voeren. Service en reparaties mogen uitsluitend door bevoegd personeel worden uitgevoerd.

Opmerking - Reinig en desinfecteer vóór de inspectie de buitenkant van het steunoppervlak, indien van toepassing.

Controleer bij de standaardmodellen de onderstaande punten:

- _____ Ritsen en hoezen (boven en onder) vertonen geen scheuren, inkepingen, gaten of andere openingen
- _____ Interne onderdelen vertonen geen tekenen van verkleuring door binnendringen van vloeistof of verontreiniging (controleer dit door de hoezen volledig open te ritsen)
- _____ Stickers zijn leesbaar, zitten goed vast en zijn intact
- _____ Handgrepen vertonen geen scheuren, barsten, beschadigd stiksel of andere zichtbare tekenen van schade
- _____ Schuim is niet aangetast of uiteengevallen
- _____ Brandwerende hoezen hebben geen scheuren, barsten of andere zichtbare tekenen van schade
- _____ De compressie van het schuim bedraagt minder dan 1,25 inch (3,2 cm) (zie *De inzinking door compressie van het schuim controleren* (pagina 10))

Controleer bij de modellen voor gedragsgezondheid de onderstaande items:

- _____ Hoezen (boven en onder) op scheuren, inkepingen, gaten of andere openingen
- _____ Stickers zijn leesbaar, zitten goed vast en zijn intact

Serienummer product:
Ingevuld door:
Datum:

De inzinking door compressie van het schuim controleren

Benodigd gereedschap:

- Richtliniaal van ≥ 35 inch
- Meetlint

Procedure:

1. Zet het product in de hoogste hoogtestand.
2. Zet het Fowler-rugsteun- en het knieknikgedeelte in de laagste positie.

Opmerking - Zorg dat er voordat u de inzinking door compressie gaat meten minimaal één uur lang geen patiënt op het steunoppervlak heeft gelegen.

3. Open de rits van de hoes. Begin bij de rechterhoek van het voeteneinde van het steunoppervlak (vanuit de patiënt gezien) en eindig bij de rechterhoek van het hoofdeinde (vanuit de patiënt gezien).
4. Vouw de bovenkant van de hoes naar de rechterzijde vanuit de patiënt gezien.
5. Als het steunoppervlak is voorzien van de optionele brandwerende hoes, begint u bij het voeteneinde en rolt u de brandwerende hoes op op de schuimbedconstructie.

Opmerking - Werk stukje bij beetje van de ene naar de andere kant om de brandwerende hoes voorbij het zittinggedeelte van het schuimbed te krijgen.

6. Plaats een richtliniaal met een lengte van ten minste 35 inch (88,9 cm) van links naar rechts over het schuimbed in het sacrumgebied (zittinggedeelte patiënt) van het steunoppervlak (Afbeelding 1).

7. Meet met een meetlint de maximale diepte (het laagste punt) tussen de onderkant van de richtliniaal en de bovenkant van het schuim (Afbeelding 2).

Opmerking - Druk niet op het meetlint wanneer u de meting verricht. Het meetlint moet de bovenkant van het schuim net licht raken.



Afbeelding 1 – Richtliniaal

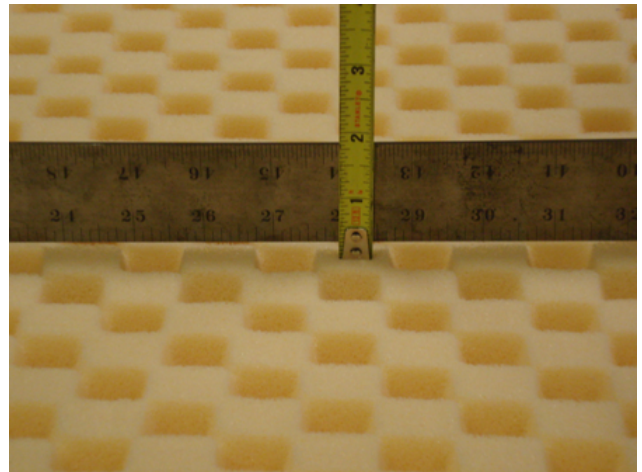

Afbeelding 2 – Maximale diepte meten

8. Registreer de datum van de meting, het serienummer en de meetwaarde. U hebt deze informatie nodig bij een eventuele garantieclaim.

Opmerking

- Als de meetwaarde groter is dan 1,25 inch (3,2 cm), valt de inzinking door compressie buiten het tolerantiebereik. Vervang het steunoppervlak. Bel de klantenservice op +1-800-327-0770 met de hierboven genoteerde informatie voor een vervangend steunoppervlak.
- De schuimconstructie van het steunoppervlak vertoont na verloop van tijd een natuurlijke inzinking. Als vóór het einde van de levensduur van het product een inzinking door compressie groter dan 1,25 inch (3,2 cm) wordt geconstateerd, dan verstrekt Stryker een vervangend steunoppervlak. Bij normale lichaamsafdrukken of een inzinking door compressie kleiner dan 1,25 inch (3,2 cm) wordt het steunoppervlak niet vervangen. Een vertegenwoordiger van Stryker moet de meting uitvoeren.

9. Voer de stappen in omgekeerde volgorde uit om het product weer te installeren.
10. Controleer of het product goed werkt alvorens het opnieuw in gebruik te nemen.

Hoes vervangen

Benodigd gereedschap:

- Geen

Procedure:

1. Zet het product in de hoogste hoogtestand.
2. Zet het Fowler-rugsteun- en het knieknikgedeelte in de laagste positie.
3. Open de rits van de hoes. Begin bij de rechterhoek van het voeteneinde van het steunoppervlak (vanuit de patiënt gezien) en eindig bij de rechterhoek van het hoofdeinde (vanuit de patiënt gezien).
4. Vouw de bovenkant van de hoes naar de rechterzijde vanuit de patiënt gezien, verwijder vervolgens de schuimbedconstructie van het bed en zet deze opzij.
5. Verwijder de hoes en gooi deze weg.
6. Plaats de nieuwe hoes, opengeritst en opengeslagen, op het bed met de zwarte onderkant op het bed en de bovenkant over de rechterzijde van het bed heen geslagen (gezien vanuit de patiënt).

7. Plaats de schuimbedconstructie boven op het onderste gedeelte van de hoes. Zorg dat het schuimbed is uitgericht met de hoes.
8. Sla de bovenhoes over de bovenkant van de schuimbedconstructie heen. Zorg dat de bovenhoes is uitgericht op de schuimbedconstructie.
9. Sluit de hoes af met de rits. Begin bij de rechterhoek (vanuit de patiënt gezien) van het hoofdeinde en eindig bij de rechterhoek (vanuit de patiënt gezien) van het voeteneind.
10. Controleer of het product goed werkt alvorens het opnieuw in gebruik te nemen.

Vervanging brandwerende hoes

Benodigd gereedschap:

- Geen

Procedure:

1. Zet het product in de hoogste hoogtestand.
2. Zet het Fowler-rugsteun- en het knieknikgedeelte in de laagste positie.
3. Open de rits van de hoes. Begin bij de rechterhoek van het voeteneinde van het steunoppervlak (vanuit de patiënt gezien) en eindig bij de rechterhoek van het hoofdeinde (vanuit de patiënt gezien).
4. Vouw de bovenkant van de hoes naar de rechterzijde vanuit de patiënt gezien.
5. Rol de brandwerende hoes op de schuimbedconstructie op vanaf het voeteneinde.

Opmerking - Werk stukje bij beetje van de ene naar de andere kant om de brandwerende hoes naar de bovenkant van het steunoppervlak te krijgen.

6. Verwijder de oude brandwerende hoes en gooi deze weg.
7. Rol de nieuwe brandwerende hoes vanaf het hoofdeinde af en schuif hem over de schuimbedconstructie heen.

Opmerking - Richt de brandwerende hoes uit op het schuimbed alvorens de hoes over de schuimbedconstructie heen te schuiven.

8. Schuif de brandwerende hoes over de schuimbedconstructie door heen en weer te bewegen. Zorg ervoor dat de brandwerende hoes strak om de schuimbedconstructie zit.
9. Richt de schuimbedconstructie boven op het onderste gedeelte van de hoes uit.

Opmerking - Spreid de overtollige stof van de brandwerende hoes uit onder de schuimbedconstructie aan het voeteneinde.

10. Sla de bovenhoes over de bovenkant van de schuimbedconstructie heen en richt de bovenhoes uit.
11. Sluit de hoes af met de rits. Begin bij de rechterhoek (vanuit de patiënt gezien) van het hoofdeinde en eindig bij de rechterhoek (vanuit de patiënt gezien) van het voeteneind.
12. Controleer of het product goed werkt alvorens het opnieuw in gebruik te nemen.

Reiniging

WAARSCHUWING

- Was de interne onderdelen van dit steunoppervlak niet. Voer het steunoppervlak af als u verontreiniging aantreft aan de binnenkant.
 - Dompel het steunoppervlak niet onder in reinigings- of desinfectiemiddelen.
 - Laat geen vloeistofplasjes achter op het steunoppervlak.
 - Inspecteer de hoezen van het steunoppervlak (bovenste en onderste) altijd op scheuren, gaten, overmatige slijtage en scheef zittende ritsen, telkens als de hoezen worden gereinigd. Bij aantasting het steunoppervlak onmiddellijk buiten gebruik stellen en de hoezen vervangen om kruisbesmetting te voorkomen.
 - Voer altijd regelmatig preventief onderhoud uit bij intenser gebruik van het product. Een intenser gebruik van het product waardoor vaker moet worden gereinigd en gedesinfecteerd, kan invloed hebben op de levensduur van het steunoppervlak.
 - Zorg dat u elk product na reiniging afneemt met schoon water en grondig droogt. Sommige reinigingsmiddelen zijn corrosief en kunnen schade aan het product veroorzaken. Als u zich niet aan deze reinigingsinstructies houdt, kan uw garantie komen te vervallen.
-

LET OP

- Laat geen vloeistof in het ritsgebied of de waterafdichtingsflap lopen bij het reinigen van de onderkant van het steunoppervlak. Vloeistof die in aanraking met de rits komt, kan in het steunoppervlak lekken.
 - De steunoppervlakhoezen niet strijken, chemisch reinigen of in een droogtrommel drogen.
 - Was het steunoppervlak niet met een drukspuit, want hierdoor kan een onjuiste werking en beschadiging van het product ontstaan.
 - Droog de steunoppervlakhoezen altijd volledig af voordat u ze opbergt, linnengoed aanbrengt of een patiënt op het oppervlak legt. Drogen van het product helpt vermindering van de prestaties van het product voorkomen.
-

Volg altijd het ziekenhuisprotocol voor reiniging en ontsmetting.

Voor het reinigen van de hoezen van het steunoppervlak tussen twee patiënten door:

1. Neem de hoezen van het steunoppervlak af met een schone, zachte doek bevochtigd met een mild zeepsop om vreemd materiaal te verwijderen.
2. Neem de hoezen van het steunoppervlak af met een schone, droge doek om overtollige vloeistof of reinigingsmiddel te verwijderen.
3. Controleer of het product droog is.

Desinfectie

WAARSCHUWING

- Desinfecteer het steunoppervlak altijd tussen twee patiënten door om het risico op kruisbesmetting en infectie te vermijden.
 - Zorg dat u elk product na reiniging afneemt met schoon water en grondig droogt. Sommige reinigingsmiddelen zijn corrosief en kunnen schade aan het product veroorzaken. Als u zich niet aan deze reinigingsinstructies houdt, kan uw garantie komen te vervallen.
 - Dompel het steunoppervlak niet onder in reinigings- of desinfectiemiddelen.
 - Laat geen vloeistofplasjes achter op het steunoppervlak.
-

LET OP

- Droog de steunoppervlakhoezen altijd volledig af voordat u ze opbergt, linnengoed aanbrengt of een patiënt op het oppervlak legt. Drogen van het product helpt vermindering van de prestaties van het product voorkomen.
 - Stel de hoezen niet overmatig bloot aan desinfectiemiddelen met een hogere concentratie, want daardoor kunnen de hoezen worden aangetast.
 - Laat geen vloeistof in het ritsgebied of de waterafdichtingsflap lopen bij het reinigen van de onderkant van het steunoppervlak. Vloeistof die in aanraking met de rits komt, kan in het steunoppervlak lekken.
 - Gebruik geen waterstofperoxiden of quaternaire middelen die glycolethers bevatten, want deze kunnen de hoes beschadigen.
-

Aanbevolen desinfectiemiddelen:

- Quaternaire reinigingsmiddelen (werkzame stof – ammoniumchloride) die minder dan 3% glycolether bevatten
- Fenolhoudende desinfectiemiddelen
- Chloorhoudende bleekoplossing (verdunding van 1 deel 5,25% bleekmiddel op 100 delen water)
- 70% isopropanol

Voor het ontsmetten van de hoezen van het steunoppervlak tussen twee patiënten door voert u de volgende stappen in de genoemde volgorde uit:

1. Reinig de hoezen van het steunoppervlak en droog deze af alvorens desinfectiemiddelen aan te brengen.
2. Breng een aanbevolen desinfectiemiddel aan met een spuitbus of met in het middel gedrenkte doekjes (het steunoppervlak niet drijfnat maken).

Opmerking - Zorg dat u de instructies van het desinfectiemiddel opvolgt wat betreft een passende contacttijd en de afspoelvereisten.

3. Neem de hoezen van het steunoppervlak af met een schone, droge doek om overtollige vloeistof of desinfectiemiddel te verwijderen.
4. Laat de hoezen van het steunoppervlak drogen voordat u het product weer in gebruik neemt.



















ComfortGel™-støtteunderlag













Brukerhåndbok

REF 2850



Symboler

	Se bruksanvisningen
	Generell advarsel
	Pasientens stabilitet og sengegrindenes dekning kan forringes ved bruk av en overmadrass
	Forsiktig
	Katalognummer
	Serienummer
	Batchkode
	Autorisert representant i EU
	Autorisert representant i Sveits
	Europeisk medisinsk anordning
	Amerikanske patenter finnes på www.stryker.com/patents
	Produsent
	Produksjonsdato
	CE-merke
	Merke for samsvarsvurdering i Storbritannia
	Importør
	Unik enhetsidentifikator
	Trygg arbeidsvekt
	Utstyrsmasse

	Vaskes for hånd
	Skal ikke tørkes i tørketrommel
	Skal ikke tørrenses
	Skal ikke strykes
	Lufttørkes til helt tørr
	Klorbasert blekemiddel
	Holdes tørr
	Stablingsgrense etter antall
	Denne siden opp
	Skjør
	Ikke bruk skarpe gjenstander for å åpne pakken
	Ikke bruk håndkroker

Innholdsfortegnelse

Definisjon av Advarsel/Forsiktig/Merk	2
Oversikt over sikkerhetsforholdsregler	2
Innledning	4
Produktbeskrivelse	4
Tiltenkt bruk	4
Indikasjoner for bruk	4
Tiltenkte brukere	4
Kliniske fordeler	4
Kontraindikasjoner	5
Forventet levetid	5
Kassering/resirkulering	5
Spesifikasjoner	5
Kontaktopplysninger	6
Serienummerets plassering	6
Oppsett	7
Bruk	8
Forflytte en pasient fra én støtteplattform til en annen	8
Håndtere inkontinens og drenering	8
Velge riktig protokoll for hjerte-lunge-redning (HLR)	8
Tilbehør og deler	9
Forebyggende vedlikehold	10
Kontrollere skumkjernens permanente sammentrykking	10
Bytte trekket	11
Bytte brannbarrieren	12
Rengjøring	13
Desinfisering	14

Definisjon av Advarsel/Forsiktig/Merk

Ordene **ADVARSEL**, **FORSIKTIG** og **MERK** har en spesiell betydning og må leses nøye.

ADVARSEL

Gjør leseren oppmerksom på en situasjon som kan medføre død eller alvorlig personskade hvis den ikke unngås. Det kan også beskrive potensielle alvorlige bivirkninger og sikkerhetsrisikoer.

FORSIKTIG

Gjør leseren oppmerksom på en potensielt farlig situasjon som kan medføre mindre eller moderat skade på bruker eller pasient eller skade på produktet eller annen materiell skade. Dette inkluderer spesielle forholdsregler som må tas for å sørge for sikker og effektiv bruk av produktet, og forholdsregler som må tas for å unngå skade på et produkt som følge av bruk eller misbruk.

Merknad - Gir spesiell informasjon for å gjøre vedlikeholdet lettere eller tydeliggjøre viktige instruksjoner.

Oversikt over sikkerhetsforholdsregler

Alle advarsler og forholdsregler på denne siden må alltid leses grundig og overholdes nøye. Service skal kun utføres av kvalifisert personell.

ADVARSEL

- Kontroller alltid pasientens hud regelmessig. Rådfør deg med en lege hvis det oppstår erytem eller hudskader. Alvorlig personskade kan resultere hvis pasientens hudtilstand ikke behandles.
- Ta alltid ekstra forholdsregler og tilsyn for å redusere faren for at pasienten faller. Pasientens stabilitet og sengegrindens dekning kan forringes ved bruk av en overmadrass.
- La alltid sengerammen være i laveste stilling når pasienten er uten tilsyn, for å redusere antall og alvorlighetsgrad av fall.
- Vurder alltid bruk av sengegrinder. Du oppnår maksimal sikkerhet ved bruk av støtteunderlaget hvis det brukes sammen med sengegrinder, og det kan være økt risiko for fall når sengegrindene ikke er på plass. Alvorlig skade eller dødsfall kan oppstå ved bruk (mulig fastklemming) eller ikke-bruk (mulig pasientfall) av sengegrinder eller andre begrensninger. Ta hensyn til lokale retningslinjer vedrørende bruk av sengegrinder. Legen, brukeren eller andre ansvarlige personer må bestemme om og hvordan sengegrindene skal brukes basert på de individuelle behovene til hver enkelt pasient.
- Ta alltid ekstra forholdsregler når det er fare for at pasienten kan falle (for eksempel når pasienten er urolig eller forvirret), for å redusere sannsynligheten for fall.
- Ta alltid ekstra forholdsregler ved gransking av røntgenbilder som er tatt av en pasient på dette støtteunderlaget, ettersom innvendige komponenter kan gi artefakter og forstyrre avlesningene.
- For å unngå faren for at støtteunderlaget forskyves og pasienten skades, skal det ikke brukes støtteunderlag på en sengeramme som har større eller mindre bredde eller lengde.
- Ikke bruk støtteunderlaget når det er mellomrom. Det kan være risiko for å komme i klem når støtteunderlaget plasseres på sengerammer der det dannes et mellomrom mellom støtteunderlag og hodegjerde, fotgavle og sengegrinder, selv om det bare er noen få centimeter.
- Ikke stikk nåler inn i et støtteunderlag gjennom støtteunderlagtrekket. Kroppsvæsker kan sive gjennom hullene og komme inn i støtteunderlaget (den indre kjernen), og dette kan føre til krysskontaminering, produktskade eller produktsvikt.
- Ikke bruk støtteunderlaget som et forflytningshjelpemiddel.
- Ikke bruk støtteunderlagets håndtak til å løfte eller flytte støtteunderlaget med en pasient liggende oppå.
- Ikke overskrid den sikre arbeidsbelastningen for sengerammen når både pasient og støtteunderlag er plassert på den. For høy vekt kan få uforutsigbare konsekvenser for sikkerheten og ytelsen til dette produktet.
- Sørg alltid for at støtteplattformene og mellomrommene mellom disse ved forflytning gir tilstrekkelig støtte til pasienten. Hvis mellomrommet mellom to støtteplattformer er større enn 3 tommer (7,6 cm), bruk forflytningsbrettet til å dekke mellomrommet. Forflytningsbrettet skal gjøre det lettere å forflytte pasienten fra én støtteplattform til en annen.
- Ikke la et forflytningsbrett belastes av pasientvekten.
- Sørg alltid for at sengegrinden på motsatt side er hevet når en pasient plasseres på støtteunderlaget for å redusere faren for at pasienten faller.

- Sørg alltid for å kontrollere pasientens tilstand ved regelmessige intervaller med tanke på pasientens sikkerhet.
 - Ikke vask de innvendige komponentene på dette støtteunderlaget. Kast støtteunderlaget hvis du finner urenheter på innsiden.
 - Ikke legg støtteunderlaget ned i rengjørings- eller desinfeksjonsløsninger.
 - Ikke la det samle seg en dam av væske på støtteunderlaget.
 - Kontroller alltid om støtteunderlagtrekket (oversiden og undersiden) har rifter, hull, mye slitasje eller forskjøvet glidelås hver gang trekket rengjøres. Hvis kvaliteten er forringet skal du umiddelbart ta støtteunderlaget ut av bruk og bytte trekket for å unngå krysskontaminasjon.
 - Sørg alltid for å utføre forebyggende vedlikehold oftere, basert på graden av bruk av produktet. Økt grad av produktbruk kan innebære hyppigere rengjøring og desinfeksjon, noe som kan påvirke støtteunderlagets levetid.
 - Sørg alltid for å tørke over hvert produkt med rent vann og tørke hvert produkt etter rengjøring. Enkelte rengjøringsmidler har etsende egenskaper og kan forårsake skade på produktet. Hvis disse rengjøringsinstruksjonene ikke blir fulgt, kan garantien bli gjort ugyldig.
 - Sørg alltid for å desinfisere støtteunderlaget mellom pasienter for å unngå faren for krysskontaminering og infeksjon.
 - Ikke la det samle seg en dam av væske på støtteunderlaget.
-

FORSIKTIG

- Feil bruk av produktet kan medføre skade på pasient eller operatør. Produktet skal kun brukes slik det er beskrevet i denne håndboken.
 - Ikke modifier produktet eller noen av komponentene på produktet. Modifisering av produktet kan føre til uforutsigbar drift, som igjen kan medføre skade på pasient eller operatør. Modifisering av produktet vil også gjøre garantien ugyldig.
 - Vær alltid oppmerksom på enheter eller utstyr som plasseres oppå støtteunderlaget. Støtteunderlaget kan bli skadet på grunn av vekten av utstyret, varme som genereres av utstyret, eller skarpe kanter på utstyret.
 - For å unngå fare for redusert omfordeling av trykk må det ikke plasseres overmadrasser eller tilbehør inni trekket.
 - Evaluer alltid den riktige protokollen for hjerte-lunge-redning (HRL) ved bruk av dette produktet før du bruker det.
 - Ikke la væske få sive inn i glidelåsområdet eller den vannbeskyttende klaffen når du rengjør undersiden av støtteunderlaget. Væske som får komme i kontakt med glidelåsen kan lekke inn i støtteunderlaget.
 - Støtteunderlagtrekkene skal ikke strykes, tørrenses eller tørkes i tørketrommel.
 - Støtteunderlaget skal ikke vaskes i maskin ettersom dette kan føre til at produktet skades og ikke fungerer som det skal.
 - Sørg alltid for å tørke støtteunderlagtrekkene før de legges bort, sengetøy legges på eller en pasient plasseres på støtteunderlaget. Tørk produktet for å bidra til å forhindre at produktets ytelse blir svekket.
 - Sørg for at trekket ikke blir overeksponert for høye konsentrasjoner av desinfeksjonsmiddel, ettersom dette kan forringe trekket.
 - Ikke bruk hydrogenperoksider eller kvartære forbindelser som inneholder glykoletere, ettersom dette kan skade trekket.
-

Innledning

Denne håndboken hjelper deg med bruken og vedlikeholdet av Stryker-produktet. Les denne håndboken før bruk eller vedlikehold av dette produktet. Fastsett metoder og prosedyrer for å lære opp personalet i sikker drift og vedlikehold av dette produktet.

FORSIKTIG

- Feil bruk av produktet kan medføre skade hos pasient eller bruker. Produktet skal kun brukes slik det er beskrevet i denne håndboken.
 - Modifiser ikke produktet eller noen av komponentene på produktet. Modifisering av produktet kan føre til uforutsigbar virkning, som igjen kan medføre skade på pasient eller operatør. Modifisering av produktet vil også gjøre garantien ugyldig.
-

Merknad

- Denne håndboken er en permanent del av produktet, og den skal følge produktet selv om produktet blir solgt.
- Stryker forsøker kontinuerlig å forbedre produktenes utforming og kvalitet. Denne håndboken inneholder den nyeste produktinformasjonen som er tilgjengelig på utgivelsestidspunktet. Det kan være mindre avvik mellom produktet ditt og denne håndboken. Hvis du har spørsmål, kan du kontakte Strykers kundeservice eller tekniske støtte på +1-800-327-0770.

Produktbeskrivelse

Stryker modell 2850 **ComfortGel™** er et ikke-motordrevet støtteunderlag som bidrar til å forbedre utfallet til mennesker ved å fokusere på omfordeling av trykk og økt komfort.

Tiltenkt bruk

Modell 2850-støtteunderlaget er beregnet på å bidra til omfordeling av trykk som er spesifikt for pasientens individuelle behov når det implementeres som en del av et grundig program for forebygging av trykksår og risikobasert pasienthåndtering. Produktet er beregnet på å bli implementert i kombinasjon med klinisk evaluering av risikofaktorer og vurderinger av huden, som utført av helsepersonell.

Indikasjoner for bruk

Modell 2850-støtteunderlaget er indikert for bruk av menneskelige pasienter med eksisterende eller risiko for trykksår i akuttbehandlingsmiljøer i en helseinstitusjon.

Tiltenkte brukere

Dette produktet skal brukes av helsepersonell (f.eks. sykepleiere, hjelpepleiere eller leger).

Produktet er ikke beregnet for bruk i et hjemmepleiemiljø eller med en pasient som er under to år gammel. Dette produktet er ikke sterilt og har ingen målefunksjon.

Kliniske fordeler

ComfortGel gjør det mulig for helsepersonell å utføre pasienthåndteringsprogrammer for trykksår i samsvar med tiltenkt bruk og gjeldende pleiestandarder.

Kontraindikasjoner

Ingen kjente.

Forventet levetid

ComfortGel-støtteunderlaget har en forventet levetid på fem år ved normal bruk, normale forhold og riktig periodisk vedlikehold.

ComfortGel-trekket har en forventet levetid på tre år ved normal bruk, normale forhold og riktig periodisk vedlikehold.

Kassering/resirkulering

Følg alltid gjeldende lokale anbefalinger og/eller regelverk vedrørende miljøbeskyttelse og risikoene forbundet med resirkulering eller kassering av utstyret på slutten av levetiden.

Spesifikasjoner

 Trygg arbeidsvekt	500 pund	226,8 kg
Merknad - Pasienten må ikke overskride den sikre arbeidsbelastningen som er spesifisert for støtteunderlaget.		
Modell	2850-000-016	
Lengde	84 tommer	213,4 cm
Bredde	35 tommer	88,9 cm
Tykkelse	7 tommer	17,8 cm
Produktsamsvar	Med brannbarriere	
Samsvarsreferanse	16 CFR 1632 16 CFR 1633 CAL TB 129 Canada Method 27.7-1979 of CAN 2-4.2 M77 BOSTON-BFD IX - 11 UNI 9175 Class 1.IM EN 597-1 EN 597-2 BS 6807	
Dette produktet er kompatibelt med Stryker-sengerammer og andre rammer med flat liggeflate som kan støtte disse målene:	84 tommer × 35 tommer	213,4 cm × 88,9 cm

Miljømessige vilkår	Drift	Oppbevaring og transport
Omgivelsestemperatur		
Relativ luftfuktighet (ikke-kondenserende)		
Atmosfæretrykk		

Stryker forbeholder seg retten til å endre spesifikasjoner uten varsel.

Kontaktopplysninger

Kontakt Stryker kundeservice eller teknisk støtte på: 1-800-327-0770.

Stryker Medical
 3800 E. Centre Avenue
 Portage, MI 49002
 USA

Merknad - Brukeren og/eller pasienten skal rapportere alle alvorlige produktrelaterte hendelser til både produsenten og den aktuelle myndigheten i EU-landet hvor brukeren og/eller pasienten er bosatt.

Du kan se bruker- eller vedlikeholdshåndboken på nettet på <https://techweb.stryker.com/>.

Ha Stryker-produktets serienummer (A) tilgjengelig når du ringer Strykers kundeservice eller tekniske støtte. Inkluder alltid serienummeret ved skriftlig kommunikasjon.

Serienummerets plassering

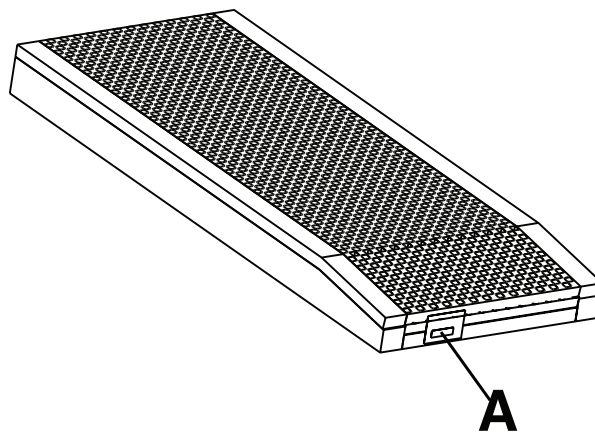

Oppsett

ADVARSEL

- Kontroller alltid pasientens hud regelmessig. Rådfør deg med en lege hvis det oppstår erytem eller hudskader. Alvorlig personskade kan resultere hvis pasientens hudtilstand ikke behandles.
 - Ta alltid ekstra forholdsregler og tilsyn for å redusere faren for at pasienten faller. Pasientens stabilitet og sengegrindens dekning kan forringes ved bruk av en overmadrass.
 - La alltid sengerammen være i laveste stilling når pasienten er uten tilsyn, for å redusere antall og alvorlighetsgrad av fall.
 - Vurder alltid bruk av sengegrinder. Du oppnår maksimal sikkerhet ved bruk av støtteunderlaget hvis det brukes sammen med sengegrinder, og det kan være økt risiko for fall når sengegrindene ikke er på plass. Alvorlig skade eller dødsfall kan oppstå ved bruk (mulig fastklemming) eller ikke-bruk (mulig pasientfall) av sengegrinder eller andre begrensninger. Ta hensyn til lokale retningslinjer vedrørende bruk av sengegrinder. Legen, brukeren eller andre ansvarlige personer må bestemme om og hvordan sengegrindene skal brukes basert på de individuelle behovene til hver enkelt pasient.
 - Ta alltid ekstra forholdsregler når det er fare for at pasienten kan falle (for eksempel når pasienten er urolig eller forvirret), for å redusere sannsynligheten for fall.
 - Ta alltid ekstra forholdsregler ved gransking av røntgenbilder som er tatt av en pasient på dette støtteunderlaget, ettersom innvendige komponenter kan gi artefakter og forstyrre avlesningene.
 - For å unngå faren for at støtteunderlaget forskyves og pasienten skades, skal det ikke brukes støtteunderlag på en sengeramme som har større eller mindre bredde eller lengde.
 - Ikke bruk støtteunderlaget når det er mellomrom. Det kan være risiko for å komme i klem når støtteunderlaget plasseres på sengerammer der det dannes et mellomrom mellom støtteunderlag og hodegjerde, fotgavle og sengegrinder, selv om det bare er noen få centimeter.
 - Ikke stikk nåler inn i et støtteunderlag gjennom støtteunderlagtrekket. Kroppsvæsker kan sive gjennom hullene og komme inn i støtteunderlaget (den indre kjernen), og dette kan føre til krysskontaminering, produktskade eller produktsvikt.
-

FORSIKTIG

- Vær alltid oppmerksom på enheter eller utstyr som plasseres oppå støtteunderlaget. Støtteunderlaget kan bli skadet på grunn av vekten av utstyret, varme som genereres av utstyret, eller skarpe kanter på utstyret.
 - For å unngå fare for redusert omfordeling av trykk må det ikke plasseres overmadrasser eller tilbehør inni trekket.
-

Slik installerer du støtteunderlaget:

1. Forsikre deg om at støtteunderlaget passer til sengerammen det skal plasseres i.
2. Forsikre deg om at enden som heller nedover plasseres i sengerammens fotende.
3. Legg sengetøy på støtteunderlaget i henhold til sykehusprotokollen.

Bruk

Forflytte en pasient fra én støtteplattform til en annen

ADVARSEL

- Bruk ikke støtteunderlaget som et forflytningshjelpemiddel.
 - Bruk ikke støtteunderlagets håndtak til å løfte eller flytte støtteunderlaget med en pasient liggende oppå.
 - Stikk ikke nåler inn i et støtteunderlag gjennom støtteunderlagtrekket. Kroppsvæsker kan sive gjennom hullene og komme inn i støtteunderlaget (den indre kjernen), og dette kan føre til krysskontaminering, produktskade eller produktsvikt.
 - Overskrid ikke den sikre arbeidsbelastningen for sykehussengen når både pasienten og støtteunderlaget er plassert på den. For høy vekt kan få uforutsigbare konsekvenser for sikkerheten og ytelsen til dette produktet.
 - Sørg alltid for at støtteplattformene og mellomrommene mellom disse ved forflytning gir tilstrekkelig støtte til pasienten. Hvis mellomrommet mellom to pasientstøtteplattformer er større enn 7,6 cm, bruker du forflytningsbrettet til å dekke mellomrommet. Forflytningsbrettet skal gjøre det lettere å forflytte pasienten fra én støtteplattform til en annen.
 - La ikke et forflytningsbrett belastes av pasientvekten.
 - Sørg alltid for at sengegrunden på motsatt side er hevet når du plasserer en pasient på støtteunderlaget, for å redusere faren for at pasienten faller.
-

Slik forflyttes pasienten fra ett støtteunderlag til et annet:

Forutsetning: Følg sykehusets påkrevde protokoller for forflytning av en pasient fra ett underlag til et annet.

1. Plasser én støtteplattform ved siden av den andre støtteplattformen, og sørg for at det er minst mulig mellomrom mellom de to plattformene.
2. Sett på bremsene på begge støtteplattformene.
3. Juster høyden på støtteplattformene slik at de er på samme nivå.
4. Forflytt pasienten i henhold til alle gjeldende sikkerhetsregler og institusjonens protokoller for pasient- og brukersikkerhet.

Håndtere inkontinens og drenasje

ADVARSEL - Sørg alltid for å kontrollere pasientens tilstand ved regelmessige intervaller med tanke på pasientens sikkerhet.

Du kan bruke engangsbleier eller inkontinensbind for å håndtere inkontinens. Sørg alltid for nødvendig stell av huden etter hver inkontinensepisode.

Velge riktig protokoll for hjerte-lunge-redning (HLR)

FORSIKTIG - Evaluer alltid den riktige protokollen for hjerte-lunge-redning (HRL) ved bruk av dette produktet før du bruker det.

Tilbehør og deler

Disse delene er for øyeblikket tilgjengelige for kjøp. Ring Strykers kundeservice på 1-800-327-0770 for å få informasjon om tilgjengelighet og priser.

Navn	Nummer
Trekk, 84 x 35 x 7 (213,4 cm x 88,9 cm x 17,8 cm)	2850-030-100
Trekk, 84 x 35 x 7 (213,4 cm x 88,9 cm x 17,8 cm) (internasjonalt)	2850-130-100
Brannbarriere	2850-035-001

Forebyggende vedlikehold

Ta produktet ut av bruk før det utføres forebyggende vedlikeholdskontroll. Kontroller alle oppførte elementer for årlig forebyggende vedlikehold for alle produkter fra Stryker Medical. Det kan være nødvendig å utføre forebyggende vedlikeholdskontroller hyppigere, basert på graden av bruk av produktet. Service skal kun utføres av kvalifisert personell.

Merknad - Rengjør og desinfiser eventuelt støtteunderlagets utvendige flater før kontroll.

Inspiser de følgende delene for standardmodellene:

- _____ Kontroller glidelås og trekk (overside og underside) for rifter, kutt, hull eller andre åpninger
- _____ Åpne glidelåsen helt på trekket for å kontrollere at innvendige komponenter ikke har merker etter væskeinntrengning eller urenheter
- _____ Kontroller at etikettene kan leses, sitter godt fast og er hele
- _____ Kontroller håndtakene for revner, sprekker, ødelagte sømmer eller andre synlige tegn på skade
- _____ Kontroller at skummet ikke er svekket eller har revnet
- _____ Kontroller at brannbarrieren ikke har flenger, sprekker eller andre synlige tegn på skade
- _____ Kontroller at skumkjernens permanente sammentrykking er mindre enn 1,25 tommer (3,2 cm) (se *Kontrollere skumkjernens permanente sammentrykking* (side 10))

Inspiser de følgende delene for modellene for psykisk helse:

- _____ Trekk (overside og underside) for rifter, kutt, hull eller andre åpninger
- _____ Kontroller at etikettene kan leses, sitter godt fast og er hele

Produktets serienummer:
Utfylt av:
Dato:

Kontrollere skumkjernens permanente sammentrykking

Nødvendig verktøy:

- ≥ 35 tommers rett kant
- Målebånd

Prosedyre:

1. Hev båren til høyeste høydestilling.
2. Senk rygg- og leggleie til laveste stilling.

Merknad - Før den permanente sammentrykkingen måles, pass på at ingen pasienter har ligget på støtteunderlaget på minst én time.

3. Åpne glidelåsen på trekket. Start i hjørnet til høyre for pasienten i fotenden på støtteunderlaget, og stopp i hjørnet til høyre for pasienten i hodeenden.
4. Brett oversiden av trekket mot pasientens høyre side.
5. Hvis støtteunderlaget har alternativet for brannbarriere, start i fotenden og rull opp brannbarrieren på skumkjernen.

Merknad - Arbeid oppover fra side til side, litt om gangen, til brannbarrieren er forbi setedelen på skumkjernen.

6. Plasser en rett kant (minst 35 tommer (88,9 cm lang)) tvers over skumkjernen fra venstre mot høyre i sakralregionen (pasientens setedel) på støtteunderlaget (Figur 1).
7. Bruk et metermål og mål maksimumsdybden (det laveste punktet) fra underkanten på den rette kanten til skumoverflaten (Figur 2).

Merknad - Ikke trykk metermålet ned mens du måler. Metermålet skal bare så vidt berøre skumoverflaten.



Figur 1 – Rett kant

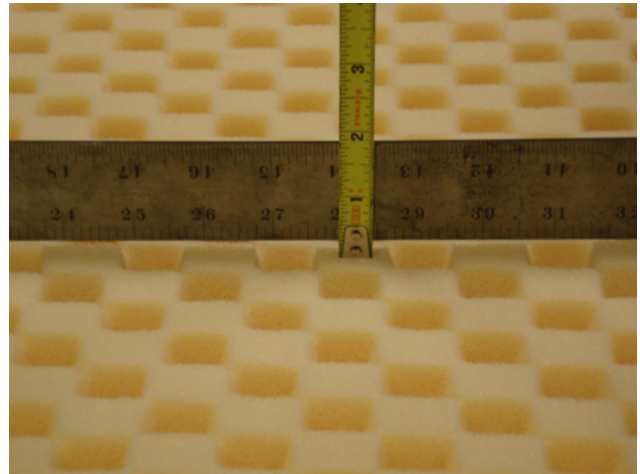

Figur 2 – Målt maksimumsdybde

8. Dokumenter datoen da målingen ble gjort, serienummer og mål. Denne informasjonen er nødvendig ved eventuelle garantikrav.

Merknad

- Hvis målet er større enn 1,25 tommer (3,2 cm), er den permanente sammentrykningen utenfor toleranseområdet. Skift ut støtteunderlaget. Ring kundeservice på 1-800-327-0770 og oppgi informasjonen som ble dokumentert ovenfor slik at støtteunderlaget kan bli erstattet med et nytt.
- Støtteunderlagets skumkjerne vil av naturlige årsaker bli sammentrykt over tid. Hvis en permanent sammentrykking er over 1,25 tommer (3,2 cm) innenfor produktets levetid, vil Stryker erstatte støtteunderlaget med et nytt. Støtteunderlaget vil ikke bli erstattet ved normale fordypninger etter kroppen eller permanent sammentrykking på under 1,25 tommer (3,2 cm). En Stryker-representant må utføre målingen.

9. Utfør trinnene i motsatt rekkefølge for å montere igjen.
10. Kontroller at produktet fungerer som det skal før det tas i bruk igjen.

Bytte trekket

Nødvendig verktøy:

- Ingen

Prosedyre:

1. Hev båren til høyeste høydestilling.
2. Senk rygg- og leggeleie til laveste stilling.
3. Åpne glidelåsen på trekket. Start i hjørnet til høyre for pasienten i fotenden på støtteunderlaget, og stopp i hjørnet til høyre for pasienten i hodeenden.
4. Brett oversiden av trekket mot pasientens høyre side, og fjern deretter skumkjernen fra sengen og sett den til side.
5. Fjern og kast trekket.
6. Plasser det nye trekket, åpent med åpen glidelås, på sengen med den sorte undersiden mot liggeflaten og oversiden brettet mot pasientens høyre side av sengen.
7. Plasser skumkjerneenheten oppå undersiden av trekket. Pass på at trekket er innrettet med skumkjerneenheten.
8. Brett overdelen av trekket over skumkjerneenheten. Pass på at overdelen av trekket er innrettet med skumkjerneenheten.

9. Lukk glidelåsen på trekket. Start i hjørnet til høyre for pasienten i hodeenden, og stopp i hjørnet til høyre for pasienten i fotenden.
10. Kontroller at produktet fungerer som det skal før det tas i bruk igjen.

Bytte brannbarrieren

Nødvendig verktøy:

- Ingen

Prosedyre:

1. Hev båren til høyeste høydestilling.
2. Senk rygg- og leggeleie til laveste stilling.
3. Åpne glidelåsen på trekket. Start i hjørnet til høyre for pasienten i fotenden på støtteunderlaget, og stopp i hjørnet til høyre for pasienten i hodeenden.
4. Brett oversiden av trekket mot pasientens høyre side.
5. Start i fotenden, og rull opp brannbarrieren på skumkjernen.

Merknad - Arbeid deg oppover fra side til side, litt om gangen, for å flytte brannbarrieren til toppen av støtteunderlaget.

6. Fjern og kast den gamle brannbarrieren.
7. Start i hodeenden, rull ned brannbarrieren og skyv den over skumkjernen.

Merknad - Rett inn brannbarrieren på skumkjernen før den skyves over skumkjerneenheten.

8. Skyv brannbarrieren ned skumkjernen; arbeid fra side til side. Sørg for at brannbarrieren sitter godt fast på skumkjernen.
9. Rett inn skumkjerneenheten oppå undersiden av trekket.

Merknad - Legg det overflødig brannbarrierematerialet jevnt under skumkjernen ved fotenden.

10. Brett og innrett oversiden av trekket over toppen på skumkjerneenheten.
11. Lukk glidelåsen på trekket. Start i hjørnet til høyre for pasienten i hodeenden, og stopp i hjørnet til høyre for pasienten i fotenden.
12. Kontroller at produktet fungerer som det skal før det tas i bruk igjen.

Rengjøring

ADVARSEL

- Ikke vask de innvendige komponentene på dette støtteunderlaget. Kast støtteunderlaget hvis du finner urenheter på innsiden.
 - Ikke legg støtteunderlaget ned i rengjørings- eller desinfeksjonsløsninger.
 - Ikke la det samle seg en dam av væske på støtteunderlaget.
 - Kontroller alltid om støtteunderlagtrekket (oversiden og undersiden) har rifter, hull, mye slitasje eller forskjøvet glidelås hver gang trekket rengjøres. Hvis kvaliteten er forringet skal du umiddelbart ta støtteunderlaget ut av bruk og bytte trekket for å unngå krysskontaminasjon.
 - Sørg alltid for å utføre forebyggende vedlikehold oftere, basert på graden av bruk av produktet. Økt grad av produktbruk kan innebære hyppigere rengjøring og desinfeksjon, noe som kan påvirke støtteunderlagets levetid.
 - Sørg alltid for å tørke over hvert produkt med rent vann og tørke hvert produkt etter rengjøring. Enkelte rengjøringsmidler har etsende egenskaper og kan forårsake skade på produktet. Hvis disse rengjøringsinstruksjonene ikke blir fulgt, kan garantien bli gjort ugyldig.
-

FORSIKTIG

- Ikke la væske få sive inn i glidelåsområdet eller den vannbeskyttende klaffen når du rengjør undersiden av støtteunderlaget. Væske som får komme i kontakt med glidelåsen kan lekke inn i støtteunderlaget.
 - Støtteunderlagtrekkene skal ikke strykes, tørrenses eller tørkes i tørketrommel.
 - Støtteunderlaget skal ikke vaskes i maskin ettersom dette kan føre til at produktet skades og ikke fungerer som det skal.
 - Sørg alltid for å tørke støtteunderlagtrekkene før de legges bort, sengetøy legges på eller en pasient plasseres på støtteunderlaget. Tørk produktet for å bidra til å forhindre at produktets ytelse blir svekket.
-

Følg alltid sykehusprotokollen ved rengjøring og desinfisering.

For å rengjøre støtteunderlagtrekket mellom pasientbruk:

1. Bruk en ren og myk klut med en mild såpevannsløsning for å fjerne urenheter på støtteunderlagstrekkene.
2. Tørk over støtteunderlagtrekkene med en ren, tørr klut for å fjerne rester av væske eller rengjøringsmiddel.
3. Kontroller at produktet er tørt.

Desinfisering

ADVARSEL

- Sørg alltid for å desinfisere støtteunderlaget mellom pasienter for å unngå faren for krysskontaminering og infeksjon.
 - Sørg alltid for å tørke over hvert produkt med rent vann og tørke hvert produkt etter rengjøring. Enkelte rengjøringsmidler har etsende egenskaper og kan forårsake skade på produktet. Hvis disse rengjøringsinstruksjonene ikke blir fulgt, kan garantien bli gjort ugyldig.
 - Ikke legg støtteunderlaget ned i rengjørings- eller desinfeksjonsløsninger.
 - Ikke la det samle seg en dam av væske på støtteunderlaget.
-

FORSIKTIG

- Sørg alltid for å tørke støtteunderlagtrekkene før de legges bort, sengetøy legges på eller en pasient plasseres på støtteunderlaget. Tørk produktet for å bidra til å forhindre at produktets ytelse blir svekket.
 - Sørg for at trekket ikke blir overeksponert for høye konsentrasjoner av desinfeksjonsmiddel ettersom dette kan forringe trekket.
 - Ikke la væske få sive inn i glidelåsområdet eller den vannbeskyttende klaffen når du rengjør undersiden av støtteunderlaget. Væske som får komme i kontakt med glidelåsen kan lekke inn i støtteunderlaget.
 - Ikke bruk hydrogenperoksider eller kvartære forbindelser som inneholder glykoletere ettersom dette kan skade trekket.
-

Anbefalte desinfeksjonsmidler:

- Kvartære rengjøringsmidler (aktiv ingrediens – ammoniumklorid) som inneholder mindre enn 3 % glykoleter
- Fenolbaserte desinfeksjonsmidler
- Klorbasert blekemiddelløsning (5,25 % blekemiddel fortynnet med vann i forholdet 1:100)
- 70 % isopropylalkohol

Følg disse trinnene ved desinfisering av støtteunderlagtrekket etter bruk til en pasient:

1. Rengjør og tørk støtteunderlagtrekk før det brukes desinfeksjonsmidler.
2. Påfør anbefalt desinfeksjonsløsning ved å spraye den på eller bruk bløtlagte kompresser (støtteunderlaget må ikke bløtlegges).

Merknad - Sørg for å følge instruksjonene for desinfeksjonsmidlet med hensyn til tilstrekkelig kontaktid og krav til skylling.

3. Tørk over støtteunderlagtrekket med en ren, tørr klut for å fjerne eventuelle rester av væske eller desinfeksjonsmiddel.
4. Vent til støtteunderlagtrekkene er tørre før de tas i bruk igjen.



















Powierzchnia wsparcia ComfortGel™











Podręcznik użytkownika

REF 2850

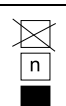

Symbole

	Należy sprawdzić w instrukcji używania
	Ogólne ostrzeżenie
	Stabilność pacjenta i skuteczność poręczy bocznych może ulec pogorszeniu w przypadku stosowania dodatkowej nakładki
	Przeostroga
	Numer katalogowy
	Numer seryjny
	Kod partii
	Upoważniony przedstawiciel we Wspólnocie Europejskiej
	Upoważniony przedstawiciel w Szwajcarii
	Europejski wyrób medyczny
	Patenty amerykańskie: www.stryker.com/patents
	Producent
	Data produkcji
	Oznakowanie CE
	Oznakowanie oceny zgodności z przepisami Wielkiej Brytanii
	Importer
	Niepowtarzalny kod identyfikacyjny wyrobu
	Bezpieczne obciążenie robocze
	Masa urządzenia

	Myć ręcznie
	Nie suszyć w suszarce
	Nie czyścić chemicznie
	Nie prasować
	Pozostawić do całkowitego wyschnięcia
	Wybielacz chlorowy
	Chronić przed wilgocią
	Ograniczenie spiętrzania do liczby
	Tą stroną do góry
	Produkt kruchy
	Nie używać ostrych przedmiotów w celu otwarcia opakowania
	Nie używać haków ręcznych

Spis treści

Definicja Ostrzeżenia/Przestrogi/Uwagi	2
Wykaz środków ostrożności w zakresie bezpieczeństwa	2
Wstęp	4
Opis produktu	4
Przeznaczenie	4
Wskazania do stosowania	4
Przewidziani użytkownicy	4
Korzyści kliniczne	4
Przeciwwskazania	5
Przewidywany okres eksploatacji	5
Utylizacja/recykling	5
Parametry techniczne	5
Dane kontaktowe	6
Lokalizacja numeru seryjnego	6
Przygotowanie	7
Czynność	8
Przenoszenie pacjenta z jednej platformy wsparcia pacjenta na inną	8
Postępowanie w przypadku nietrzymania moczu i drenaż	8
Wybieranie odpowiedniego protokołu resuscytacji krążeniowo-oddechowej (RKO)	8
Akcesoria i części	9
Konserwacja zapobiegawcza	10
Sprawdzanie współczynnika ucisku pianki	10
Wymiana osłony	11
Wymiana bariery ognioodpornej	12
Czyszczenie	13
Dezynfekcja	14

Definicja Ostrzeżenia/Przestrogi/Uwagi

Słowa **OSTRZEŻENIE**, **PRZESTROGA** i **UWAGA** posiadają specjalne znaczenia i należy dokładnie się zapoznać z umieszczonym przy nich tekstem.

OSTRZEŻENIE

Ostrzega czytelnika przed sytuacją, która, jeśli wystąpi, może stać się przyczyną zgonu lub poważnych obrażeń ciała. Może również opisywać potencjalne poważne reakcje niepożądane oraz zagrożenia bezpieczeństwa.

PRZESTROGA

Ostrzega czytelnika przed potencjalnie niebezpieczną sytuacją, która, jeśli wystąpi, może stać się przyczyną lekkich lub średnich obrażeń ciała personelu lub pacjenta, bądź uszkodzenia produktu albo innej własności. Obejmuje to również dochowanie szczególnej staranności, niezbędnej dla bezpiecznego i skutecznego używania urządzenia oraz dla uniknięcia uszkodzeń urządzenia, które mogą nastąpić wskutek używania lub nieprawidłowego używania.

Uwaga - Dostarcza specjalnych informacji ułatwiających konserwację lub wyjaśniających ważne instrukcje.

Wykaz środków ostrożności w zakresie bezpieczeństwa

Należy zawsze dokładnie przeczytać i ściśle stosować się do ostrzeżeń i przestrog wymienionych na tej stronie. Czynności serwisowe mogą być wykonywane wyłącznie przez wykwalifikowany personel.

OSTRZEŻENIE

- Zawsze należy regularnie sprawdzać skórę pacjenta. W przypadku wystąpienia rumienia lub naruszenia ciągłości skóry należy skonsultować się z lekarzem. W przypadku nieleczenia schorzenia skóry pacjenta może dojść do poważnego urazu.
- Zawsze należy zachować szczególną ostrożność i nadzór, aby ograniczyć ryzyko upadku pacjenta. Stabilność pacjenta i skuteczność poręczy bocznych może ulec pogorszeniu w przypadku stosowania dodatkowej warstwy.
- Gdy pacjent pozostaje bez opieki, należy zawsze pozostawiać ramę łóżka w najniższym położeniu, aby pomóc ograniczyć liczbę i skutki potencjalnych upadków.
- Zawsze należy wziąć pod uwagę użycie poręczy bocznych. Bezpieczeństwo stosowania powierzchni wsparcia zostaje zmaksymalizowane w przypadku stosowania wraz z poręczami bocznymi, a w przypadku nieobecności poręczy bocznych może zaistnieć zwiększone ryzyko upadku pacjenta. Ryzyko poważnego urazu lub zgonu związane z poręczami bocznymi lub innymi elementami ograniczającymi ruchy pacjenta może wynikać z ich stosowania (potencjalne uwięźnięcie) lub niestosowania (potencjalne upadki pacjentów). Należy brać pod uwagę lokalne przepisy dotyczące stosowania poręczy bocznych. Lekarz prowadzący lub odpowiedzialne osoby powinny ustalić, czy i jak należy stosować poręcze boczne, w oparciu o indywidualne potrzeby każdego pacjenta.
- Zawsze należy zachować szczególną ostrożność, gdy pacjent jest zagrożony upadkiem (na przykład gdy jest pobudzony lub zdezorientowany), aby pomóc zredukować prawdopodobieństwo upadku.
- Zawsze należy zachować szczególną ostrożność przy odczytywaniu obrazów radiologicznych wykonanych, gdy pacjent znajduje się na powierzchni wsparcia, gdyż elementy wewnętrzne mogą powodować artefakty i zniekształcać odczyty.
- Nie używać powierzchni wsparcia na ramie łóżka o większej lub mniejszej szerokości lub długości, aby uniknąć ryzyka obsunięcia się powierzchni wsparcia i urazu pacjenta.
- Nie należy stosować powierzchni wsparcia, gdy występują odstępy. Może dojść do zagrożenia uwięźnięciem, gdy powierzchnia wsparcia zostaje umieszczona na ramach łóżek, które pozostawiają odstępy wielkości nawet kilku centymetrów pomiędzy powierzchnią wsparcia a zagłówkiem, podnóżkiem lub poręczami bocznymi.
- Nie wolno wkłuwać igieł w powierzchnię wsparcia poprzez osłonę powierzchni wsparcia. Otwory mogą umożliwić wniknięcie płynów ustrojowych do wnętrza (korpusu wewnętrznego) powierzchni wsparcia, co może skutkować kontaminacją krzyżową, uszkodzeniem produktu lub jego wadliwym działaniem.
- Nie wolno stosować powierzchni wsparcia jako urządzenia transportowego.
- Nie wolno wykorzystywać uchwytów powierzchni wsparcia do podnoszenia lub przesuwania powierzchni wsparcia, gdy znajduje się na niej pacjent.
- Nie wolno przekraczać bezpiecznego obciążenia roboczego ramy łóżka szpitalnego, biorąc pod uwagę masę pacjenta i powierzchni wsparcia. Nadmierne obciążenie może spowodować nieprzewidywalne parametry bezpieczeństwa i działania tego produktu.

- Zawsze należy się upewnić, że platformy wsparcia pacjenta i ich odpowiednie odstępki transferowe są odpowiednie do wspierania ciężaru pacjenta. Jeśli przestrzeń pomiędzy dwiema powierzchniami wsparcia pacjenta jest większa niż 3 cale (7,6 cm), wówczas należy wykorzystać pomost transferowy do wypełnienia luki. Pomost transferowy jest przeznaczony do ułatwiania transferu pacjenta z jednej platformy wsparcia pacjenta na inną.
 - Nie wolno używać pomostu transferowego do wspierania ciężaru pacjenta.
 - Zawsze przy umieszczaniu pacjenta na powierzchni wsparcia należy się upewnić, że przeciwległa poręcz boczna jest podniesiona, aby ograniczyć ryzyko upadku pacjenta.
 - Zawsze należy sprawdzać stan pacjenta w regularnych odstępach czasu, aby zapewnić pacjentowi bezpieczeństwo.
 - Nie wolno myć wewnętrznych elementów tej powierzchni wsparcia. W przypadku stwierdzenia zanieczyszczenia wewnątrz powierzchni wsparcia należy ją wyrzucić.
 - Nie wolno zanurzać powierzchni wsparcia w roztworach czyszczących ani dezynfekcyjnych.
 - Nie wolno dopuścić do gromadzenia się płynu na powierzchni wsparcia.
 - Zawsze należy sprawdzać osłony powierzchni wsparcia (górną i dolną) pod kątem rozdarć, przebić, nadmiernego zużycia oraz niedopasowanych suwaków za każdym razem przy czyszczeniu osłon. W przypadku stwierdzenia wad, natychmiast wycofać powierzchnię wsparcia z użycia i wymienić osłony, aby zapobiec kontaminacji krzyżowej.
 - Zawsze należy częściej wykonywać konserwację zapobiegawczą w oparciu o intensywność stosowania produktu. Zwiększenie intensywności stosowania może obejmować częstsze czyszczenie i dezynfekcję, co może niekorzystnie wpłynąć na trwałość powierzchni wsparcia.
 - Zawsze należy zadbać o przetarcie każdego produktu czystą wodą i wysuszenie każdego produktu po czyszczeniu. Niektóre środki czyszczące są z natury korozyjne i mogą powodować uszkodzenie produktu. Nieprzestrzeganie tych instrukcji czyszczenia może unieważnić gwarancję.
 - Zawsze należy dezynfekować powierzchnię wsparcia przy zmianie pacjentów, aby uniknąć ryzyka kontaminacji krzyżowej i zakażenia.
 - Nie wolno dopuszczać do gromadzenia się płynu na powierzchni wsparcia.
-

PRZESTROGA

- Niewłaściwe stosowanie produktu może spowodować obrażenia ciała pacjenta lub operatora. Produkt można obsługiwać wyłącznie w sposób opisany w niniejszej instrukcji.
 - Nie wolno modyfikować ani produktu, ani żadnego z jego elementów. Modyfikacja produktu może spowodować nieprzewidywalne działanie, prowadzące do obrażeń ciała pacjenta lub operatora. Modyfikacja produktu unieważnia również jego gwarancję.
 - Zawsze należy pamiętać o urządzeniach i sprzęcie umieszczonym na powierzchni wsparcia. Może dojść do uszkodzenia powierzchni z powodu obciążenia sprzętem, ciepła wytwarzanego przez sprzęt lub ostrych krawędzi sprzętu.
 - Nie wolno umieszczać dodatkowych warstw ani akcesoriów wewnątrz osłony, aby uniknąć ryzyka zredukowania skuteczności w zakresie redystrybucji nacisku.
 - Zawsze przed przystąpieniem do obsługi należy ocenić odpowiedni protokół resuscytacji krążeniowo-oddechowej (RKO), jaki ma być stosowany z tym produktem.
 - Nie wolno dopuszczać do przecieku płynu do obszaru suwaka lub bariery wodoszczelnej osłony podczas czyszczenia spodniej strony powierzchni wsparcia. Płyny, które zetkną się z suwakiem, mogą przeniknąć do wnętrza powierzchni wsparcia.
 - Osłon powierzchni wsparcia nie wolno prasować, czyścić chemicznie ani suszyć w suszarce.
 - Nie wolno poddawać powierzchni wsparcia myciu ciśnieniowemu, gdyż może to spowodować wadliwe działanie i uszkodzić produkt.
 - Zawsze należy wysuszyć osłony powierzchni wsparcia przed odłożeniem do przechowania, położeniem pościeli lub umieszczeniem pacjenta na powierzchni. Suszenie produktu pomaga zapobiec pogorszeniu parametrów działania produktu.
 - Nie wolno narażać osłon na działanie roztworów środków dezynfekcyjnych o dużym stężeniu, gdyż może to doprowadzić do pogorszenia stanu osłon.
 - Nie wolno stosować nadtlenków wodoru ani związków czwartorzędowych zawierających etery glikolowe, ponieważ mogą one uszkodzić osłonę.
-

Wstęp

Niniejszy podręcznik obsługi ma na celu pomóc Państwu w obsłudze lub konserwacji produktu firmy Stryker. Przed przystąpieniem do obsługi lub konserwacji tego produktu należy przeczytać niniejszy podręcznik. Ustalić metody i procedury kształcenia i szkolenia pracowników w zakresie bezpiecznego używania lub konserwacji niniejszego produktu.

PRZESTROGA

- Niewłaściwe stosowanie produktu może spowodować obrażenia ciała pacjenta lub operatora. Produkt można obsługiwać wyłącznie w sposób opisany w niniejszej instrukcji.
 - Nie wolno modyfikować ani produktu, ani żadnego z jego elementów. Modyfikacja produktu może spowodować nieprzewidywalne działanie, prowadzące do obrażeń ciała pacjenta lub operatora. Modyfikacja produktu unieważnia również jego gwarancję.
-

Uwaga

- Niniejszy podręcznik należy traktować jako integralną część produktu i przechowywać wraz z produktem nawet, jeśli produkt zostanie sprzedany.
- Firma Stryker nieustannie wdraża ulepszenia w zakresie konstrukcji i jakości produktów. Niniejsza instrukcja zawiera najbardziej aktualne informacje o produkcie dostępne w czasie publikacji. Mogą istnieć niewielkie rozbieżności między zakupionym produktem a produktem przedstawionym w niniejszej instrukcji. W przypadku jakichkolwiek pytań prosimy skontaktować się z Działem Obsługi Klienta lub Działem Pomocy Technicznej firmy Stryker, pod numerem tel. +1-800-327-0770.

Opis produktu

Model 2850 **ComfortGel**™ firmy Stryker jest niezasilaną powierzchnią wsparcia, która pomaga poprawić rokowania pacjentów poprzez skupienie się na wyrównaniu nacisku i zwiększeniu wygody.

Przeznaczenie

Powierzchnia wsparcia model 2850 jest przeznaczona do wspomagania rozkładania nacisku, dostosowanego do indywidualnych potrzeb pacjenta, gdy jest wdrażana w ramach programu starannego zapobiegania odleżynom i leczenia opartego na ryzyku. Zaleca się stosowanie tego produktu z uwzględnieniem oceny klinicznej czynników ryzyka i oceny skóry przeprowadzonych przez personel medyczny.

Wskazania do stosowania

Powierzchnia wsparcia model 2850 jest przeznaczona do stosowania u pacjentów z odleżynami lub objętych ryzykiem powstania odleżyn w warunkach intensywnej opieki medycznej w placówce służby zdrowia.

Przewidziani użytkownicy

Operatorzy tego produktu to personel medyczny (np. pielęgniarki, pomoce pielęgniarek lub lekarze).

Ten produkt nie jest przeznaczony do stosowania w środowisku domowej opieki zdrowotnej ani u pacjentów w wieku poniżej dwóch lat. Ten produkt nie jest sterylny i nie posiada funkcji pomiarowej.

Korzyści kliniczne

ComfortGel pomaga personelowi medycznemu w zapobieganiu odleżynom i leczeniu pacjentów, zgodnie z przeznaczeniem i aktualnymi standardami opieki.

Przeciwwskazania

Brak znanych.

Przewidywany okres eksploatacji



Przewidywany okres eksploatacji powierzchni wsparcia **ComfortGel** wynosi pięć lat, w przypadku normalnego stosowania i warunków oraz wykonywania odpowiedniej okresowej konserwacji.

Przewidywany okres eksploatacji osłony powierzchni wsparcia **ComfortGel** wynosi trzy lata, w przypadku normalnego stosowania i warunków oraz wykonywania odpowiedniej konserwacji okresowej.

Utylizacja/recykling

Zawsze należy przestrzegać aktualnych lokalnych zaleceń i (lub) rozporządzeń dotyczących ochrony środowiska naturalnego oraz ryzyka związanego z recyklingiem lub utylizacją sprzętu na koniec okresu jego użytkowania.

Parametry techniczne

  Bezpieczne obciążenie robocze	500 funtów	226,8 kg
Uwaga - Masa pacjenta nie może przekraczać bezpiecznego obciążenia roboczego określonego dla powierzchni wsparcia.		
Model	2850-000-016	
Długość	84 cale	213,4 cm
Szerokość	35 cali	88,9 cm
Grubość	7 cali	17,8 cm
Zgodność produktu	Z barierą ognioodporną	
Odnosnik zgodności	16 CFR 1632 16 CFR 1633 CAL TB 129 Canada Method 27.7-1979 of CAN 2-4.2 M77 BOSTON-BFD IX - 11 UNI 9175 Class 1.IM EN 597-1 EN 597-2 BS 6807	
Ten produkt jest kompatybilny z ramami łóżek firmy Stryker i innymi ramami płaskoprofilowymi, wspierającymi poniższe wymiary:	84 cale × 35 cali	213,4 cm × 88,9 cm

Warunki środowiskowe	Eksploatacja	Przechowywanie i transport
Temperatura otoczenia		
Wilgotność względna (bez kondensacji)		
Ciśnienie atmosferyczne		

Firma Stryker zastrzega sobie prawo do zmiany parametrów technicznych bez wcześniejszego powiadomienia.

Dane kontaktowe

Należy się kontaktować z Działem Obsługi Klienta lub Działem Pomocy Technicznej firmy Stryker pod numerem: 1-800-327-0770.

Stryker Medical
3800 E. Centre Avenue
Portage, MI 49002
USA

Uwaga - Użytkownik i/lub pacjent powinni zgłaszać jakiegokolwiek związane z produktem poważne incydenty producentowi oraz właściwemu organowi w państwie członkowskim Unii Europejskiej, w którym zamieszkuje użytkownik i/lub pacjent.

Dostęp online do podręcznika obsługi lub konserwacji produktu można uzyskać na stronie <https://techweb.stryker.com/>.

Telefonując do Działu Obsługi Klienta lub Działu Pomocy Technicznej firmy Stryker należy mieć w zasięgu ręki numer seryjny (A) danego produktu Stryker. Należy powoływać się na numer seryjny we wszelkiej korespondencji.

Lokalizacja numeru seryjnego

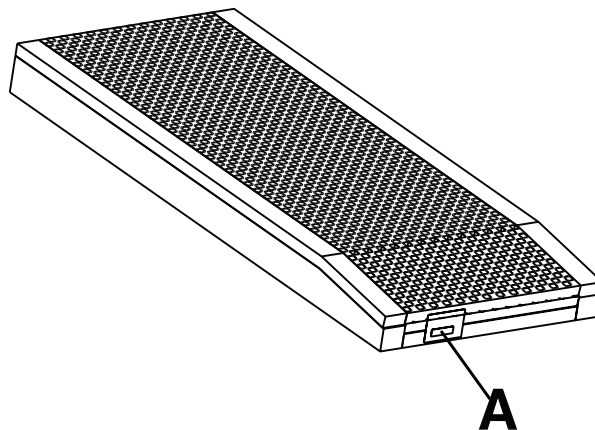

Przygotowanie

OSTRZEŻENIE

- Zawsze należy regularnie sprawdzać skórę pacjenta. W przypadku wystąpienia rumienia lub naruszenia ciągłości skóry należy skonsultować się z lekarzem. W przypadku nieleczenia schorzenia skóry pacjenta może dojść do poważnego urazu.
 - Zawsze należy zachować szczególną ostrożność i nadzór, aby ograniczyć ryzyko upadku pacjenta. Stabilność pacjenta i skuteczność poręczy bocznych może ulec pogorszeniu w przypadku stosowania dodatkowej warstwy.
 - Gdy pacjent pozostaje bez opieki, należy zawsze pozostawiać ramę łóżka w najniższym położeniu, aby pomóc ograniczyć liczbę i skutki potencjalnych upadków.
 - Zawsze należy wziąć pod uwagę użycie poręczy bocznych. Bezpieczeństwo stosowania powierzchni wsparcia zostaje zmaksymalizowane w przypadku stosowania wraz z poręczami bocznymi, a w przypadku nieobecności poręczy bocznych może zaistnieć zwiększone ryzyko upadku pacjenta. Ryzyko poważnego urazu lub zgonu związane z poręczami bocznymi lub innymi elementami ograniczającymi ruchy pacjenta może wynikać z ich stosowania (potencjalne uwięźnięcie) lub niestosowania (potencjalne upadki pacjentów). Należy brać pod uwagę lokalne przepisy dotyczące stosowania poręczy bocznych. Lekarz prowadzący lub odpowiedzialne osoby powinny ustalić, czy i jak należy stosować poręcze boczne, w oparciu o indywidualne potrzeby każdego pacjenta.
 - Zawsze należy zachować szczególną ostrożność, gdy pacjent jest zagrożony upadkiem (na przykład gdy jest pobudzony lub zdezorientowany), aby pomóc zredukować prawdopodobieństwo upadku.
 - Zawsze należy zachować szczególną ostrożność przy odczytywaniu obrazów radiologicznych wykonanych, gdy pacjent znajduje się na powierzchni wsparcia, gdyż elementy wewnętrzne mogą powodować artefakty i zniekształcać odczyty.
 - Nie używać powierzchni wsparcia na ramie łóżka o większej lub mniejszej szerokości lub długości, aby uniknąć ryzyka obsunięcia się powierzchni wsparcia i urazu pacjenta.
 - Nie należy stosować powierzchni wsparcia, gdy występują odstępy. Może dojść do zagrożenia uwięźnięciem, gdy powierzchnia wsparcia zostaje umieszczona na ramach łóżek, które pozostawiają odstępy wielkości nawet kilku centymetrów pomiędzy powierzchnią wsparcia a zagłówkiem, podnóżkiem lub poręczami bocznymi.
 - Nie wolno wkłuwać igieł w powierzchnię wsparcia poprzez osłonę powierzchni wsparcia. Otwory mogą umożliwić wniknięcie płynów ustrojowych do wnętrza (korpusu wewnętrznego) powierzchni wsparcia, co może skutkować kontaminacją krzyżową, uszkodzeniem produktu lub jego wadliwym działaniem.
-

PRZESTROGA

- Zawsze należy pamiętać o urządzeniach i sprzęcie umieszczonym na powierzchni wsparcia. Może dojść do uszkodzenia powierzchni z powodu obciążenia sprzętem, ciepła wytwarzanego przez sprzęt lub ostrych krawędzi sprzętu.
 - Nie wolno umieszczać dodatkowych warstw ani akcesoriów wewnątrz osłony, aby uniknąć ryzyka zredukowania skuteczności w zakresie redystrybucji nacisku.
-

Aby zainstalować powierzchnię wsparcia:

1. Upewnić się, że powierzchnia wsparcia pasuje do ramy łóżka, na którym jest umieszczany produkt.
2. Dopilnować, aby dedykowany spadzisty odcinek podnóżka został zainstalowany po stronie podnóżka ramy łóżka.
3. Położyć pościel na powierzchni wsparcia według protokołów szpitala.

Czynność

Przenoszenie pacjenta z jednej platformy wsparcia pacjenta na inną

OSTRZEŻENIE

- Nie wolno stosować powierzchni wsparcia jako urządzenia transportowego.
- Nie wolno wykorzystywać uchwytów powierzchni wsparcia do podnoszenia lub przesuwania powierzchni wsparcia, gdy znajduje się na niej pacjent.
- Nie wolno wkłuwać igieł w powierzchnię wsparcia poprzez osłonę powierzchni wsparcia. Otwory mogą umożliwić wniknięcie płynów ustrojowych do wnętrza (korpusu wewnętrznego) powierzchni wsparcia, co może skutkować kontaminacją krzyżową, uszkodzeniem produktu lub jego nieprawidłowym działaniem.
- Nie wolno przekraczać bezpiecznego obciążenia roboczego ramy łóżka szpitalnego, biorąc pod uwagę masę pacjenta i powierzchni wsparcia. Nadmierne obciążenie może spowodować nieprzewidywalne parametry bezpieczeństwa i działania tego produktu.
- Zawsze należy się upewnić, że platformy wsparcia pacjenta i ich odpowiednie odstępki transferowe są odpowiednie do wspierania ciężaru pacjenta. Jeśli przestrzeń pomiędzy dwiema powierzchniami wsparcia pacjenta jest większa niż 7,6 cm, wówczas należy wykorzystać pomost transferowy do wypełnienia luki. Pomost transferowy jest przeznaczony do ułatwiania transferu pacjenta z jednej platformy wsparcia pacjenta na inną.
- Nie wolno używać pomostu transferowego do wspierania ciężaru pacjenta.
- Zawsze przy umieszczaniu pacjenta na powierzchni wsparcia należy się upewnić, że przeciwległa poręcz boczna jest podniesiona, aby ograniczyć ryzyko upadku pacjenta.

Aby przenieść pacjenta z jednej platformy wsparcia pacjenta na inną:

Warunek wstępny: Przy przenoszeniu pacjenta z jednej powierzchni na inną należy przestrzegać wymaganych protokołów szpitalnych.

1. Umieścić jedną platformę wsparcia pacjenta wzdłuż drugiej platformy wsparcia pacjenta, równocześnie minimalizując odstęp pomiędzy obiema platformami.
2. Włączyć hamulce na obu platformach wsparcia pacjenta.
3. Wyregulować wysokości platform wsparcia tak, aby znalazły się na tym samym poziomie.
4. Przenieść pacjenta, przestrzegając wszystkich odpowiednich reguł bezpieczeństwa i protokołów instytucji dotyczących bezpieczeństwa pacjenta i operatora.

Postępowanie w przypadku nietrzymania moczu i drenaż

OSTRZEŻENIE - Zawsze należy sprawdzać stan pacjenta w regularnych odstępach czasu, aby zapewnić pacjentowi bezpieczeństwo.

W przypadku nietrzymania moczu można stosować jednorazowe pieluchy lub wyściółki przeznaczone do nietrzymania moczu. Zawsze należy zapewniać odpowiednią pielęgnację skóry po każdym przypadku nietrzymania moczu.

Wybieranie odpowiedniego protokołu resuscytacji krążeniowo-oddechowej (RKO)

PRZESTROGA - Zawsze przed przystąpieniem do obsługi należy ocenić odpowiedni protokół resuscytacji krążeniowo-oddechowej (RKO), jaki ma być stosowany z tym produktem.

Akcesoria i części

Te części są aktualnie dostępne do nabycia. Informacji na temat dostępności i cen udzieli Dział Obsługi Klienta firmy Stryker, tel. +1-800-327-0770.

Nazwa	Numer
Zespół osłony, 84 × 35 × 7 (213,4 cm × 88,9 cm × 17,8 cm)	2850-030-100
Zespół osłony, 84 × 35 × 7 (213,4 cm × 88,9 cm × 17,8 cm) (międzynarodowy)	2850-130-100
Pokrowiec bariery ogniodpornej	2850-035-001

Konserwacja zapobiegawcza

Przed przystąpieniem do wykonywania inspekcji konserwacji zapobiegawczej należy wycofać produkt z eksploatacji. Podczas corocznej konserwacji zapobiegawczej wszystkich produktów firmy Stryker Medical należy sprawdzić wszystkie wymienione elementy. Może wystąpić konieczność częstszych kontroli w ramach konserwacji zapobiegawczej w zależności od intensywności użytkowania produktu. Czynności serwisowe mogą być wykonywane wyłącznie przez wykwalifikowany personel.

Uwaga - Przed inspekcją należy wyczyścić i zdezynfekować zewnętrzną część powierzchni wsparcia, jeśli jest to właściwe.

W przypadku modeli standardowych sprawdzić następujące elementy:

- _____ Suwak i osłony (górną i dolną) pod kątem rozdarć, nacięć, dziur i innych otworów
- _____ Wewnętrzne elementy pod kątem zaplamienia z powodu wniknięcia płynu lub kontaminacji, poprzez całkowite rozpięcie suwaków osłon
- _____ Etykiety są czytelne, nienaruszone i odpowiednio przylegają
- _____ Uchwyty pod kątem rozpruć, pęknięć, szwów lub innych widocznych oznak uszkodzenia
- _____ Pianka nie uległa degradacji ani rozpadowi
- _____ Bariery ognioodporną pod kątem rozpruć, pęknięć i innych widocznych oznak uszkodzeń
- _____ Współczynnik ucisku pianki wynosi mniej niż 1,25 cala (3,2 cm) (patrz *Sprawdzanie współczynnika ucisku pianki* (stronie 10))

W przypadku modeli związanych ze zdrowiem behawioralnym sprawdzić następujące elementy:

- _____ Osłony (górną i dolną) pod kątem rozdarć, nacięć, dziur i innych otworów
- _____ Etykiety są czytelne, nienaruszone i odpowiednio przylegają

Numer seryjny produktu:
Wypełnił:
Data:

Sprawdzanie współczynnika ucisku pianki

Wymagane narzędzia:

- Prosta krawędź ≥ 35 cali
- Taśma miernicza

Procedura:

1. Ustawić produkt w najwyższym położeniu.
2. Obniżyć odcinki oparcia pleców i podparcia kolan do najniższego położenia.

Uwaga - Przed wykonaniem pomiaru współczynnika ucisku upewnić się, że na powierzchni wsparcia nie znajdował się pacjent przez co najmniej jedną godzinę.

3. Rozpiąć suwak osłony. Rozpocząć od prawego rogu powierzchni wsparcia (z punktu widzenia pacjenta) po stronie podnóżka i zakończyć w prawym rogu (z punktu widzenia pacjenta) po stronie wezgłowia.
4. Zagiąć i złożyć na pół górną część osłony w kierunku prawej strony pacjenta.
5. Jeśli powierzchnia wsparcia ma opcjonalną barierę ognioodporną, poczynając od strony podnóżka zrolować barierę ognioodporną na zespół piankowego leża.

Uwaga - Przesuwając małymi odcinkami w kierunku bocznym, przemieścić barierę ognioodporną poza siedzisko leża piankowego.

6. Umieścić prostą krawędź (długości co najmniej 35 cali (88,9 cm)) w poprzek leża piankowego, od strony lewej do prawej, w rejonie kości krzyżowej (siedzisko pacjenta) powierzchni wsparcia (Rysunek 1).
7. Za pomocą taśmy mierniczej zmierzyć maksymalną głębokość (najniższy punkt) od dołu prostej krawędzi do górnej części pianki (Rysunek 2).

Uwaga - Podczas wykonywania pomiaru nie należy naciskać taśmy mierniczej w dół. Taśma miernicza powinna tylko lekko dotykać wierzchu pianki.



Rysunek 1 – Prosta krawędź

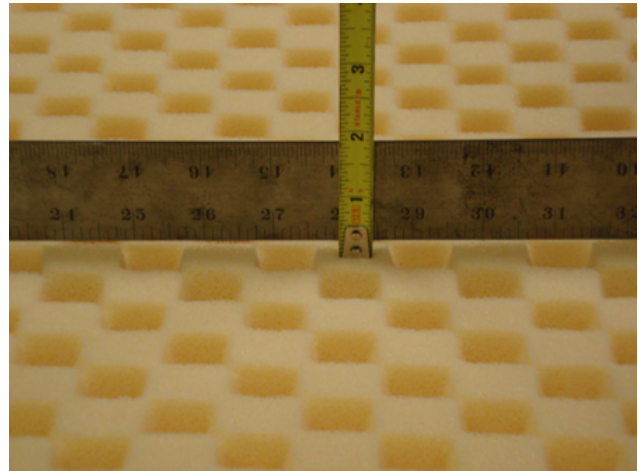

Rysunek 2 – Zmierzyć maksymalną głębokość

8. Odnotować wynik pomiaru, numer seryjny oraz datę wykonania pomiaru. Dane te będą konieczne do zgłoszenia naprawy gwarancyjnej w razie potrzeby.

Uwaga

- Jeśli wynik pomiaru przekracza 1,25 cala (3,2 cm), współczynnik ucisku nie mieści się w zakresie tolerancji. Należy wymienić powierzchnię wsparcia. Aby uzgodnić wymianę powierzchni wsparcia, należy zadzwonić do Działu Obsługi Klienta pod numer tel. +1-800-327-0770, mając przygotowane informacje wymienione wyżej.
- Piankowy zespół powierzchni wsparcia w naturalny sposób ulegnie z czasem uciskowi. Jeśli wynik pomiaru współczynnika ucisku osiągnął wartość większą niż 1,25 cala (3,2 cm) podczas okresu użytkowania produktu, firma Stryker dokona wymiany powierzchni wsparcia. Normalne wgłębienia spowodowane uciskiem ciała, jak również współczynnik ucisku poniżej 1,25 cala (3,2 cm), nie stanowią powodu do wymiany powierzchni wsparcia. Pomiar musi zostać wykonany przez przedstawiciela firmy Stryker.

9. Aby ponownie zainstalować, należy wykonać czynności w odwrotnej kolejności.
10. Przed przywróceniem produktu do eksploatacji należy sprawdzić, czy działa prawidłowo.

Wymiana osłony

Wymagane narzędzia:

- Brak

Procedura:

1. Ustawić produkt w najwyższym położeniu.
2. Obniżyć odcinki oparcia pleców i podparcia kolan do najniższego położenia.
3. Rozpiąć suwak osłony. Rozpocząć od prawego rogu powierzchni wsparcia (z punktu widzenia pacjenta) po stronie podnóżka i zakończyć w prawym rogu (z punktu widzenia pacjenta) po stronie wezglowia.
4. Odwinąć górną część osłony w kierunku prawej strony pacjenta, po czym wyjąć z łóżka zespół piankowego leża i odłożyć go na bok.
5. Zdjąć i wyrzucić osłonę.

- Umieścić na łóżku nową osłonę, z odpiętym suwakiem i rozłożoną, z czarną dolną osłoną na blacie łóżka i z górną osłoną złożoną na pół na prawą stronę łóżka (z punktu widzenia pacjenta).
- Umieścić zespół piankowego leża na wierzchu dolnej części osłony. Upewnić się, że leże piankowe jest zrównane z osłoną.
- Zawinąć górną osłonę na wierzchu zespołu piankowego leża. Upewnić się, że górna osłona jest wyrównana z zespołem piankowego leża.
- Zapiąć suwak, aby zamknąć. Należy rozpocząć od prawego rogu po stronie wezgiłowia (z punktu widzenia pacjenta), a zakończyć w prawym rogu po stronie podnóżka (z punktu widzenia pacjenta).
- Przed przywróceniem produktu do eksploatacji należy sprawdzić, czy działa prawidłowo.

Wymiana bariery ognioodpornej

Wymagane narzędzia:

- Brak

Procedura:

- Ustawić produkt w najwyższym położeniu.
- Obniżyć odcinki oparcia pleców i podparcia kolan do najniższego położenia.
- Rozpiąć suwak osłony. Rozpocząć od prawego rogu powierzchni wsparcia (z punktu widzenia pacjenta) po stronie podnóżka i zakończyć w prawym rogu (z punktu widzenia pacjenta) po stronie wezgiłowia.
- Zagiąć i złożyć na pół górną część osłony w kierunku prawej strony pacjenta.
- Poczynając od strony podnóżka, zrolować barierę ognioodporną na zespół piankowego leża.

Uwaga - Przesuwając w kierunku bocznym, małymi odcinkami, przemieścić barierę ognioodporną na wierzch powierzchni wsparcia.

- Zdjąć i wyrzucić starą barierę ognioodporną.
- Poczynając od strony wezgiłowia, rozwinąć nową barierę ognioodporną w dół i nasunąć ją na zespół piankowego leża.

Uwaga - Zrównać barierę ognioodporną na piankowym leżu przed nasunięciem na zespół piankowego leża.

- Przesunąć barierę ognioodporną w dół zespołu piankowego leża, przesuwając ją w kierunku bocznym. Upewnić się, że bariera ognioodporna jest napięta na zespole piankowego leża.
- Zrównać zespół piankowego leża na wierzchu dolnej części osłony.

Uwaga - Rozłożyć nadmiar materiału bariery ognioodpornej pod zespołem piankowego leża po stronie podnóżka.

- Zawinąć i zrównać górną osłonę na wierzchu zespołu piankowego leża.
- Zapiąć suwak, aby zamknąć. Należy rozpocząć od prawego rogu po stronie wezgiłowia (z punktu widzenia pacjenta), a zakończyć w prawym rogu po stronie podnóżka (z punktu widzenia pacjenta).
- Przed przywróceniem produktu do eksploatacji należy sprawdzić, czy działa prawidłowo.

Czyszczenie

OSTRZEŻENIE

- Nie wolno myć wewnętrznych elementów tej powierzchni wsparcia. W przypadku stwierdzenia zanieczyszczenia wewnątrz powierzchni wsparcia należy ją wyrzucić.
 - Nie wolno zanurzać powierzchni wsparcia w roztworach czyszczących ani dezynfekcyjnych.
 - Nie wolno dopuścić do gromadzenia się płynu na powierzchni wsparcia.
 - Zawsze należy sprawdzać osłony powierzchni wsparcia (górną i dolną) pod kątem rozdarć, przebić, nadmiernego zużycia oraz niedopasowanych suwaków za każdym razem przy czyszczeniu osłon. W przypadku stwierdzenia wad, natychmiast wycofać powierzchnię wsparcia z użycia i wymienić osłony, aby zapobiec kontaminacji krzyżowej.
 - Zawsze należy częściej wykonywać konserwację zapobiegawczą w oparciu o intensywność stosowania produktu. Zwiększenie intensywności stosowania może obejmować częstsze czyszczenie i dezynfekcję, co może niekorzystnie wpłynąć na trwałość powierzchni wsparcia.
 - Zawsze należy zadbać o przetarcie każdego produktu czystą wodą i wysuszenie każdego produktu po czyszczeniu. Niektóre środki czyszczące są z natury korozyjne i mogą powodować uszkodzenie produktu. Nieprzestrzeganie tych instrukcji czyszczenia może unieważnić gwarancję.
-

PRZESTROGA

- Nie wolno dopuszczać do przecieku płynu do obszaru suwaka lub bariery wodoszczelnej osłony podczas czyszczenia spodniej strony powierzchni wsparcia. Płyny, które zetkną się z suwakiem, mogą przeniknąć do wnętrza powierzchni wsparcia.
 - Osłon powierzchni wsparcia nie wolno prasować, czyścić chemicznie ani suszyć w suszarce.
 - Nie wolno poddawać powierzchni wsparcia myciu ciśnieniowemu, gdyż może to spowodować wadliwe działanie i uszkodzić produkt.
 - Zawsze należy wysuszyć osłony powierzchni wsparcia przed odłożeniem do przechowania, położeniem pościeli lub umieszczeniem pacjenta na powierzchni. Suszenie produktu pomaga zapobiec pogorszeniu parametrów działania produktu.
-

Zawsze należy wykonywać czyszczenie i dezynfekcję zgodnie z protokołem szpitala.

Aby wyczyścić osłony powierzchni wsparcia przy zmianie pacjentów korzystających z produktu, należy wykonać następujące czynności w podanej kolejności:

1. Za pomocą czystej i miękkiej ściereczki nasączonej roztworem łagodnego mydła i wody usunąć ciała obce z osłony powierzchni wsparcia.
2. Przetrzeć osłony powierzchni wsparcia czystą i suchą ściereczką, aby usunąć nadmiar płynu lub środka czyszczącego.
3. Upewnić się, że produkt jest suchy.

Dezynfekcja

OSTRZEŻENIE

- Zawsze należy dezynfekować powierzchnię wsparcia przy zmianie pacjentów, aby zapobiec zagrożeniu kontaminacji krzyżowej i zakażenia.
 - Zawsze należy zadbać o przetarcie każdego produktu czystą wodą i wysuszenie każdego produktu po czyszczeniu. Niektóre środki czyszczące są z natury korozyjne i mogą powodować uszkodzenie produktu. Nieprzestrzeganie tych instrukcji czyszczenia może unieważnić gwarancję.
 - Nie wolno zanurzać powierzchni wsparcia w roztworach czyszczących ani dezynfekcyjnych.
 - Nie wolno dopuszczać do gromadzenia się płynu na powierzchni wsparcia.
-

PRZESTROGA

- Zawsze należy wysuszyć osłony powierzchni wsparcia przed odłożeniem do przechowania, położeniem pościeli lub umieszczeniem pacjenta na powierzchni. Suszenie produktu pomaga zapobiec pogorszeniu parametrów działania produktu.
 - Nie wolno narażać osłon na działanie roztworów środków dezynfekcyjnych o dużym stężeniu, gdyż może to doprowadzić do pogorszenia stanu osłon.
 - Nie wolno dopuszczać do przecieku płynu do obszaru suwaka lub bariery wodoszczelnej osłony podczas czyszczenia spodniej strony powierzchni wsparcia. Płyny, które zetkną się z suwakiem, mogą przeniknąć do wnętrza powierzchni wsparcia.
 - Nie wolno stosować nadtlenków wodoru ani związków czwartorzędowych zawierających etery glikolowe, ponieważ mogą one uszkodzić osłonę.
-

Zalecane środki dezynfekujące:

- Związki czwartorzędowe (aktywny składnik – chlorek amonu) zawierające mniej niż 3% eterów glikolowych
- Fenolowe środki dezynfekcyjne
- Roztwór wybielacza na bazie chloru (5,25% wybielacz rozcieńczony wodą w stosunku 1:100)
- 70% alkohol izopropylowy

Aby zdezynfekować osłony powierzchni wsparcia po każdym użyciu przez pacjenta, należy wykonać następujące czynności w podanej kolejności:

1. Wyczyścić i wysuszyć osłony powierzchni wsparcia przed zastosowaniem środków dezynfekcyjnych.
2. Nanieść zalecany roztwór środka dezynfekcyjnego za pomocą rozpylacza lub wstępnie nasączonych chusteczek (nie dopuszczać do nadmiernego zmoczenia powierzchni wsparcia).

Uwaga - Należy zadbać o przestrzeganie instrukcji dotyczących środka dezynfekcyjnego w kwestii odpowiedniego czasu kontaktu i wymagań dotyczących spłukiwania.

3. Przetrzeć osłony powierzchni wsparcia czystą, suchą ściereczką, aby usunąć wszelki nadmiar płynu lub środka dezynfekcyjnego.
4. Odczekać do wysuszenia osłon powierzchni wsparcia przed oddaniem jej ponownie do użytku.



















Superfície de apoio ComfortGel™











Manual de utilização

REF 2850

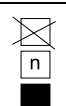

Símbolos

	Consultar as instruções de utilização
	Advertência geral
	A estabilidade do doente e a cobertura protetora das grades laterais poderão ficar comprometidas com a utilização de uma capa no colchão
	Precaução
	Número de catálogo
	Número de série
	Código de lote
	Mandatário na Comunidade Europeia
	Mandatário na Suíça
	Dispositivo médico europeu
	Para patentes dos EUA, consulte www.stryker.com/patents
	Fabricante
	Data de fabrico
	Marcação CE
	Marcação de avaliação de conformidade no Reino Unido
	Importador
	Identificação única de dispositivo
	Carga de trabalho segura
	Peso do equipamento

	Lavar à mão
	Não secar na máquina
	Não limpar a seco
	Não passar a ferro
	Deixar secar totalmente ao ar
	Solução à base de cloro (lixívia)
	Manter seco
	Limite de empilhamento em unidades
	Este lado para cima
	Frágil
	Não usar objetos cortantes para abrir a embalagem
	Não utilize ganchos de mão

Índice

Definição de Advertência/Precaução/Nota	2
Resumo das precauções de segurança	2
Introdução	4
Descrição do produto	4
Utilização prevista	4
Indicações de utilização	4
Utilizadores a que se destina	4
Benefícios clínicos	4
Contraindicações	5
Vida útil prevista	5
Eliminação/reciclagem	5
Especificações	5
Informações para contacto	6
Localização do número de série	6
Preparação	7
Funcionamento	8
Transferência de um doente de uma plataforma de apoio para outra	8
Gestão da incontinência e drenagem	8
Selecionar o protocolo de Ressuscitação Cardiopulmonar (RCP)	8
Acessórios e peças	9
Manutenção preventiva	10
Verificação da deformação da compressão da espuma	10
Substituição da cobertura	11
Substituição da barreira antifogo	12
Limpeza	13
Desinfecção	14

Definição de Advertência/Precaução/Nota

Os termos **ADVERTÊNCIA**, **PRECAUÇÃO** e **NOTA** possuem significados especiais aos quais se deve prestar a devida atenção.

ADVERTÊNCIA

Alerta o leitor para uma situação que, se não for evitada, pode resultar em morte ou lesões graves. Pode igualmente descrever possíveis reações adversas graves e perigos de segurança.

PRECAUÇÃO

Alerta o leitor para uma situação potencialmente perigosa que, se não for evitada, poderá resultar em lesões ligeiras ou moderadas no utilizador ou no doente, ou danos no equipamento ou noutros bens. Inclui os cuidados especiais necessários para uma utilização segura e eficaz do dispositivo, e os cuidados necessários para evitar a possibilidade de danos no dispositivo em resultado da utilização correta ou incorreta do mesmo.

Nota - Fornece informações especiais, que se destinam a facilitar a manutenção ou a clarificar instruções importantes.

Resumo das precauções de segurança

Leia sempre e cumpra com rigor as advertências e precauções indicadas nesta página. A assistência deve ser feita apenas por pessoal qualificado.

ADVERTÊNCIA

- Examine sempre a pele do doente com regularidade. Consulte um médico caso ocorra eritema ou úlceras cutâneas. Poderão ocorrer lesões graves se o problema de pele do doente não for tratado.
- Tenha sempre precaução adicional e supervisione para ajudar a reduzir o risco de queda do doente. A estabilidade do doente e a proteção fornecida pelas grades laterais poderão ficar comprometidas com a utilização de um revestimento.
- Deixe sempre a estrutura da cama na posição mais baixa quando o doente estiver sem supervisão, para ajudar a reduzir o número e a gravidade de quedas.
- Considere sempre a utilização de grades laterais. A utilização segura da superfície de apoio é maximizada quando esta é utilizada em conjunto com grades laterais, podendo existir um risco acrescido de quedas quando as grades laterais não estiverem presentes. Poderão ocorrer lesões graves ou mesmo a morte devido à utilização (possível entalamento) ou não utilização (potenciais quedas do doente) de grades laterais ou outros dispositivos de contenção. Considere sempre as políticas locais relativas à utilização de grades laterais. O médico, o operador ou outros responsáveis devem determinar se e como se deverão utilizar grades laterais com base nas necessidades de cada doente.
- Tenha sempre precaução adicional com um doente em risco de queda (tal como um doente agitado ou confuso) para ajudar a reduzir a probabilidade de queda.
- Leia atentamente as imagens radiológicas tiradas a um doente nesta superfície de apoio, uma vez que os componentes internos poderão originar artefactos e distorcer as leituras.
- Não utilize a superfície de apoio numa estrutura de cama que seja mais ou menos estreita ou mais ou menos comprida, para evitar o risco de deslizamento da superfície de apoio e de lesões no doente.
- Não utilize a superfície de apoio quando existirem folgas. O risco de entalamento pode surgir quando a superfície de apoio for colocada em estruturas de cama que deixem espaços, mesmo que sejam de alguns centímetros, entre a superfície de apoio e a cabeceira, placa para os pés e grades laterais.
- Não espete agulhas na superfície de apoio através da respetiva cobertura. Os orifícios poderão permitir a entrada de fluidos corporais no interior (núcleo interior) da superfície de apoio e poderão causar contaminação cruzada, danos ou mau funcionamento do produto.
- Não utilize a superfície de apoio como um dispositivo de transferência.
- Não utilize as pegas da superfície de apoio para elevar ou mover a superfície de apoio com um doente em cima da mesma.
- Não exceda a carga de trabalho segura da estrutura da cama hospitalar quando suportar o doente e a superfície de apoio. O excesso de peso poderá originar segurança e desempenho imprevisíveis deste produto.

- Certifique-se sempre de que as plataformas que suportam o doente e os respetivos espaços de transferência são adequados para suportar o doente. Se o espaço entre as duas plataformas de suporte do doente for superior a 3 pol (7,6 cm), utilize a ponte de transferência para preencher o espaço. A ponte de transferência destina-se a facilitar a transferência de uma plataforma de apoio do doente para outra.
 - Não utilize uma ponte de transferência para suportar o peso do doente.
 - Ao colocar o doente na superfície de apoio, certifique-se sempre de que a grade lateral oposta está elevada para reduzir o risco de queda do doente.
 - Monitorize sempre o estado do doente a intervalos regulares para segurança do doente.
 - Não lave os componentes internos desta superfície de apoio. Descarte a superfície de apoio se encontrar contaminação no seu interior.
 - Não mergulhe a superfície de apoio em soluções de limpeza ou desinfetantes.
 - Não permita a acumulação de líquido na superfície de apoio.
 - Inspeccione sempre as coberturas da superfície de apoio (de cima e de baixo) e verifique se apresentam rasgões, perfurações, desgaste excessivo e fechos mal alinhados sempre que as coberturas forem limpas. Caso estejam comprometidas, deixe imediatamente de utilizar a superfície de apoio e substitua as coberturas para impedir a contaminação cruzada.
 - Realize sempre a manutenção preventiva com maior frequência com base no nível de utilização do produto. Um aumento da utilização do produto poderá incluir uma limpeza e desinfeção mais frequentes, o que poderá afetar a duração da superfície de apoio.
 - Certifique-se sempre de que limpa com água limpa e de que seca cada produto após a sua limpeza. Alguns produtos de limpeza são de natureza corrosiva e podem danificar o produto. O incumprimento destas instruções de limpeza poderá anular a sua garantia.
 - Desinfete sempre a superfície de apoio entre doentes para evitar o risco de contaminação cruzada e infeção.
 - Não permita a acumulação de líquido na superfície de apoio.
-

PRECAUÇÃO

- A utilização inadequada do produto pode provocar lesões no doente ou no operador. Utilize o produto apenas conforme descrito neste manual.
 - Não modifique o produto nem qualquer componente do mesmo. A modificação do produto poderá originar um funcionamento imprevisível, o que poderá provocar lesões no doente ou no operador. A modificação do produto também anula a garantia.
 - Esteja sempre atento aos dispositivos ou equipamentos que são colocados em cima da superfície de apoio. Poderão ocorrer danos na superfície devido ao peso do equipamento, ao calor gerado pelo equipamento ou a bordas cortantes do equipamento.
 - Não coloque revestimentos ou acessórios no interior da cobertura para evitar o risco de reduzir o desempenho da redistribuição da pressão.
 - Avalie sempre o protocolo de Ressuscitação Cardiopulmonar (RCP) adequado a utilizar com este produto antes de o utilizar.
 - Não permita que penetrem líquidos na zona do fecho ou na barreira de separação da cobertura quando limpar a parte inferior da superfície de apoio. O contacto de fluidos com o fecho pode apresentar fugas para o interior da superfície de apoio.
 - Não passe a ferro, não limpe a seco nem seque na máquina as coberturas da superfície de apoio.
 - Não lave a superfície de apoio com água sob pressão, pois poderá originar o mau funcionamento ou causar danos no produto.
 - Seque sempre as coberturas da superfície de apoio antes de as guardar, adicionar lençóis ou de colocar um doente na superfície. Seque o produto para ajudar a prevenir que o seu desempenho seja alterado.
 - Não exponha excessivamente as coberturas a soluções desinfetantes de concentração elevada, pois isto poderá degradar as coberturas.
 - Não utilize peróxidos de hidrogénio nem compostos quaternários que contenham éteres glicólicos, pois poderão danificar a cobertura do colchão.
-

Introdução

Este manual ajuda no funcionamento e manutenção do seu produto da Stryker. Leia este manual antes de utilizar ou proceder à manutenção deste produto. Defina métodos e procedimentos para educar e formar a sua equipa no que diz respeito ao funcionamento ou manutenção seguros deste produto.

PRECAUÇÃO

- A utilização inadequada do produto pode provocar lesões no doente ou no operador. Utilize o produto apenas conforme descrito neste manual.
 - Não modifique o produto nem qualquer componente do mesmo. A modificação do produto poderá originar um funcionamento imprevisível, o que poderá provocar lesões no doente ou no operador. A modificação do produto também anula a garantia.
-

Nota

- Este manual deve ser considerado uma parte permanente do produto e deve ser guardado juntamente com o produto, mesmo que este seja vendido.
- A Stryker procura continuamente avanços no design e na qualidade do produto. Este manual contém as informações mais atuais sobre o produto disponíveis no momento da impressão. Poderão existir pequenas discrepâncias entre o seu produto e este manual. Se tiver alguma questão, contacte o Serviço de Apoio ao Cliente ou a Assistência Técnica da Stryker através do número de telefone +1-800-327-0770.

Descrição do produto

A **ComfortGel™** modelo 2850 da Stryker é uma superfície de apoio não elétrica que ajuda na melhoria de resultados de doentes humanos, centrando-se na equalização da pressão e no aumento do conforto.

Utilização prevista

A superfície de apoio modelo 2850 destina-se a auxiliar na redistribuição da pressão específica para as necessidades individuais do doente, quando implementada como parte de um programa minucioso de prevenção de úlceras de pressão e gestão de doentes com base no risco. O produto destina-se a ser implementado em combinação com a avaliação clínica dos fatores de risco e exames de pele realizados por um profissional de saúde.

Indicações de utilização

A superfície de apoio modelo 2850 destina-se a ser utilizada com doentes humanos que apresentem úlceras de pressão ou estejam em risco de as contrair, num contexto de cuidados agudos, numa instituição de cuidados de saúde.

Utilizadores a que se destina

Os operadores deste produto incluem profissionais de saúde (como enfermeiros, auxiliares de enfermagem ou médicos).

Este produto não se destina a ser utilizado num ambiente de saúde domiciliária ou com um doente com menos de dois anos de idade. Este produto não é estéril e não inclui uma função de medição.

Benefícios clínicos

A **ComfortGel** permite ao profissional de saúde executar programas de gestão de úlceras de pressão e de gestão de doentes, de acordo com a utilização prevista e os padrões de cuidados atuais.

Contraindicações

Não são conhecidos.

Vida útil prevista



A superfície de apoio **ComfortGel** tem uma vida útil prevista de cinco anos em utilização e condições normais e com manutenção periódica adequada.

A cobertura **ComfortGel** tem uma vida útil prevista de três anos em utilização e condições normais e com manutenção periódica adequada.

Eliminação/reciclagem

Siga sempre as recomendações e/ou os regulamentos locais em vigor que determinam a proteção ambiental e os riscos associados à reciclagem ou à eliminação do equipamento no fim da sua vida útil.

Especificações

  Carga de trabalho segura	500 lb	226,8 kg
Nota - O peso do doente não deve exceder a carga de trabalho segura especificada pela superfície de apoio.		
Modelo	2850-000-016	
Comprimento	84 pol.	213,4 cm
Largura	35 pol.	88,9 cm
Espessura	7 pol.	17,8 cm
Conformidade do produto	Com barreira antifogo	
Referências a nível de conformidade	16 CFR 1632 16 CFR 1633 CAL TB 129 Canada Method 27.7-1979 of CAN 2-4.2 M77 BOSTON-BFD IX - 11 UNI 9175 Class 1.IM EN 597-1 EN 597-2 BS 6807	
Este produto é compatível com estruturas de cama Stryker e outras estruturas de suporte planas que possam suportar estas dimensões:	84 pol. x 35 pol.	213,4 cm x 88,9 cm

Condições ambientais	Funcionamento	Armazenamento e transporte
Temperatura ambiente		
Humidade relativa (sem condensação)		
Pressão atmosférica		

A Stryker reserva-se o direito de alterar as especificações sem aviso prévio.

Informações para contacto

Contacte o Serviço de Apoio ao Cliente ou a Assistência Técnica da Stryker, através do número: 1-800-327-0770.

Stryker Medical
3800 E. Centre Avenue
Portage, MI 49002
EUA

Nota - O utilizador e/ou o doente deve(m) comunicar qualquer incidente grave relacionado com o produto, tanto ao fabricante como à autoridade competente do estado membro europeu em que o utilizador e/ou paciente esteja(m) estabelecido(s).

Para consultar o manual de operações ou manutenção online, vá a <https://techweb.stryker.com/>.

Tenha o número de série (A) do seu produto da Stryker à mão quando telefonar para o Serviço de Apoio ao Cliente ou Assistência Técnica da Stryker. Inclua o número de série em toda a comunicação escrita.

Localização do número de série

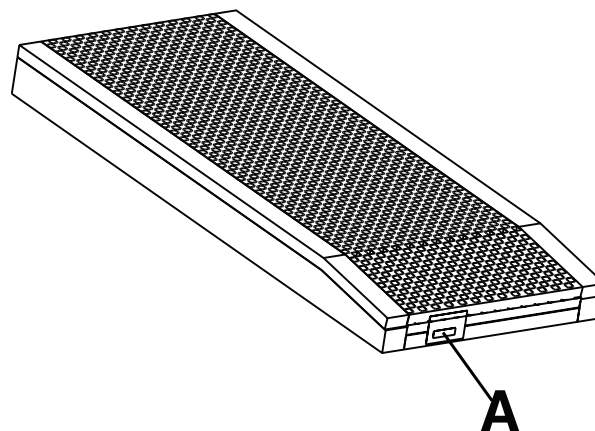

Preparação

ADVERTÊNCIA

- Examine sempre a pele do doente com regularidade. Consulte um médico caso ocorra eritema ou úlceras cutâneas. Poderão ocorrer lesões graves se o problema de pele do doente não for tratado.
 - Tenha sempre precaução adicional e supervisione para ajudar a reduzir o risco de queda do doente. A estabilidade do doente e a proteção fornecida pelas grades laterais poderão ficar comprometidas com a utilização de um revestimento.
 - Deixe sempre a estrutura da cama na posição mais baixa quando o doente estiver sem supervisão, para ajudar a reduzir o número e a gravidade de quedas.
 - Considere sempre a utilização de grades laterais. A utilização segura da superfície de apoio é maximizada quando esta é utilizada em conjunto com grades laterais, podendo existir um risco acrescido de quedas quando as grades laterais não estiverem presentes. Poderão ocorrer lesões graves ou mesmo a morte devido à utilização (possível entalamento) ou não utilização (potenciais quedas do doente) de grades laterais ou outros dispositivos de contenção. Considere sempre as políticas locais relativas à utilização de grades laterais. O médico, o operador ou outros responsáveis devem determinar se e como se deverão utilizar grades laterais com base nas necessidades de cada doente.
 - Tenha sempre precaução adicional com um doente em risco de queda (tal como um doente agitado ou confuso) para ajudar a reduzir a probabilidade de queda.
 - Leia atentamente as imagens radiológicas tiradas a um doente nesta superfície de apoio, uma vez que os componentes internos poderão originar artefactos e distorcer as leituras.
 - Não utilize a superfície de apoio numa estrutura de cama que seja mais ou menos estreita ou mais ou menos comprida, para evitar o risco de deslizamento da superfície de apoio e de lesões no doente.
 - Não utilize a superfície de apoio quando existirem folgas. O risco de entalamento pode surgir quando a superfície de apoio for colocada em estruturas de cama que deixem espaços, mesmo que sejam de alguns centímetros, entre a superfície de apoio e a cabeceira, placa para os pés e grades laterais.
 - Não espete agulhas na superfície de apoio através da respetiva cobertura. Os orifícios poderão permitir a entrada de fluidos corporais no interior (núcleo interior) da superfície de apoio e poderão causar contaminação cruzada, danos ou mau funcionamento do produto.
-

PRECAUÇÃO

- Esteja sempre atento aos dispositivos ou equipamentos que são colocados em cima da superfície de apoio. Poderão ocorrer danos na superfície devido ao peso do equipamento, ao calor gerado pelo equipamento ou a bordas cortantes do equipamento.
 - Não coloque revestimentos ou acessórios no interior da cobertura para evitar o risco de reduzir o desempenho da redistribuição da pressão.
-

Para instalar a superfície de apoio:

1. Certifique-se de que a superfície de apoio encaixa na estrutura onde o produto está a ser colocado.
2. Certifique-se de que a secção para calcanhares inclinada dedicada está instalada na extremidade do lado dos pés da estrutura da cama.
3. Coloque a roupa de cama na superfície de apoio de acordo com os protocolos hospitalares.

Funcionamento

Transferência de um doente de uma plataforma de apoio para outra

ADVERTÊNCIA

- Não utilize a superfície de apoio como um dispositivo de transferência.
- Não utilize as pegas da superfície de apoio para elevar ou mover a superfície de apoio com um doente colocado.
- Não espete agulhas na superfície de apoio através da respetiva cobertura. Os orifícios poderão permitir a entrada de fluidos corporais no interior (núcleo interior) da superfície de apoio e poderão causar contaminação cruzada, danos ou avaria do produto.
- Não exceda a carga de trabalho segura da estrutura da cama hospitalar quando suportar o doente e a superfície de apoio. O excesso de peso poderá originar segurança e desempenho imprevisíveis deste produto.
- Certifique-se sempre de que as plataformas que suportam o doente e os respetivos espaços de transferência são adequados para suportar o doente. Se o espaço entre as duas plataformas de apoio do doente for superior a 3 pol. (7,6 cm), utilize a ponte de transferência para preencher o espaço. A ponte de transferência destina-se a facilitar a transferência de uma plataforma de apoio do doente para outra.
- Não utilize uma ponte de transferência para suportar o peso do doente.
- Ao colocar o doente na superfície de apoio, certifique-se sempre de que a grade lateral oposta está elevada para reduzir o risco de queda do doente.

Para transferir o doente de uma superfície de apoio para outra:

Pré-requisito: Siga os protocolos hospitalares necessários para transferir um doente de uma superfície para outra.

1. Posicione uma plataforma de apoio do doente ao longo de outra plataforma enquanto minimiza o espaço entre as duas plataformas.
2. Accione os travões de ambas as plataformas de apoio do doente.
3. Ajuste a altura das plataformas de apoio do doente para que fiquem niveladas uma com a outra.
4. Transfira o doente, seguindo todas as regras de segurança e protocolos da instituição aplicáveis para garantir a segurança do doente e do operador.

Gestão da incontinência e drenagem

ADVERTÊNCIA - Monitorize sempre o estado do doente a intervalos regulares para segurança do doente.

Poderá utilizar fraldas descartáveis ou forras para incontinência para lidar com a incontinência. Cuide sempre da pele de forma adequada após cada episódio de incontinência.

Selecionar o protocolo de Ressuscitação Cardiopulmonar (RCP)

PRECAUÇÃO - Avalie sempre o protocolo de Ressuscitação Cardiopulmonar (RCP) adequado a utilizar com este produto antes de o utilizar.

Acessórios e peças

Estas peças estão atualmente disponíveis para compra. Contacte o Serviço de Apoio ao Cliente da Stryker através do número +1-800-327-0770 para saber a disponibilidade e o preço.

Nome	Número
Conjunto de capa, 84 x 35 x 7 (213,4 cm x 88,9 cm x 17,8 cm)	2850-030-100
Conjunto de capa, 84 x 35 x 7 (213,4 cm x 88,9 cm x 17,8 cm) (Internacional)	2850-130-100
Manga anti-fogo	2850-035-001

Manutenção preventiva

Retire o produto de utilização antes da realização da inspeção de manutenção preventiva. Verifique todos os itens listados durante a manutenção preventiva anual para todos os produtos da Stryker Medical. Poderá ter de realizar verificações da manutenção preventiva mais frequentemente, com base no nível de utilização do produto. A assistência deve ser feita apenas por pessoal qualificado.

Nota - Limpe e desinfete o exterior da superfície de apoio antes da inspeção, caso se aplique.

Inspeccione os seguintes itens nos modelos padrão:

- _____ Os fechos e as coberturas (de cima e de baixo) quanto a rasgos, cortes, não orifícios ou outras aberturas
- _____ Os componentes internos apresentam sinais de manchas devido à entrada de líquidos ou contaminação, abrindo totalmente o fecho da cobertura do colchão
- _____ As etiquetas, verificando se estão legíveis, bem aderentes e íntegras
- _____ As pegas quanto a rasgões, fendas, costuras ou outros sinais visíveis de danos
- _____ A espuma não se degradou ou separou
- _____ A barreira anti-fogo quanto a rasgões, rachas ou outros sinais visíveis de danos
- _____ A deformação por compressão da espuma é inferior a 1,25 pol. (3,2 cm) (consulte *Verificação da deformação da compressão da espuma* (página 10))

Inspeccione os seguintes itens para os modelos de saúde comportamental:

- _____ As coberturas (de cima e de baixo) quanto a rasgos, cortes, não orifícios ou outras aberturas
- _____ As etiquetas, verificando se estão legíveis, bem aderentes e íntegras

Número de série do produto:
Preenchido por:
Data:

Verificação da deformação da compressão da espuma

Ferramentas necessárias:

- Régua de cortador com $\geq 35''$
- Fita métrica

Procedimento:

1. Eleve o produto até à posição mais elevada.
2. Baixe as secções do apoio de costas de Fowler e da plataforma articulada para os joelhos até às posições de altura mais baixas possíveis.

Nota - Antes de medir a deformação por compressão, certifique-se de que nenhum doente esteve na superfície de apoio por uma hora, no mínimo.

3. Abra o fecho da cobertura. Comece pelo canto direito (em relação ao doente) da superfície de apoio, do lado da extremidade dos pés, e pare no canto direito (em relação ao doente) da extremidade do lado da cabeça.
4. Dobre o topo da cobertura para o lado direito do doente.
5. Se a superfície de apoio tiver a opção de barreira antifogo, comece pela extremidade do lado dos pés do doente e enrole a barreira antifogo para cima na estrutura de grades da espuma.

Nota - Trabalhe de um lado para o outro, um pouco de cada vez, para levar a barreira antifogo para além da secção do assento do colchão de espuma.

- Coloque uma extremidade reta (com pelo menos 35 pol. [88,9 cm] de comprimento) transversalmente no colchão de espuma, da esquerda para a direita na região sagrada (secção do assento) do doente da superfície de apoio (Figura 1).
- Com uma fita métrica, meça a profundidade máxima (ponto mais baixo) desde a base da extremidade reta até ao topo da espuma (Figura 2).

Nota - Não pressione a fita métrica quando estiver a medir. A fita métrica deve tocar apenas ligeiramente no topo da espuma.



Figura 1 – Extremidade reta



Figura 2 – Medir profundidade máxima

- Documente a data da medição, o número de série e a medição. Estas informações serão necessárias para as informações da garantia, caso se apliquem.

Nota

- Se a medição for superior a 1,25 pol. (3,2 cm), a compressão por deformação está fora da tolerância. Substitua a superfície de apoio. Contacte o Serviço de Apoio pelo número de telefone +1-800-327-0770 (grátis nos EUA) com as informações anteriormente registadas para a superfície de apoio de substituição.
 - O conjunto de espuma da superfície de apoio será naturalmente comprimido ao longo do tempo. Caso uma medição da compressão por deformação superior a 1,25 pol. (3,2 cm) ocorra durante a vida útil do produto, a Stryker fornecerá uma superfície de apoio de substituição. A superfície de apoio não será substituída por indentações corporais normais ou compressão por deformação inferior 1,25 pol. (3,2 cm). Um representante da Stryker tem de efetuar a medição.
- Inverta os passos para voltar a instalar.
 - Confirme se o produto está a funcionar corretamente antes de o voltar a utilizar.

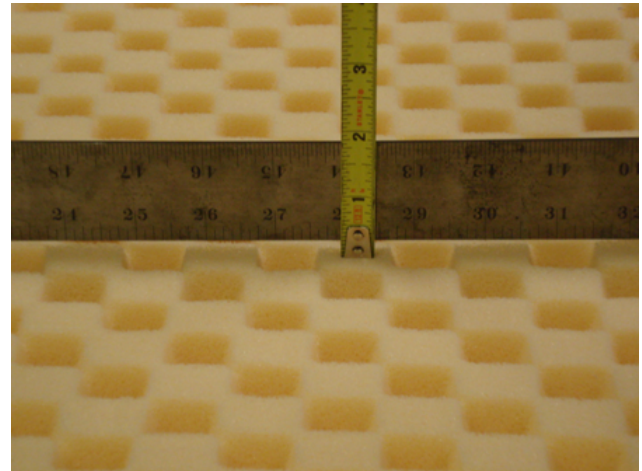
Substituição da cobertura

Ferramentas necessárias:

- Nenhuma

Procedimento:

- Eleve o produto até à posição mais elevada.
- Baixe as secções do apoio de costas de Fowler e da plataforma articulada para os joelhos até às posições de altura mais baixas possíveis.
- Abra o fecho da cobertura. Comece pelo canto direito (em relação ao doente) da superfície de apoio, do lado da extremidade dos pés, e pare no canto direito (em relação ao doente) da extremidade do lado da cabeça.
- Dobre o topo da cobertura para o lado direito do doente e, em seguida, remova a estrutura de grades da espuma da cama e ponha-a de lado.

5. Remova e descarte a cobertura.
6. Coloque a cobertura de substituição, com o fecho aberto e estendida sobre a cama, com a cobertura preta inferior sobre a estrutura da cama e a cobertura superior dobrada sobre o lado da cama à direita do doente.
7. Ajuste a estrutura de grades da espuma no topo da parte de baixo da cobertura. Certifique-se de que o colchão de espuma fica alinhado com a cobertura.
8. Dobre a cobertura de cima sobre o topo da estrutura de grades da espuma. Certifique-se de que a cobertura de cima fica alinhada com a estrutura de grades da espuma.
9. Aperte o fecho da cobertura. Comece pelo canto direito (em relação ao doente) do lado da extremidade da cabeça e pare no canto direito (em relação ao doente) da extremidade do lado dos pés.
10. Confirme se o produto está a funcionar corretamente antes de o voltar a utilizar.

Substituição da barreira antifogo

Ferramentas necessárias:

- Nenhuma

Procedimento:

1. Eleve o produto até à posição mais elevada.
2. Baixe as secções do apoio de costas de Fowler e da plataforma articulada para os joelhos até às posições de altura mais baixas possíveis.
3. Abra o fecho da cobertura. Comece pelo canto direito (em relação ao doente) da superfície de apoio, do lado da extremidade dos pés, e pare no canto direito (em relação ao doente) da extremidade do lado da cabeça.
4. Dobre o topo da cobertura para o lado direito do doente.
5. Começando pela extremidade do lado dos pés do doente, enrole a barreira antifogo para cima na estrutura de grades da espuma.

Nota - Trabalhe de um lado para o outro, um pouco de cada vez, para mover a barreira antifogo para o topo da superfície de apoio.

6. Retire e elimine a barreira antifogo antiga.
7. Começando pela extremidade do lado da cabeça do doente, enrole a nova barreira antifogo para baixo e faça-a deslizar sobre a estrutura de grades da espuma.

Nota - Alinhe a barreira antifogo na unidade de colchão de espuma e gel antes de a fazer deslizar sobre a estrutura de grades da espuma.

8. Deslize a barreira antifogo para baixo da estrutura de grades da espuma, trabalhando de um lado para o outro. Certifique-se de que a barreira antifogo está bem ajustada na estrutura de grades da espuma.
9. Ajuste a estrutura de grades da espuma no topo da parte de baixo da cobertura.

Nota - Estenda o material da barreira antifogo em excesso sob a estrutura de grades da espuma na extremidade do lado dos pés.

10. Dobre e alinhe a cobertura superior sobre o topo da estrutura de grades da espuma.
11. Aperte o fecho da cobertura. Comece pelo canto direito (em relação ao doente) do lado da extremidade da cabeça e pare no canto direito (em relação ao doente) da extremidade do lado dos pés.
12. Confirme se o produto está a funcionar corretamente antes de o voltar a utilizar.

Limpeza

ADVERTÊNCIA

- Não lave os componentes internos desta superfície de apoio. Descarte a superfície de apoio se encontrar contaminação no seu interior.
 - Não mergulhe a superfície de apoio em soluções de limpeza ou desinfetantes.
 - Não permita a acumulação de líquido na superfície de apoio.
 - Inspeccione sempre as coberturas da superfície de apoio (de cima e de baixo) e verifique se apresentam rasgões, perfurações, desgaste excessivo e fechos mal alinhados sempre que as coberturas forem limpas. Caso estejam comprometidas, deixe imediatamente de utilizar a superfície de apoio e substitua as coberturas para impedir a contaminação cruzada.
 - Realize sempre a manutenção preventiva com maior frequência com base no nível de utilização do produto. Um aumento da utilização do produto poderá incluir uma limpeza e desinfeção mais frequentes, o que poderá afetar a duração da superfície de apoio.
 - Certifique-se sempre de que limpa com água limpa e de que seca cada produto após a sua limpeza. Alguns produtos de limpeza são de natureza corrosiva e podem danificar o produto. O incumprimento destas instruções de limpeza poderá anular a sua garantia.
-

PRECAUÇÃO

- Não permita que penetrem líquidos na zona do fecho ou na barreira de separação da cobertura quando limpar a parte inferior da superfície de apoio. O contacto de fluidos com o fecho pode apresentar fugas para o interior da superfície de apoio.
 - Não passe a ferro, não limpe a seco nem seque na máquina as coberturas da superfície de apoio.
 - Não lave a superfície de apoio com água sob pressão, pois poderá originar o mau funcionamento ou causar danos no produto.
 - Seque sempre as coberturas da superfície de apoio antes de as guardar, adicionar lençóis ou de colocar um doente na superfície. Seque o produto para ajudar a prevenir que o seu desempenho seja alterado.
-

Siga sempre o protocolo hospitalar relativo à limpeza e desinfeção.

Para limpar as coberturas das superfícies de apoio entre utilizações em diferentes doentes:

1. Utilize um pano limpo e macio com uma solução detergente suave e água para remover os materiais estranhos das coberturas da superfície de apoio.
2. Limpe as coberturas da superfície de apoio com um pano limpo e seco para remover o excesso de líquido ou produto de limpeza.
3. Verifique se o produto está seco.

Desinfeção

ADVERTÊNCIA

- Desinfete sempre a superfície de apoio entre doentes para evitar o risco de contaminação cruzada e infeção.
 - Certifique-se sempre de que limpa com água limpa e de que seca cada produto após a sua limpeza. Alguns produtos de limpeza são de natureza corrosiva e podem danificar o produto. O incumprimento destas instruções de limpeza poderá anular a sua garantia.
 - Não mergulhe a superfície de apoio em soluções de limpeza ou desinfetantes.
 - Não permita a acumulação de líquido na superfície de apoio.
-

PRECAUÇÃO

- Seque sempre as coberturas da superfície de apoio antes de as guardar, adicionar lençóis ou de colocar um doente na superfície. Seque o produto para ajudar a prevenir que o seu desempenho seja alterado.
 - Não exponha excessivamente as coberturas a soluções desinfetantes de concentração elevada, pois isto poderá degradar as coberturas.
 - Não permita que penetrem líquidos na zona do fecho ou na barreira de separação da cobertura quando limpar a parte inferior da superfície de apoio. O contacto de fluidos com o fecho pode apresentar fugas para o interior da superfície de apoio.
 - Não utilize peróxidos de hidrogénio nem compostos quaternários que contenham éteres glicólicos, pois poderão danificar a cobertura do colchão.
-

Desinfetantes recomendados:

- Quaternários (ingrediente ativo – cloreto de amónia) que contenham menos de 3% de éter de glicol
- Desinfetantes fenólicos
- Solução à base de cloro (lixívia) (lixívia a 5,25% diluição 1:100 com água)
- Álcool isopropílico a 70%

Para desinfetar as coberturas das superfícies de apoio entre utilizações de doentes, siga estes passos por ordem:

1. Limpe e seque as coberturas da superfície de apoio antes de aplicar os desinfetantes.
2. Aplique a solução desinfetante recomendada, em spray ou com toalhetes pré-impregnados (não ensope a superfície de apoio).

Nota - Certifique-se de que segue as instruções do desinfetante relativas ao tempo de contacto adequado e aos requisitos de enxaguamento.

3. Limpe as coberturas da superfície de apoio com um pano limpo e seco para remover o excesso de líquido ou desinfetante.
4. Deixe as coberturas da superfície de apoio secarem antes de voltar a utilizá-las.



















Suprafață de suport ComfortGel™











Manual de operare

REF 2850

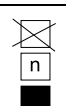

Simboluri

	Consultați instrucțiunile de utilizare
	Avertisment general
	Stabilitatea pacientului și acoperirea cu șina laterală pot fi compromise la utilizarea unei saltele suprapuse
	Atenție
	Număr de catalog
	Număr de serie
	Codul lotului
	Reprezentant autorizat în Comunitatea Europeană
	Reprezentant autorizat în Elveția
	Dispozitiv medical european
	Pentru brevetele din SUA, consultați www.stryker.com/patents
	Producător
	Data fabricației
	Marcaj CE
	Marcaj de evaluare a conformității în Regatul Unit
	Importator
	Identificator unic al dispozitivului
	Încărcătură utilă sigură
	Masa echipamentului

	A se spăla manual
	A nu se usca în uscătorul de tambur
	A nu se curăța chimic
	A nu se călca
	A se permite uscarea completă la aer
	Înălbitor cu clor
	A se păstra uscat
	Limită de stivuire în funcție de număr
	Această parte în sus
	Fragil
	Nu utilizați obiecte ascuțite pentru a deschide ambalajul
	Nu utilizați cârlige de mână

Cuprins

Definiția termenilor avertisment/atenție/notă	2
Rezumatul precauțiilor de siguranță	2
Introducere	4
Descrierea produsului	4
Indicații de utilizare	4
Indicații de utilizare	4
Utilizatori vizați	4
Beneficii clinice	4
Contraindicații	5
Durata de viață preconizată	5
Eliminare/reciclare	5
Specificații	5
Informații de contact	6
Amplasarea numărului de serie	6
Configurare	7
Operare	8
Transferarea unui pacient de pe o platformă de suport al pacientului pe alta	8
Gestionarea incontinenței și scurgerilor	8
Selectarea protocolului corespunzător pentru resuscitare cardiopulmonară (CPR)	8
Accesorii și componente	9
Întreținere preventivă	10
Verificarea gradului de compresie a spumei	10
Înlocuirea husei	11
Înlocuirea barierei ignifuge	12
Curățarea	13
Dezinfectarea	14

Definiția termenilor avertisment/atenție/notă

Termenii **AVERTISMENT**, **ATENȚIE** și **NOTĂ** au semnificații speciale și trebuie citați cu atenție.

AVERTISMENT

Atrage atenția cititorului asupra unei situații care, dacă nu este evitată, poate duce la deces sau vătămare gravă. De asemenea, poate descrie reacții adverse potențial grave și pericole pentru siguranță.

ATENȚIE

Atrage atenția cititorului asupra unei situații potențial periculoase care, dacă nu este evitată, poate duce la vătămarea minoră sau moderată a utilizatorului sau pacientului ori la deteriorarea produsului sau a altor bunuri. Aceasta include atenția specială necesară pentru utilizarea sigură și eficientă a dispozitivului și atenția necesară pentru a evita deteriorarea unui dispozitiv care poate avea loc ca rezultat al utilizării obișnuite sau al utilizării necorespunzătoare.

Notă - Oferă informații speciale care să faciliteze întreținerea sau să clarifice instrucțiunile importante.

Rezumatul precauțiilor de siguranță

Citiți și urmați întotdeauna cu strictețe avertismentele și atenționările prezentate pe această pagină. Activitățile de service se efectuează numai de către personal calificat.

AVERTISMENT

- Verificați permanent, periodic, tegumentele pacientului. Adresați-vă unui medic în caz de apariție a eritemului sau a leziunilor cutanate. În cazul în care afecțiunea cutanată a pacientului nu este tratată, pot apărea vătămări grave.
- Procedați întotdeauna cu precauție deosebită și sub supraveghere pentru a ajuta la reducerea riscului de cădere a pacientului. Stabilitatea pacientului și asigurarea cu șina laterală pot fi compromise dacă se utilizează o saltea suprapusă.
- Coborâți întotdeauna cadrul de pat în poziția cea mai joasă atunci când pacientul este nesupravegheat pentru a reduce numărul și gravitatea căderilor.
- Luați întotdeauna în considerare utilizarea șinelor laterale. Utilizarea în condiții sigure a suprafeței de suport este maximă dacă se realizează împreună cu șine laterale și poate exista un risc crescut de căderi atunci când nu sunt prezente șinele laterale. Pot rezulta vătămări grave sau decesul în urma utilizării (posibilitate de prindere a corpului) sau în urma neutilizării (posibilitate de cădere a pacientului) șinelor laterale sau a altor dispozitive de restricționare a mișcărilor. Luați în considerare politicile locale cu privire la utilizarea șinelor laterale. Medicul operator sau părțile responsabile trebuie să stabilească dacă și în ce mod trebuie utilizate șine laterale, pe baza necesităților individuale ale fiecărui pacient.
- Procedați întotdeauna cu precauție deosebită în cazul pacienților cu risc de cădere (de exemplu cei agitați sau confuzi), pentru a ajuta la reducerea riscului unei căderi.
- Procedați întotdeauna cu precauție deosebită în cazul interpretării imaginilor radiologice efectuate la un pacient aflat pe suprafața de suport, întrucât componentele interne pot cauza artefacte sau pot distorsiona citirile.
- Nu utilizați suprafața de suport pe un cadru de pat cu lungime sau lățime mai mare sau mai mică pentru a evita riscul de alunecare a suprafeței de suport și vătămarea pacientului.
- Nu utilizați suprafața de suport atunci când sunt prezente spații goale. Poate apărea un risc de prindere a pacientului în cazul plasării suprafeței de suport pe cadre de pat care lasă spații goale chiar și de câțiva centimetri între suprafața de suport și tăblia pentru cap, tăblia pentru picioare și șinele laterale.
- Nu înfigeți ace într-o suprafață de suport prin husa suprafeței de suport. Găurile pot permite fluidelor corporale să pătrundă în interiorul suprafeței de suport (miezul interior), ceea ce poate cauza contaminare încrucișată, deteriorarea produsului sau funcționarea defectuoasă a acestuia.
- Nu utilizați suprafața de suport pe post de dispozitiv de transfer.
- Nu utilizați mânerul suprafeței de suport pentru a ridica sau a muta suprafața de suport cu un pacient așezat pe aceasta.
- Nu depășiți încărcătura utilă sigură a cadrului patului spitalicesc atunci când susține atât pacientul cât și suprafața de suport. Greutatea excesivă poate face ca siguranța și performanța acestui produs să devină incerte.

- Asigurați-vă întotdeauna că platformele de suport pentru pacient și spațiile pentru transfer aferente sunt adecvate pentru susținerea pacientului. Dacă spațiul dintre cele două platforme de suport pentru pacient este mai mare de 3 in. (7,6 cm), utilizați puntea de transfer pentru a umple spațiul. Puntea de transfer are rolul de a facilita transferul unui pacient de pe o platformă de suport al pacientului pe alta.
- Nu utilizați o punte de transfer pentru a susține greutatea pacientului.
- Asigurați-vă întotdeauna că șina laterală de pe partea opusă este ridicată la plasarea unui pacient pe suprafața de suport, pentru a reduce riscul de cădere a pacientului.
- Monitorizați întotdeauna starea pacientului, la intervale regulate, pentru siguranța acestuia.
- Nu spălați componentele interne ale acestei suprafețe de suport. Eliminați suprafața de suport dacă descoperiți semne de contaminare în interior.
- Nu scufundați suprafața de suport în soluții de curățare sau dezinfectare.
- Nu permiteți acumularea de lichid pe suprafața de suport.
- Inspectați întotdeauna husa suprafeței de suport (partea de sus și partea de jos) pentru a depista eventuale rupturi, găuri, uzură excesivă și fermoare nealiniat, de fiecare dată când curățați husele. Dacă este compromisă, scoateți imediat din uz suprafața de suport și înlocuiți husa pentru a preveni contaminarea încrucișată.
- Efectuați întotdeauna întreținerea preventivă mai frecvent, în funcție de gradul de utilizare a produsului. Creșterea frecvenței de utilizare a produsului poate să ducă la o curățare și o dezinfecție mai frecvente, ceea ce poate afecta durata de viață a suprafeței de suport.
- Asigurați-vă întotdeauna că ștergeți cu apă curată și uscați fiecare produs după curățare. Unii agenți de curățare au caracter coroziv și pot cauza deteriorarea produsului. Nerespectarea acestor instrucțiuni de curățare poate duce la anularea garanției dumneavoastră.
- Dezinfectați întotdeauna suprafața de suport între pacienți, pentru a evita riscul de contaminare încrucișată și infecție.
- Nu permiteți acumularea de lichid pe suprafața de suport.

ATENȚIE

- Utilizarea necorespunzătoare a produsului poate cauza vătămarea pacientului sau a operatorului. Utilizați produsul numai în modul descris în acest manual.
 - Nu modificați produsul sau vreuna dintre componentele acestuia. Modificarea produsului poate cauza funcționarea imprevizibilă a acestuia, ceea ce duce la vătămarea pacientului sau a operatorului. De asemenea, modificarea produsului anulează garanția acestuia.
 - Fiți mereu atenți la dispozitivele sau echipamentele plasate pe partea superioară a suprafeței de suport. Poate apărea deteriorarea suprafeței din cauza greutății echipamentelor, a căldurii generate de echipamente sau a muchiilor ascuțite ale acestora.
 - Nu așezați saltele suprapuse sau accesorii în interiorul husei, pentru a evita riscul de reducere a performanței în redistribuirea presiunii.
 - Evaluați întotdeauna, înainte de a utiliza produsul, protocolul de resuscitare cardio-pulmonară (RCP) adecvat care trebuie utilizat cu acest produs.
 - Nu permiteți scurgerea lichidelor în zona cu fermoar sau în clapeta protectoare a husei atunci când curățați partea de jos a suprafeței de suport. Lichidele cărora li se permite să intre în contact cu fermoarul se pot scurge în suprafața de suport.
 - Nu călcați, nu curățați chimic și nu uscați husa suprafeței de suport în uscător cu tambur.
 - Nu spălați sub presiune suprafața de suport, întrucât aceasta poate duce la defectarea și deteriorarea produsului.
 - Uscați întotdeauna husa suprafeței de suport înainte de a o depozita, de a o acoperi cu așternuturi sau de a așeza un pacient pe suprafață. Uscați produsul pentru a contribui la prevenirea performanțelor scăzute ale acestuia.
 - Nu expuneți excesiv husa la concentrații mai ridicate de soluții dezinfectante, întrucât acestea pot degrada husa.
 - Nu utilizați peroxizi de hidrogen sau substanțe cuaternare care conțin eteri de glicol, întrucât acestea pot deteriora husa.
-

Introducere

Acest manual vă ajută să utilizați sau să întrețineți produsul dumneavoastră Stryker. Citiți acest manual înainte de a utiliza produsul sau a efectua activități de întreținere a acestuia. Stabiliți metode și proceduri pentru educarea și instruirea personalului dumneavoastră în vederea utilizării sau întreținerii în condiții de siguranță a acestui produs.

ATENȚIE

- Utilizarea necorespunzătoare a produsului poate cauza vătămarea pacientului sau a operatorului. Utilizați produsul numai în modul descris în acest manual.
 - Nu modificați produsul sau vreuna dintre componentele acestuia. Modificarea produsului poate cauza funcționarea imprevizibilă a acestuia, ceea ce duce la vătămarea pacientului sau a operatorului. De asemenea, modificarea produsului anulează garanția acestuia.
-

Notă

- Acest manual constituie o parte permanentă a produsului și trebuie să rămână împreună cu acesta chiar dacă produsul este vândut.
- Stryker urmărește continuu să îmbunătățească designul și calitatea produsului. Acest manual conține cele mai actuale informații privind produsul, disponibile în momentul tipării sale. Pot exista discrepanțe minore între produsul dumneavoastră și acest manual. Dacă aveți orice întrebări, contactați serviciul pentru clienți sau asistența tehnică Stryker la 1-800-327-0770.

Descrierea produsului

Modelul 2850 **ComfortGel™** de la Stryker este o suprafață de suport neelectrică ce ajută la îmbunătățirea rezultatelor la pacienții umani, concentrându-se pe egalizarea presiunii și mărirea confortului.

Indicații de utilizare

Suprafața de suport a Modelului 2850 este destinată să ajute la redistribuirea presiunii specifice nevoilor individuale ale pacientului atunci când este implementată ca parte a unui program riguros de prevenire a ulcerelor de presiune și de gestionare a pacienților în funcție de risc. Produsul este destinat a fi utilizat în combinație cu evaluarea clinică, efectuată de către un profesionist din domeniul sănătății, a factorilor de risc și a pielii.

Indicații de utilizare

Suprafața de suport a Modelului 2850 este indicată pentru utilizare la pacienți umani cu ulcere de presiune existente sau cu risc de apariție a ulcerelor de presiune într-un cadru de îngrijire a suferințelor acute dintr-o unitate medicală.

Utilizatori vizați

Operatorii acestui produs includ profesioniștii din domeniul sănătății (cum ar fi asistente medicale, infirmiere sau medici).

Acest produs nu este destinat utilizării într-un mediu de îngrijire medicală la domiciliu sau cu un pacient cu vârsta mai mică de doi ani. Acest produs nu este steril și nu include o funcție de măsurare.

Beneficii clinice

ComfortGel permite profesionistului din domeniul sănătății să efectueze programe de gestionare a ulcerelor de presiune și a pacienților în conformitate cu utilizarea prevăzută și standardele actuale de îngrijire.

Contraindicații

Nu se cunosc.

Durata de viață preconizată



Suprafața de suport **ComfortGel** are o durată de viață preconizată de cinci ani în condiții de utilizare normală și cu întreținere periodică corespunzătoare.

Husa **ComfortGel** are o durată de viață preconizată de trei ani în condiții de utilizare normală și cu întreținere periodică corespunzătoare.

Eliminare/reciclare

Respectați întotdeauna recomandările și/sau regulamentele locale actuale care reglementează protecția mediului și riscurile asociate reciclării sau eliminării echipamentelor la sfârșitul duratei de viață utile.

Specificații

  Încărcătură utilă sigură	500 lb	226,8 kg
Notă - Pacientul nu trebuie să depășească încărcătura utilă sigură specificată pe suprafața de suport.		
Model	2850-000-016	
Lungime	84 in.	213,4 cm
Lățime	35 in.	88,9 cm
Grosime	7 in.	17,8 cm
Conformitatea produsului	Cu barieră ignifugă	
Referința pentru conformitate	16 CFR 1632 16 CFR 1633 CAL TB 129 Canada Method 27.7-1979 din CAN 2-4.2 M77 BOSTON-BFD IX - 11 UNI 9175 Class 1.IM EN 597-1 EN 597-2 BS 6807	
Acest produs este compatibil cu cadrele de pat Stryker și alte cadre cu punte plată care pot suporta aceste dimensiuni:	84 in. x 35 in.	213,4 cm x 88,9 cm

Condiții de mediu	Operare	Depozitare și transport
Temperatură ambientă		
Umiditate relativă (fără condens)		
Presiune atmosferică		

Stryker își rezervă dreptul de a modifica specificațiile fără preaviz.

Informații de contact

Contactați serviciul pentru clienți sau asistența tehnică Stryker la: 1-800-327-0770.

Stryker Medical
3800 E. Centre Avenue
Portage, MI 49002
SUA

Notă - Utilizatorul și/sau pacientul trebuie să raporteze orice incidente grave legate de produs atât producătorului, cât și autorității competente din statul membru european unde este stabilit utilizatorul și/sau pacientul.

Pentru a vizualiza online manualul de utilizare sau întreținere, vizitați <https://techweb.stryker.com/>.

Trebuie să aveți la îndemână numărul de serie (A) al produsului dumneavoastră Stryker atunci când apelați serviciul pentru clienți sau asistența tehnică Stryker. Includeți numărul de serie în toate comunicările scrise.

Amplasarea numărului de serie

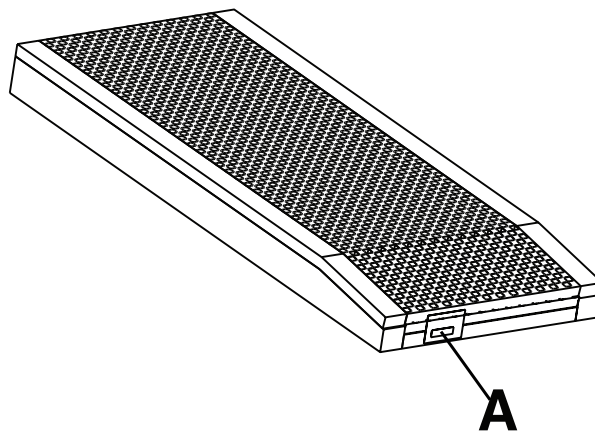

Configurare

AVERTISMENT

- Verificați permanent, periodic, tegumentele pacientului. Adresați-vă unui medic în caz de apariție a eritemului sau a leziunilor cutanate. În cazul în care afecțiunea cutanată a pacientului nu este tratată, pot apărea vătămări grave.
 - Procedați întotdeauna cu precauție deosebită și sub supraveghere pentru a ajuta la reducerea riscului de cădere a pacientului. Stabilitatea pacientului și asigurarea cu șina laterală pot fi compromise dacă se utilizează o saltea suprapusă.
 - Coborâți întotdeauna cadrul de pat în poziția cea mai joasă atunci când pacientul este nesupravegheat pentru a reduce numărul și gravitatea căderilor.
 - Luați întotdeauna în considerare utilizarea șinelor laterale. Utilizarea în condiții sigure a suprafeței de suport este maximă dacă se realizează împreună cu șine laterale și poate exista un risc crescut de căderi atunci când nu sunt prezente șinele laterale. Pot rezulta vătămări grave sau decesul în urma utilizării (posibilitate de prindere a corpului) sau în urma neutilizării (posibilitate de cădere a pacientului) șinelor laterale sau a altor dispozitive de restricționare a mișcărilor. Luați în considerare politicile locale cu privire la utilizarea șinelor laterale. Medicul operator sau părțile responsabile trebuie să stabilească dacă și în ce mod trebuie utilizate șine laterale, pe baza necesităților individuale ale fiecărui pacient.
 - Procedați întotdeauna cu precauție deosebită în cazul pacienților cu risc de cădere (de exemplu cei agitați sau confuzi), pentru a ajuta la reducerea riscului unei căderi.
 - Procedați întotdeauna cu precauție deosebită în cazul interpretării imaginilor radiologice efectuate la un pacient aflat pe suprafața de suport, întrucât componentele interne pot cauza artefacte sau pot distorsiona citirile.
 - Nu utilizați suprafața de suport pe un cadru de pat cu lungime sau lățime mai mare sau mai mică pentru a evita riscul de alunecare a suprafeței de suport și vătămarea pacientului.
 - Nu utilizați suprafața de suport atunci când sunt prezente spații goale. Poate apărea un risc de prindere a pacientului în cazul plasării suprafeței de suport pe cadre de pat care lasă spații goale chiar și de câțiva centimetri între suprafața de suport și tăblia pentru cap, tăblia pentru picioare și șinele laterale.
 - Nu înfigeți ace într-o suprafață de suport prin husa suprafeței de suport. Găurile pot permite fluidelor corporale să pătrundă în interiorul suprafeței de suport (miezul interior), ceea ce poate cauza contaminare încrucișată, deteriorarea produsului sau funcționarea defectuoasă a acestuia.
-

ATENȚIE

- Fiți mereu atenți la dispozitivele sau echipamentele plasate pe partea superioară a suprafeței de suport. Poate apărea deteriorarea suprafeței din cauza greutății echipamentelor, a căldurii generate de echipamente sau a muchiiilor ascuțite ale acestora.
 - Nu așezați saltele suprapuse sau accesorii în interiorul husei, pentru a evita riscul de reducere a performanței în redistribuirea presiunii.
-

Pentru a instala suprafața de suport:

1. Asigurați-vă că suprafața de suport se potrivește pe cadrul de pat pe care este amplasat produsul.
2. Asigurați-vă că secțiunea înclinată de la nivelul călcâielor este instalată la capătul pentru picioare al cadrului de pat.
3. Puneți așternuturi pe suprafața de suport respectând protocoalele spitalului.

Operare

Transferarea unui pacient de pe o platformă de suport al pacientului pe alta

AVERTISMENT

- Nu utilizați suprafața de suport pe post de dispozitiv de transfer.
 - Nu utilizați mânerul suprafeței de suport pentru a ridica sau a muta suprafața de suport cu un pacient așezat pe aceasta.
 - Nu înfigeți ace într-o suprafață de suport prin husa acesteia. Găurile pot permite fluidelor corporale să pătrundă în interiorul suprafeței de suport (miezul interior), ceea ce poate cauza contaminare încrucișată, deteriorarea produsului sau defectarea acestuia.
 - Nu depășiți încărcătura utilă sigură a cadrului patului spitalicesc atunci când susține atât pacientul cât și suprafața de suport. Greutatea excesivă poate face ca siguranța și performanța acestui produs să devină incerte.
 - Asigurați-vă întotdeauna că platformele de suport al pacientului și spațiile pentru transfer aferente sunt adecvate pentru susținerea pacientului. Dacă spațiul dintre cele două platforme de suport al pacientului este mai mare de 3 in. (7,6 cm), utilizați puntea de transfer pentru a-l umple. Puntea de transfer are rolul de a facilita transferul unui pacient de pe o platformă de suport al pacientului pe alta.
 - Nu utilizați o punte de transfer pentru a susține greutatea pacientului.
 - Asigurați-vă că șina laterală de pe partea opusă este ridicată la plasarea unui pacient pe suprafața de suport, pentru a reduce riscul de cădere a pacientului.
-

Transferarea pacientului de pe o suprafață de suport al pacientului pe alta:

Condiție preliminară: Respectați protocoalele spitalului pentru transferarea unui pacient de pe o suprafață pe alta.

1. Poziționați o platformă de suport al pacientului lângă cealaltă platformă de suport al pacientului, reducând astfel la minimum spațiul dintre cele două platforme.
2. Activați frânele pentru ambele platforme de suport al pacientului.
3. Reglați înălțimile platformelor de suport al pacientului pentru a fi la același nivel.
4. Transferați pacientul respectând toate regulile de siguranță și protocoalele instituției aplicabile pentru siguranța pacientului și a operatorului.

Gestionarea incontinenței și scurgerilor

AVERTISMENT - Monitorizați întotdeauna starea pacientului, la intervale regulate, pentru siguranța acestuia.

Puteți utiliza scutece de unică folosință sau aleze pentru gestionarea incontinenței. Asigurați întotdeauna o îngrijire adecvată a pielii după fiecare episod de incontinență.

Selectarea protocolului corespunzător pentru resuscitare cardiopulmonară (CPR)

ATENȚIE - Evaluați întotdeauna, înainte de a utiliza produsul, protocolul de resuscitare cardio-pulmonară (CPR) adecvat care trebuie utilizat cu acest produs.

Accesorii și componente

Aceste piese sunt disponibile în prezent pentru achiziționare. Apelați Serviciul Clienți Stryker la 1-800-327-0770 pentru disponibilitate și prețuri.

Nume	Număr
Ansamblu husă, 84 x 35 x 7 (213,4 cm x 88,9 cm x 17,8 cm)	2850-030-100
Ansamblu husă, 84 x 35 x 7 (213,4 cm x 88,9 cm x 17,8 cm) (Internațional)	2850-130-100
Manșetă ignifugă	2850-035-001

Întreținere preventivă

Scoateți produsul din uz înainte de efectuarea inspecției de întreținere preventivă. Verificați toate aspectele listate în cursul întreținerii preventive anuale pentru toate produsele Stryker Medical. Ar putea fi necesar să efectuați verificări de întreținere preventivă mai frecvent, în funcție de nivelul de utilizare a produsului dumneavoastră. Activitățile de service se efectuează numai de către personal calificat.

Notă - Curățați și dezinfectați partea exterioară a suprafeței de suport înainte de inspecție, dacă este cazul.

Pentru modelele standard, inspectați următoarele elemente:

- _____ Fermoarul și husele (partea de sus și partea de jos) nu prezintă rupturi, tăieturi, găuri sau alte orificii
- _____ Componentele interne nu prezintă pete rezultate în urma pătrunderii de lichide sau a contaminării, desfăcând complet fermoarul husei
- _____ Etichetele pentru a verifica lizibilitatea, aderența corespunzătoare și integritatea
- _____ Mânerele nu prezintă rupturi, fisuri, cusături sau alte semne vizibile de deteriorare
- _____ Spuma nu s-a degradat și nu s-a dezbinat
- _____ Bariera de foc nu prezintă rupturi, crăpături sau alte semne vizibile de deteriorare
- _____ Gradul de compresie al spumei este mai mic de 1,25" (3,2 cm) (consultați *Verificarea gradului de compresie a spumei* (pagina 10))

Pentru modelele de sănătate comportamentală, inspectați următoarele elemente:

- _____ Husele (partea de sus și partea de jos) nu prezintă rupturi, tăieturi, găuri sau alte orificii
- _____ Etichetele pentru a verifica lizibilitatea, aderența corespunzătoare și integritatea

Numărul de serie al produsului:
Completat de:
Data:

Verificarea gradului de compresie a spumei

Unelte necesare:

- $\geq 35"$ margine dreaptă
- Ruletă de măsurat

Procedură:

1. Ridicați produsul în poziția cea mai înaltă.
2. Coborâți spătarul Fowler și secțiunile suportului pentru genunchi la cele mai joase poziții.

Notă - Înainte de a efectua setul de măsurători pentru compresie, asigurați-vă că ,timp de cel puțin o oră, nu a fost așezat niciun pacient pe suprafața de suport.

3. Desfaceți fermoarul husei. Începeți din colțul drept al capătului pentru picioarele pacientului al suprafeței de suport și opriți-vă în colțul drept al capătului pentru capul pacientului.
4. Pliati partea superioară a husei pe partea dreaptă a pacientului.
5. Dacă suprafața de suport are bariera de foc opțională, începând de la capătul pentru picioare, rulați bariera de foc pe ansamblul saltelei de spumă.

Notă - Avansați puțin câte puțin dintr-o parte în cealaltă pentru a trece bariera de foc peste secțiunea pentru șezut a saltelei de spumă.

6. Poziționați o riglă (lungă de cel puțin 35 in. (88,9 cm)) de-a lungul saltelei de spumă de la stânga spre dreapta în regiunea sacrală (secțiunea pentru șezut a pacientului) a suprafeței de suport (Figura 1).

7. Folosind o ruletă de măsurat, măsurați adâncimea maximă (punctul cel mai de jos) de la partea de jos a riglei la partea de sus a spumei (Figura 2).

Notă - Nu apăsați banda ruletei de măsurat atunci când efectuați măsurătoarea. Ruleta de măsurat trebuie doar să atingă ușor partea de sus a spumei.



Figura 1 – Riglă



Figura 2 – Măsurați adâncimea maximă

8. Înregistrați data la care a fost efectuată măsurătoarea, numărul de serie și valoarea măsurii. Aceste informații vor fi solicitate pentru informații cu privire la garanție, dacă este cazul.

Notă

- Dacă măsurătoarea este mai mare de 1,25 in. (3,2 cm), compresia este în afara limitelor de toleranță. Înlocuiți suprafața de suport. Apelați Serviciul Clienți la numărul 1-800-327-0770 cu informațiile înregistrate mai sus pentru înlocuirea suprafeței de suport.
- Ansamblul de spumă al suprafeței de suport se va comprima în mod firesc în timp. Dacă se obține o valoare a compresiei mai mare de 1,25 in. (3,2 cm) pe parcursul duratei de viață a produsului, Stryker va asigura o suprafață de suport de schimb. Suprafața de suport nu va fi înlocuită pentru adâncituri normale lăsate de corp sau compresie sub 1,25 in. (3,2 cm). Un reprezentant Stryker trebuie să efectueze măsurătoarea.

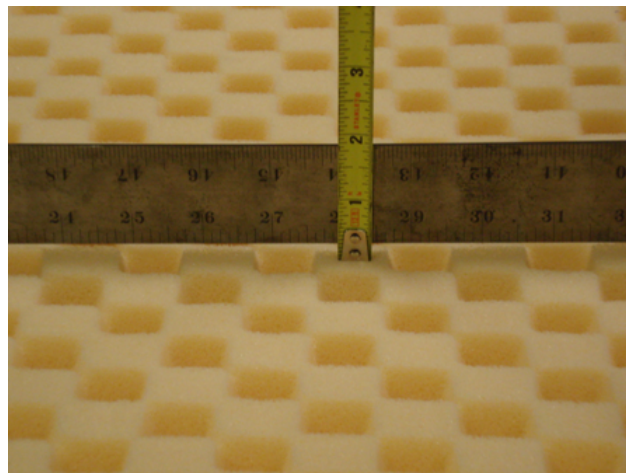
9. Inversați pașii pentru a reinstala.

10. Verificați funcționarea corectă înainte să repuneți produsul în funcțiune.

Înlocuirea husei

Unelte necesare:

- Nu există

Procedură:

1. Ridicați produsul în poziția cea mai înaltă.
2. Coborâți spătarul Fowler și secțiunile suportului pentru genunchi la cele mai joase poziții.
3. Desfaceți fermoarul husei. Începeți din colțul drept al capătului pentru picioarele pacientului al suprafeței de suport și opriți-vă în colțul drept al capătului pentru capul pacientului.
4. Pliati partea de sus a husei pe partea dreaptă a pacientului și apoi îndepărtați ansamblul saltelei de spumă de pe pat și puneți-l deoparte.
5. Îndepărtați și eliminați husa.
6. Poziționați husa de înlocuire pe pat, cu fermoarul desfăcut și deschisă, cu partea de jos de culoare neagră a husei pe targă și cu partea de sus pliată peste partea dreaptă a patului pacientului.

7. Aliniați ansamblul saltelei de spumă peste partea inferioară a husei. Asigurați-vă că salteaua de spumă a husei este aliniată cu husa.
8. Pliati partea superioară a husei peste partea superioară a ansamblului saltelei de spumă. Asigurați-vă că partea superioară a husei este aliniată cu ansamblul saltelei de spumă.
9. Închideți fermoarul husei. Începeți din colțul drept al capătului pentru capul pacientului și opriți-vă în colțul drept al capătului pentru picioarele pacientului.
10. Verificați funcționarea corectă înainte să repuneți produsul în funcțiune.

Înlocuirea barierei ignifuge

Unelte necesare:

- Nu există

Procedură:

1. Ridicați produsul în poziția cea mai înaltă.
2. Coborâți spătarul Fowler și secțiunile suportului pentru genunchi la cele mai joase poziții.
3. Desfaceți fermoarul husei. Începeți din colțul drept al capătului pentru picioarele pacientului al suprafeței de suport și opriți-vă în colțul drept al capătului pentru capul pacientului.
4. Pliati partea superioară a husei pe partea dreaptă a pacientului.
5. Începând dinspre capătul pentru picioare, rulați bariera ignifugă pe ansamblul saltelei de spumă.

Notă - Avansați puțin câte puțin, dintr-o parte în cealaltă, pentru a deplasa bariera ignifugă pe partea superioară a suprafeței de suport.

6. Îndepărtați și eliminați bariera de foc veche.
7. Începând de la capătul pentru cap, rulați bariera ignifugă nouă în jos și glisați-o peste ansamblul saltelei de spumă.

Notă - Aliniați bariera de foc pe salteaua de spumă înainte de a o poziționa pe ansamblul saltelei de spumă.

8. Poziționați bariera de foc peste ansamblul saltelei de spumă, dintr-o parte în cealaltă. Asigurați-vă că bariera de foc este fixă pe suprafața ansamblului saltelei de spumă.
9. Aliniați ansamblul saltelei de spumă peste partea inferioară a husei.

Notă - Îndoiiți partea în exces a materialului barierei de foc sub ansamblul saltelei de spumă la capătul pentru picioare.

10. Pliati și aliniați partea superioară a husei peste partea superioară a ansamblului saltelei de spumă.
11. Închideți fermoarul husei. Începeți din colțul drept al capătului pentru capul pacientului și opriți-vă în colțul drept al capătului pentru picioarele pacientului.
12. Verificați funcționarea corectă înainte să repuneți produsul în funcțiune.

Curățarea

AVERTISMENT

- Nu spălați componentele interne ale acestei suprafețe de suport. Eliminați suprafața de suport dacă descoperiți semne de contaminare în interior.
 - Nu scufundați suprafața de suport în soluții de curățare sau dezinfectare.
 - Nu permiteți acumularea de lichid pe suprafața de suport.
 - Inspectați întotdeauna husa suprafeței de suport (partea de sus și partea de jos) pentru a depista eventuale rupturi, găuri, uzură excesivă și fermoare nealiniat, de fiecare dată când curățați husele. Dacă este compromisă, scoateți imediat din uz suprafața de suport și înlocuiți husa pentru a preveni contaminarea încrucișată.
 - Efectuați întotdeauna întreținerea preventivă mai frecvent, în funcție de gradul de utilizare a produsului. Creșterea frecvenței de utilizare a produsului poate să ducă la o curățare și o dezinfecție mai frecvente, ceea ce poate afecta durata de viață a suprafeței de suport.
 - Asigurați-vă întotdeauna că ștergeți cu apă curată și uscați fiecare produs după curățare. Unii agenți de curățare au caracter coroziv și pot cauza deteriorarea produsului. Nerespectarea acestor instrucțiuni de curățare poate duce la anularea garanției dumneavoastră.
-

ATENȚIE

- Nu permiteți scurgerea lichidelor în zona cu fermoar sau în clapeta protectoare a husei atunci când curățați partea de jos a suprafeței de suport. Lichidele cărora li se permite să intre în contact cu fermoarul se pot scurge în suprafața de suport.
 - Nu călcați, nu curățați chimic și nu uscați husa suprafeței de suport în uscător cu tambur.
 - Nu spălați sub presiune suprafața de suport, întrucât aceasta poate duce la defectarea și deteriorarea produsului.
 - Uscați întotdeauna husa suprafeței de suport înainte de a o depozita, de a o acoperi cu așternuturi sau de a așeza un pacient pe suprafață. Uscați produsul pentru a contribui la prevenirea performanțelor scăzute ale acestuia.
-

Respectați întotdeauna protocolul de curățare și dezinfectare al spitalului.

Pentru a curăța husa suprafeței de suport între utilizările pacienților:

1. Utilizați o lavetă curată și moale cu o soluție de săpun delicat și apă pentru a îndepărta materiile străine de pe husa suprafeței de suport.
2. Ștergeți husa suprafeței de suport cu o lavetă curată și uscată, pentru a îndepărta excesul de lichid sau de agent de curățare.
3. Verificați ca produsul să fie uscat.

Dezinfectarea

AVERTISMENT

- Dezinfectați întotdeauna suprafața de suport între pacienți, pentru a evita riscul de contaminare încrucișată și infecție.
 - Asigurați-vă întotdeauna că ștergeți cu apă curată și uscați fiecare produs după curățare. Unii agenți de curățare au caracter coroziv și pot cauza deteriorarea produsului. Nerespectarea acestor instrucțiuni de curățare poate duce la anularea garanției dumneavoastră.
 - Nu scufundați suprafața de suport în soluții de curățare sau dezinfectare.
 - Nu permiteți acumularea de lichid pe suprafața de suport.
-

ATENȚIE

- Uscați întotdeauna husa suprafeței de suport înainte de a o depozita, de a o acoperi cu așternuturi sau de a așeza un pacient pe suprafață. Uscați produsul pentru a contribui la prevenirea performanțelor scăzute ale acestuia.
 - Nu expuneți excesiv husa la concentrații mai ridicate de soluții dezinfectante, întrucât acestea pot degrada husa.
 - Nu permiteți scurgerea lichidelor în zona cu fermoar sau în clapeta protectoare a husei atunci când curățați partea de jos a suprafeței de suport. Lichidele cărora li se permite să intre în contact cu fermoarul se pot scurge în suprafața de suport.
 - Nu utilizați peroxizi de hidrogen sau substanțe cuaternare care conțin eteri de glicol, întrucât acestea pot deteriora husa.
-

Dezinfectanți recomandați:

- Agenți cuaternari (substanță activă - clorură de amoniu) cu un conținut de eter de glicol sub 3%
- Dezinfectanți fenolici
- Soluție de înălbitor clorinat (înălbitor 5,25% în diluție cu apă 1:100)
- Alcool izopropilic 70%

Pentru a dezinfecta husa suprafeței de suport după utilizarea pentru fiecare pacient, urmați acești pași în ordine:

1. Curățați și uscați husa suprafeței de suport înainte de a aplica dezinfectanți.
2. Aplicați soluția de dezinfectare recomandată prin pulverizare sau folosind lavete udate anterior (nu udați suprafața de suport).

Notă - Asigurați-vă că respectați instrucțiunile privind dezinfectantul în ceea ce privește durata de contact și cerințele de clătire corespunzătoare.

3. Ștergeți husa suprafeței de suport cu o lavetă curată și uscată, pentru a îndepărta orice exces de lichid sau dezinfectant.
4. Permiteți husei suprafeței de suport să se usuce înainte de a o repune în uz.



















Противопролежневый матрац ComfortGel™











Руководство по эксплуатации

REF 2850

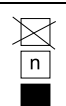

Условные обозначения

	См. инструкцию по применению
	Общее предупреждение
	Стабильность пациента и защитные функции боковин могут быть нарушены при использовании покрытия
	Предостережение
	Номер по каталогу
	Серийный номер
	Код партии изделий
	Уполномоченный представитель в Европейском Сообществе
	Уполномоченный представитель в Швейцарии
	Европейское медицинское изделие
	Патенты США см. на сайте www.stryker.com/patents
	Изготовитель
	Дата изготовления
	Знак CE
	Знак оценки соответствия нормативам Великобритании
	Импортер
	Уникальный идентификатор изделия
	Безопасная рабочая нагрузка
	Масса оборудования

	Стирать вручную
	Не сушить в барабанной сушилке
	Не подвергать химической чистке
	Не гладить
	Полностью сушить на воздухе
	Хлорсодержащий отбеливатель
	Хранить в сухом месте
	Ограничение штабелирования (указано предельное число)
	Этой стороной вверх
	Хрупкий материал
	Не вскрывать упаковку острыми предметами
	Не использовать ручные крючки

Содержание

Определения понятий «Предупреждение», «Предостережение» и «Примечание»	2
Краткое изложение правил техники безопасности	2
Введение	5
Описание изделия	5
Назначение	5
Показания к применению	5
Предполагаемые пользователи	5
Клинические свойства	6
Противопоказания	6
Расчетный срок службы	6
Удаление в отходы/утилизация	6
Технические характеристики	6
Контактная информация	7
Расположение серийного номера	7
Установка	8
Эксплуатация	9
Перемещение пациента с одной опорной поверхности на другую	9
Уход при недержании и дренаже	9
Выбор соответствующего протокола сердечно-легочной реанимации (СЛР)	9
Принадлежности и компоненты	10
Профилактическое обслуживание	11
Проверка остаточной деформации сжатия вспененного материала	11
Замена наматрачника	12
Замена огнезащитного экрана	13
Очистка	14
Дезинфекция	15

Определения понятий «Предупреждение», «Предостережение» и «Примечание»

Понятия ПРЕДУПРЕЖДЕНИЕ, ПРЕДОСТЕРЕЖЕНИЕ и ПРИМЕЧАНИЕ имеют особое значение, и обозначенные ими разделы следует тщательно изучить.

ПРЕДУПРЕЖДЕНИЕ

Предупреждает пользователя о ситуации, которая, если ее не удастся избежать, может привести к смерти или тяжелой травме. Может также описывать потенциальные серьезные нежелательные реакции и угрозы безопасности.

ПРЕДОСТЕРЕЖЕНИЕ

Информирует пользователя о потенциально опасной ситуации, которая, если ее не удастся избежать, может привести к небольшой или умеренной травме пользователя или пациента, повреждению изделия или другого имущества. Это понятие включает специальные меры по уходу, необходимые для безопасного и эффективного использования изделия, а также меры, необходимые для того, чтобы избежать повреждения устройства при надлежащем и ненадлежащем использовании.

Примечание - Содержит специальные сведения, облегчающие обслуживание или разъясняющие важные инструкции.

Краткое изложение правил техники безопасности

Обязательно изучите приведенные на данной странице предупреждения и предостережения и строго следуйте им. Техническое обслуживание проводится исключительно квалифицированным персоналом.

ПРЕДУПРЕЖДЕНИЕ

- Регулярно проверяйте состояние кожи пациента. При появлении эритемы или растрескивания кожи обратитесь к врачу. Если не принять мер по лечению заболеваний кожи пациента, возможно образование серьезной раны.
- Всегда проявляйте особую осторожность и наблюдайте за пациентом, чтобы снизить риск падения пациента. Стабильность пациента и защитные функции боковин могут быть нарушены при использовании дополнительного матраца.
- Если пациент остается без присмотра, то всегда устанавливайте каркас кровати в самое нижнее положение, чтобы снизить число и тяжесть падений.
- Всегда рассматривайте возможность использования боковин. При использовании боковин достигается максимальная безопасность использования противопролежневого матраца, а при отсутствии боковин может возрасти риск падения. Серьезная травма или смерть возможны как при использовании (возможное блокирование), так и при отсутствии (риск падения) боковин и других ограничивающих свободу пациента приспособлений. Изучите действующие местные правила использования боковин. Лечащий врач или ответственные лица должны определить целесообразность и способ использования боковин в зависимости от индивидуальных потребностей каждого пациента.
- Всегда проявляйте дополнительную осторожность в отношении пациентов с риском падения (например, в состоянии беспокойства или спутанного сознания), чтобы снизить вероятность падения.
- Всегда проявляйте дополнительную осторожность при изучении рентгеновских снимков пациента, сделанных на этом противопролежневом матраце, так как его внутренние компоненты могут создать артефакты и исказить результаты анализа.
- Не используйте противопролежневый матрац большей или меньшей длины или ширины по сравнению с каркасом кровати, так как это создает риск его скольжения и травмирования пациента.
- Не используйте противопролежневый матрац при наличии зазоров. Риск защемления появляется тогда, когда при помещении противопролежневого матраца на каркас кровати образуется даже небольшой, в несколько сантиметров, зазор между противопролежневым матрацем и изголовьем, изножьем или боковинами.
- Не втыкайте иглы в противопролежневый матрац через наматрачник. Через образовавшиеся отверстия во внутреннюю часть противопролежневого матраца могут попасть биологические жидкости, что может привести к перекрестному заражению, повреждению изделия или его отказу.

- Не используйте противопролежневый матрац для перемещения пациента с одной опорной поверхности на другую.
- Не используйте ручки противопролежневого матраца для подъема или перемещения противопролежневого матраца, когда на нем лежит пациент.
- Не превышайте безопасную рабочую нагрузку каркаса больничной кровати при одновременном расположении пациента и противопролежневого матраца. Излишний вес может привести к непредсказуемым последствиям, влияющим на безопасность и функциональность изделия.
- Всегда убеждайтесь в том, что противопролежневые матрацы и соответствующие им зазоры при перемещении пациента способны выдержать вес пациента. Если зазор между двумя опорными поверхностями для пациента составляет более 3 дюймов (7,6 см), заполните зазор перегрузочным мостиком. Перегрузочный мостик предназначен для облегчения перемещения пациента с одной опорной поверхности на другую.
- Не используйте перегрузочный мостик как опору для всей массы тела пациента.
- Чтобы снизить риск падения пациента, при помещении пациента на противопролежневый матрац всегда поднимайте противоположающую боковину.
- Всегда проверяйте состояние пациента через регулярные промежутки времени, чтобы обеспечить безопасность пациента.
- Запрещается мыть внутренние компоненты противопролежневого матраца. В случае обнаружения загрязнений внутри матраца удалите его в отходы.
- Не погружайте матрац в чистящие или дезинфицирующие растворы.
- Не допускайте скопления жидкости на поверхности противопролежневого матраца.
- Всегда проверяйте наматрацники (верхнюю и нижнюю часть) при каждой очистке на предмет наличия разрывов, проколов, чрезмерного износа и несопадающих застежек-молний. При обнаружении дефектов немедленно прекратите использование противопролежневого матраца и замените наматрацники во избежание перекрестного загрязнения.
- Всегда определяйте частоту профилактического обслуживания изделия на основании интенсивности его использования. Усиленное использование изделия может требовать более частой очистки и дезинфекции, что может сократить срок службы противопролежневого матраца.
- После чистки обязательно протрите каждое изделие тканью, смоченной чистой водой, и тщательно высушите каждое изделие. Некоторые чистящие средства являются коррозионно-активными и могут повредить изделие. Несоблюдение этих инструкций по очистке может привести к аннулированию гарантии.
- Всегда дезинфицируйте противопролежневый матрац при передаче от пациента к пациенту, чтобы избежать риска перекрестного заражения и инфекции.
- Не допускайте скопления жидкости на поверхности противопролежневого матраца.

ПРЕДОСТЕРЕЖЕНИЕ

- Ненадлежащее использование этого изделия может причинить вред здоровью пациента или оператора. Эксплуатация изделия должна осуществляться в строгом соответствии с указаниями, приведенными в этом руководстве.
- Запрещается вносить изменения в конструкцию изделия или каких-либо его конструктивных элементов. Изменение конструкции изделия может иметь непредсказуемые последствия при эксплуатации и причинить вред здоровью пациента или оператора. Кроме того, изменение конструкции изделия аннулирует его гарантию.
- Всегда проявляйте осторожность при помещении устройств или оборудования на противопролежневый матрац. Вес оборудования, тепло, выделяемое оборудованием, или острые края оборудования могут повредить противопролежневый матрац.
- Во избежание риска снижения эффективности перераспределения давления, не помещайте дополнительные матрацы или принадлежности внутрь наматрачника.
- Прежде чем приступить к использованию изделия, обязательно оцените применимость соответствующего протокола сердечно-легочной реанимации (СЛР).
- При очистке нижней стороны противопролежневого матраца не допускайте попадания жидкости в область застежки-молнии или водоотводного клапана, прикрывающего застежку. При попадании на застежку-молнию жидкость может просочиться внутрь противопролежневого матраца.
- Запрещается гладить утюгом, подвергать химической чистке и сушить наматрацники в барабанной сушилке.
- Запрещается мыть противопролежневый матрац струей воды под высоким давлением, так как это может нарушить рабочие характеристики изделия и повредить его.

- Перед помещением на хранение, застиланием постельным бельем или использованием для пациента противопролежневый матрац должен быть высушен. Высушите изделие, чтобы предотвратить нарушение его функций.
 - Не подвергайте наматрацники воздействию дезинфицирующих растворов высокой концентрации, так как это может вызвать ухудшение их свойств.
 - Не используйте перекись водорода или четвертичные соединения, содержащие эфиры гликолей, так как они могут повредить наматрацник.
-

Введение

Настоящее руководство содержит информацию, необходимую при эксплуатации и техническом обслуживании данного изделия Stryker. Перед эксплуатацией или техническим обслуживанием изделия изучите настоящее руководство. Разработайте методику и процедуры обучения вашего персонала безопасной эксплуатации или техническому обслуживанию этого изделия.

ПРЕДОСТЕРЕЖЕНИЕ

- Ненадлежащее использование изделия может привести к травме пациента или оператора. Эксплуатируйте изделие исключительно как описано в этом руководстве.
 - Запрещается модифицировать изделие или какие-либо его компоненты. Модификация изделия может вызвать непредсказуемое поведение системы, приводящее к травме пациента или оператора. Модификация изделия также аннулирует его гарантию.
-

Примечание

- Настоящее руководство является неотъемлемой частью изделия и должно сопровождать изделие даже при его продаже.
- Компания Stryker постоянно стремится к совершенствованию конструкции и качества изделий. Настоящее руководство содержит самые последние сведения об изделии на момент его издания. Возможны небольшие различия между вашим изделием и этим руководством. Если у вас возникли какие-либо вопросы, обращайтесь в отдел обслуживания клиентов или службу технической поддержки компании Stryker по телефону 1-800-327-0770.

Описание изделия

Матрац **ComfortGel™** модели 2850 компании Stryker представляет собой противопролежневый матрац без механического привода, способствующий улучшению состояния пациентов благодаря акценту на перераспределении давления и улучшению комфорта пациента.

Назначение

Противопролежневый матрац модели 2850 предназначен для содействия перераспределению давления, характерного для индивидуальных потребностей пациента, при реализации в рамках тщательной программы профилактики пролежней и лечения пациентов, основанной на оценке рисков. Это изделие предназначено для применения в сочетании с клинической оценкой факторов риска и состояния кожи, выполненной медицинским работником.

Показания к применению

Противопролежневый матрац модели 2850 предназначен для применения у пациентов с уже существующими пролежнями или с риском их возникновения в условиях оказания неотложной помощи в медицинском учреждении.

Предполагаемые пользователи

К операторам данного изделия относятся медицинские работники, такие как медсестры, помощники медсестры или врачи.

Это изделие не предназначено для использования в домашних условиях и для пациентов младше двух лет. Данное изделие не является стерильным и не предназначено для проведения каких-либо измерений.

Клинические свойства

Матрац **ComfortGel** позволяет медицинскому работнику выполнять программы лечения пролежней и лечения пациентов в соответствии с назначением и действующими стандартами ухода.

Противопоказания

Неизвестны.

Расчетный срок службы



Ожидаемый срок службы противопролежневого матраца **ComfortGel** составляет пять лет при надлежащей эксплуатации в нормальных условиях и надлежащем периодическом техническом обслуживании.

Ожидаемый срок службы наматрасника **ComfortGel** составляет три года при надлежащей эксплуатации в нормальных условиях и надлежащем периодическом техническом обслуживании.

Удаление в отходы/утилизация

Всегда соблюдайте действующие на местном уровне рекомендации и (или) нормативные требования в отношении защиты окружающей среды и компенсации рисков, связанных с утилизацией или переработкой оборудования по истечении срока его службы.

Технические характеристики

  Безопасная рабочая нагрузка	500 фунтов	226,8 кг
Примечание - Вес пациента не должен превышать указанную безопасную рабочую нагрузку для противопролежневого матраца.		
Модель	2850-000-016	
Длина	84 дюйма	213,4 см
Ширина	35 дюймов	88,9 см
Толщина	7 дюймов	17,8 см
Соответствие изделия	С огнезащитным экраном	
Соответствие стандартам	16 CFR 1632 16 CFR 1633 CAL TB 129 Canada Method 27.7-1979 of CAN 2-4.2 M77 BOSTON-BFD IX - 11 UNI 9175 Class 1.IM EN 597-1 EN 597-2 BS 6807	
Данное изделие совместимо с каркасами кроватей Stryker и другими плоскими каркасами, предназначенными для матрацев следующих размеров:	84 x 35 дюймов	213,4 x 88,9 см

Условия окружающей среды	Эксплуатация	Хранение и транспортировка
Температура окружающей среды		
Относительная влажность (без конденсации)		
Атмосферное давление		

Компания Stryker оставляет за собой право изменения технических характеристик без предварительного уведомления.

Контактная информация

Обращайтесь в отдел обслуживания клиентов или службу технической поддержки компании Stryker по телефону: 1-800-327-0770.

Stryker Medical
 3800 E. Centre Avenue
 Portage, MI 49002
 США

Примечание - Пользователь и (или) пациент должны сообщать о любых серьезных связанных с изделием инцидентах как изготовителю, так и компетентному органу страны-члена Европейского Союза, жителем которой являются пользователь и (или) пациент.

Для просмотра руководства по эксплуатации или техническому обслуживанию изделия в режиме онлайн зайдите на веб-сайт <https://techweb.stryker.com/>.

При звонке в отдел обслуживания клиентов или службу технической поддержки вам будет необходимо указать серийный номер изделия Stryker (A). Указывайте серийный номер во всех письменных сообщениях.

Расположение серийного номера

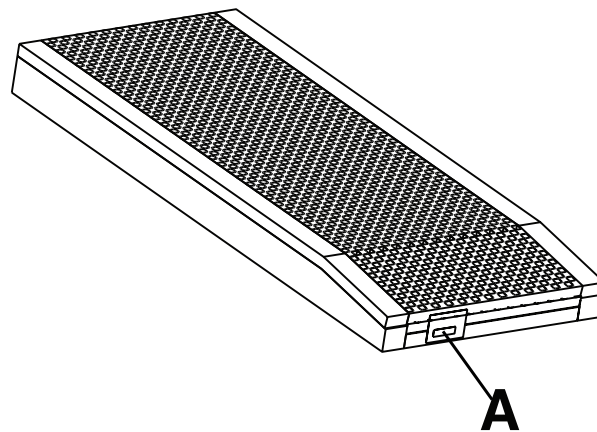

Установка

ПРЕДУПРЕЖДЕНИЕ

- Регулярно проверяйте состояние кожи пациента. При появлении эритемы или растрескивания кожи обратитесь к врачу. Если не принять мер по лечению заболеваний кожи пациента, возможно образование серьезной раны.
 - Всегда проявляйте особую осторожность и наблюдайте за пациентом, чтобы снизить риск падения пациента. Стабильность пациента и защитные функции боковин могут быть нарушены при использовании дополнительного матраца.
 - Если пациент остается без присмотра, то всегда устанавливайте каркас кровати в самое нижнее положение, чтобы снизить число и тяжесть падений.
 - Всегда рассматривайте возможность использования боковин. При использовании боковин достигается максимальная безопасность использования противопролежневого матраца, а при отсутствии боковин может возрасти риск падения. Серьезная травма или смерть возможны как при использовании (возможное блокирование), так и при отсутствии (риск падения) боковин и других ограничивающих свободу пациента приспособлений. Изучите действующие местные правила использования боковин. Лечащий врач или ответственные лица должны определить целесообразность и способ использования боковин в зависимости от индивидуальных потребностей каждого пациента.
 - Всегда проявляйте дополнительную осторожность в отношении пациентов с риском падения (например, в состоянии беспокойства или спутанного сознания), чтобы снизить вероятность падения.
 - Всегда проявляйте дополнительную осторожность при изучении рентгеновских снимков пациента, сделанных на этом противопролежневом матраце, так как его внутренние компоненты могут создать артефакты и исказить результаты анализа.
 - Не используйте противопролежневый матрац большей или меньшей длины или ширины по сравнению с каркасом кровати, так как это создает риск его скольжения и травмирования пациента.
 - Не используйте противопролежневый матрац при наличии зазоров. Риск защемления появляется тогда, когда при помещении противопролежневого матраца на каркас кровати образуется даже небольшой, в несколько сантиметров, зазор между противопролежневым матрацем и изголовьем, изножьем или боковинами.
 - Не втыкайте иглы в противопролежневый матрац через наматрачник. Через образовавшиеся отверстия во внутреннюю часть противопролежневого матраца могут попасть биологические жидкости, что может привести к перекрестному заражению, повреждению изделия или его отказу.
-

ПРЕДОСТЕРЕЖЕНИЕ

- Всегда проявляйте осторожность при помещении устройств или оборудования на противопролежневый матрац. Вес оборудования, тепло, выделяемое оборудованием, или острые края оборудования могут повредить противопролежневый матрац.
 - Во избежание риска снижения эффективности перераспределения давления, не помещайте дополнительные матрацы или принадлежности внутрь наматрачника.
-

Чтобы установить противопролежневый матрац:

1. Убедитесь, что размеры противопролежневого матраца соответствуют размерам каркаса кровати, на который устанавливается матрац.
2. Убедитесь, что специальная скошенная пяточная секция матраца установлена на ножном конце каркаса кровати.
3. Стелите постельное белье на противопролежневый матрац согласно протоколу лечебного учреждения.

Эксплуатация

Перемещение пациента с одной опорной поверхности на другую

ПРЕДУПРЕЖДЕНИЕ

- Не используйте противопролежневый матрац для перемещения пациента с одной опорной поверхности на другую.
- Не используйте ручки противопролежневого матраца для подъема или перемещения противопролежневого матраца, когда на нем лежит пациент.
- Не втыкайте иглы в противопролежневый матрац через наматрасник. Через образовавшиеся отверстия во внутреннюю часть противопролежневого матраца могут попасть биологические жидкости, что может привести к перекрестному заражению, повреждению изделия или его отказу.
- Не превышайте безопасную рабочую нагрузку каркаса больничной кровати при одновременном расположении пациента и противопролежневого матраца. Излишний вес может привести к непредсказуемым последствиям, влияющим на безопасность и функциональность изделия.
- Всегда убеждайтесь в том, что противопролежневые матрацы и соответствующие им зазоры при перемещении пациента способны выдержать вес пациента. Если зазор между двумя опорными поверхностями для пациента составляет более 3 дюймов (7,6 см), заполните зазор перегрузочным мостиком. Перегрузочный мостик предназначен для облегчения перемещения пациента с одной опорной поверхности на другую.
- Не используйте перегрузочный мостик как опору для всей массы тела пациента.
- Чтобы снизить риск падения пациента, при помещении пациента на противопролежневый матрац всегда поднимайте противоположающую боковину.

Перемещение пациента с одной опорной поверхности на другую:

Предварительное условие: Следуйте протоколам лечебного учреждения относительно перемещения пациента с одной опорной поверхности на другую.

1. Разместите опорные поверхности параллельно так, чтобы зазор между ними был минимальным.
2. Приведите в действие тормоза обеих опорных поверхностей.
3. Отрегулируйте высоту опорных поверхностей так, чтобы они находились на одном уровне.
4. Переместите пациента, следуя всем применимым в лечебном учреждении правилам и протоколам обеспечения безопасности пациента и оператора.

Уход при недержании и дренаже

ПРЕДУПРЕЖДЕНИЕ - Всегда проверяйте состояние пациента через регулярные промежутки времени, чтобы обеспечить безопасность пациента.

При недержании у пациента можно использовать одноразовые подгузники и урологические прокладки. После каждого случая недержания всегда осуществляйте надлежащий уход за кожей пациента.

Выбор соответствующего протокола сердечно-легочной реанимации (СЛР)

ПРЕДОСТЕРЕЖЕНИЕ - Прежде чем приступить к использованию изделия, обязательно оцените применимость соответствующего протокола сердечно-легочной реанимации (СЛР).

Принадлежности и компоненты

Перечисленные ниже запасные части в настоящее время доступны для приобретения. За сведениями о наличии и ценах обращайтесь в отдел обслуживания клиентов компании Stryker по телефону 1-800-327-0770.

Наименование	Номер
Наматрацник, 84 x 35 x 7 (213,4 x 88,9 x 17,8 см)	2850-030-100
Наматрацник, 84 x 35 x 7 (213,4 x 88,9 x 17,8 см) (для международного рынка)	2850-130-100
Рукав огнезащитного экрана	2850-035-001

Профилактическое обслуживание

До проведения профилактического технического осмотра прекратите пользоваться изделием. Проверьте все компоненты, приведенные в списке для ежегодного профилактического обслуживания всех изделий компании Stryker Medical. В зависимости от того, насколько активно эксплуатируется изделие, может понадобиться более частая проверка в целях профилактического обслуживания. Техническое обслуживание проводится исключительно квалифицированным персоналом.

Примечание - Если применимо, перед проверкой изделия очистите и продезинфицируйте наружную поверхность противопролежневого матраца.

На стандартных моделях осмотрите следующие элементы:

- _____ Застежку-молнию и верхнюю и нижнюю части наматрачника на наличие разрывов, порезов, проколов или других отверстий
- _____ Внутренние компоненты, расстегнув наматрачник — на предмет пятен от попавших вовнутрь жидкостей или загрязнения
- _____ Ярлыки — разборчивость информации, надежность крепления и целостность
- _____ Ручки — отсутствие разрывов, трещин, швов или других видимых признаков повреждений
- _____ Вспененный материал — отсутствие износа и нарушений целостности
- _____ Огнезащитный экран — отсутствие разрывов, трещин и других видимых признаков повреждения
- _____ Остаточная сжатия деформация пены не превышает 1,25 дюйма (3,2 см) (см. *Проверка остаточной деформации сжатия вспененного материала* (страница 11))

На моделях, предназначенных для пациентов с поведенческими расстройствами, осмотрите следующие элементы:

- _____ Верхнюю и нижнюю части наматрачника на наличие разрывов, порезов, проколов или других отверстий
- _____ Ярлыки — разборчивость информации, надежность крепления и целостность

Серийный номер изделия:
Исполнитель:
Дата:

Проверка остаточной деформации сжатия вспененного материала

Необходимые инструменты:

- Линейка длиной 35 дюймов или более
- Мерная лента

Порядок действий:

1. Поднимите изделие в крайнее верхнее положение.
2. Опустите спинку и коленную секции в самое крайнее нижнее положение.

Примечание - Перед тем, как проводить измерение остаточной деформации при сжатии, необходимо выдержать противопролежневый матрац без пациента не менее часа.

3. Расстегните застежки-молнии наматрачника. Начиная с правого угла ножного конца противопролежневого матраца и завершайте в правом углу головного конца.
4. Сложите верхнюю часть наматрачника на правую от пациента сторону.
5. Если противопролежневый матрац оснащен огнезащитным экраном, то его нужно сворачивать, начиная с ножной части вспененного материала.

Примечание - Понемногу продвигая огнезащитный экран с каждой из сторон, проведите его за секцию сидения слоя вспененного материала.

- Положите линейку (минимальной длиной 35 дюймов (88,9 см)) поперек слоя вспененного материала слева направо в области крестца (секция сидения пациента) (Рисунок 1).
- С помощью мерной ленты измерьте максимальную глубину (самую нижнюю точку) от нижнего края линейки до верхней кромки вспененного материала (Рисунок 2).

Примечание - Не надавливайте на мерную ленту во время измерения. Она должна лишь слегка касаться верхней части вспененного материала.



Рисунок 1 – Линейка



Рисунок 2 – Измерение максимальной глубины

- Запишите дату измерения, серийный номер и результаты измерения. Эта информация может понадобиться для обеспечения гарантии (если это применимо).

Примечание

- Если результат измерения превышает 1,25 дюйма (3,2 см), то остаточная деформация сжатия выходит за допустимый предел. Замените противопролежневый матрац. Сообщите записанную информацию в отдел обслуживания клиентов по телефону 1-800-327-0770 с целью получения противопролежневого матраца на замену.
- Вспененный компонент противопролежневого матраца естественным образом оседает с течением времени. Если остаточная деформация сжатия превышает 1,25 дюйма (3,2 см) на протяжении срока службы изделия, компания Stryker предоставит противопролежневый матрац на замену. Противопролежневый матрац не будет заменен в случае естественных углублений от частей тела или остаточной деформации сжатия менее 1,25 дюйма (3,2 см). Измерение должен выполнять представитель компании Stryker.

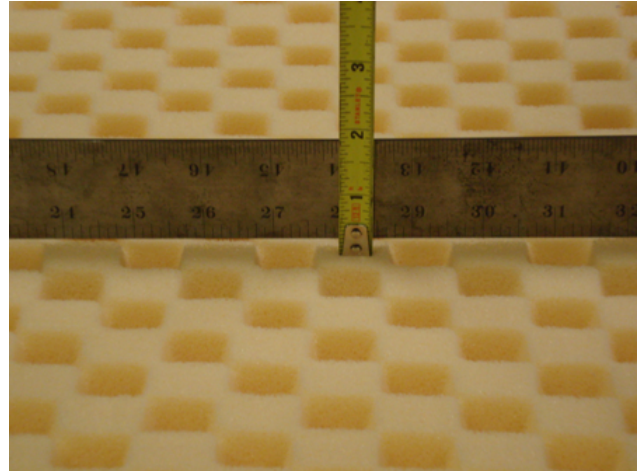
- Выполните процедуру в обратном порядке для подготовки изделия к использованию.
- Прежде чем возвращать изделие в эксплуатацию, проверьте правильность его функционирования.

Замена наматрачника

Необходимые инструменты:

- Отсутствуют

Порядок действий:

- Поднимите изделие в крайнее верхнее положение.
- Опустите спинку и коленную секции в самое крайнее нижнее положение.
- Расстегните застежки-молнии наматрачника. Начинайте с правого угла ногового конца противопролежневого матраца и завершайте в правом углу головного конца.
- Сложите верхнюю часть наматрачника на правую от пациента сторону, а затем снимите слой вспененного материала с кровати и отложите его в сторону.

5. Снимите и выбросьте наматрацник.
6. Поместите расстегнутый и раскрытый сменный наматрацник, на кровать так, чтобы нижняя черная часть наматрацника лежала на кушетке, а верхняя часть была сложена с правой от пациента стороны кровати.
7. Поместите слой вспененного материала на нижнюю часть наматрацника и выровняйте его. Выровняйте слой вспененного материала относительно верхней части наматрацника.
8. Разверните верхнюю часть наматрацника поверх слоя вспененного материала. Убедитесь, что верхняя часть наматрацника выровнена относительно слоя вспененного материала.
9. Застегните застежку наматрацника. Начинайте с правого угла головного конца противоположного матраса и завершайте в правом углу ножного конца.
10. Прежде чем возвращать изделие в эксплуатацию, проверьте правильность его функционирования.

Замена огнезащитного экрана

Необходимые инструменты:

- Отсутствуют

Порядок действий:

1. Поднимите изделие в крайнее верхнее положение.
2. Опустите спинку и коленную секции в самое крайнее нижнее положение.
3. Расстегните застежки-молнии наматрацника. Начинайте с правого угла ножного конца противоположного матраса и завершайте в правом углу головного конца.
4. Сложите верхнюю часть наматрацника на правую от пациента сторону.
5. Начиная с ножного конца матраса, сверните огнезащитный экран, находящийся поверх слоя вспененного материала.

Примечание - Захватывая небольшие участки огнезащитного экрана и действуя попеременно с каждой стороны, сверните экран по направлению к головной части противоположного матраса.

6. Удалите и выбросьте старый огнезащитный экран в отходы.
7. Начиная с головного конца матраса, разверните новый огнезащитный экран и натяните его на слой вспененного материала.

Примечание - Совместите огнезащитный экран со вспененным материалом перед его натягиванием на слой вспененного материала.

8. Натяните огнезащитный экран в сторону низа вспененного материала, попеременно работая с каждой стороны. Убедитесь, что огнезащитный экран плотно облегает блок вспененного материала.
9. Поместите слой вспененного материала на нижнюю часть наматрацника и выровняйте его.

Примечание - Распределите излишек огнезащитного экрана под слоем вспененного материала в ножном конце.

10. Наложите верхнюю часть наматрацника на слой вспененного материала и выровняйте ее.
11. Застегните застежку наматрацника. Начинайте с правого угла головного конца противоположного матраса и завершайте в правом углу ножного конца.
12. Прежде чем возвращать изделие в эксплуатацию, проверьте правильность его функционирования.

Очистка

ПРЕДУПРЕЖДЕНИЕ

- Запрещается мыть внутренние компоненты противопролежневого матраца. В случае обнаружения загрязнений внутри матраца удалите его в отходы.
 - Не погружайте матрац в чистящие или дезинфицирующие растворы.
 - Не допускайте скопления жидкости на поверхности противопролежневого матраца.
 - Всегда проверяйте наматрацники (верхнюю и нижнюю часть) при каждой очистке на предмет наличия разрывов, проколов, чрезмерного износа и несовпадающих застёжек-молний. При обнаружении дефектов немедленно прекратите использование противопролежневого матраца и замените наматрацники во избежание перекрестного загрязнения.
 - Всегда определяйте частоту профилактического обслуживания изделия на основании интенсивности его использования. Усиленное использование изделия может требовать более частой очистки и дезинфекции, что может сократить срок службы противопролежневого матраца.
 - После чистки обязательно протрите каждое изделие тканью, смоченной чистой водой, и тщательно высушите каждое изделие. Некоторые чистящие средства являются коррозионно-активными и могут повредить изделие. Несоблюдение этих инструкций по очистке может привести к аннулированию гарантии.
-

ПРЕДОСТЕРЕЖЕНИЕ

- При очистке нижней стороны противопролежневого матраца не допускайте попадания жидкости в область застёжки-молнии или водоотводного клапана, прикрывающего застёжку. При попадании на застёжку-молнию жидкость может просочиться внутрь противопролежневого матраца.
 - Запрещается гладить утюгом, подвергать химической чистке и сушить наматрацники в барабанной сушилке.
 - Запрещается мыть противопролежневый матрац струей воды под высоким давлением, так как это может нарушить рабочие характеристики изделия и повредить его.
 - Перед помещением на хранение, застиланием постельным бельем или использованием для пациента противопролежневый матрац должен быть высушен. Высушите изделие, чтобы предотвратить нарушение его функций.
-

При очистке и дезинфекции всегда следуйте протоколу лечебного учреждения.

При очистке наматрацников для передачи от одного пациента к другому:

1. Протрите наматрацники чистой мягкой тканью, смоченной водным раствором мягко действующего мыла, чтобы удалить загрязнения.
2. Протрите наматрацники чистой сухой тканью, чтобы удалить остатки жидкости или чистящего средства.
3. Убедитесь, что изделие высохло.

Дезинфекция

ПРЕДУПРЕЖДЕНИЕ

- Всегда дезинфицируйте противопролежневый матрац при передаче от пациента к пациенту, чтобы избежать риска перекрестного заражения и инфекции.
 - После чистки обязательно протрите каждое изделие тканью, смоченной чистой водой, и тщательно высушите каждое изделие. Некоторые чистящие средства являются коррозионно-активными и могут повредить изделие. Несоблюдение этих инструкций по очистке может привести к аннулированию гарантии.
 - Не погружайте матрац в чистящие или дезинфицирующие растворы.
 - Не допускайте скопления жидкости на поверхности противопролежневого матраца.
-

ПРЕДОСТЕРЕЖЕНИЕ

- Перед помещением на хранение, застиланием постельным бельем или использованием для пациента противопролежневый матрац должен быть высушен. Высушите изделие, чтобы предотвратить нарушение его функций.
 - Не подвергайте наматрасники воздействию дезинфицирующих растворов высокой концентрации, так как это может вызвать ухудшение их свойств.
 - При очистке нижней стороны противопролежневого матраца не допускайте попадания жидкости в область застежки-молнии или водоотводного клапана, прикрывающего застежку. При попадании на застежку-молнию жидкость может просочиться внутрь противопролежневого матраца.
 - Не используйте перекись водорода или четвертичные соединения, содержащие эфиры гликолей, так как они могут повредить наматрасник.
-

Рекомендуемые дезинфицирующие средства:

- Чистящие средства на основе четвертичных аммониевых соединений (активный компонент — хлорид аммония), содержащие менее 3 % гликолевого эфира
- Дезинфицирующие средства на основе фенолов
- Раствор хлорсодержащего отбеливателя (5,25% отбеливатель, разбавленный водой в соотношении 1:100)
- 70%-й изопропиловый спирт

Чтобы дезинфицировать наматрасники после применения у каждого пациента, выполните следующие действия в указанном порядке:

1. Очистите и высушите наматрасники перед использованием дезинфицирующих средств.
2. Обработайте раствором рекомендованного дезинфицирующего средства путем распыления или с использованием предварительно намоченных салфеток (не замачивайте противопролежневый матрац).

Примечание - Обязательно следуйте инструкции изготовителя дезинфицирующего средства относительно продолжительности обработки и требований к ополаскиванию.

3. Протрите наматрасники чистой сухой тканью, чтобы удалить излишки жидкости или дезинфицирующего средства.
4. Дождитесь высыхания наматрасников перед использованием.



















ComfortGel™ stödyta











Användarhandbok

REF 2850

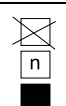

Symboler

	Se bruksanvisningen
	Allmän varning
	Patientens stabilitet och sänggrindarnas skydd kan försämrats vid användning av en bäddmadrass eller annan dyna ovanpå madrassen
	Var försiktig!
	Katalognummer
	Serienummer
	Batchkod
	Auktoriserad representant inom EG
	Auktoriserad representant i Schweiz
	Europeisk medicinteknisk produkt
	Information om patent i USA finns på www.stryker.com/patents
	Tillverkare
	Tillverkningsdatum
	CE-märkning
	Storbritanniens märke för bedömning av överensstämmelse
	Importör
	Unik produktidentifiering
	Säker arbetsbelastning
	Utrustningens vikt

	Tvättas för hand
	Får inte torktumlas
	Får inte kemtvättas
	Får inte strykas
	Låt lufttorka fullständigt
	Klorhaltigt blekmedel
	Förvaras torrt
	Staplingsbegränsning efter antal
	Denna sida upp
	Ömtålig
	Öppna inte förpackningen med vassa föremål
	Handkrokar förbjudna

Innehållsförteckning

Definition av Varning/Var försiktig/Obs!.....	2
Sammanfattning av försiktighetsåtgärder	2
Inledning	4
Produktbeskrivning.....	4
Avsedd användning.....	4
Indikationer för användning.....	4
Avsedda användare	4
Klinisk nytta	4
Kontraindikationer	5
Förväntad livslängd	5
Kassering/återvinning	5
Specifikationer	5
Kontaktinformation	6
Serienumrets placering.....	6
Förberedelse	7
Användning	8
Överföra en patient mellan olika plattformar avsedda att bära patienten	8
Hantera inkontinens och dränage	8
Välja lämpligt protokoll för hjärt-lungräddning (HLR).....	8
Tillbehör och delar	9
Förebyggande underhåll.....	10
Kontrollera skummaterialets sättning	10
Byta ut överdrag	11
Byta ut brandbarriären	12
Rengöring	13
Desinfektion	14

Definition av Varning/Var försiktig/Obs!

Orden **VARNING**, **VAR FÖRSIKTIG!** och **OBS!** har särskilda innebörder och ska granskas noga.

VARNING

Varnar läsaren om en situation som, om den inte förhindras, kan orsaka dödsfall eller allvarlig skada. Den kan även beskriva potentiella allvarliga biverkningar och säkerhetsrisker.

VAR FÖRSIKTIG!

Varnar läsaren om en potentiellt farlig situation som, om den inte förhindras, kan orsaka lindrig eller måttlig skada hos användaren eller patienten eller skada på produkten eller annan egendom. Detta omfattar särskild försiktighet som krävs för säker och effektiv användning av produkten samt försiktighet som krävs för att förhindra skador på produkten till följd av användning eller felanvändning.

Obs! - Ger särskild information som underlättar underhåll eller klargör viktiga anvisningar.

Sammanfattning av försiktighetsåtgärder

Läs alltid igenom och se till att strängt följa varningarna och uppmaningarna om försiktighet på denna sida. Service får utföras endast av behörig personal.

VARNING

- Kontrollera alltid patientens hud med jämna mellanrum. Rådfråga en läkare om hudrodnad eller nedbrytning av huden uppstår. Allvarlig skada kan uppstå om patientens hudproblem lämnas obehandlat.
- Var alltid särskilt försiktig och övervaka patienten för att minska risken för att patienten ska falla. Patientens stabilitet och sänggrindens skydd kan försämrans vid användning av en bäddmadrass eller annan dyna ovanpå madrassen.
- Låt alltid sänggramen stå i det lägsta läget när patienten lämnas obevakad, för att bidra till att minska antalet och allvarlighetsgraden hos potentiella fall.
- Överväg alltid användningen av sänggrindar. Säkerheten vid användning av stödytan maximeras när den används i kombination med sänggrindarna och det kan finnas en ökad risk för fall när sänggrindarna inte är monterade. Allvarlig skada eller dödsfall kan bli följden av användning (risk för att något eller någon fastnar) eller icke-användning (risk för att patienten faller) av sänggrindar eller andra kvarhållningsanordningar. Ta hänsyn till den lokala policyn beträffande användning av sänggrindar. Läkaren, användaren eller de ansvariga parterna ska avgöra huruvida och hur sänggrindarna ska användas, grundat på varje patients enskilda behov.
- Var alltid särskilt försiktig med patienter som är i riskzonen för att falla (t.ex. agiterade eller förvirrade patienter), för att minska risken för ett fall.
- Var alltid särskilt försiktig vid läsning av röntgenbilder som tagits av en patient placerad på denna stödyta eftersom inre komponenter kan orsaka artefakter eller förvränga mätvärden.
- Använd inte stödytan på en större eller mindre sänggramsbredd eller -längd för att förhindra risken för att stödytan glider och patienten skadas.
- Använd inte stödytan om mellanrum förekommer. Risken för att något eller någon fastnar kan uppstå om stödytan placeras på sänggramar som har mellanrum, även på bara några centimeter, mellan stödytan och huvudpanelen, fotpanelen och sänggrindarna.
- Stick inte in nålar i en stödyta genom stödytans överdrag. Hål kan göra det möjligt för kroppsvätskor att tränga in i stödytan (stödytans inre kärna) och skulle kunna orsaka korskontamination, skada på produkten eller funktionsfel på produkten.
- Använd inte stödytan som en överföringsanordning.
- Använd inte stödytans handtag för att lyfta eller förflytta stödytan med en patient på den.
- Överskrid inte sjukhussänggramens maximala tillåtna belastning när den bär både patienten och stödytan. Alltför stor vikt kan orsaka oförutsebar säkerhetsnivå och funktion hos produkten.
- Säkerställ alltid att plattformar avsedda att bära patienten och respektive överföringsmellanrum är lämpliga för att bära patienten. Om mellanrummet mellan två plattformar avsedda att bära patienten är större än 3 tum (7,6 cm) ska du använda överföringsbryggan för att fylla mellanrummet. Överföringsbryggan är avsedd att underlätta överföringen av en patient mellan olika plattformar avsedda att bära patienten.

- Använd inte en överföringsbrygga för att bära patientlast.
 - Säkerställ alltid att den motsatta sänggrinden är uppfälld när du placerar patienten på stödytan, för att minska risken för att patienten ska falla.
 - Övervaka alltid patientens tillstånd med jämna mellanrum för patientsäkerheten.
 - Tvätta inte stödytans inre komponenter. Kassera stödytan om kontamination upptäcks inuti den.
 - Nedsänk inte stödytan i rengörings- eller desinfektionslösningar.
 - Låt inte vätska ansamlas på stödytan.
 - Inspektera alltid överdragen för stödytan (övre och undre) avseende revor, stickhål, alltför kraftigt slitage och felaktigt inriktade blixtlås varje gång överdragen tvättas. Om de är i försämrat skick ska stödytan omedelbart tas ur drift och överdragen bytas ut för att förhindra korskontamination.
 - Utför alltid förebyggande underhåll mer ofta vid behov baserat på produktens användningsgrad. En ökad användning av produkten kan innefatta mer frekvent rengöring och desinfektion, som kan ha inverkan på stödytans livslängd.
 - Se alltid till att torka av alla produkter med rent vatten och att torka varje produkt efter rengöring. Vissa rengöringsämnen har naturligt frätande egenskaper och kan orsaka skador på produkten. Underlåtelse att följa dessa rengöringsanvisningar kan upphäva garantin.
 - Desinfektera alltid stödytan mellan patienter för att förhindra risken för korskontamination och infektion.
 - Låt inte vätska ansamlas på stödytan.
-

VAR FÖRSIKTIG!

- Felaktig användning av produkten kan orsaka skador på patienten eller bäraren. Använd produkten endast enligt beskrivningen i denna handbok.
 - Modifiera inte produkten eller någon av produktens komponenter. Om produkten modifieras kan det leda till oförutsägbar funktion, vilket kan resultera i skador på patienten eller bäraren. Ändring av produkten upphäver också dess garanti.
 - Var alltid uppmärksam på enheter eller utrustning som placeras ovanpå stödytan. Skada på ytan kan uppstå på grund av utrustningens vikt, värme som alstras av utrustningen eller vassa kanter på utrustningen.
 - Placera inte bäddmadrasser, andra dynor eller tillbehör innanför överdraget för att förhindra risken för en prestandaförsämring av omfördelning av tryck.
 - Utvärdera alltid lämpligt protokoll för hjärt-lungräddning (HLR) som ska användas med den här produkten före användning.
 - Låt inte vätska sippra in i blixtlåsområdet eller skyddsbarriären för vattenavrinning i samband med att du rengör stödytans undersida. Vätskor som kommer i kontakt med blixtlåset kan läcka in i stödytan.
 - Överdragen för stödytan får inte strykas, kemtvättas eller torktumlas.
 - Använd inte högtryckstvätt för att rengöra stödytan eftersom det kan orsaka funktionsstörning och skada på produkten.
 - Torka alltid överdragen för stödytan innan du lägger undan dem för förvaring, förser med sängkläder eller använder dem som underlag för en patient. Torka produkten för att hjälpa till att förhindra att produktens prestanda försämras.
 - Överdragen får inte utsättas för desinfektionslösningar med högre koncentrationer i överdriven utsträckning eftersom de kan bryta ned överdragen.
 - Använd inte väteperoxid eller kvartära föreningar som innehåller glykoleter eftersom de kan skada överdraget.
-

Inledning

Denna handbok hjälper dig att använda eller utföra underhåll på din Stryker-produkt. Läs igenom denna handbok innan du använder eller underhåller produkten. Fastställ metoder och rutiner för att utbilda och träna din personal i säker användning eller underhåll av denna produkt.

VAR FÖRSIKTIG!

- Felaktig användning av produkten kan orsaka skador på patienten eller användaren. Använd produkten endast enligt beskrivningen i denna handbok.
 - Ändra inte produkten eller någon av produktens komponenter. Om produkten modifieras kan det leda till oförutsägbar funktion, vilket kan resultera i skador på patienten eller användaren. Ändring av produkten ogiltiggör också dess garanti.
-

Obs!

- Denna handbok är en permanent del av produkten och ska förvaras tillsammans med produkten även om produkten säljs.
- Stryker eftersträvar kontinuerligt framsteg i produktdesign och produktkvalitet. Denna handbok innehåller den mest aktuella produktinformation som fanns tillgänglig vid tidpunkten då den trycktes. Det kan förekomma smärre skillnader mellan din produkt och denna handbok. Om du har frågor ska du kontakta Stryker kundtjänst eller teknisk support på +1 800 327 0770.

Produktbeskrivning

Stryker modell 2850 **ComfortGel™** är en icke-motordriven stödyta som bidrar till att förbättra resultaten för mänskliga patienter, genom att fokusera på att utjämna trycket och öka komforten.

Avsedd användning

Stödytan hos modell 2850 är avsedd att hjälpa till vid omfördelning av tryck som är specifikt för patientens individuella behov när den implementeras som en del av ett grundligt program för förebyggande av trycksår och riskbaserad patienthantering. Stryker rekommenderar att denna produkt implementeras i kombination med klinisk utvärdering av riskfaktorer och hudbedömningar utförda av hälso- och sjukvårdspersonal.

Indikationer för användning

Stödytan hos modell 2850 är indicerad för användning på patienter med befintliga trycksår eller som löper risk att drabbas av trycksår i en akutvårdsmiljö inom en hälso- och sjukvårdsinrättning.

Avsedda användare

Användarna av denna produkt omfattar hälso- och sjukvårdspersonal (t.ex. sjuksköterskor, undersköterskor eller läkare).

Den här produkten är inte avsedd att användas i en hemvårdsmiljö eller med en patient som är yngre än två år. Den här produkten är inte steril och inbegriper ingen mätfunktion.

Klinisk nytta

ComfortGel gör det möjligt för hälso- och sjukvårdspersonal att utföra trycksårs- och patienthanteringsprogram i enlighet med avsedd användning och aktuella vårdstandarder.

Kontraindikationer

Inga kända.

Förväntad livslängd



ComfortGel-stödytan har en förväntad livslängd på fem år vid normal användning, under normala förhållanden och med lämpligt periodiskt underhåll.

ComfortGel-överdraget har en förväntad livslängd på tre år vid normal användning, under normala förhållanden och med lämpligt periodiskt underhåll.

Kassering/återvinning

Följ alltid aktuella lokala rekommendationer och/eller förordningar som reglerar miljöskydd och de risker som är förenade med återvinning eller kassering av utrustningen vid slutet av dess livslängd.

Specifikationer

  Säker arbetsbelastning	500 pund	226,8 kg
Obs! - Patientens vikt får inte överskrida den säkra arbetsbelastning som specificeras för stödytan.		
Modell	2850-000-016	
Längd	84 tum	213,4 cm
Bredd	35 tum	88,9 cm
Tjocklek	7 tum	17,8 cm
Produktens överensstämmelse	Med brandbarriär	
Referens för överensstämmelse	16 CFR 1632 16 CFR 1633 CAL TB 129 Canada Method 27.7-1979 of CAN 2-4.2 M77 BOSTON-BFD IX - 11 UNI 9175 Class 1.IM EN 597-1 EN 597-2 BS 6807	
Denna produkt är kompatibel med Strykers sängramar och andra plana bottenramar som kan stödja dessa dimensioner:	84 tum x 35 tum	213,4 cm x 88,9 cm

Omgivningsförhållanden	Användning	Förvaring och transport
Omgivningstemperatur		
Relativ fuktighet (icke kondenserande)		
Atmosfärstryck		

Stryker förbehåller sig rätten att ändra specifikationerna utan föregående meddelande.

Kontaktinformation

Kontakta Stryker kundtjänst eller teknisk support på: 1-800-327-0770.

Stryker Medical
3800 E. Centre Avenue
Portage, MI 49002
USA

Obs! - Användaren och/eller patienten ska alltid rapportera alla allvarliga produktrelaterade incidenter till både tillverkaren och den behöriga myndigheten i det europeiska medlemsland där användaren och/eller patienten bor.

Om du vill läsa användar- eller underhållshandboken online, besök <https://techweb.stryker.com/>.

Ha Stryker-produktens serienummer (A) tillgängligt när du ringer Stryker kundtjänst eller teknisk support. Uppge serienumret i all skriftlig kommunikation.

Serienumrets placering

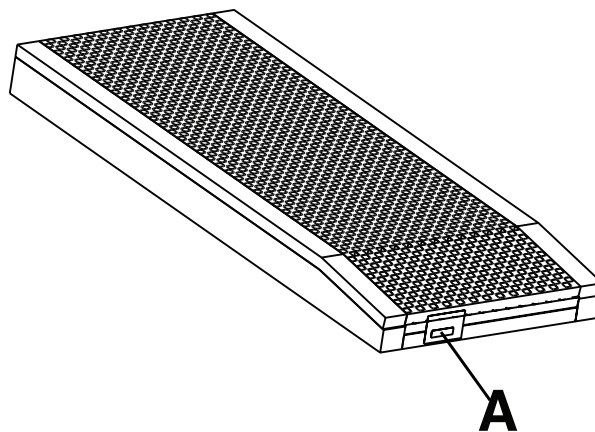

Förberedelse

VARNING

- Kontrollera alltid patientens hud med jämna mellanrum. Rådfråga en läkare om hudrodnad eller nedbrytning av huden uppstår. Allvarlig skada kan uppstå om patientens hudproblem lämnas obehandlat.
 - Var alltid särskilt försiktig och övervaka patienten för att minska risken för att patienten ska falla. Patientens stabilitet och sänggrindens skydd kan försämrats vid användning av en bäddmadrass eller annan dyna ovanpå madrassen.
 - Låt alltid sänggramen stå i det lägsta läget när patienten lämnas obevakad, för att bidra till att minska antalet och allvarlighetsgraden hos potentiella fall.
 - Överväg alltid användningen av sänggrindar. Säkerheten vid användning av stödytan maximeras när den används i kombination med sänggrindarna och det kan finnas en ökad risk för fall när sänggrindarna inte är monterade. Allvarlig skada eller dödsfall kan bli följden av användning (risk för att något eller någon fastnar) eller icke-användning (risk för att patienten faller) av sänggrindar eller andra kvarhållningsanordningar. Ta hänsyn till den lokala policyn beträffande användning av sänggrindar. Läkaren, användaren eller de ansvariga parterna ska avgöra huruvida och hur sänggrindarna ska användas, grundat på varje patients enskilda behov.
 - Var alltid särskilt försiktig med patienter som är i riskzonen för att falla (t.ex. agiterade eller förvirrade patienter), för att minska risken för ett fall.
 - Var alltid särskilt försiktig vid läsning av röntgenbilder som tagits av en patient placerad på denna stödyta eftersom inre komponenter kan orsaka artefakter eller förvränga mätvärden.
 - Använd inte stödytan på en större eller mindre sänggramsbredd eller -längd för att förhindra risken för att stödytan glider och patienten skadas.
 - Använd inte stödytan om mellanrum förekommer. Risken för att något eller någon fastnar kan uppstå om stödytan placeras på sänggramar som har mellanrum, även på bara några centimeter, mellan stödytan och huvudpanelen, fotpanelen och sänggrindarna.
 - Stick inte in nålar i en stödyta genom stödytans överdrag. Hål kan göra det möjligt för kroppsvätskor att tränga in i stödytan (stödytans inre kärna) och skulle kunna orsaka korskontamination, skada på produkten eller funktionsfel på produkten.
-

VAR FÖRSIKTIG!

- Var alltid uppmärksam på enheter eller utrustning som placeras ovanpå stödytan. Skada på ytan kan uppstå på grund av utrustningens vikt, värme som alstras av utrustningen eller vassa kanter på utrustningen.
 - Placera inte bäddmadrasser, andra dynor eller tillbehör innanför överdraget för att förhindra risken för en prestandaförsämring av omfördelning av tryck.
-

Så här monterar du stödytan:

1. Säkerställ att stödytan passar för den sänggram som produkten placeras på.
2. Säkerställ att det dedikerade sluttande fotavsnittet installeras vid sänggramens fotände.
3. Placera sänglinne på stödytan enligt sjukhusets protokoll.

Användning

Överföra en patient mellan olika plattformar avsedda att bära patienten

VARNING

- Använd inte stödytan som en överföringsanordning.
- Använd inte stödytans handtag för att lyfta eller förflytta stödytan med en patient på den.
- Stick inte in nålar i en stödyta genom överdraget för stödytan. Hål kan göra det möjligt för kroppsvätska att tränga in i stödytan (stödytans inre kärna) och skulle kunna orsaka korskontamination, skada på produkten eller funktionsstörning hos produkten.
- Överskrid inte sjukhussängens maximala tillåtna belastning när den bär både patienten och stödytan. Alltför stor vikt kan orsaka oförutsebar säkerhetsnivå och funktion hos produkten.
- Säkerställ alltid att plattformar avsedda att bära patienten och respektive överföringsmellanrum är lämpliga för att bära patienten. Om mellanrummet mellan två plattformar avsedda att bära patienten är större än 3 tum (7,6 cm) ska du använda överföringsbryggan för att fylla mellanrummet. Överföringsbryggan är avsedd att underlätta överföringen av en patient mellan olika plattformar avsedda att bära patienten.
- Använd inte en överföringsbrygga för att bära patientlast.
- Säkerställ alltid att den motsatta sänggrinden är uppfälld när du placerar patienten på stödytan, för att minska risken för att patienten ska falla.

Så här överför du en patient mellan olika plattformar avsedda att bära patienten:

Förutsättning: Följ protokollet enligt sjukhusets krav för överföring av en patient mellan olika underlag.

1. Placera en plattform avsedd att bära patienten intill den andra plattformen och minimera mellanrummet mellan de två plattformarna.
2. Anbringa bromsarna för båda plattformarna avsedda att bära patienten.
3. Reglera höjderna på plattformarna avsedda att bära patienten så att de är i jämnhöjd med varandra.
4. Överför patienten enligt alla tillämpliga säkerhetsregler och institutionsprotokoll angående patient- och användarsäkerhet.

Hantera inkontinens och dränage

VARNING - Övervaka alltid patientens tillstånd med jämna mellanrum som åtgärd för patientens säkerhet.

Du kan använda engångsbljor eller inkontinensbindor för att hantera inkontinens. Ge alltid lämplig hudvård efter varje inkontinensepisod.

Välja lämpligt protokoll för hjärt-lungräddning (HLR)

VAR FÖRSIKTIG! - Utvärdera alltid lämpligt protokoll för hjärt-lungräddning (HLR) som ska användas med den här produkten före användning.

Tillbehör och delar

Dessa komponenter finns i nuläget tillgängliga för köp. Ring Stryker kundservice på 1-800-327-0770 för information om tillgänglighet och priser.

Namn	Nummer
Skydd underlagsenhet, 84 x 35 x 7 (213,4 cm x 88,9 cm x 17,8 cm)	2850-030-100
Skydd underlagsenhet, 84 x 35 x 7 (213,4 cm x 88,9 cm x 17,8 cm) (internationellt)	2850-130-100
Brandbarriärhylsa	2850-035-001

Förebyggande underhåll

Ta produkten ur drift innan du utför förebyggande underhållskontroll. Kontrollera alla punkter som är upptagna i förteckningen över årligt förebyggande underhåll avseende produkter från Stryker Medical. Det kan vara nödvändigt att utföra förebyggande underhållskontroller oftare beroende på din grad av användning av produkten. Service får utföras endast av behörig personal.

Obs! - Rengör och desinficera utsidan av stödytan före inspektion, i tillämpliga fall.

Kontrollera följande punkter för standardmodellerna:

- _____ Blixtlås och överdrag (övre och undre) för revor, snitt, hål eller andra öppningar
- _____ De inre komponenterna avseende tecken på fläckar orsakade av inträngande vätska eller kontamination genom att öppna överdragets blixtlås fullständigt
- _____ Märkning är läsbar, sitter fast och är hel
- _____ Handtag för revor, sprickor eller andra synliga tecken på skada
- _____ Skummet har inte försämrats eller gått sönder
- _____ Brandbarriär avseende revor, sprickor eller andra synliga tecken på skada
- _____ Skummets sättnings höjd är mindre än 1,25 tum (3,2 cm) (se *Kontrollera skummaterialets sättnings höjd* (sidan 10))

Kontrollera följande punkter för modellerna för psykisk hälsa:

- _____ Överdrag (övre och undre) för revor, snitt, hål eller andra öppningar
- _____ Märkning är läsbar, sitter fast och är hel

Produktens serienummer:
Genomfört av:
Datum:

Kontrollera skummaterialets sättnings höjd

Nödvändiga verktyg:

- ≥ 35 tum rak kant
- Måttband

Procedur:

1. Höj produkten till det högsta läget.
2. Sänk ned Fowler-ryggstöds- och knästödssektionerna till det lägsta höjdläget.

Obs! - Innan du mäter sättnings höjden ska du se till att stödytan har varit utan patientbelastning på stödytan i åtminstone en timme.

3. Öppna överdragets blixtlås. Börja vid stödytans fotände, patientens högra hörn och sluta vid huvudändan, patientens högra hörn.
4. Vik överdragets överdel åt patientens högra sida.
5. Om stödytan är utrustad med den valfria brandbarriären börjar du vid fotändan och rullar upp brandbarriären på underlagsenheten av skummaterial.

Obs! - Arbeta från sida till sida, lite i taget, för att föra brandbarriären bortom skumunderlagets sätesavsnitt.

6. Placera en linjal (eller annan rak kant), med en längd på minst 35 tum (88,9 cm), över skumunderlaget från vänster till höger i stödytans korsbensområde (patientens sätesavsnitt) (Figur 1).
7. Använd ett måttband för att mäta det maximala djupet (den lägsta punkten) från linjalens nederkant till skummaterialets överkant (Figur 2).

Obs! - Tryck inte måttbandet nedåt medan du gör mätningen. Måttbandet ska bara ligga an lätt mot skummaterialens överkant.



Figur 1 – Linjal (eller annan rak kant)

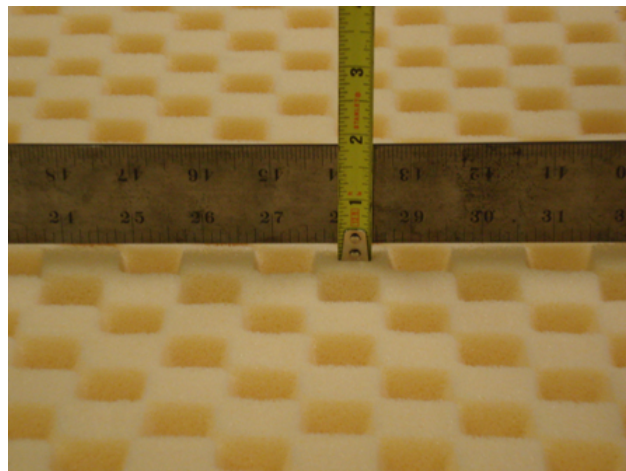

Figur 2 – Mät det maximala djupet

8. Dokumentera datumet för mätningen, serienumret och mätningarna. Denna information kommer att krävas för garantiinformation, om så är tillämpligt.

Obs!

- Om måttet är större än 1,25 tum (3,2 cm) ligger sättningen utanför toleransområdet. Byt ut stödytan. Ring kundtjänst på +1-800-327-0770 med ovanstående information tillgänglig för en ersättningsstödyta.
- Stödytans skumenhet pressas naturligt ihop med tiden. Om ett sättningsmått på över 1,25 tum (3,2 cm) fastställs inom produktens livslängd så kommer Stryker att tillhandahålla en ersättningsstödyta. Vid normala inbuktningar orsakade av kroppen eller en sättning på under 1,25 tum (3,2 cm) tillhandahålls ingen ersättningsstödyta. En Stryker-representant måste utföra mätningen.

9. Utför stegen i omvänd ordning för återmontering.

10. Kontrollera att produkten fungerar korrekt innan du åter tar den i drift.

Byta ut överdrag

Nödvändiga verktyg:

- Inga

Procedur:

1. Höj produkten till det högsta läget.
2. Sänk ned Fowler-ryggstöds- och knästödssektionerna till det lägsta höjdläget.
3. Öppna överdragets blixtlås. Börja vid stödytans fotände, patientens högra hörn och sluta vid huvudändan, patientens högra hörn.
4. Vik överdragets överdel mot patientens högra sida och avlägsna sedan underlagsenheten av skummaterial från sängen och ställ den åt sidan.
5. Avlägsna och kassera överdraget.
6. Placera det nya överdraget, med blixtlåset öppet, på sängen med det svarta undre överdraget på sängbotten och det övre överdraget vikt över patientens högra sida av sängen.
7. Placera underlagsenheten av skummaterial ovanpå den undre delen av överdraget. Säkerställ att skumunderlaget riktas in efter överdraget.
8. Vik det övre överdraget över den övre delen av underlagsenheten av skummaterial. Säkerställ att det övre överdraget riktas in efter underlagsenheten av skummaterial.

9. Stäng överdraget genom att dra igen blixtlåset. Börja vid huvudänden, patientens högra hörn, och sluta vid fotänden, patientens högra hörn.
10. Kontrollera att produkten fungerar korrekt innan du åter tar den i drift.

Byta ut brandbarriären

Nödvändiga verktyg:

- Inga

Procedur:

1. Höj produkten till det högsta läget.
2. Sänk ned Fowler-ryggstöds- och knästödssektionerna till det lägsta höjdläget.
3. Öppna överdragets blixtlås. Börja vid stödytans fotände, patientens högra hörn och sluta vid huvudänden, patientens högra hörn.
4. Vik överdragets överdel åt patientens högra sida.
5. Börja vid fotänden och rulla upp brandbarriären på underlagsenheten av skummaterial.
Obs! - Arbeta från sida till sida, lite i taget, för att förflytta brandbarriären till den övre delen av stödytan.
6. Byt ut och kassera den gamla brandbarriären.
7. Börja vid huvudänden, rulla ned den nya brandbarriären och låt den glida över underlagsenheten av skummaterial.
Obs! - Rikta in brandbarriären efter skumunderlaget innan du låter den glida över underlagsenheten av skummaterial.
8. Låt brandbarriären glida ner för underlagsenheten av skummaterial genom att arbeta från sida till sida. Se till att brandbarriären sitter stramt på underlagsenheten av skummaterial.
9. Rikta in underlagsenheten av skummaterial ovanpå den undre delen av överdraget.
Obs! - Fördela överflödet av brandbarriärmaterial under underlagsenheten av skummaterial i fotänden.
10. Vik och rikta in det övre överdraget över den övre delen av underlagsenheten av skummaterial.
11. Stäng överdraget genom att dra igen blixtlåset. Börja vid huvudänden, patientens högra hörn, och sluta vid fotänden, patientens högra hörn.
12. Kontrollera att produkten fungerar korrekt innan du åter tar den i drift.

Rengöring

VARNING

- Tvätta inte stödytans inre komponenter. Kassera stödytan om kontamination upptäcks inuti den.
 - Nedsänk inte stödytan i rengörings- eller desinfektionslösningar.
 - Låt inte vätska ansamlas på stödytan.
 - Inspektera alltid överdragen för stödytan (övre och undre) avseende revor, stickhål, alltför kraftigt slitage och felaktigt inriktade blixtlås varje gång överdragen tvättas. Om de är i försämrat skick ska stödytan omedelbart tas ur drift och överdragen bytas ut för att förhindra korskontamination.
 - Utför alltid förebyggande underhåll mer ofta vid behov baserat på produktens användningsgrad. En ökad användning av produkten kan innefatta mer frekvent rengöring och desinfektion, som kan ha inverkan på stödytans livslängd.
 - Se alltid till att torka av alla produkter med rent vatten och att torka varje produkt efter rengöring. Vissa rengöringsämnen har naturligt frätande egenskaper och kan orsaka skador på produkten. Underlåtelse att följa dessa rengöringsanvisningar kan upphäva garantin.
-

VAR FÖRSIKTIG!

- Låt inte vätska sippra in i blixtlåsområdet eller skyddsbarriären för vattenavrinning i samband med att du rengör stödytans undersida. Vätskor som kommer i kontakt med blixtlåset kan läcka in i stödytan.
 - Överdragen för stödytan får inte strykas, kemtvättas eller torktumlas.
 - Använd inte högtryckstvätt för att rengöra stödytan eftersom det kan orsaka funktionsstörning och skada på produkten.
 - Torka alltid överdragen för stödytan innan du lägger undan dem för förvaring, förser med sängkläder eller använder dem som underlag för en patient. Torka produkten för att hjälpa till att förhindra att produktens prestanda försämras.
-

Följ alltid sjukhusets protokoll avseende rengöring och desinfektion.

Rengör stödytans överdrag mellan användningstillfällena:

1. Använd en ren och mjuk trasa med en lösning bestående av mild tvål och vatten för att avlägsna främmande material från överdragen för stödytan.
2. Torka av överdragen för stödytan med en ren, torr trasa för att avlägsna överskott av vätska eller rengöringsmedel.
3. Kontrollera att produkten är torr.

Desinfektion

VARNING

- Desinfektera alltid stödytan mellan patienter för att förhindra risken för korskontamination och infektion.
 - Se alltid till att torka av alla produkter med rent vatten och att torka varje produkt efter rengöring. Vissa rengöringsämnen har naturligt frätande egenskaper och kan orsaka skador på produkten. Underlåtelse att följa dessa rengöringsanvisningar kan upphäva garantin.
 - Nedsänk inte stödytan i rengörings- eller desinfektionslösningar.
 - Låt inte vätska ansamlas på stödytan.
-

VAR FÖRSIKTIG!

- Torka alltid överdragen för stödytan innan du lägger undan dem för förvaring, förser med sängkläder eller använder dem som underlag för en patient. Torka produkten för att hjälpa till att förhindra att produktens prestanda försämras.
 - Överdragen får inte utsättas för desinfektionslösningar med högre koncentrationer i överdriven utsträckning eftersom de kan bryta ned överdragen.
 - Låt inte vätska sippra in i blixtlåsområdet eller skyddsbarriären för vattenavrinning i samband med att du rengör stödytans undersida. Vätskor som kommer i kontakt med blixtlåset kan läcka in i stödytan.
 - Använd inte väteperoxid eller kvartära föreningar som innehåller glykoleter eftersom de kan skada överdraget.
-

Rekommenderade desinfektionsmedel:

- Kvartära föreningar (ammoniumklorid som aktiv ingrediens) som innehåller mindre än 3 % glykoleter
- Fenolhaltiga desinfektionsmedel
- Klorblekmedelslösning (5,25 % blekmedel i 1:100-spädning med vatten)
- 70 % isopropylalkohol

Desinficera överdragen för stödytan efter varje användningstillfälle på en patient genom att följa nedanstående steg i den angivna ordningen:

1. Rengör och torka överdragen för stödytan innan du applicerar desinfektionsmedel.
2. Applicera rekommenderad desinfektionslösning genom att spreja eller med förindränkta dukar (dränk inte in stödytan).

Obs! - Se till att följa anvisningarna för desinfektionsmedlet angående lämplig kontakttid och krav på sköljning.

3. Torka av överdragen för stödytan med en ren, torr trasa för att avlägsna eventuella överskott av vätska eller desinfektionsmedel.
4. Låt överdragen för stödytan torka innan de åter tas i drift.



















ComfortGel™ destek yüzeyi











Kullanma Kılavuzu

REF 2850

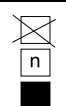

Semboller

	Kullanma talimatına başvurun
	Genel uyarı
	Hasta stabilitesi ve yan ray kaplaması, bir üst katman kullanımı nedeniyle olumsuz etkilenebilir
	Dikkat
	Katalog numarası
	Seri numarası
	Parti kodu
	Avrupa Topluluğu yetkili temsilcisi
	İsviçre yetkili temsilcisi
	Avrupa tıbbi cihazı
	ABD Patentleri için bkz. www.stryker.com/patents
	Üretici
	Üretim tarihi
	CE işareti
	BK Uyum Değerlendirme işareti
	İthalatçı
	Benzersiz cihaz tanımlayıcı
	Güvenli çalışma yükü
	Ekipman kütlesi

	Elde yıkayın
	Kurutma makinesinde kurutmayın
	Kuru temizleme yapmayın
	Ütülemeyin
	Tamamen havayla kurumasına izin verin
	Klorlu çamaşır suyu
	Kuru tutun
	Sayıya göre istifleme limiti
	Bu taraf yukarı
	Kırılabılır
	Ambalajı keskin nesnelere açmayın
	El kancaları kullanmayın

İçindekiler

Uyarı/Dikkat/Not Tanımı	2
Güvenlik önlemlerinin özeti	2
Giriş	4
Ürün tanımı	4
Kullanım amacı	4
Kullanım endikasyonları	4
Hedeflenen kullanıcılar	4
Klinik faydaları	4
Kontrendikasyonlar	5
Beklenen hizmet ömrü	5
Atma/geri dönüşüm	5
Spesifikasyonlar	5
İrtibat bilgisi	6
Seri numarası konumu	6
Kurulum	7
Çalıştırma	8
Hastayı bir hasta destek platformundan ötekine aktarmak	8
İnkontinans ve drenaj yönetimi	8
Uygun Kardiyopulmoner Resüsitasyon (KPR) protokolünü seçin	8
Aksesuarlar ve parçalar	9
Önleyici bakım	10
Köpüğün sıkışmış kalınlığının kontrolü	10
Örtülerin değiştirilmesi	11
Yangın bariyerini değiştirme	12
Temizleme	13
Dezenfekte etme	14

Uyarı/Dikkat/Not Tanımı

UYARI, DİKKAT ve NOT ifadeleri özel anlamlar taşır ve dikkatle gözden geçirilmeleri gerekir.

UYARI

Okuyucuyu kaçınılmadığında ölüm veya ciddi yaralanmayla sonuçlanabilecek durumlar konusunda uyarır. Ayrıca potansiyel ciddi advers reaksiyonlar ve güvenlik tehlikelerini tanımlayabilir.

DİKKAT

Okuyucuyu kaçınılmadığında kullanıcı veya hastada hafif veya orta şiddette yaralanma ya da üründe hasara veya başka maddi hasara neden olabilecek potansiyel olarak tehlikeli durumlar konusunda uyarır. Buna cihazın güvenli ve etkili kullanımı için gerekli özel bakım ve kullanım veya hatalı kullanım kaynaklı cihaz hasarını önlemeye yönelik gerekli bakım dahildir.

Not - Bakımı kolaylaştırmak veya önemli talimatı netleştirmek için özel bilgiler sunar.

Güvenlik önlemlerinin özeti

Bu sayfada belirtilen uyarıları ve dikkat edilecek hususları mutlaka okuyup harfiyen izleyin. Servis sadece vasıflı personelce verilmelidir.

UYARI

- Hastanın cildini mutlaka düzenli olarak kontrol edin. Eritem veya ciltte açılma olursa bir doktora danışın. Hastanın cilt kondisyonu tedavi edilmeden bırakılırsa ciddi yaralanma oluşabilir.
- Hastanın düşmesi riskini azaltmak için her zaman ekstra dikkatli olun ve hastayı gözetim altında tutun. Hasta stabilitesi ve yan ray kapsama alanı, havalı yatak kullanımından olumsuz etkilenebilir.
- Hastanın başında kimse olmadığında düşmelerin sayı ve şiddetini azaltmak için yatak çerçevesini daima en düşük pozisyonda bırakın.
- Daima yan rayların kullanımını düşünün. Destek yüzeyinin güvenli kullanımı yan raylarla birlikte kullanıldığında maksimuma çıkar ve yan raylar bulunmadığında düşme riski artabilir. Yan raylar veya diğer sınırlayıcıların kullanılması (potansiyel sıkışma) veya kullanılmaması (potansiyel hasta düşmeleri) ciddi yaralanma veya ölüme sonuçlanabilir. Yan ray kullanımıyla ilgili yerel politikaları dikkate alın. Doktor, kullanıcı veya ilgili taraflar her hastanın bireysel gereksinimlerine bağlı olarak yan ray kullanıp kullanmamaya ve nasıl kullanılacağına karar vermelidir.
- Düşme riski altındaki hastalarda (ajite hastalar veya konfüzyon hastaları gibi) düşme olasılığını azaltmak için mutlaka ekstra dikkatli olun.
- Bir hastanın bu destek yüzeyinde çekilmiş röntgen görüntülerini değerlendirirken daima ekstra dikkatli olun çünkü iç bileşenler artefaktlara neden olabilir ve değerlendirmeyi bozabilir.
- Destek yüzeyinin kayması ve hasta yaralanması riskinden kaçınmak için destek yüzeyini daha büyük veya daha küçük bir yatak çerçevesi genişliği veya uzunluğunda kullanmayın.
- Destek yüzeyinde boşluk varsa kullanmayın. Destek yüzeyi, destek yüzeyiyle baş tahtası, ayak tahtası ve yan raylar arasında sadece birkaç santimetrelilik açıklıklar bırakan yatak çerçeveleri üzerine yerleştirildiğinde bile sıkışma riski gelişebilir.
- Destek yüzeyi örtüsünün üstünden destek yüzeyine iğne batırmayın. Delikler vücut sıvılarının destek yüzeyinin içine (iç kor) girmesine neden olabilir ve çapraz kontaminasyon, ürün hasarı veya ürün arızasına yol açabilir.
- Destek yüzeyini aktarma cihazı olarak kullanmayın.
- Destek yüzeyi saplarını, destek yüzeyini üzerinde bir hasta varken kaldırmak veya hareket ettirmek için kullanmayın.
- Hem hasta hem destek yüzeyini desteklerken hastane yatak çerçevesinin güvenli çalışma yükünü aşmayın. Aşırı ağırlık, bu ürünün güvenlik ve performansını öngörülemez kılabilir.
- Hasta destek platformları ve ilgili aktarma açıklıklarının hastayı desteklemek için uygun olduklarından daima emin olun. İki hasta destek platformu arasındaki aralık 3 inç (7,6 cm) üzerindeyse açıklığı doldurmak için aktarma köprüsünü kullanın. Aktarma köprüsünün hastanın bir hasta destek platformundan ötekine aktarılmasını kolaylaştırmak için kullanılması amaçlanmıştır.
- Hasta yükünü desteklemek için aktarma köprüsü kullanmayın.
- Hastayı destek yüzeyine yerleştirirken düşme riskini azaltmak için karşı yan rayın yükseltildiğinden mutlaka emin olun.

- Hasta güvenliği açısından hastanın durumunu daima düzenli aralıklarla izleyin.
 - Bu destek yüzeyinin iç bileşenlerini yıkamayın. İçinde kontaminasyon bulursanız destek yüzeyini atın.
 - Destek yüzeyini temizleyici veya dezenfektan solüsyonlara batırmayın.
 - Destek yüzeyinde sıvıların birikmesine izin vermeyin.
 - Destek yüzeyi örtülerini (üst ve alt) örtüler her temizlendiğinde yırtıklar, delikler, fazla aşınma ve hizası bozulmuş fermuarlar açısından daima inceleyin. Bozulmuşlarsa destek yüzeyini hemen hizmetten çıkarın ve çapraz kontaminasyonu önlemek için örtüleri değiştirin.
 - Önleyici bakım sıklığını daima ürünün kullanım seviyesine göre ayarlayın. Ürün kullanımındaki artış, daha sık temizlik ve dezenfeksiyonu içerebilir, bu durum destek yüzeyinin ömrünü etkileyebilir.
 - Ürünleri daima temiz suyla silip temizledikten sonra kuruttuğunuzdan emin olun. Bazı temizlik malzemeleri yapısı gereği aşındırıcıdır ve üründe hasar oluşturabilir. Bu temizlik talimatına uyulmaması garantinizi geçersiz kılabilir.
 - Çapraz kontaminasyon ve enfeksiyon riskinden kaçınmak için destek yüzeyini iki hasta arasında daima dezenfekte edin.
 - Destek yüzeyinin üzerinde sıvıların birikmesine izin vermeyin.
-

DİKKAT

- Ürünün uygunsuz kullanımı, hasta veya kullanıcının yaralanmasına neden olabilir. Ürünü sadece bu kılavuzda belirtilen şekilde çalıştırın.
 - Ürünü veya bileşenlerini modifiye etmeyin. Ürünün modifiye edilmesi, öngörülemez şekilde çalışma sonucu hasta veya kullanıcının yaralanmasına neden olabilir. Ayrıca ürünü modifiye etmek, garantisini geçersiz kılar.
 - Destek yüzeyinin üstüne yerleştirilen cihazlar veya ekipmanın mutlaka farkında olun. Ekipmanın ağırlığı, oluşturduğu ısı veya keskin kenarları nedeniyle yüzeyde hasar oluşabilir.
 - Basınç dağılım performansının azalması riskinden kaçınmak için örtünün içine havalı yatakları veya aksesuarları koymayın.
 - Çalıştırmadan önce bu ürünle kullanım için olan uygun Kardiyopulmoner Resüsitasyon (KPR) protokolünü daima değerlendirin.
 - Destek yüzeyinin altını temizlerken sıvıların fermuar bölgesine veya su sızdırmaz örtü bariyerine sızmasına izin vermeyin. Fermuarla temas etmesine izin verilen sıvılar destek yüzeyi içine sızabilir.
 - Destek yüzeyi örtülerini ütümeyin, kuru temizlemeye vermeyin veya kurutma makinesinde kurutmayın.
 - Destek yüzeyini yüksek basınçlı püskürtme yöntemiyle yıkamayın çünkü ürüne zarar verebilir ve arıza yapmasına neden olabilir.
 - Ürünü saklamak üzere kaldırmadan, çarşaf sermeden veya yüzeye hastayı yerleştirmeden önce destek yüzeyi örtülerini mutlaka kurutun. Ürün performansının bozulmasını önlemeye yardımcı olmak için ürünü kuru tutun.
 - Örtüleri daha yüksek konsantrasyonda dezenfektan solüsyonlara maruz bırakmayın çünkü örtülerde bozulmaya neden olabilir.
 - Örtüye zarar verebileceğinden glikol eter içeren kuaterner veya hidrojen peroksit kullanmayın.
-

Giriş

Bu kılavuz Stryker ürününüzün çalıştırma veya bakımı konusunda size yardımcı olur. Bu ürünü çalıştırmadan veya bakımını yapmadan önce bu kılavuzu okuyun. Bu ürünün emniyetli şekilde çalıştırılması veya bakımı hakkında personelinizin eğitimi ve öğrenimi ile ilgili yöntemleri ve işlemleri belirleyin.

DİKKAT

- Ürünün uygun olmayan şekilde kullanılması hasta veya kullanıcıda yaralanmaya neden olabilir. Ürünü sadece bu el kitabında tanımlandığı şekilde çalıştırın.
- Ürünü veya ürünün hiçbir bileşenini modifiye etmeyin. Ürünü modifiye etmek hasta veya kullanıcının yaralanmasıyla sonuçlanacak öngörülemeyen çalışmaya neden olabilir. Ürünü modifiye etmek garantisini de geçersiz hale getirir.

Not

- Bu kılavuz ürünün kalıcı bir parçası olarak düşünülmelidir ve ürün satılsa bile ürünle kalmalıdır.
- Stryker ürün tasarımı ve kalitesini sürekli geliştirmeye çalışır. Bu kılavuz baskı zamanında mevcut en güncel ürün bilgilerini içerir. Ürününüz ile bu kılavuz arasında küçük tutarsızlıklar olabilir. Herhangi bir sorunuz varsa +1-800-327-0770 numarasından Stryker Müşteri Hizmetleri veya Teknik Destek ile irtibat kurun.

Ürün tanımı

Stryker Model 2850 **ComfortGel™** basıncı dengelemeye ve konforu artırmaya odaklanarak insan hastaların sonuçlarını iyileştirmeye yardımcı olan bir elektriksiz destek yüzeyidir.

Kullanım amacı

Model 2850 destek yüzeyi, kapsamlı bir bası ülseri önleme ve risk bazlı hasta yönetim programının bir parçası olarak uygulandığında hastanın bireysel ihtiyaçlarına özgü olarak basıncın tekrar dağıtımına yardımcı olmak üzere tasarlanmıştır. Bu ürün, bir sağlık hizmetleri uzmanı tarafından yapılan klinik risk faktörleri ve cilt değerlendirmeleriyle birlikte uygulanmak için tasarlanmıştır.

Kullanım endikasyonları

Model 2850 destek yüzeyi, bir sağlık hizmetleri tesisi içinde akut bakım ortamında bası ülserleri olan veya oluşma riski olan insan hastalarda kullanım için endikedir.

Hedeflenen kullanıcılar

Bu ürünün kullanıcıları sağlık hizmetleri uzmanlarıdır (hemşireler, hemşire yardımcıları veya doktorlar gibi).

Bu ürün, evde sağlık hizmeti sunumunda veya iki yaşından küçük hastalarda kullanım için tasarlanmamıştır. Bu ürün steril değildir ve bir ölçüm işlevi içermez.

Klinik faydaları

ComfortGel, sağlık hizmetleri uzmanının kullanım amacına ve mevcut bakım standartlarına uygun olarak bası ülseri ve hasta yönetimi programlarını gerçekleştirmesini sağlar.

Kontrendikasyonlar

Bilinen yoktur.

Beklenen hizmet ömrü

ComfortGel destek yüzeyinin normal kullanım, koşullar ve uygun periyodik bakım altında beş yıllık beklenen hizmet ömrü vardır.

ComfortGel örtünün normal kullanım, koşullar ve uygun periyodik bakım altında üç yıllık beklenen hizmet ömrü vardır.

Atma/geri dönüşüm

Daima çevrenin korunmasına ve ekipmanın kullanım ömrünün sonunda geri dönüştürülmesi veya atılmasıyla ilişkili risklere dair yürürlükteki yerel önerilere ve/veya düzenlemelere uyun.

Spesifikasyonlar

 Güvenli çalışma yükü	500 lb	226,8 kg
Not - Hasta, destek yüzeyinde belirtilen güvenli çalışma yükünü aşmamalıdır.		
Model	2850-000-016	
Uzunluk	84 inç	213,4 cm
Genişlik	35 inç	88,9 cm
Kalınlık	7 inç	17,8 cm
Ürün uyumu	Yangın bariyerli	
Uyum referansı	16 CFR 1632 16 CFR 1633 CAL TB 129 Canada Method 27.7-1979 of CAN 2-4.2 M77 BOSTON-BFD IX - 11 UNI 9175 Class 1.IM EN 597-1 EN 597-2 BS 6807	
Bu ürün şu boyutları destekleyebilen Stryker yatak çerçeveleri ve diğer düz tabanlı çerçeveler ile uyumludur:	84 inç x 35 inç	213,4 cm x 88,9 cm

Çevresel koşullar	Çalıştırma	Saklama ve taşıma
Çevre sıcaklığı		
Bağıl nem (yoğunlaşmayan)		
Atmosferik basınç		

Stryker, spesifikasyonları haber vermeden değiştirme hakkını saklı tutar.

İrtibat bilgisi

Stryker Müşteri Hizmetleri veya Teknik Destek birimi ile şuradan irtibat kurun: 1-800-327-0770.

Stryker Medical
3800 E. Centre Avenue
Portage, MI 49002
ABD

Not - Kullanıcı ve/veya hasta, ürünle ilişkili ciddi olayları üreticiye ve kullanıcı ve/veya hastanın bulunduğu Avrupa Üye Devleti yetkili makamına bildirmelidir.

Çalıştırma veya bakım kılavuzunuzu çevrim içi görmek için <https://techweb.stryker.com/> adresine bakınız.

Stryker Müşteri Hizmetleri veya Teknik Destek Bölümünü ararken Stryker ürününüzün seri numarasını (A) hazır bulundurun. Seri numarasını tüm yazılı iletişime dahil edin.

Seri numarası konumu

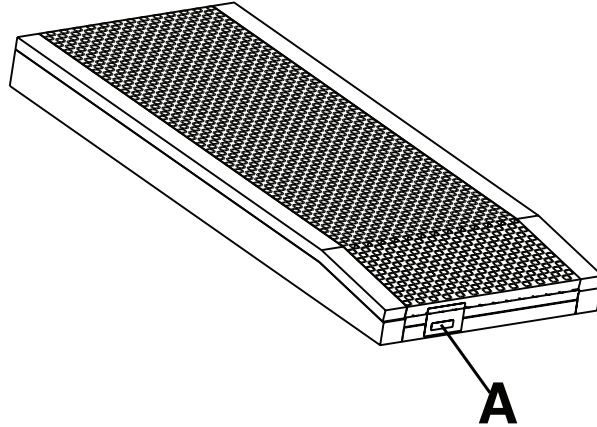

Kurulum

UYARI

- Hastanın cildini mutlaka düzenli olarak kontrol edin. Eritem veya ciltte açılma olursa bir doktora danışın. Hastanın cilt kondisyonu tedavi edilmeden bırakılırsa ciddi yaralanma oluşabilir.
 - Hastanın düşmesi riskini azaltmak için her zaman ekstra dikkatli olun ve hastayı gözetim altında tutun. Hasta stabilitesi ve yan ray kapsama alanı, havalı yatak kullanımından olumsuz etkilenebilir.
 - Hastanın başında kimse olmadığına düşmelerin sayı ve şiddetini azaltmak için yatak çerçevesini daima en düşük pozisyonda bırakın.
 - Daima yan rayların kullanımını düşünün. Destek yüzeyinin güvenli kullanımı yan raylarla birlikte kullanıldığında maksimuma çıkar ve yan raylar bulunmadığında düşme riski artabilir. Yan raylar veya diğer sınırlayıcıların kullanılması (potansiyel sıkışma) veya kullanılmaması (potansiyel hasta düşmeleri) ciddi yaralanma veya ölümlle sonuçlanabilir. Yan ray kullanımıyla ilgili yerel politikaları dikkate alın. Doktor, kullanıcı veya ilgili taraflar her hastanın bireysel gereksinimlerine bağlı olarak yan ray kullanıp kullanmamaya ve nasıl kullanılacağına karar vermelidir.
 - Düşme riski altındaki hastalarda (ajite hastalar veya konfüzyon hastaları gibi) düşme olasılığını azaltmak için mutlaka ekstra dikkatli olun.
 - Bir hastanın bu destek yüzeyinde çekilmiş röntgen görüntülerini değerlendirirken daima ekstra dikkatli olun çünkü iç bileşenler artefaktlara neden olabilir ve değerlendirmeyi bozabilir.
 - Destek yüzeyinin kayması ve hasta yaralanması riskinden kaçınmak için destek yüzeyini daha büyük veya daha küçük bir yatak çerçevesi genişliği veya uzunluğunda kullanmayın.
 - Destek yüzeyinde boşluk varsa kullanmayın. Destek yüzeyi, destek yüzeyiyle baş tahtası, ayak tahtası ve yan raylar arasında sadece birkaç santimetrelilik açıklıklar bırakan yatak çerçeveleri üzerine yerleştirildiğinde bile sıkışma riski gelişebilir.
 - Destek yüzeyi örtüsünün üstünden destek yüzeyine iğne batırmayın. Delikler vücut sıvılarının destek yüzeyinin içine (iç kor) girmesine neden olabilir ve çapraz kontaminasyon, ürün hasarı veya ürün arızasına yol açabilir.
-

DİKKAT

- Destek yüzeyinin üstüne yerleştirilen cihazlar veya ekipmanın mutlaka farkında olun. Ekipmanın ağırlığı, oluşturduğu ısı veya keskin kenarları nedeniyle yüzeyde hasar oluşabilir.
 - Basınç dağılım performansının azalması riskinden kaçınmak için örtünün içine havalı yatakları veya aksesuarları koymayın.
-

Destek yüzeyini kurmak için:

1. Destek yüzeyinin ürünün yerleştirildiği yatak çerçevesine oturduğundan emin olun.
2. Belirlenmiş eğimli ayak kısmının yatak çerçevesinin ayak ucuna kurulduğundan emin olun.
3. Çarşafı hastane protokolüne göre destek yüzeyine yerleştirin.

Çalıştırma

Hastayı bir hasta destek platformundan ötekine aktarmak

UYARI

- Destek yüzeyini bir aktarma cihazı olarak kullanmayın.
- Destek yüzeyi saplarını, destek yüzeyini üzerinde bir hasta varken kaldırmak veya hareket ettirmek için kullanmayın.
- Destek yüzeyi örtüsü içinden bir destek yüzeyine iğneler sokmayın. Delikler vücut sıvılarının destek yüzeyinin içine (iç kor) girmesine neden olabilir ve çapraz kontaminasyon, ürün hasarı veya ürün arızasına yol açabilir.
- Hem hasta hem destek yüzeyini desteklerken hastane yatak çerçevesinin güvenli çalışma yükünü aşmayın. Fazla ağırlık bu ürünün öngörülemeyen güvenlik ve performansına yol açabilir.
- Hasta destek platformları ve ilgili aktarma açıklıklarının hastayı desteklemek için uygun olduklarından daima emin olun. İki hasta destek platformu arasındaki mesafe 3 inçten (7,6 cm) fazlaysa boşluğu doldurmak için aktarma köprüsünü kullanın. Aktarma köprüsünün hastanın bir hasta destek platformundan ötekine aktarılmasını kolaylaştırmak için kullanılması amaçlanmıştır.
- Hasta yükünü desteklemek için aktarma köprüsü kullanmayın.
- Bir hastayı destek yüzeyine yerleştirirken hastanın düşme riskini azaltmak için karşı yan rayın yükseltildiğinden daima emin olun.

Hastayı bir hasta destek yüzeyinden ötekine aktarmak için:

Ön şart: Bir hastayı bir yüzeyden ötekine aktarmak için gerekli hastane protokollerini izleyin.

1. Bir hasta destek platformunu, öteki hasta destek platformunun yanında iki platforma aradaki açıklığı minimuma indirerek konumlandırın.
2. Her iki hasta destek platformunda frenleri etkin duruma getirin.
3. Hasta destek platformu yüksekliklerini birbirleriyle aynı hizada olacak şekilde ayarlayın.
4. Hastayı hasta ve kullanıcı güvenliği açısından tüm geçerli güvenlik kuralları ve kurum protokollerini izleyerek aktarın.

İnkontinans ve drenaj yönetimi

UYARI - Hasta güvenliği açısından hastanın durumunu daima düzenli aralıklarla izleyin.

İnkontinansı takip etmek için tek kullanımlık bezler veya inkontinans pedleri kullanabilirsiniz. Her inkontinans epizodundan sonra mutlaka uygun cilt bakımı sağlayın.

Uygun Kardiyopulmoner Resüsitasyon (KPR) protokolünü seçin

DİKKAT - Çalıştırmadan önce bu ürünle kullanım için olan uygun Kardiyopulmoner Resüsitasyon (KPR) protokolünü daima değerlendirin.

Aksesuarlar ve parçalar

Bu parçalar şu anda satış için sağlanmaktadır. Bulunup bulunmadıkları ve ücretleri için Stryker Müşteri Hizmetlerini arayın: 1-800-327-0770.

Ad	Numara
Örtü tertibatı, 84 x 35 x 7 (213,4 cm x 88,9 cm x 17,8 cm)	2850-030-100
Örtü tertibatı, 84 x 35 x 7 (213,4 cm x 88,9 cm x 17,8 cm) (Uluslararası)	2850-130-100
Yangın bariyeri kılıfı	2850-035-001

Önleyici bakım

Önleyici bakım denetiminden önce ürünü servisten alın. Tüm Stryker Medical ürünlerinin yıllık önleyici bakımı sırasında listedeki tüm maddeleri kontrol edin. Ürün kullanım yoğunluğunuza bağlı olarak önleyici bakım kontrollerini daha sık yapmanız gerekebilir. Servis sadece vasıflı personelce verilmelidir.

Not - Geçerli olduğunda denetimden önce destek yüzeyinin dışını temizleyin ve dezenfekte edin.

Standart modeller için aşağıdaki maddeleri kontrol edin:

- _____ Fermuar ve örtülerde (üst ve alt) yırtık, kesik, delik veya başka açıklık olup olmadığını
- _____ Örtülerin fermuarını tamamen açarak iç bileşenlerde sıvı girmesi veya kontaminasyon nedeniyle lekelenme bulguları olup olmadığını
- _____ Etiketlerin okunabilirlik, uygun yapışma ve bütünlüğünü
- _____ Saplarda sökülük, çatlak, dikiş hasarı veya başka görünür hasar emaresi olup olmadığını
- _____ Köpüğün özelliğini kaybetmediğini veya parçalanmadığını
- _____ Yangın bariyerinde yırtık, çatlak ve başka görünür hasar belirtisi olmadığını
- _____ Köpüğün sıkışmış kalınlığının 1,25 inç (3,2 cm) altında olduğunu (bakınız *Köpüğün sıkışmış kalınlığının kontrolü* (sayfa 10))

Davranışsal sağlık modelleri için aşağıdaki maddeleri kontrol edin:

- _____ Örtülerde (üst ve alt) yırtık, kesik, delik veya başka açıklık olup olmadığını
- _____ Etiketlerin okunabilirlik, uygun yapışma ve bütünlüğünü

Ürün seri numarası:
Dolduran:
Tarih:

Köpüğün sıkışmış kalınlığının kontrolü

Gerekli aletler:

- ≥ 35 inç düz kenar
- Mezura

Prosedür:

1. Ürünü en üst yükseklik pozisyonuna yükseltin.
2. Fowler ve Gatch kısımlarını en düşük pozisyona indirin.

Not - Sıkıştırılmış kalınlık ölçümünü almadan önce destek yüzeyi üzerinde en az bir saattir hasta bulunmadığından emin olun.

3. Örtünün fermuarını açın. Destek yüzeyinin ayak ucunda hasta sağ köşesinden başlayın ve baş ucunda hasta sağ köşesinde bitirin.
4. Örtünün üstünü hasta sağ tarafına katlayın.
5. Destek yüzeyinde yangın bariyeri seçeneği varsa ayak ucundan başlayın ve yangın bariyerini köpük beşik tertibatı üzerine yuvarlayın.

Not - Bir yandan bir yana, her defasında küçük miktarlarda çalışarak yangın bariyerinin köpük beşiğin oturma kısmına geçmesini sağlayın.

6. Destek yüzeyinin sakral bölgesinde (hasta kalça kısmı) köpük beşik üzerine soldan sağa bir cetvel [en az 35 inç (88,9 cm) uzunluğunda] yerleştirin (Şekil 1).

7. Bir mezura kullanarak cetvelin altından köpüğün üstüne maksimum derinliği (en alçak nokta) ölçün (Şekil 2).

Not - Ölçümü yaparken mezurayı aşağıya bastırmayın. Mezura köpüğün üstüne sadece hafifçe dokunmalıdır.



Şekil 1 – Cetvel

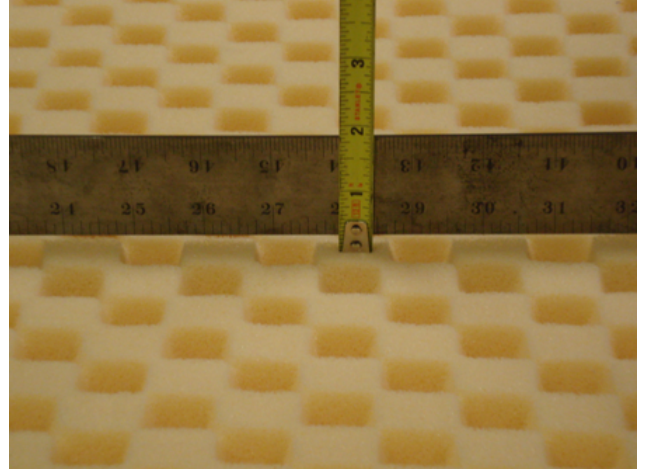

Şekil 2 – Maksimum derinliği ölçün

8. Ölçüm tarihi, seri numarası ve ölçümü belgelendirin. Bu bilgi eğer geçerliyse garanti bilgileri için gerekecektir.

Not

- Ölçüm 1,25 inç (3,2 cm) üzerindeyse sıkışmış kalınlık tolerans dışıdır. Destek yüzeyini değiştirin. Yeni bir destek yüzeyi için yukarıda kaydettiğiniz bilgilerle 1-800-327-0770 Müşteri Hizmetlerini arayın.
- Destek yüzeyinin köpük tertibatı doğal olarak zaman içinde sıkışır. Bir sıkıştırılmış kalınlık ölçümü ürünün kullanım ömrü sırasında 1,25 inç (3,2 cm) üzerindeyse Stryker yedek bir destek yüzeyi sağlayacaktır. Destek yüzeyi, normal vücut izleri veya 1,25 inçten (3,2 cm) daha düşük bir sıkıştırılmış kalınlık için değiştirilmeyecektir. Ölçümü bir Stryker temsilcisi yapmalıdır.

9. Parçaları tekrar kurmak için adımları tersine gerçekleştirin.

10. Ürünü yeniden servise sokmadan önce düzgün çalıştığını doğrulayın.

Örtülerin değiştirilmesi

Gerekli aletler:

- Yok

Prosedür:

1. Ürünü en üst yükseklik pozisyonuna yükseltin.
2. Fowler ve Gatch kısımlarını en düşük pozisyona indirin.
3. Örtünün fermuarını açın. Destek yüzeyinin ayak ucunda hasta sağ köşesinden başlayın ve baş ucunda hasta sağ köşesinde bitirin.
4. Örtünün üstünü hasta sağ tarafına doğru katlayın ve köpük beşik tertibatını yataktan çıkarıp kenara koyun.
5. Örtüyü çıkarıp atın.
6. Yedek örtüyü, yatağa, fermuarı açılmış ve açık olarak, siyah alt örtü şilte destek yüzeyinin üzerinde ve üst örtü yatağın hasta sağ tarafına doğru açılmış olarak yerleştirin.
7. Köpük karyola tertibatını örtünün alt kısmının üstüne yerleştirin. Köpük karyolanın örtüyle hizalandığından emin olun.
8. Üst örtüyü köpük karyola tertibatının üstüne katlayın. Üst örtünün köpük karyola tertibatıyla hizalandığından emin olun.
9. Kapatmak üzere örtünün fermuarını kapatın. Baş ucu hasta sağ köşesinden başlayıp ayak ucu hasta sağ köşesinde durun.

10. Ürünü yeniden servise sokmadan önce düzgün çalıştığını doğrulayın.

Yangın bariyerini değiştirme

Gerekli aletler:

- Yok

Prosedür:

1. Ürünü en üst yükseklik pozisyonuna yükseltin.
2. Fowler ve Gatch kısımlarını en düşük pozisyona indirin.
3. Örtünün fermuarını açın. Destek yüzeyinin ayak ucunda hasta sağ köşesinden başlayın ve baş ucunda hasta sağ köşesinde bitirin.
4. Örtünün üstünü hasta sağ tarafına katlayın.
5. Ayak ucundan başlayarak yangın bariyerini köpük beşik tertibatı üzerine yuvarlayın.

Not - Yangın bariyerini destek yüzeyinin üstüne çıkarmak için bir yandan ötekine, her defasında az miktarda olmak üzere çalışın.

6. Eski yangın bariyerini çıkarıp atın.
7. Baş ucundan başlayarak yeni yangın bariyerini aşağı yuvarlayın ve köpük beşik tertibatı üzerinden kaydırın.

Not - Köpük beşik tertibatı üzerinden kaydırmadan önce köpük beşiği yangın bariyeri üzerinde hizalayın.

8. Yangın bariyerini köpük beşik tertibatı boyunca aşağı kaydırın, yandan yana çalışın. Yangın bariyerinin köpük beşik tertibatı üstünde sıkı durduğundan emin olun.
9. Köpük karyola tertibatını örtünün alt kısmının üstünde hizalayın.

Not - Fazla yangın bariyeri materyalini ayak ucunda köpük beşik tertibatının altına yayın.

10. Üst örtüyü köpük karyola tertibatının üstüne açıp hizalayın.
11. Kapatmak üzere örtünün fermuarını kapatın. Baş ucu hasta sağ köşesinden başlayıp ayak ucu hasta sağ köşesinde durun.
12. Ürünü yeniden servise sokmadan önce düzgün çalıştığını doğrulayın.

Temizleme

UYARI

- Bu destek yüzeyinin iç bileşenlerini yıkamayın. İçinde kontaminasyon bulursanız destek yüzeyini atın.
- Destek yüzeyini temizleyici veya dezenfektan solüsyonlara batırmayın.
- Destek yüzeyinde sıvıların birikmesine izin vermeyin.
- Destek yüzeyi örtülerini (üst ve alt) örtüler her temizlendiğinde yırtıklar, delikler, fazla aşınma ve hizası bozulmuş fermuarlar açısından daima inceleyin. Bozulmuşlarsa destek yüzeyini hemen hizmetten çıkarın ve çapraz kontaminasyonu önlemek için örtüleri değiştirin.
- Önleyici bakım sıklığını daima ürünün kullanım seviyesine göre ayarlayın. Ürün kullanımındaki artış, daha sık temizlik ve dezenfeksiyonu içerebilir, bu durum destek yüzeyinin ömrünü etkileyebilir.
- Ürünleri daima temiz suyla silip temizledikten sonra kuruttuğunuzdan emin olun. Bazı temizlik malzemeleri yapısı gereği aşındırıcıdır ve üründe hasar oluşturabilir. Bu temizlik talimatına uyulmaması garantinizi geçersiz kılabilir.

DİKKAT

- Destek yüzeyinin altını temizlerken sıvıların fermuar bölgesine veya su sızdırmaz örtü bariyerine sızmasına izin vermeyin. Fermuarla temas etmesine izin verilen sıvılar destek yüzeyi içine sızabilir.
- Destek yüzeyi örtülerini ütümeyin, kuru temizlemeye vermeyin veya kurutma makinesinde kurutmayın.
- Destek yüzeyini yüksek basınçlı püskürtme yöntemiyle yıkamayın çünkü ürüne zarar verebilir ve arıza yapmasına neden olabilir.
- Ürünü saklamak üzere kaldırmadan, çarşaf sermeden veya yüzeye hastayı yerleştirmeden önce destek yüzeyi örtülerini mutlaka kurutun. Ürün performansının bozulmasını önlemeye yardımcı olmak için ürünü kuru tutun.

Temizlik ve dezenfeksiyon için daima hastane protokolüne uyun.

Destek yüzeyi örtülerini iki hasta kullanımı arasında temizlemek için:

1. Yumuşak bir sabun ve su solüsyonuyla temiz ve yumuşak bir bez kullanarak destek yüzeyi örtülerindeki yabancı maddeleri giderin.
2. Destek yüzeyi örtülerini fazla sıvı veya temizlik ajanını gidermek için temiz ve kuru bezle silin.
3. Ürünün kuru olduğundan emin olun.

Dezenfekte etme

UYARI

- apraz kontaminasyon ve enfeksiyon riskinden kaınmak iin destek yzeyini iki hasta arasında daima dezenfekte edin.
- rnleri daima temiz suyla silip temizledikten sonra kuruttuėunuzdan emin olun. Bazı temizlik malzemeleri yapısı gereėi aındırıcıdır ve rnde hasar oluřturabilir. Bu temizlik talimatının uygulanmaması garantinizi geersiz kılabilir.
- Destek yzeyini temizleyici veya dezenfektan solsyonlara batırmayın.
- Destek yzeyinin zerinde sıvıların birikmesine izin vermeyin.

DİKKAT

- rn saklamak zere kaldırmadan, arřaf sermeden veya yzeye hastayı yerleřtirmeden nce destek yzeyi rtlerini mutlaka kurutun. rn performansının bozulmasını nemeye yardımcı olmak iin rn kuru tutun.
- rtleri daha yksek konsantrasyonda dezenfektan solsyonlara maruz bırakmayın nk rtlerde bozulmaya neden olabilir.
- Destek yzeyinin altını temizlerken sıvıların fermuar blgesine veya su sızdırmaz rt bariyerine sızmasına izin vermeyin. Fermuarla temas etmesine izin verilen sıvılar destek yzeyi iine sızabilir.
- rtye zarar verebileceėinden glikol eter ieren kuaterner veya hidrojen peroksit kullanmayın.

nerilen dezenfektanlar:

- %3'ten az glikol eter ieren kuaternerler (etken madde - amonyum klorr)
- Fenolik dezenfektanlar
- Klorlu amařır suyu solsyonu (%5,25 amařır suyunun suyla 1:100 seyreltisi)
- %70 izopropil alkol

Destek yzeyi rtlerini her hastada kullanımdan sonra dezenfekte etmek iin sırasıyla řu adımları izleyin:

1. Dezenfektanları uygulamadan nce destek yzeyi rtlerini temizleyin ve kurutun.
2. nerilen dezenfektan solsyonu pskrterek veya nceden solsyona batırılmış mendillerle uygulayın (destek yzeyini sıvıya batırmayın).

Not - Uygun temas sresi ve durulama gereklilikleri aısından dezenfektan talimatını izlediėinizden emin olun.

3. Destek yzeyi rtlerini herhangi bir fazla sıvı veya dezenfektanı gidermek iin temiz ve kuru bezle silin.
4. Tekrar hizmete sokmadan nce destek yzeyi rtlerinin kurummasını bekleyin.

ComfortGel™ 支撑垫











操作手册

REF 2850

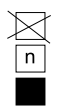

符号

	参阅使用说明
	常规警告
	使用覆盖层可能影响患者的稳定性和侧护栏的覆盖范围
	注意
	目录号
	序列号
	批次码
	欧洲共同体授权代表
	授权瑞士代表
	欧洲医疗器械
	欲了解美国专利，请访问 www.stryker.com/patents
	制造商
	生产日期
	CE 标志
	英国合格评定标志
	进口商
	设备唯一标识符
	安全工作负载
	设备重量

	手洗
	请勿烘干
	请勿干洗
	请勿熨烫
	使其完全风干
	含氯漂白剂
	保持干燥
	叠放层数极限
	此面朝上
	易损品
	请勿使用尖锐物打开包装
	请勿使用手钩

目录

警告/注意/备注的定义.....	2
安全防范措施小结.....	2
简介.....	4
产品说明.....	4
预定用途.....	4
适用范围.....	4
目标用户.....	4
临床获益.....	4
禁忌症.....	4
预期使用寿命.....	4
处置/回收.....	5
规格.....	5
联系信息.....	5
序列号位置.....	6
设置.....	7
操作.....	8
将患者从一个患者支撑平台搬到另一个支撑平台.....	8
管理失禁和导尿.....	8
选择合适的心肺复苏 (CPR) 规程.....	8
附件和部件.....	9
预防性维护.....	10
检查泡棉的压陷值.....	10
外罩替换.....	11
防火隔层替换.....	11
清洁.....	13
消毒.....	14

警告/注意/备注的定义

警告、注意和备注这些词语含有特殊的意义，应认真阅读。

警告

提醒读者注意某种情况，如果不加以避免，可能会造成死亡或严重伤害。它可能也会描述潜在的严重不良反应和安全危险。

注意

提醒读者注意某种具有潜在危险的情况，如果不加以避免，可能会对使用者或患者造成轻微或中度伤害或者损坏本产品或其他财产。这包括安全和有效使用装置必须遵循的特别注意事项，以及为在正常使用或误用时避免可能损坏装置必须遵循的注意事项。

注解 - 提供特殊信息以便使维护更轻松或使重要说明更明确。

安全防范措施小结

务必阅读并严格遵循此页上所列的警告和注意事项。只能由合格人员维修。

警告

- 务必定期检查患者的皮肤。如出现红斑或皮肤问题，请向医师咨询。如果对患者的皮肤问题不予处置，可能造成严重损伤。
- 务必格外注意和监护，以降低患者跌落的风险。使用覆盖层可能会降低患者的稳定性和侧护栏的保护范围。
- 当患者无人照看时，始终将床架降至最低的位置，以减少患者跌落的次数和严重性。
- 始终考虑使用侧护栏。支撑垫与侧护栏配合使用，安全性最高；没有侧护栏，跌落的风险可能增高。使用（可能卡住）或不使用（患者可能跌落）侧护栏或其他阻挡装置都有可能造成严重伤害或死亡。使用侧护栏时，需考虑当地政策。操作医师或相关责任方应根据患者的个体需求来确定是否要使用以及如何使用侧护栏。
- 对于跌落风险较高的患者（如情绪焦躁、意识模糊的患者），务必格外小心，以降低其跌落的可能性。
- 读取此支撑垫上的患者的放射影像时，务必格外小心，因为内部组件可能会造成伪影并使读取数据失真。
- 请勿在宽度或长度过大或过小的床架上使用支撑垫，以避免支撑垫滑动和患者受伤的风险。
- 如有间隙，请勿使用该支撑垫。当支撑垫放在床架上时，如果支撑垫与床头板、床尾板和侧护栏之间留有缝隙，即使只有几公分，也可能造成患者卡住的风险。
- 请勿用针穿过支撑垫外罩刺入支撑垫。针孔有可能使体液流入支撑垫内部（内部核心），并且可能引起交叉污染、产品损坏或产品故障。
- 请勿将支撑垫作为过床工具使用。
- 在支撑垫上面有患者的情况下，请勿使用支撑垫的把手来抬动或移动支撑垫。
- 当同时支撑患者和支撑垫时，请勿超过医院病床床架的安全工作负载。过重可能造成产品发生不可预计的安全和性能问题。
- 务必确保患者支撑平台及相应过床间隙能充分支撑患者。如果两个患者支撑平台之间的间隙超过 3 英寸（7.6 厘米），则使用过床板填补空隙。过床板的作用是为了更轻松地将患者从一个支撑平台上移动至另一个平台上。
- 请勿使用过床板来支撑患者重量。
- 将患者放在支撑垫上时，务必确保对侧的侧护栏升起，以降低患者跌落的风险。
- 为保护患者安全，务必定时监控患者状况。
- 请勿清洗此支撑垫的内部组件。如发现内部有污染，请丢弃该支撑垫。
- 请勿将支撑垫浸泡于清洁剂或消毒剂溶液中。
- 请勿让液体蓄积在支撑垫上。
- 每次清洁外罩时，始终检查支撑垫外罩（顶部和底部）是否有撕裂、穿刺、过度磨损或拉链不齐的情况。如果发现受损，请立即取下使用中的支撑垫并替换外罩以防止交叉感染。
- 根据产品的使用量，始终更加频繁地进行预防性维护。产品使用量增多可能意味着清洗和消毒也更加频繁，可能影响支撑垫的使用寿命。
- 始终确保您使用洁净的清水擦拭每个产品，并在清洁后干燥每个产品。某些清洁剂有腐蚀性，可能会损坏产品。如果不遵循上述清洁说明可能会导致保修失效。
- 务必在每位患者用过后对支撑垫进行消毒，以避免交叉污染和感染。

- 请勿让液体蓄积在支撑垫上。
-

注意

- 不当使用本产品可能会导致患者或操作者受伤。只能按照此手册中的说明操作本产品。
 - 禁止改装产品或本产品的任何组件。改装本产品可能造成不可预测的操作情况而导致患者或操作者受伤。改装本产品也使保修无效。
 - 务必注意放在支撑垫上的器械或设备。设备的重量、设备产生的热量或设备上的尖锐边角均可能损坏支撑垫。
 - 请勿在外罩内放置覆盖层或附件，以免削弱压力重新分布的性能。
 - 操作前，务必评估配合本产品使用的合适的心肺复苏（CPR）规程。
 - 清洁支撑垫底面时，请勿让液体渗入拉链区或外罩防水层。接触到拉链的液体可能会渗入支撑垫。
 - 请勿熨烫、干洗或烘干支撑垫外罩。
 - 请勿强力高压清洗支撑垫，因为如此做可能引起产品故障或损坏。
 - 务必将支撑垫外罩晾干，然后再存放、加床单和枕套或将患者安置在支撑垫上。晾干产品有助于防止产品性能受损。
 - 请勿将外罩暴露于较高浓度的消毒溶液中，因为这些溶液可能会使外罩劣化。
 - 请勿使用过氧化氢或含乙二醇醚的季铵盐类，因为它们可能会损坏外罩。
-

简介

本手册协助您操作或维护您的 Stryker 产品。在操作或维护本产品之前，请阅读本手册。订定方法和程序，以针对此产品的安全操作或维护，教育和培训您的工作人员。

注意

- 使用本产品不当可能会导致患者或操作者受伤。只能按照此手册中的说明操作本产品。
 - 禁止改装产品或本产品的任何组件。改装本产品可能造成不可预测的操作情况而导致患者或操作者受伤。改装本产品也使保修无效。
-

注解

- 本手册为此产品的永久组成部分，即使本产品已售出，也应附属于产品。
- Stryker 在产品设计和质量上精益求精。本手册包含打印时可用的最新产品信息。在您的产品和本手册之间可能有轻微的差异。如果您有任何疑问，请致电 1-800-327-0770 联系 Stryker 客户服务或技术支持。

产品说明

Stryker 2850 型 **ComfortGel™** 是非电动支撑垫，通过关注于均衡压力和提升舒适度来帮助改善人类患者结局。

预定用途

2850 型支撑垫旨在作为全面压疮预防和基于风险的患者管理计划的一部分，针对患者的个人需要，辅助实现压力的重新分布。使用本产品时，应结合专业医务人员对风险因素和皮肤评估的临床评估。

适用范围

2850 型支撑垫适用于医疗机构内急性护理环境中存在或有发生压疮风险的人类患者。

目标用户

本产品应由专业医务人员（如护士、护工或医师）操作。

本产品不适合在家庭护理环境中使用，或用于未满两岁的患者。该产品不是无菌的，不包含测量功能。

临床获益

ComfortGel 使专业医务人员能够根据预期用途和当前护理标准执行压疮和患者管理计划。

禁忌症

未知。

预期使用寿命

在正常使用，正常条件，及适当的周期性维护的情况下，**ComfortGel** 支撑面有预期 5 年的使用寿命。

在正常使用，正常条件，及适当的周期性维护的情况下，**ComfortGel** 防褥疮气垫床组有预期 3 年的使用寿命。

处置/回收

在设备使用寿命结束时，务必遵循现行的当地建议和/或法规，以管理与设备回收或处置相关的环保事宜和风险。

规格

 安全工作负载	500 磅	226.8 千克
注解 - 患者体重不得超过支撑垫所规定的安全工作负载。		
型号	2850-000-016	
长度	84 英寸	213.4 厘米
宽度	35 英寸	88.9 厘米
厚度	7 英寸	17.8 厘米
产品合规性	有防火隔层	
合规性参考	16 CFR 1632 16 CFR 1633 CAL TB 129 Canada Method 27.7-1979 of CAN 2-4.2 M77 BOSTON-BFD IX - 11 UNI 9175 Class 1.IM EN 597-1 EN 597-2 BS 6807	
本产品与 Stryker 床架和其他可支持以下尺寸的平坦床架兼容：	84 英寸 x 35 英寸	213.4 厘米 x 88.9 厘米

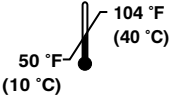
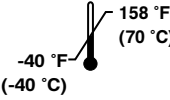
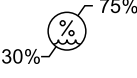
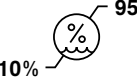
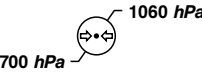
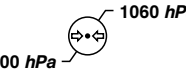
环境条件	操作	存放与运输
环境温度		
相对湿度 (无冷凝)		
气压		

Stryker 保留修改规格的权利，恕不另行通知。

联系信息

请拨打以下电话联系 Stryker 客户服务部门或技术支持部门：1-800-327-0770。

Stryker Medical
3800 E. Centre Avenue
Portage, MI 49002
美国

注解 - 用户和/或患者应向制造商及用户和/或患者所在的欧洲成员国的主管当局报告任何与产品有关的严重事故。

要在线查看您的操作或维护手册，请访问 <https://techweb.stryker.com/>。

致电 Stryker 客户服务部或技术支持部时，请提供您的 Stryker 产品的序列号 (A)。在所有书面通信中，请列明产品序列号。

序列号位置

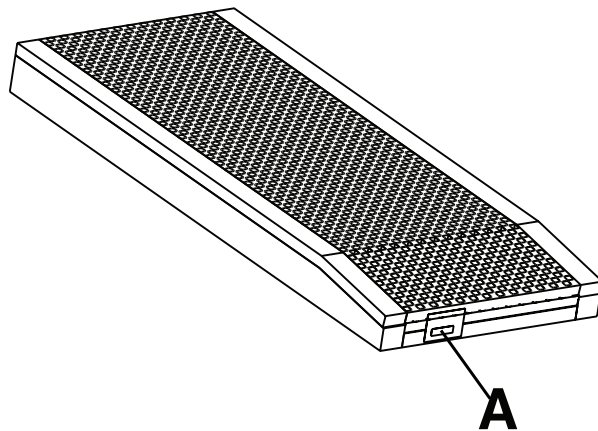

设置

警告

- 务必定期检查患者的皮肤。如出现红斑或皮肤问题，请向医师咨询。如果对患者的皮肤问题不予处置，可能造成严重损伤。
 - 务必格外注意和监护，以降低患者跌落的风险。使用覆盖层可能会降低患者的稳定性和侧护栏的保护范围。
 - 当患者无人照看时，始终将床架降至最低的位置，以减少患者跌落的次数和严重性。
 - 始终考虑使用侧护栏。支撑垫与侧护栏配合使用，安全性最高；没有侧护栏，跌落的风险可能增高。使用（可能卡住）或不使用（患者可能跌落）侧护栏或其他阻挡装置都有可能造成严重伤害或死亡。使用侧护栏时，需考虑当地政策。操作医师或相关责任方应根据患者的个体需求来确定是否要使用以及如何使用侧护栏。
 - 对于跌落风险较高的患者（如情绪焦躁、意识模糊的患者），务必格外小心，以降低其跌落的可能性。
 - 读取此支撑垫上的患者的放射影像时，务必格外小心，因为内部组件可能会造成伪影并使读取数据失真。
 - 请勿在宽度或长度过大或过小的床架上使用支撑垫，以避免支撑垫滑动和患者受伤的风险。
 - 如有间隙，请勿使用该支撑垫。当支撑垫放在床架上时，如果支撑垫与床头板、床尾板和侧护栏之间留有缝隙，即使只有几公分，也可能造成患者卡住的风险。
 - 请勿用针穿过支撑垫外罩刺入支撑垫。针孔有可能使体液流入支撑垫内部（内部核心），并且可能引起交叉污染、产品损坏或产品故障。
-

注意

- 务必注意放在支撑垫上的器械或设备。设备的重量、设备产生的热量或设备上的尖锐边角均可能损坏支撑垫。
 - 请勿在外罩内放置覆盖层或附件，以免削弱压力重新分布的性能。
-

安装支撑垫：

1. 确保支撑垫与安放该产品的床架大小吻合。
2. 确保安装时专用的膝部斜坡部位位于床架的足端一侧。
3. 按照医院规程在支撑垫上放置床单和枕套。

操作

将患者从一个患者支撑平台搬到另一个支撑平台

警告

- 请勿将支撑垫作为过床工具使用。
 - 在支撑面上有患者的情况下，请勿使用支撑面的把手来抬动或移动支撑面。
 - 请勿用针穿过支撑垫外罩刺入支撑垫。针孔有可能使体液流入支撑垫内部（内部核心），并且可能引起交叉污染、产品损坏或产品故障。
 - 当同时支撑患者和支撑面时，请勿超过医院病床床架的安全工作负载。过重可能造成产品发生不可预计的安全和性能问题。
 - 务必确保患者支撑平台及相应过床间隙能充分支撑患者。如果两个患者支撑平台之间的间距大于 7.6 cm，使用过床板填充间隙。过床板的作用是为了更轻松地将患者从一个支撑平台上移动至另一个平台上。
 - 请勿使用过床板来支撑患者重量。
 - 将患者放在支撑垫上时，务必确保对侧的护栏升起，以降低患者跌落的风险。
-

将患者从一个支撑面搬至另一个支撑面：

先决条件：遵循医院就患者从一个支撑面搬动到另一个支撑面所要求的规程。

1. 将一个患者支撑平台和另一个患者支撑平台并排放置，尽量缩小两个平台之间的间隙。
2. 按下两个患者支撑平台的刹车器。
3. 调整患者支撑平台的高度以互相齐平。
4. 按照所有适用的安全规则和所在机构的患者和操作者安全规程搬动患者。

管理失禁和导尿

警告 - 为保护患者安全，务必定时监控患者状况。

您可使用一次性尿裤或失禁垫以管理失禁。每次失禁后务必进行适当的皮肤护理。

选择合适的心肺复苏 (CPR) 规程

注意 - 操作前，务必评估配合本产品使用的合适的心肺复苏 (CPR) 规程。

附件和部件

以下部件现可供购买。请致电 Stryker 客户服务部门：1-800-327-0770，咨询是否有货及价格。

名称	编号
外罩组件，84 x 35 x 7 (213.4 厘米 x 88.9 厘米 x 17.8 厘米)	2850-030-100
外罩组件，84 x 35 x 7 (213.4 厘米 x 88.9 厘米 x 17.8 厘米) (国际)	2850-130-100
防火隔层套筒	2850-035-001

预防性维护

在进行预防性维护检查之前，停止产品的使用。在每年预防性维护期间，对所有 Stryker Medical 产品的所有列出项目进行检查。根据您对产品的使用情况，您可能需要进行更频繁的预防性维护检查。只能由合格人员维修。

注解 - 在检查前，清洁并消毒支撑垫外部（如适用）。

检查标准型号的以下项目：

- _____ 确认拉链及外罩（顶部和底部）无撕裂、切口、洞眼或其他开口
- _____ 完全拉开外罩拉链，检查内部组件是否有液体渗入的污渍或污染的迹象
- _____ 确认标签是否易读、正确贴合且完整
- _____ 确认把手无裂口或裂缝且缝合完好
- _____ 泡棉没有降解或分散
- _____ 防火隔层没有裂口、裂缝或其他明显损坏迹象
- _____ 确认泡棉压陷值小于 1.25 英寸（3.2 厘米）（参见 [检查泡棉的压陷值](#)（页面 10））

检查以下项目的行为健康型号：

- _____ 确认外罩（顶部和底部）无撕裂、切口、洞眼或其他开口
- _____ 确认标签是否易读、正确贴合且完整

产品序列号：
填写人：
日期：

检查泡棉的压陷值

所需工具：

- ≥ 35" 以上的直尺
- 卷尺

步骤：

1. 将产品升高至最高位置。
2. 将靠背和曲膝部分降至最低位置。
注解 - 测量压陷值前，确保至少超过一个小时未有任何患者用过支撑垫。
3. 拉开外罩拉链。从支撑垫足端（患者右侧角落）开始拉至头端（患者右侧角落）为止。
4. 将外罩顶部向患者右侧折叠。
5. 如果支撑垫配有防火隔层选件，则从足端开始卷起泡棉保洁垫顶部组件上的防火隔层。

注解 - 将防火隔层慢慢从一侧卷过泡棉保洁垫的坐垫部分到另一侧。

6. 将一条直尺（至少 35 英寸（88.9 厘米）长）在支撑垫骶区（患者坐垫部分）从左至右横跨泡棉保洁垫放置（图 1）。
7. 使用一条卷尺，测量直尺底端至泡棉顶端的最大深度（最低点）（图 2）。

注解 - 测量时，请勿下压卷尺。卷尺应仅轻触泡棉顶端。



图 1 – 直尺



图 2 – 测量最大深度

8. 记录测量日期、序列号和测量值。如适用，保修信息中必须包含该信息。

注解

- 如果测量值大于 1.25 英寸 (3.2 厘米) ， 压陷值即超出了容差，应该替换该支撑垫。如需替换支撑垫，请拨打 1-800-327-0770 致电客户服务部，并提供上述记录信息。
- 支撑垫的泡棉组件会随着时间推移自然压缩。若在产品使用年限内压陷值大于 1.25 英寸 (3.2 厘米) ， Stryker 将提供替换支撑垫。若支撑垫压陷为正常人体压痕或压陷值小于 1.25 英寸 (3.2 厘米) ，将不予更换。Stryker 代表必须进行测量。

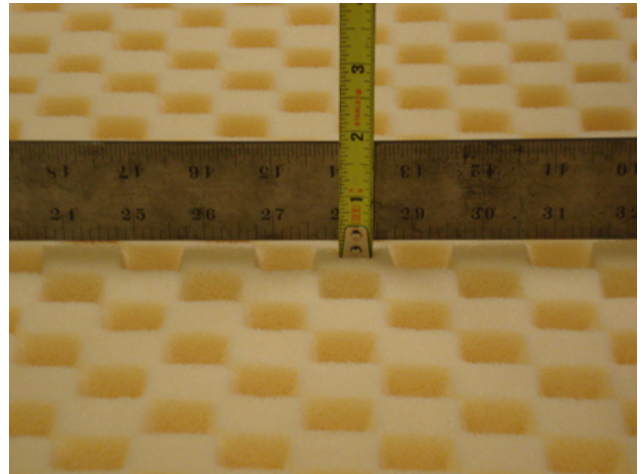
9. 按相反的步骤重新安装。
10. 在重新使用本产品之前，确认其能够运作正常。

外罩替换

所需工具：

- 无

步骤：

1. 将产品升高至最高位置。
2. 将靠背和曲膝部分降至最低位置。
3. 拉开外罩拉链。从支撑垫足端 (患者右侧角落) 开始拉至头端 (患者右侧角落) 为止。
4. 将外罩顶部向患者右侧折叠，然后从床上移除泡棉保洁垫顶部组件并放置一旁。
5. 移除并丢弃外罩。
6. 将已拉开拉链并打开的更换外罩放置在床上，使黑色底罩放在担架床上，顶罩向患者的病床右侧折叠。
7. 将泡棉保洁垫顶部组件放在外罩底部上方。确保泡棉保洁垫顶部组件与外罩对齐。
8. 将顶罩拉过泡棉保洁垫顶部组件上方并折叠。确保顶罩与泡棉保洁垫顶部组件对齐。
9. 关上外罩拉链以闭合。从头端 (患者右侧角落) 开始拉至足端 (患者右侧角落) 为止。
10. 在重新使用本产品之前，确认其能够运作正常。

防火隔层替换

所需工具：

- 无

步骤：

1. 将产品升高至最高位置。
2. 将靠背和曲膝部分降至最低位置。
3. 拉开外罩拉链。从支撑垫足端（患者右侧角落）开始拉至头端（患者右侧角落）为止。
4. 将外罩顶部向患者右侧折叠。
5. 从足端开始，将泡棉保洁垫顶部组件上的防火隔层往上卷。

注解 - 一点点卷起防火隔层，保持两侧均匀，一直卷到支撑垫的顶部。

6. 移除并丢弃旧的防火隔层。
7. 从头端开始，将卷好的新防火隔层沿着泡棉保洁垫顶部组件放下展开。
8. 沿着泡棉保洁垫顶部组件从一侧到另一侧滑动防火隔层。确保泡棉保洁垫顶部组件上的防火隔层牢靠。
9. 将泡棉保洁垫顶部组件放在外罩底部上方并对齐。

注解 - 将多出的防火隔层材料摊放在足端处的泡棉保洁垫顶部组件下。

10. 将顶罩拉过泡棉保洁垫顶部组件上方并折叠，确保对齐。
11. 关上外罩拉链以闭合。从头端（患者右侧角落）开始拉至足端（患者右侧角落）为止。
12. 在重新使用本产品之前，确认其能够运作正常。

清洁

警告

- 请勿清洗此支撑垫的内部组件。如发现内部有污染，请丢弃该支撑垫。
 - 请勿将支撑垫浸泡于清洁剂或消毒剂溶液中。
 - 请勿让液体蓄积在支撑垫上。
 - 每次清洁外罩时，始终检查支撑垫外罩（顶部和底部）是否有撕裂、穿刺、过度磨损或拉链不齐的情况。如果发现受损，请立即取下使用中的支撑垫并替换外罩以防止交叉感染。
 - 根据产品的使用量，始终更加频繁地进行预防性维护。产品使用量增多可能意味着清洗和消毒也更加频繁，可能影响支撑垫的使用寿命。
 - 始终确保您使用洁净的清水擦拭每个产品，并在清洁后干燥每个产品。某些清洁剂有腐蚀性，可能会损坏产品。如果不遵循上述清洁说明可能会导致保修失效。
-

注意

- 清洁支撑垫底面时，请勿让液体渗入拉链区或外罩防水层。接触到拉链的液体可能会渗入支撑垫。
 - 请勿熨烫、干洗或烘干支撑垫外罩。
 - 请勿强力高压清洗支撑垫，因为如此做可能引起产品故障或损坏。
 - 务必将支撑垫外罩晾干，然后再存放、加床单和枕套或将患者安置在支撑垫上。晾干产品有助于防止产品性能受损。
-

始终遵守针对清洁和消毒的医院规程。

在每位患者使用后，请清洁支撑垫外罩：

1. 使用一块干净且柔软的布蘸温和的肥皂水擦拭支撑垫外罩，以清除异物。
2. 使用干净的干布擦拭支撑垫外罩，以清除多余的液体或清洁剂。
3. 检查产品是否干燥。

消毒

警告

- 务必在每位患者用过后对支撑垫进行消毒，以避免交叉污染和感染。
 - 始终确保您使用洁净的清水擦拭每个产品，并在清洁后干燥每个产品。某些清洁剂有腐蚀性，可能会损坏担架。如果不遵循上述清洁说明可能会导致保修失效。
 - 请勿将支撑面浸泡于清洁剂或消毒剂溶液中。
 - 请勿让液体蓄积在支撑垫上。
-

注意

- 务必将支撑垫外罩晾干，然后再存放、加床单和枕套或将患者安置在支撑垫上。晾干产品有助于防止产品性能受损。
 - 请勿将外罩暴露于较高浓度的消毒溶液中，因为这些溶液可能会使外罩劣化。
 - 清洁支撑垫底面时，请勿让液体渗入拉链区或外罩防水层。接触到拉链的液体可能会渗入支撑垫。
 - 请勿使用过氧化氢或含乙二醇醚的季铵盐类，因为它们可能会损坏外罩。
-

推荐的消毒剂：

- 四级铵盐（活性成分 - 氯化铵），内含低于 3% 的乙二醇醚
- 酚类消毒剂
- 氯漂白溶液（5.25%漂白剂，以1：100比例用水稀释）
- 70% 异丙醇

每位患者使用后，请依次按如下步骤消毒支撑垫外罩：

1. 在施用消毒剂前，清洁并晾干支撑垫外罩。
2. 通过喷洒或浸湿的抹布来施用推荐的消毒剂（请勿浸泡支撑垫）。

注解 - 确保遵循消毒剂说明中的适当接触时间和冲洗要求。

3. 使用干净的干布擦拭支撑垫外罩，以清除多余的液体或消毒剂。
4. 让支撑垫外罩晾干，然后再恢复使用。



Stryker EMEA Supply Chain Services B. V.
Frans Maasweg 2
Venlo 5928 SB, The Netherlands

stryker



Stryker Medical
3800 E. Centre Avenue
Portage, MI 49002
USA