

Evacuation Chair

Operations Manual

REF 6254



EN
DA
DE
EL

ES
FI
FR
IT
NL
PL
PT
SV

Symbols













	Consult instructions for use
	CE mark
	Authorized representative in the European Community
	European medical device
	General warning
	Caution
	Catalogue number
	Serial number
	For US Patents see www.stryker.com/patents
	Manufacturer
	Date of manufacture
	Do not lubricate
	Safe working load

Table of Contents

Warning/Caution/Note Definition	2
Summary of safety precautions	2
Introduction	4
Product description	4
Indications for use	4
Clinical benefits	4
Expected service life	4
Disposal/recycle	4
Contraindications	5
Specifications	5
Product illustration	6
Contact information	6
Serial number location	7
Date of manufacture	7
Setup	7
Instructions	8
Operation	9
Operating guidelines	9
Unfolding the chair	9
Folding the chair	9
Transferring the occupant to the chair	10
Securing the occupant with the restraint straps	10
Attaching the chest restraint straps	11
Attaching the ankle restraint strap	12
Proper lifting techniques	12
Transporting the occupant on flat surfaces	12
Transporting the occupant down stairs	13
Transporting the occupant up stairs	15
Applying or releasing a wheel lock	16
Attaching the optional head support to the upper control handle	17
Supporting the occupant's head with the optional head support	17
Positioning operators and helpers	17
Installing the optional wall storage bracket	18
Installing the optional cabinet	19
Installing the optional cover	20
Removing the optional cover	21
Installing the elastic oxygen bottle holder	21
Accessories and parts	22
Cleaning	23
Cleaning the track frame	23
Suggested cleaners	23
Preventive maintenance	24

Warning/Caution/Note Definition

The words **WARNING**, **CAUTION**, and **NOTE** carry special meanings and should be carefully reviewed.

WARNING

Alerts the reader about a situation which, if not avoided, could result in death or serious injury. It may also describe potential serious adverse reactions and safety hazards.

CAUTION

Alerts the reader of a potentially hazardous situation which, if not avoided, may result in minor or moderate injury to the user or patient or damage to the product or other property. This includes special care necessary for the safe and effective use of the device and the care necessary to avoid damage to a device that may occur as a result of use or misuse.

Note - Provides special information to make maintenance easier or important instructions clearer.

Summary of safety precautions

Always read and strictly follow the warnings and cautions listed on this page. Service only by qualified personnel.

WARNING

- Always make sure that the chair is locked in the unfolded position before use. An unlocked chair may fold during use.
 - Always use all restraint straps to secure the occupant on the product. An unrestrained occupant may fall from the product and be injured.
 - Do not apply a wheel lock when an occupant is on the product or when you move the product to avoid the risk of tipping.
 - Always avoid getting dirt or other obstructions inside the tracks. The **Stair-TREAD** system may not work the same on all stair surfaces and in all environmental conditions. Based on conditions, you may encounter varying amounts of resistance. Water, ice, or debris on the stairs can affect operator footing and proper operation of the **Stair-TREAD** system. To avoid injury, clear the path or consider an alternate route. Condensation, water, ice, or debris on the **Stair-TREAD** system can cause unpredictable performance that results in a sudden change in the weight the operators must support.
 - Do not allow untrained helpers to assist in the operation of the product. Untrained helpers may cause injury to the occupant or themselves.
 - Always transport an occupant weighing more than 200 lb on stairs with a minimum of two trained operators.
 - Do not attempt to transport occupant loads greater than what you can safely lift.
 - Do not use the chair with suspected cervical, spinal, or fracture injuries.
 - Do not allow the occupant to stand on the footrest to avoid injury or equipment damage.
 - Always use caution when you use casters. Casters are not suitable for all surfaces.
 - Always lock the **Stair-TREAD** system in position before you transport an occupant.
 - Always lock the lift handles in position before you use the lift handles to lift the chair.
 - Always clean and dry the **Stair-TREAD** system before you transport an occupant.
 - Do not leave an occupant unattended. Hold the product while an occupant is on the product.
 - Do not install or apply a wheel lock on a product with worn wheels that are less than 5 in. diameter.
 - Always secure all tubes, regulators, and accessories for the oxygen bottle to prevent interference with the tracks, wheels, or other mechanisms of the chair.
 - Always clean or dispose of contaminated chair components to avoid risk of exposure to bloodborne pathogens and injury to the occupant or operator.
 - Always use any appropriate personal protective equipment while power washing to avoid inhaling contagion. Power washing equipment may aerate contamination.
-

CAUTION

- Improper usage of the product can cause injury to the occupant or operator. Operate the product only as described in this manual.

- Do not modify the product or any components of the product. Modifying the product can cause unpredictable operation resulting in injury to occupant or operator. Modifying the product also voids its warranty.
 - Always release the red track release bar before you click the **Stair-TREAD** system into the locked position. Try to fold the chair before you descend the stairs to make sure that the **Stair-TREAD** system is locked.
 - The elastic oxygen bottle holder is for use only with Stryker Evacuation Chairs and **Stair-PRO®** Stair Chairs. Use only D-size oxygen bottles with the elastic oxygen bottle holder.
 - Always properly secure the oxygen bottle and oxygen bottle accessories so they do not interfere with the operation of the chair.
 - Always secure the oxygen bottle to the elastic oxygen bottle holder using the red **Velcro** strap.
 - Always secure the oxygen bottle in the elastic oxygen bottle holder and that the regulator valve of the oxygen bottle does not protrude from the width of the chair.
 - Always remove the oxygen bottle from the elastic oxygen bottle holder before you attempt to fold or store the chair.
 - Do not steam clean or ultrasonically clean the product.
 - Do not exceed 180 °F (82 °C) as the maximum water temperature.
 - Do not exceed 1500 psi (130.5 bar) as the maximum water pressure. If you are using a hand held wand to wash the product, keep the pressure nozzle at a minimum of 24 in. (61 cm) from the product.
 - Always allow to air dry.
 - Do not clean, service, or perform maintenance while the product is in use.
-

Introduction

This manual assists you with the operation or maintenance of your Stryker product. Read this manual before operating or maintaining this product. Set methods and procedures to educate and train your staff on the safe operation or maintenance of this product.

CAUTION

- Improper usage of the product can cause injury to the occupant or operator. Operate the product only as described in this manual.
 - Do not modify the product or any components of the product. Modifying the product can cause unpredictable operation resulting in injury to occupant or operator. Modifying the product also voids its warranty.
-

Note

- This manual is a permanent part of the product and should remain with the product even if the product is sold.
- Stryker continually seeks advancements in product design and quality. This manual contains the most current product information available at the time of printing. There may be minor discrepancies between your product and this manual. If you have any questions, contact Stryker Customer Service or Technical Support at 1-800-327-0770.

Product description

The Stryker Model 6254 Evacuation Chair is used for the evacuation of disabled persons from multilevel facilities.

Indications for use

The Stryker Model 6254 Evacuation Chair is a hand carried device that consists of a light weight frame on which an occupant can be carried. It is intended to aid in the transportation of occupants up and/or down a flight of stairs in an evacuation situation. The tracks allow a single operator to evacuate occupants weighing up to 200 lb (91 kg). Two operators can manage occupants up to 500 lb (227 kg). The product is intended for use by trained operators only.

Clinical benefits

Transport occupants up and/or down stairs

Expected service life

The Evacuation Chair has a seven year expected service life under normal use conditions and with appropriate periodic maintenance.

Disposal/recycle

Always follow the current local recommendations and/or regulations governing environmental protection and the risks associated with recycling or disposing of the equipment at the end of its useful life.

Contraindications

None known.

Specifications

 Safe working load ¹	500 lb	227 kg
Height	45 in.	114 cm
Width	20.5 in.	52 cm
Depth ²	28 in.	71 cm
Folded depth	11 in.	28 cm
Weight	34 lb	15.5 kg

Dimensions are measured from the outermost edges of the main frame. Specifications are rounded. Conversions are calculated before rounding.

¹ Safe working load indicates the sum of the occupant, equipment, and accessory weight.

² Depth dimensions are measured with extendable handles retracted.

Stryker reserves the right to change specifications without notice.

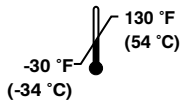
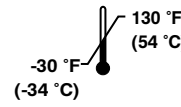
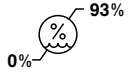
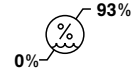
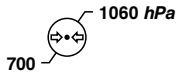
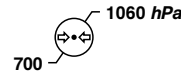
Environmental conditions	Operation	Storage and transportation
Temperature		
Relative humidity		
Atmospheric pressure		

Product illustration

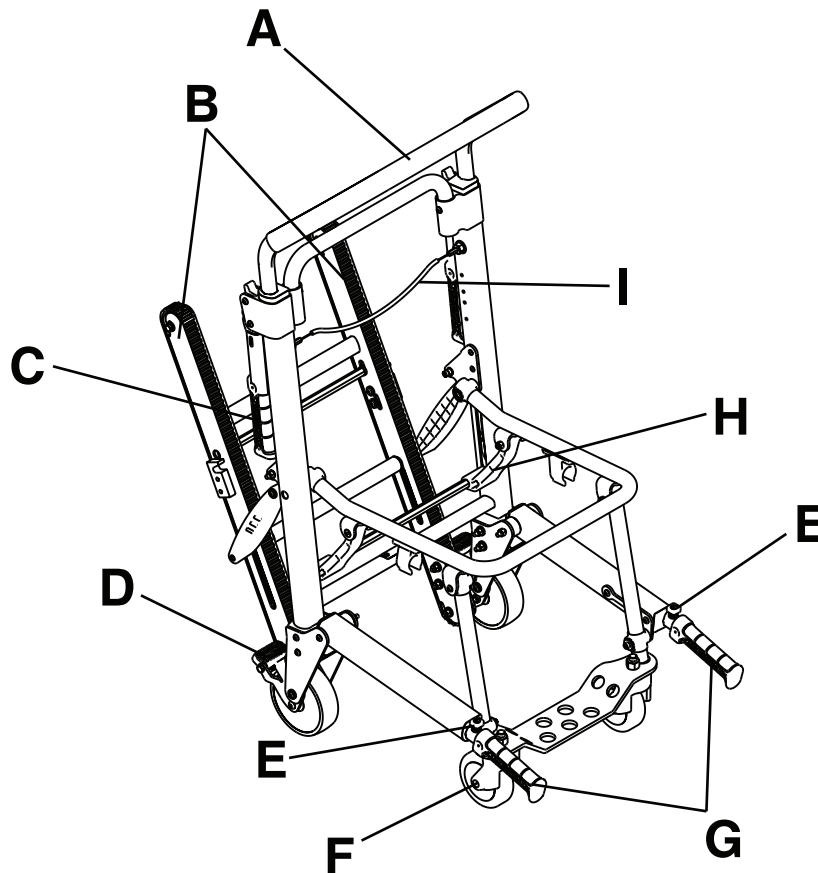

Note - Seat components removed for clarity.

A	Upper control handle	F	Front caster
B	Stair-TREAD™	G	Foot end lift handles
C	Stair-TREAD lock bar	H	Chair (red) fold lock bar
D	Wheel lock	I	Upper control handle release cable
E	Lift handle release button		

Contact information

Contact Stryker Customer Service or Technical Support at: 1-800-327-0770.

Stryker Medical
 3800 E. Centre Avenue
 Portage, MI 49002
 USA

Note - The user and/or the occupant should report any serious product-related incident to both the manufacturer and the Competent authority of the European Member State where the user and/or occupant is established.

To view your operations or maintenance manual online, see <https://techweb.stryker.com/>.

Have the serial number (A) of your Stryker product available when calling Stryker Customer Service or Technical Support. Include the serial number in all written communication.

Serial number location

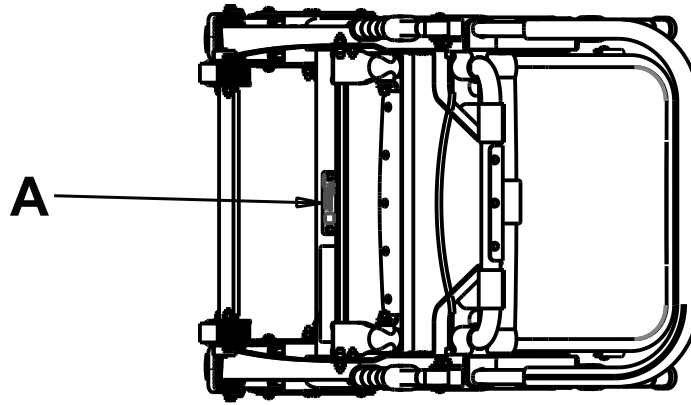

Date of manufacture

The year of manufacture is the first 2 digits of the serial number.

Setup

During setup, unpack the cartons and check all items for proper operation. Make sure that the product operates before you place it into service.

Remove all the shipping and packaging materials from the product before use.

Instructions

These instructions are printed on the backrest of the Evacuation Chair.

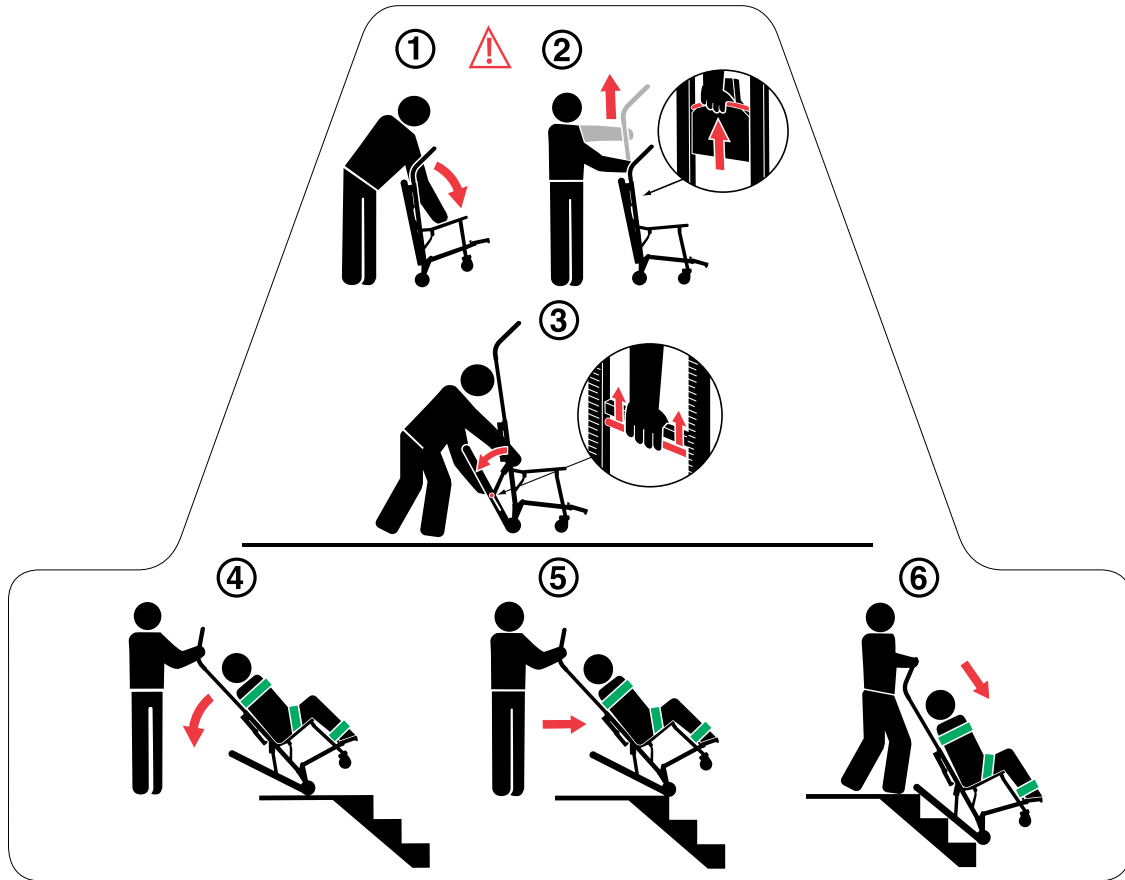

To use the evacuation chair:

1. Stand behind the chair and pull the backrest and extension handle apart to unfold the chair.

WARNING - Always make sure that the chair is locked in the unfolded position before use. An unlocked chair may fold during use.

2. Pull the red release cable with one hand and pull up on the control handle with the other hand to extend the upper control handle.
3. Squeeze the red track release bar against the black cross-tube. Relax your grip on the release bar and forcefully pull the **Stair-TREAD** system to the fully extended position until both sides lock securely. Always make sure that both sides the **Stair-TREAD** system are locked by trying to fold it back up.

CAUTION - Always release the red track release bar before you click the **Stair-TREAD** system into the locked position. Try to fold the chair before you descend the stairs to make sure that the **Stair-TREAD** system is locked.

4. Tilt the chair back just far enough to allow the **Stair-TREAD** system to contact the floor.
5. Maintaining the angle, guide the chair over the edge of the stairs, allowing the **Stair-TREAD** system to connect with the first step.
6. Glide down the stairs until the treads are level across the edges of two or three steps.

Operation

Operating guidelines

WARNING

- Always use all restraint straps to secure the occupant on the product. An unrestrained occupant may fall from the product and be injured.
 - Do not apply a wheel lock when an occupant is on the product or when you move the product to avoid the risk of tipping.
 - Always avoid getting dirt or other obstructions inside the tracks. The **Stair-TREAD** system may not work the same on all stair surfaces and in all environmental conditions. Based on conditions, you may encounter varying amounts of resistance. Water, ice, or debris on the stairs can affect operator footing and proper operation of the **Stair-TREAD** system. To avoid injury, clear the path or consider an alternate route. Condensation, water, ice, or debris on the **Stair-TREAD** system can cause unpredictable performance that results in a sudden change in the weight the operators must support.
 - Do not allow untrained helpers to assist in the operation of the product. Untrained helpers may cause injury to the occupant or themselves.
 - Always transport an occupant weighing more than 200 lb on stairs with a minimum of two trained operators.
 - Do not attempt to transport occupant loads greater than what you can safely lift.
-

- Operate the product only as described in this manual.
- Read all labels and instructions on the product before use.
- Always advise the occupant before you roll the chair, ascend stairs, or descend stairs. Stay with the occupant and control the product at all times.
- Only use the wheel locks during occupant transfer or without an occupant on the product.
- Use properly trained helpers to control the chair and occupant, when necessary.
- Store the product in a cool, dry environment that is above freezing temperature and out of direct sunlight.

Note - If you require more people to safely control the chair, see *Positioning operators and helpers* (page 17) for the proper positioning of each helper.

Unfolding the chair

WARNING - Always make sure that the chair is locked in the unfolded position before use. An unlocked chair may fold during use.

To unfold the chair:

1. Stand behind the chair.
2. Apply the wheel locks.
3. Pull the backrest and the extension handle apart (Figure 1).
4. Pull up on the seat to make sure that it is locked in the unfolded position. If the chair does not fold, then the chair is locked.

Folding the chair

To fold the chair:

1. Apply the wheel locks.
2. Buckle the restraint straps. Fold the restraint straps to prevent them from interfering. Secure the head support strap behind the chair frame.
3. Stand at the side of the chair.
4. Pull up on the chair (red) fold lock bar (A) at the rear of the chair (Figure 2).

5. Tip the chair forward.
6. Fold the seat up to the backrest until the front legs lock into the clips on the bottom of the seat tube.

Note - Rotate the front casters so they do not interfere with folding the chair.

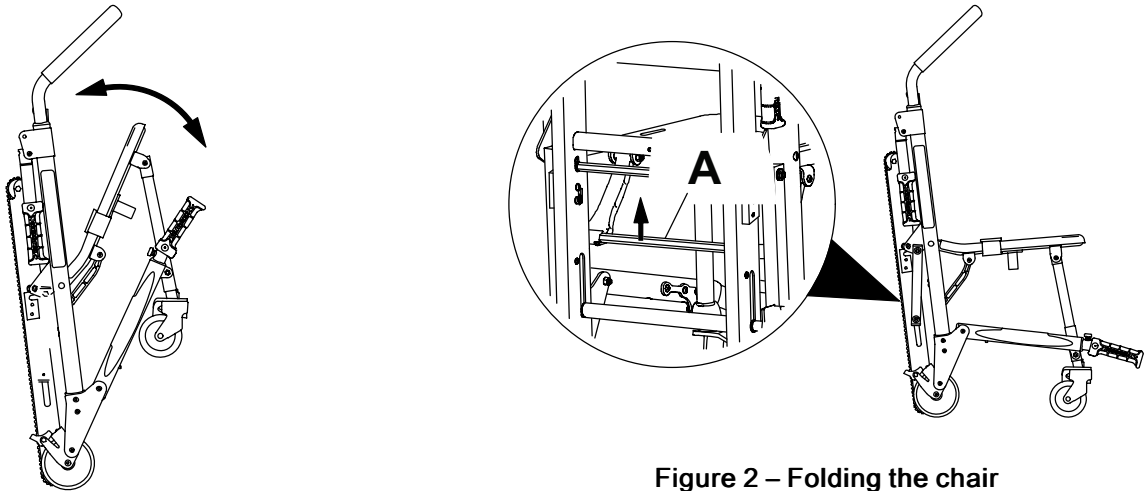

Figure 1 – Unfolding the chair

Figure 2 – Folding the chair

Store the product in a cool, dry environment that is above freezing temperature and out of direct sunlight.

Transferring the occupant to the chair

WARNING - Do not use the chair with suspected cervical, spinal, or fracture injuries.

To transfer the occupant to the product:

1. Place the product beside the occupant.
2. Apply the wheel locks to prevent the product from moving.
3. Open the restraint straps.
4. Extend the upper control handle.
5. Transfer the occupant to the product.
6. Secure the occupant to the product with all of the restraint straps (*Securing the occupant with the restraint straps* (page 10)).
7. Release the wheel locks before you transport the product.

Securing the occupant with the restraint straps

WARNING - Always use all restraint straps to secure the occupant on the product. An unrestrained occupant may fall from the product and be injured.

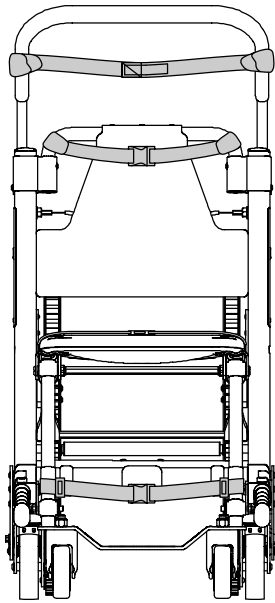

Figure 3 – Head, chest, and ankle restraint strap attachment points - front view

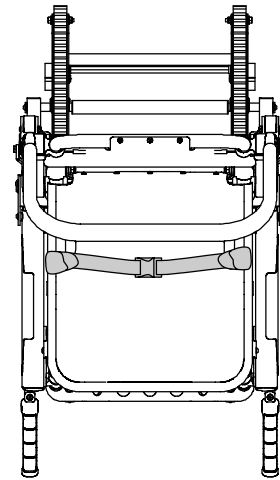

Figure 4 – Lap restraint strap attachment points - top view

Buckle one restraint strap across the occupant's chest and the other across the occupant's lap. Buckle the ankle restraint strap across the occupant's legs.

Secure restraint straps to the product in the required attachment locations (Figure 3 and Figure 4). Restraint strap attachment locations should provide strong anchorage and proper restraint position. Do not allow restraint straps to interfere with equipment or accessories. Buckle restraint straps when the chair is not in use.

Open the restraint straps and place them at either side of the chair while you position the occupant on the seat. Lengthen the restraint straps, buckle them around the occupant, and shorten them to tighten.

- To open the restraint strap, press the tabs on the side of the buckle receiver. This allows you to release the buckle latch plate and pull it out of the receiver.
- To close the restraint strap, push the latch plate into the receiver until you hear a click.
- To lengthen the restraint strap, grasp the buckle latch plate, turn at an angle to the webbing, then pull out. A hemmed tab at the end of the webbing prevents the latch plate from coming off of the restraint strap.
- To shorten the restraint strap, grasp the hemmed tab and pull the webbing back through the latch plate to tighten.

When you buckle a restraint strap around an occupant, secure the latch plate and remove any loose webbing from the chair.

Attaching the chest restraint straps

To attach the chest restraint straps in the cross-chest configuration:

1. Wrap each restraint strap around the chair frame. Insert the end of the restraint strap through the loop. Pull the restraint strap tight.
2. Pull the restraint strap across the occupant's chest. Lengthen the restraint strap as necessary.
3. Buckle the restraint strap.
4. Pull the loose end of the restraint strap to tighten it around the occupant.
5. Repeat for the second restraint strap and the lap restraint strap.

Attaching the ankle restraint strap

To attach the ankle restraint strap:

1. Remove the three plastic pieces from the restraint strap.
2. Thread the restraint strap through one of the plastic D-rings. Slide the ring down to the end of the restraint strap and up to the white label.
3. Loop the restraint strap around the front leg of the chair and pull the loose end of the restraint strap through the D-ring. Pull until the D-ring rests against the footrest tube.
4. Thread the restraint strap through the other D-ring.
5. Loop the restraint strap around the other front leg of the chair and pull the loose end of the restraint strap through the loop. Pull until the D-ring rests against the footrest tube.
6. Attach the final male end clip on the restraint strap.

Proper lifting techniques

When you lift the product and occupant, follow these proper lifting techniques to avoid the risk of injury:

- Keep your hands close to your body
- Keep your back straight
- Coordinate all movement with your partner
- Lift with your legs
- Avoid twisting

Transporting the occupant on flat surfaces

WARNING

- Do not allow the occupant to stand on the footrest to avoid injury or equipment damage.
 - Always use caution when you use casters. Casters are not suitable for all surfaces.
-

To transport on flat surfaces:

1. Push and guide the chair with the head end handles, the backrest tube, or the upper control handle (Figure 5).
2. Lift the chair over and around obstructions with the head end and foot end lift handles only.

Note - The extendable upper control handle can be used in any position to roll and guide the chair. Pull the red release cable with one hand and pull up on the control handle with the other to extend the upper control handle. Release the cable to lock the handle in either the mid or fully extended position.

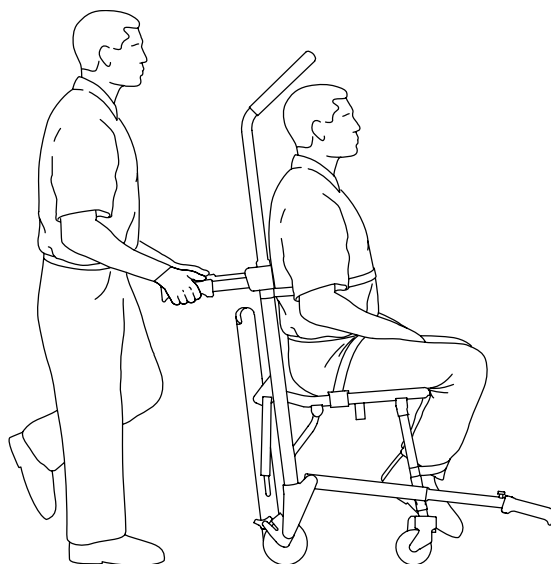

Figure 5 – Transporting the occupant

Transporting the occupant down stairs

WARNING

- Always lock the **Stair-TREAD** system in position before you transport an occupant.
 - Always transport an occupant weighing more than 200 lb on stairs with a minimum of two trained operators.
 - Always lock the lift handles in position before you use the lift handles to lift the chair.
 - Always avoid getting dirt or other obstructions inside the tracks. The **Stair-TREAD** system may not work the same on all stair surfaces and in all environmental conditions. Based on conditions, you may encounter varying amounts of resistance. Water, ice, or debris on the stairs can affect operator footing and proper operation of the **Stair-TREAD** system. To avoid injury, clear the path or consider an alternate route. Condensation, water, ice, or debris on the **Stair-TREAD** system can cause unpredictable performance that results in a sudden change in the weight the operators must support.
 - Always clean and dry the **Stair-TREAD** system before you transport an occupant.
 - Do not attempt to transport occupant loads greater than what you can safely lift.
-

CAUTION - Always release the red track release bar before you click the **Stair-TREAD** system into the locked position. Try to fold the chair before you descend the stairs to make sure that the **Stair-TREAD** system is locked.

Note - If you require more people to safely control the chair, see *Positioning operators and helpers* (page 17) for the proper positioning of each helper.

1. Roll the chair to the stairs and align it with the edge of the first step.
2. Foot end operator: Push the red release buttons to extend the foot end lift handles and pull the handles out until they stop (Figure 6). Release the buttons to lock the handles.
3. Head end operator: Use one hand to pull the red upper control handle release cable (B) (Figure 7). Use the other hand to pull up and fully extend the handle. Release the cable and make sure that the handle is locked on both sides in the fully extended position.

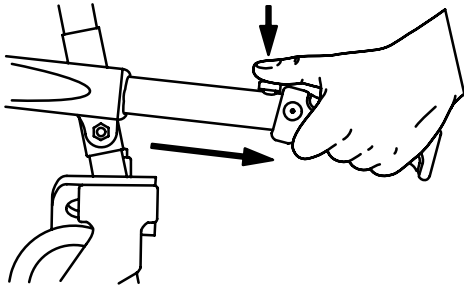

Figure 6 – Foot end lift handles

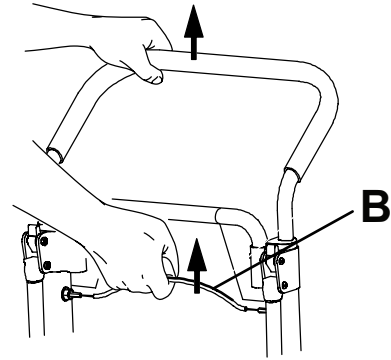

Figure 7 – Upper control handle release cable

4. Head end operator: Squeeze the red track release bar against the black cross tube (Figure 8). Relax your grip on the release bar and forcefully pull the **Stair-TREAD** system to the fully extended position until both sides lock securely. Always make sure that both sides of the **Stair-TREAD** system are locked by trying to fold it back up.
5. Operators face each other while descending the stairs.
6. Head end operator: Tilt the chair back just far enough to allow the **Stair-TREAD** system to contact the floor (Figure 9).

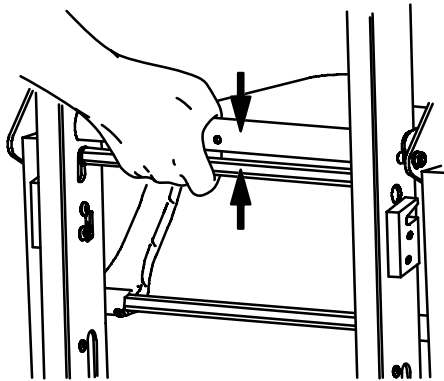

Figure 8 – Red track release bar

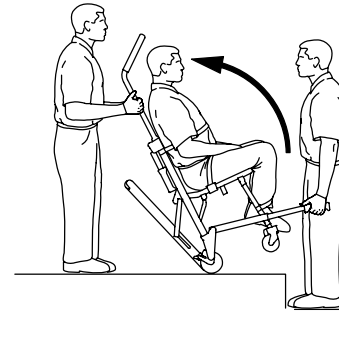

Figure 9 – Tilt the chair

7. Both operators: Maintaining the angle, guide the chair over the edge of the stairs. Allow the **Stair-TREAD** system to connect with the first step (Figure 10).
8. Both operators: Glide down the stairs until the treads are level across the edges of two or three steps (Figure 11).
9. Head end operator: Apply slight downward pressure on the extendable upper control handle while the foot end operator applies slight upward pressure on the foot end lift handles to keep the chair from rocking forward as it glides down the stairs.

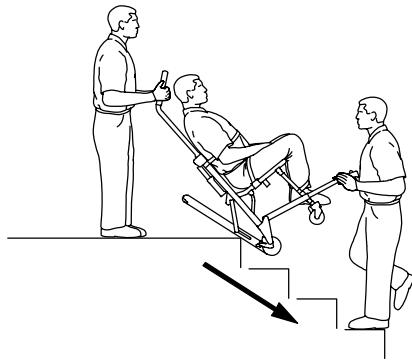

Figure 10 – Track engaging first step

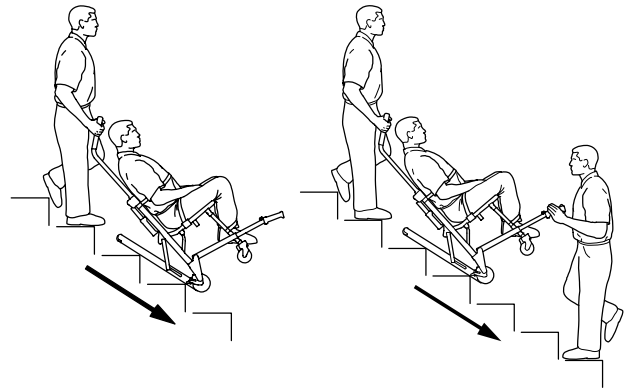

Figure 11 – Transporting down the stairs

10. Foot end operator: When the track reaches the last step, release the front handles. Head end operator: Allow the chair to tip forward (Figure 13) until all four wheels are on the ground. Roll the chair (see *Transporting the occupant on flat surfaces* (page 12)).

11. To fold the **Stair-TREAD** system, pull the red track release bar toward the black crossbar and fold the track up toward the chair. Make sure that the **Stair-TREAD** system is locked in place.

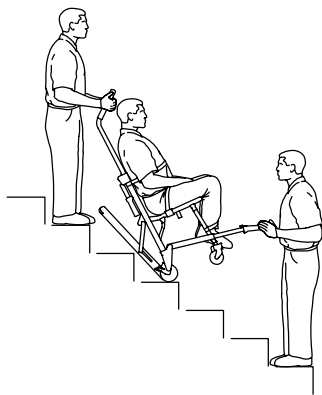

Figure 12 – Resting position

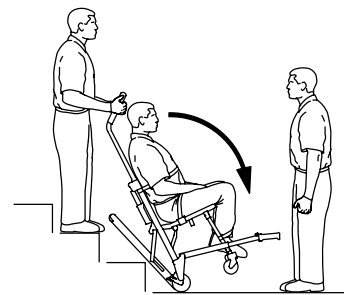

Figure 13 – Bottom of stairs

If, while descending the stairs, either operator needs to pause or rest, tilt the chair forward just enough to allow the rear wheels to rest on the tread of the stair (Figure 12). To continue down the stairs from the resting position, the head end operator exerts slight downward pressure on the upper control handle while the foot end operator provides slight upward pressure to tilt the chair back and activate the **Stair-TREAD** system.

Transporting the occupant up stairs

WARNING

- Always transport an occupant weighing more than 200 lb on stairs with a minimum of two trained operators.
- Always lock the lift handles in position before you use the lift handles to lift the chair.

Note - If you require more people to safely control the chair, see *Positioning operators and helpers* (page 17) for the proper positioning of each helper.

1. Roll the chair to the bottom of the stairs with the occupant's back to the stairs.
2. Foot end operator: Push the red release buttons to extend the foot end lift handles and pull the handles out until they stop. Release the buttons to lock the handles.

3. Head end operator: Unfold the head end lift handles.

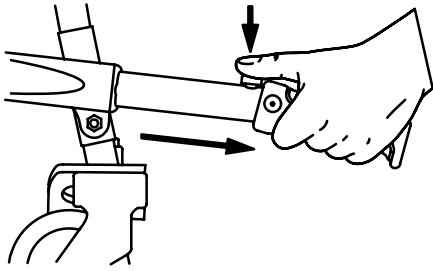

Figure 14 – Foot end lift handles

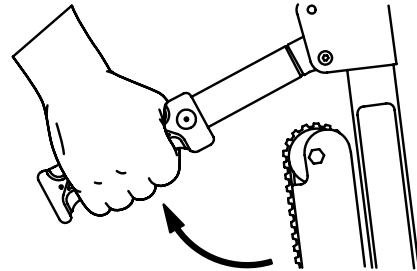

Figure 15 – Head end lift handles

4. Foot end operator: Face up the stairs.
5. Head end operator: Face backward to better monitor the occupant or forward for a better view of the stairs and to maneuver around obstacles.

Note - Although the head end operator can face either direction while lifting and carrying, always follow any applicable protocols when you carry the chair.

6. Both operators: Lift the chair together. Use the head end lift handles and foot end lift handles. Follow *Proper lifting techniques* (page 12). Avoiding any obstructions, carry the chair slowly up the stairs.

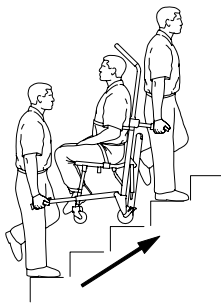

Figure 16 – Transporting up the stairs

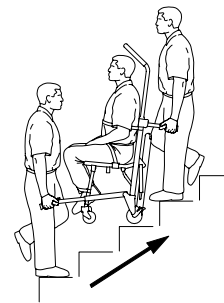

Figure 17 – Transporting up the stairs

Applying or releasing a wheel lock

WARNING

- Do not apply a wheel lock when an occupant is on the product or when you move the product to avoid the risk of tipping.
 - Do not leave an occupant unattended. Hold the product while an occupant is on the product.
 - Do not install or apply a wheel lock on a product with worn wheels that are less than 5 in. diameter.
-

To apply a wheel lock (C), press down on the pedal until it stops and rests against the surface of the wheel (Figure 18).

To release a wheel lock (C), press down on the top of the pedal with your foot or lift up on the pedal with your toe (Figure 18). The top of the pedal will rest against the caster frame when you release the wheel lock.

Note - Wheel locks help prevent the product from rolling while unattended. Wheel locks may not provide sufficient resistance on all surfaces or under loads.

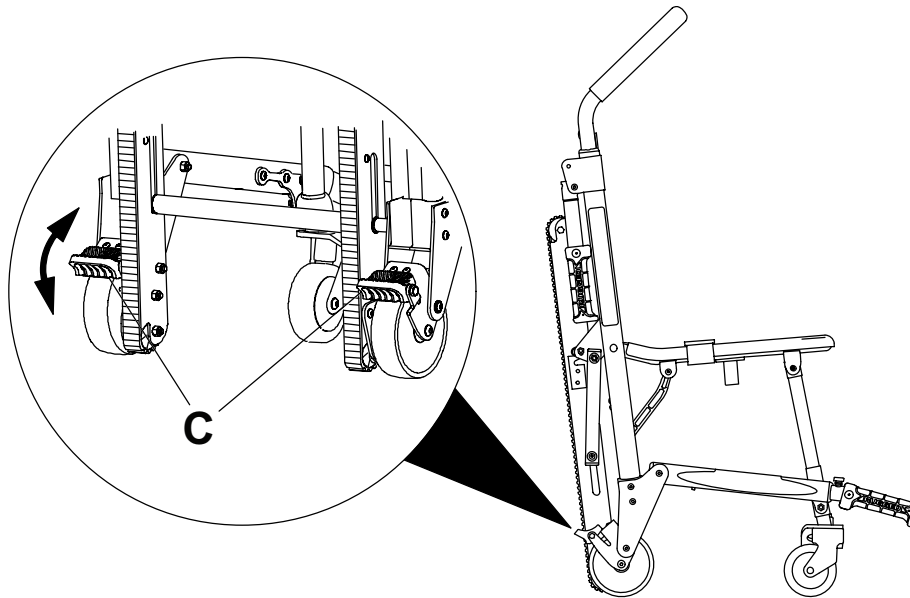

Figure 18 – Wheel locks

Attaching the optional head support to the upper control handle

WARNING - Do not use the chair with suspected cervical, spinal, or fracture injuries.

To attach the head support strap to the extendable upper control handle:

1. Wrap the loose ends of the strap around the vertical portions of the handle, then feed them through the plastic loops.
2. Pull tight and secure the strap to itself.
3. Adjust the height by loosening the strap, moving it to the desired location, and tightening again.

Supporting the occupant's head with the optional head support

To support the occupant's head with the head support:

1. Extend the upper control handle.
2. Pull the red upper control handle release cable with one hand.
3. Pull up on the handle with your other hand.
4. Release the cable. Make sure that the handle is locked into one of the two available positions.
5. Attach the head support (*Attaching the optional head support to the upper control handle (page 17)*).
6. Position the head support at the base of the occupant's head to support the head.
7. For unconscious, or semiconscious occupants, secure the head with the other two parts of the strap.
8. Wrap the head support around the occupant's head. Overlap the strap ends to the desired tightness to secure.

When not in use, wrap the strap ends around the handle and attach the strap to the back of the head support.

Positioning operators and helpers

WARNING - Always transport an occupant weighing more than 200 lb on stairs with a minimum of two trained operators.

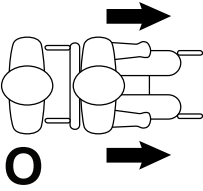
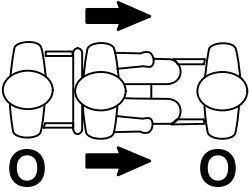
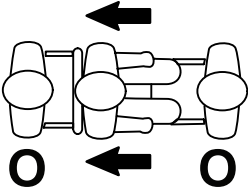
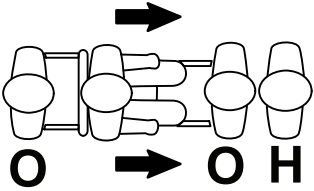
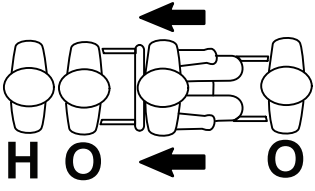
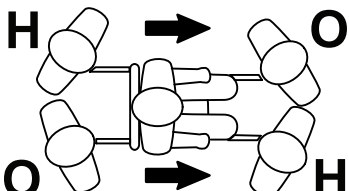
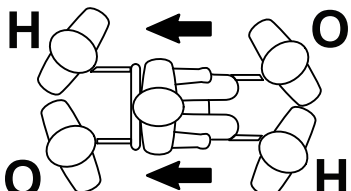
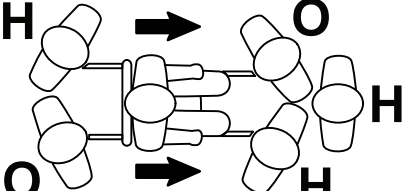
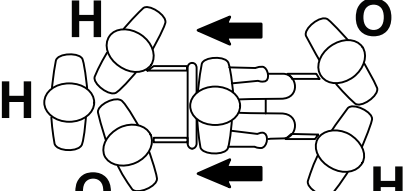
	Down stairs	Up stairs
One operator		
Two operators		
Two operators One helper		
Two operators Two helpers		
Two operators Three helpers		

Installing the optional wall storage bracket

Note - The footrest option (6254-029-000) is not compatible with the optional wall storage bracket (6254-050-000).

To install the optional wall storage bracket:

1. Use the bracket as a template to mark the mounting holes location at the area where you will install the wall brackets. Consider the dimensions of the chair when you select and mark the location. The approximate height of the bracket from the floor should be 60 inches.
2. Using fasteners (not supplied) appropriate for the wall type, use at least four mounting holes to install the bracket.
3. Hang the chair from the bracket using the upper control handle.

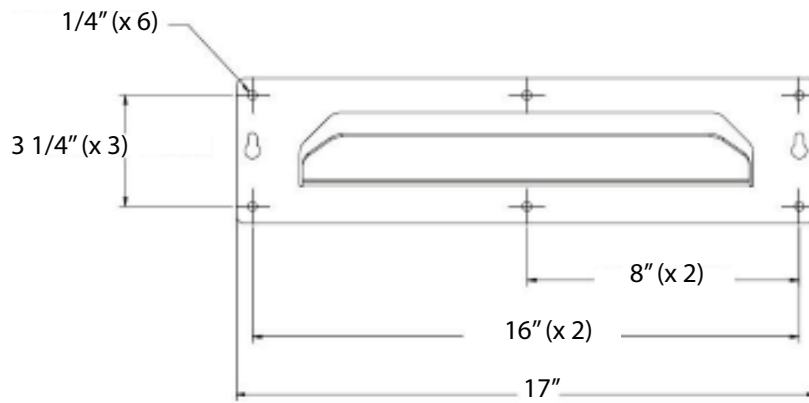

Figure 19 – Storage bracket dimensions

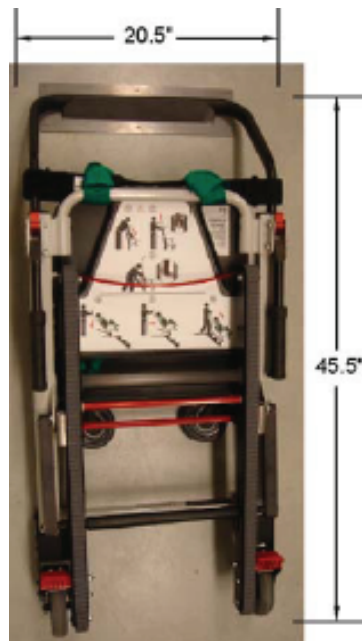

Figure 20 – Chair stored on the bracket

Installing the optional cabinet

To install the optional cabinet:

1. Use the cabinet as a template to mark the mounting holes location at the area where you will install the cabinet. Consider the dimensions of the cabinet when you select and mark the location. The approximate height of the bottom of the cabinet to the floor should be at least 12 inches.
2. Using fasteners (not supplied) appropriate for the wall type, use at least four mounting holes to install the cabinet.
3. Hang the chair from the bracket using the upper control handle.

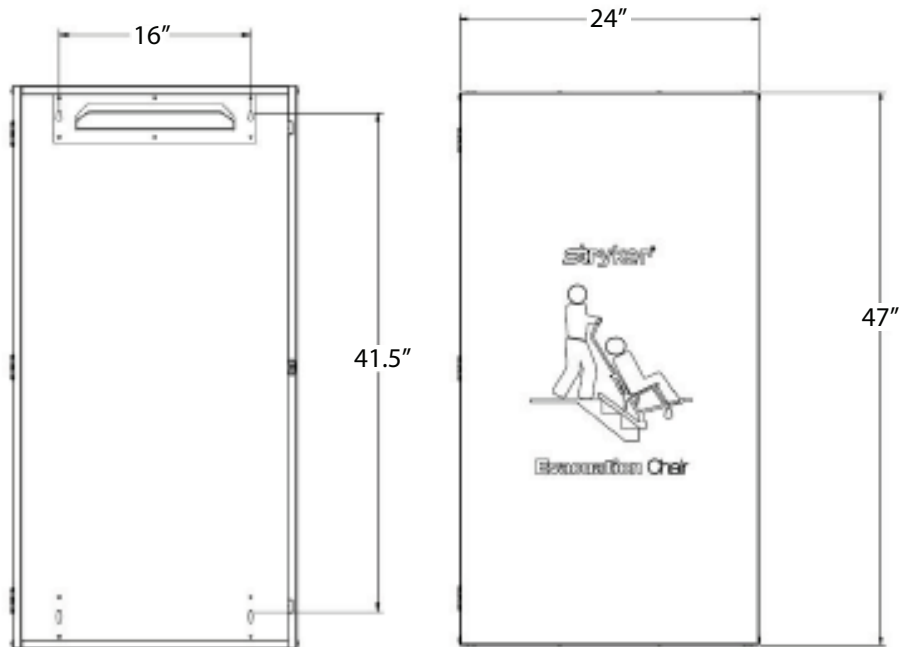

Figure 21 – Cabinet dimensions

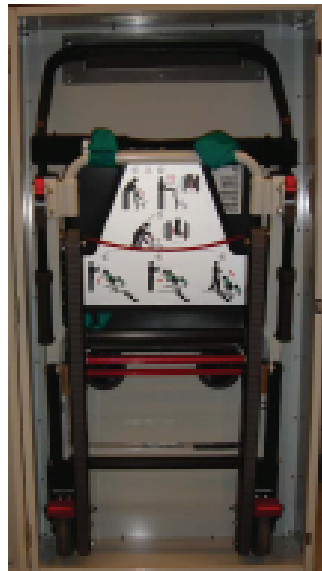

Figure 22 – Chair stored in the cabinet

Installing the optional cover

Note

- For ease of installation, hang the chair on the storage bracket before you install the cover.
- The footrest option (6254-029-000) is not compatible with the optional cover (6254-055-000).

To install the optional vinyl cover:

1. Slip the bottom pocket over the wheels.
2. Wrap the side flaps around the chair frame.
3. Pull the top flap down between the bars of the upper control handle and over the head support strap.

4. Attach the **Velcro**® strips.
5. Attach the red handle strip to the **Velcro** on the front of the cover.

Removing the optional cover

To remove the optional vinyl cover:

1. Pull the red handle strip.
2. Allow the cover to drop off the chair.



Figure 23 – Slip the bottom pocket over the wheels



Figure 24 – Cover installed on the chair

Installing the elastic oxygen bottle holder

WARNING

- Always secure all tubes, regulators, and accessories for the oxygen bottle to prevent interference with the tracks, wheels, or other mechanisms of the chair.
 - Always clean or dispose of contaminated chair components to avoid risk of exposure to bloodborne pathogens and injury to the occupant or operator.
-

CAUTION

- The elastic oxygen bottle holder is for use only with Stryker Evacuation Chairs and **Stair-PRO**® Stair Chairs. Use only D-size oxygen bottles with the elastic oxygen bottle holder.
 - Always properly secure the oxygen bottle and oxygen bottle accessories so they do not interfere with the operation of the chair.
 - Always secure the oxygen bottle to the elastic oxygen bottle holder using the red **Velcro** strap.
 - Always secure the oxygen bottle in the elastic oxygen bottle holder and that the regulator valve of the oxygen bottle does not protrude from the width of the chair.
 - Always remove the oxygen bottle from the elastic oxygen bottle holder before you attempt to fold or store the chair.
-

1. Make sure that the chair is in the open position before you install the elastic oxygen bottle holder.

2. Place the elastic oxygen bottle holder between the two extension handle tubes under the seat.
3. Insert each of the four **Velcro** straps through the plastic buckles.
4. Pull down on the straps so they are tight before you secure the **Velcro**.
5. Pull up on the red handle and slide the D-size oxygen bottle into the elastic oxygen bottle holder.

Note

- Make sure that you slide the bottom end of the oxygen bottle in first.
 - When you attach the elastic oxygen bottle holder, make sure that the weight capacity of the chair is visible.
6. Thread the red strap through the red handle. When the red strap is not in use, you can attach the red strap to the bottom of the elastic oxygen bottle holder.
 7. Pull the red **Velcro** strap down until tight and secure around the oxygen bottle.

Accessories and parts

These accessories may be available for use with your product. Confirm availability for your configuration or region. Call Stryker Customer Service: 1-800-327-0770.

Name	Number
Belt, track (standard) option	6254-065-000
Belt, track (aggressive) option	6254-070-000
Bracket, chair wall storage option	6254-050-000
Cabinet, alarm option	6254-045-000
Cabinet, chair wall storage option	6254-002-000
Cover, chair storage option	6254-055-000
Footrest option	6254-029-000
Oxygen bottle holder option, elastic	6250-140-080
Locking lift handles option, rear	6250-031-000

Cleaning

WARNING - Always use any appropriate personal protective equipment while power washing to avoid inhaling contagion. Power washing equipment may aerate contamination.

CAUTION

- Do not steam clean or ultrasonically clean the product.
 - Do not exceed 180 °F (82 °C) as the maximum water temperature.
 - Do not exceed 1500 psi (130.5 bar) as the maximum water pressure. If you are using a hand held wand to wash the product, keep the pressure nozzle at a minimum of 24 in. (61 cm) from the product.
 - Always allow to air dry.
 - Do not clean, service, or perform maintenance while the product is in use.
-

The product is power washable. The product may show some signs of oxidation or discoloration from continuous washing. No degradation of the product's performance will occur from power washing as long as you follow the proper procedures.

- Follow the cleaning solution manufacturer's dilution recommendations exactly.
- The preferred method Stryker Medical recommends for power washing the product is with the standard hospital surgical cart washer or hand held wand unit.
- Clean **Velcro** after each use. Saturate **Velcro** with disinfectant and allow disinfectant to evaporate. Appropriate disinfectant for nylon **Velcro** should be determined by the service.
- Immersing restraint strap metal buckles can cause buckle corrosion and is not recommended. Rinse with clean water and allow to air dry to reduce chance of corrosion. Replace restraints if metal buckles are corroded.
- The elastic oxygen bottle holder is made with high quality woven elastic. Make sure that you clean the elastic oxygen bottle holder regularly.
- Direct skin contact with visibly soiled, permeable material may increase the risk of infection.

Cleaning the track frame

If a foreign material gets between the **Stair-TREAD** system belt and track frame, you must clean the track frame.

To clean the track frame:

1. Loosen the track belts.
2. Remove the rear wheels.
3. Clean the track frame with rubbing alcohol.
4. Use water at high pressure to rinse the belts. Clean both the inside and outside belt surfaces.
5. Allow the belts to completely dry.
6. Reassemble the track belts and the rear wheels.
7. Following the appropriate warnings and cautions, test the performance of the chair with a simulated occupant weight while you descend a flight of stairs.

If performance does not return to the original conditions, you may need to recondition or replace the belts.

Suggested cleaners

In general, when used in concentrations recommended by the manufacturer, either phenolic type or quaternary (excluding **Virex**® TB) type disinfectants can be used. Iodophor type disinfectants are not recommended for use because staining may occur.

Suggested cleaners include:

- Quaternary cleaners (active ingredient - ammonium chloride)

- Phenolic cleaners (active ingredient - o-phenylphenol)
- Chlorinated bleach solution (5.25% - less than 1 part bleach to 100 parts water)

Avoid oversaturation. Do not allow the product to stay wet longer than the chemical manufacturer's guidelines for proper disinfecting.

Note

- Failure to follow the above directions when using these types of cleaners may void this product's warranty.
- Always wipe the product with clean water and dry after cleaning. Some cleaning products are corrosive in nature and may cause damage to the product. Failure to properly rinse and dry the product leaves a corrosive residue on the surface of the product and may cause premature corrosion of critical components.

Preventive maintenance

Remove product from service before you perform the preventive maintenance inspection. Check all items listed during annual preventive maintenance for all Stryker Medical products. You may need to perform preventive maintenance checks more often based on your level of product usage. Service only by qualified personnel.

Note - Clean and disinfect the exterior of the support surface before inspection, if applicable.

Operation	Schedule	Procedure
Cleaning and disinfecting	Each use	See <i>Cleaning</i> in the Operations Manual
Inspection	Inspect chair every 6 months	See below for checklist
Stair-TREAD system belt reconditioning	After usage on approximately 500 flights of stairs or if the Stair-TREAD system performance is sluggish	See <i>Track belt reconditioning</i> in the Maintenance Manual

Inspect the following items:

- _____ All fasteners secure (reference all assembly drawings)
- _____ All welds intact, not cracked or broken
- _____ No bent or broken tubing or sheet metal
- _____ No debris in wheels
- _____ All wheels secure and rolling
- _____ Front casters secure, rolling, and swiveling (if equipped)
- _____ Wheel locks hold wheels securely when on and clear the wheels when off
- _____ Chair unfolds and locks properly
- _____ No rips or cracks in seat or backrest
- _____ Restraint straps intact and working
- _____ Foot end carrying handles extend and lock in place
- _____ Head end carrying handles fold and unfold
- _____ Upper control handle extends and locks in all positions
- _____ **Stair-TREAD** system mechanism unfolds and locks in place (if equipped)
- _____ **Stair-TREAD** system belt rolls (if equipped)
- _____ **Stair-TREAD** system belt inner cords not showing; replace if necessary (if equipped)
- _____ **Stair-TREAD** system performs as desired; recondition belts if necessary (if equipped)
- _____ No lubricants present on the **Stair-TREAD** system belts or the track frame surfaces

_____ Upper release handle cable not worn or frayed; replace if necessary

_____ Optional accessories and parts intact and operating properly

Product serial number:
Completed by:
Date:













Evakueringsstol

Betjeningsvejledning

REF 6254



Symboler

	Se brugsanvisningen
	CE-mærke
	Autoriseret repræsentant i Det Europæiske Fællesskab
	Medicinsk udstyr for Europa
	Generel advarsel
	Forsigtig
	Katalognummer
	Serienummer
	Se www.stryker.com/patents vedrørende patenter i USA
	Fabrikant
	Fremstillingsdato
	Må ikke smøres
	Sikker arbejdsbelastning

Indholdsfortegnelse

Definition af betegnelserne Advarsel/Forsigtig/Bemærk	2
Oversigt over sikkerhedsforanstaltninger	2
Indledning	4
Produktbeskrivelse	4
Indikationer	4
Kliniske fordele	4
Forventet levetid	4
Bortskaffelse/genanvendelse	4
Kontraindikationer	5
Specifikationer	5
Produktillustration	6
Kontaktinformation	6
Serienummerets placering	7
Fremstillingsdato	7
Opsætningsprocedurer	7
Instruktioner	8
Betjening	9
Betjeningsvejledning	9
Sådan foldes stolen ud	9
Sådan foldes stolen sammen	9
Sådan overføres passageren til stolen	10
Fiksering af patienten med selerne	10
Sådan fastgøres selerne omkring brystkassen	11
Fastgørelse af ankelselen	12
Korrekte løfteteknikker	12
Sådan transporteres patienten på fladt terræn	12
Sådan transporteres passageren ned ad trapper	13
Sådan transporteres patienten op ad trapper	15
Aktivering eller udløsning af en hjullås	16
Sådan fastgøres den valgfrie hovedstøtte til det øverste styregreb	17
Sådan understøttes patientens hoved med den valgfrie hovedstøtte	17
Positionering af operatører og hjælpere	17
Sådan monteres det valgfri vægophængsbeslag	18
Montering af det valgfri skab	19
Montering af det valgfri betræk	20
Fjernelse af det valgfri betræk	21
Montering af elastikiltflaskeholderen	21
Tilbehør og dele	22
Rengøring	23
Rengøring af sporramme	23
Anbefalede rengøringsmidler	23
Forebyggende vedligeholdelse	24

Definition af betegnelserne Advarsel/Forsigtig/Bemærk

Betegnelserne **ADVARSEL**, **FORSIGTIG** og **BEMÆRK** benyttes med særlige betydninger og skal læses omhyggeligt.

ADVARSEL

Gør læseren opmærksom på en situation, der kan medføre død eller alvorlig personskade, hvis situationen ikke undgås. Den kan også beskrive potentielle alvorlige hændelser og sikkerhedsfarer.

FORSIGTIG

Gør læseren opmærksom på en potentielt farlig situation, der kan medføre mindre eller moderat personskade på bruger eller patient eller beskadige produktet eller andre genstande, hvis situationen ikke undgås. Dette omfatter særlig omhu, der er nødvendig for sikker og effektiv brug af udstyret og den omhu, der er nødvendig for at undgå beskadigelse af udstyr, som kan opstå som et resultat af brug eller misbrug.

Bemærk - Her gives særlige oplysninger, der letter vedligeholdelse eller uddyber vigtige anvisninger.

Oversigt over sikkerhedsforanstaltninger

Læs altid advarslerne og forholdsreglerne på denne side omhyggeligt, og følg dem nøje. Service må kun foretages af kvalificeret personale.

ADVARSEL

- Sørg for, at stolen altid er låst i udfoldet position før brug. En ulåst stol kan falde sammen under brugen.
 - Brug altid alle seler til at holde patienten fast på produktet. En patient, der ikke er fastgjort korrekt, kan falde ned fra produktet og komme til skade.
 - Brug ikke en hjullås, når en patient befinder sig på produktet, eller hvis produktet flyttes, for at undgå risiko for, at det vælter.
 - Undgå altid at få snavs eller andre genstande i skinnerne. **Stair-TREAD**-systemet fungerer muligvis ikke lige godt på alle trappeoverflader og under alle miljøforhold. Alt efter forholdene kan du støde på forskellige grader af modstand. Vand, is eller snavs på trappen kan påvirke operatørens fodfæste og betjeningen af **Stair-TREAD**-systemet. For at undgå skade bør transportvejen ryddes, eller der bør overvejes en alternativ vej. Kondens, vand, is eller snavs på **Stair-TREAD**-systemet kan give anledning til uforudsigelige resultater, der kan give anledning til en pludselig ændring i den vægt, som operatørerne skal støtte.
 - Lad ikke uuddannet personale hjælpe med at betjene produktet. Uuddannede hjælpere kan forårsage skade på patienten eller dem selv.
 - En patient, der vejer mere end 200 pund (91 kg), skal altid transporteres op ad trapper af mindst to uddannede operatører.
 - Forsøg ikke at transportere patienter, som vejer mere end, hvad du kan løfte på forsvarlig vis.
 - Brug ikke stolen, hvis der er mistanke om skader på nakke- eller rygrad eller knoglebrud.
 - Lad ikke patienten stå på fodpladen for at undgå personskade eller beskadigelse af udstyret.
 - Vær altid forsigtig, når du bruger svinghjulene. Svinghjul er ikke egnet til alle overflader.
 - Lås altid **Stair-TREAD**-systemet i stilling, før du transporterer en patient.
 - Lås altid løftegrebene i stilling, inden løftegrebene bruges til at løfte stolen.
 - Rengør, og aftør altid **Stair-TREAD**-systemet, før du transporterer en patient.
 - Lad ikke en patient være uden opsyn. Hold fast i produktet, mens der sidder en patient på det.
 - Installér, eller aktivér ikke en hjullås på et produkt med slidte hjul med en diameter under 5 tommer (12,7 cm).
 - Fastgør altid alle slanger, regulatorer og tilbehør til iltblasken for at forebygge, at de er i vejen for bælteskinner, hjul eller andre af stolens mekanismer.
 - Kontaminerede stolekomponenter skal til enhver tid rengøres eller bortskaffes for at undgå risiko for udsættelse for blodbårne patogener og skade på patienten eller operatøren.
 - Brug altid passende, personligt beskyttelsesudstyr under højtryksrensning for at undgå indånding af smitstoffer. Højtryksrensningsudstyr kan forårsage, at forureningsstoffer blandes med luften.
-

FORSIGTIG

- Forkert brug af produktet kan medføre, at patienten eller operatøren kommer til skade. Produktet må kun betjenes som beskrevet i denne vejledning.
 - Hverken produktet eller dets komponenter må ændres. Ændring af produktet kan forårsage uforudsigelig drift, hvilket kan medføre personskeade på patient eller operatør. Garantien ugyldiggøres også, hvis produktet ændres.
 - Frigør altid skinnens røde udløserstang, før du klikker **Stair-TREAD**-systemet på plads i den låste position. Prøv at folde stolen, før du går ned ad trappen, for at sikre, at **Stair-TREAD**-systemet er låst.
 - Elastikiltflaskeholderen er kun beregnet til brug med Stryker- evakueringsstole og **Stair-PRO**®-trappestole. Brug kun iltflasker i str. D med elastikiltflaskeholderen.
 - Iltflasken og iltflasketilbehøret skal til enhver tid fastgøres korrekt, så de ikke hæmmer stolens funktion.
 - Fastgør altid iltflasken til elastikiltflaskeholderen med den røde **Velcro**-strop.
 - Sørg altid for, at iltflasken sidder ordentligt fast i iltflaskeholderen, og at iltflaskens reguleringsventil ikke stikker længere ud end stolens bredde.
 - Fjern altid iltflasken fra elastikiltflaskeholderen, inden du forsøger at klappe stolen sammen eller sætter stolen til opbevaring.
 - Du må ikke rengøre produktet med damprens eller ultralyd.
 - Den maksimale vandtemperatur må ikke overstige 180 °F (82 °C).
 - Det maksimale vandtryk må ikke overstige 1500 psi (130,5 bar). Hvis du bruger en håndbetjent rensenhed til at vaske produktet med, skal trykdysen holdes mindst 24 tommer (61 cm) væk fra produktet.
 - Lad det altid lufttørre.
 - Der må ikke foretages rengøring, service eller vedligeholdelse, mens produktet er i brug.
-

Indledning

Denne manual er en hjælp til betjening eller vedligeholdelse af dit Stryker-produkt. Læs manualen igennem, før du betjener eller vedligeholder produktet. Fastlæg metoder og procedurer til uddannelse og optræning af personalet med henblik på sikker betjening eller vedligeholdelse af dette produkt.

FORSIGTIG

- Forkert brug af produktet kan medføre, at brugeren eller operatøren kommer til skade. Produktet må kun betjenes som beskrevet i denne manual.
 - Hverken produktet eller dets komponenter må ændres. Ændring af produktet kan forårsage uforudsigelig drift, hvilket kan medføre personskeade på bruger eller operatør. Garantien ugyldiggøres også, hvis produktet ændres.
-

Bemærk

- Denne manual er en permanent del af produktet, og den skal opbevares sammen med produktet, selv hvis dette senere sælges.
- Stryker tilstræber hele tiden forbedringer i produktdesign og -kvalitet. Manualen indeholder de seneste tilgængelige produktoplysninger på trykningstidspunktet. Der kan være mindre uoverensstemmelser mellem dit produkt og denne manual. Hvis du har spørgsmål, bedes du kontakte Stryker kundeservice eller teknisk support på 1-800-327-0770.

Produktbeskrivelse

Stryker Model 6254 evakueringsstol anvendes til evakuering af handicappede personer fra faciliteter med flere etager.

Indikationer

Stryker Model 6254 evakueringsstol er en håndbåret indretning, som består af en letvægtsramme, hvorpå en passager kan bæres. Den er beregnet som en hjælp ved transport af passagerer op og/eller ned ad trapper i en evakueringssituation. Skinnen gør det muligt for en enkelt operatør at evakuere passagerer, der vejer op til 200 pund (91 kg). To operatører kan håndtere passagerer op til 500 pund (227 kg). Produktet er kun beregnet til brug af uddannede operatører.

Kliniske fordele

Transport af patient op og/eller ned ad trapper

Forventet levetid

Evakueringsstolen har en forventet levetid på syv år under normale brugsforhold og med passende periodisk vedligeholdelse.

Bortskaffelse/genanvendelse

Følg altid gældende, lokale anbefalinger og/eller forordninger for beskyttelse af miljøet og risici ved genbrug eller bortskaffelse af udstyret ved afslutningen af dets levetid.

Kontraindikationer

Ingen kendte.

Specifikationer

 Sikker arbejdsbelastning ¹	500 pund	227 kg
Højde	45 tommer	114 cm
Bredde	20,5 tommer	52 cm
Dybde ²	28 tommer	71 cm
Sammenfoldet dybde	11 tommer	28 cm
Vægt	34 pund	15,5 kg

Dimensionerne er målt fra hoveddrammens yderkanter. Specifikationer er afrundede. Konverteringer er beregnet før afrunding.

¹ Sikker arbejdsbelastning angiver summen af patientens, udstyrets og tilbehørets vægt.

² Dybdedimensionerne er målt med udtrækshåndtagene trukket tilbage.

Stryker forbeholder sig retten til at ændre specifikationerne uden varsel.

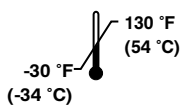
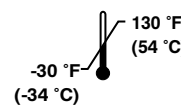
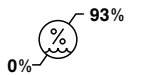
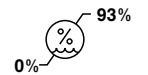
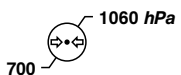
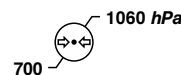
Miljøforhold	Betjening	Opbevaring og transport
Temperatur		
Relativ luftfugtighed		
Atmosfærisk tryk		

Produktillustration

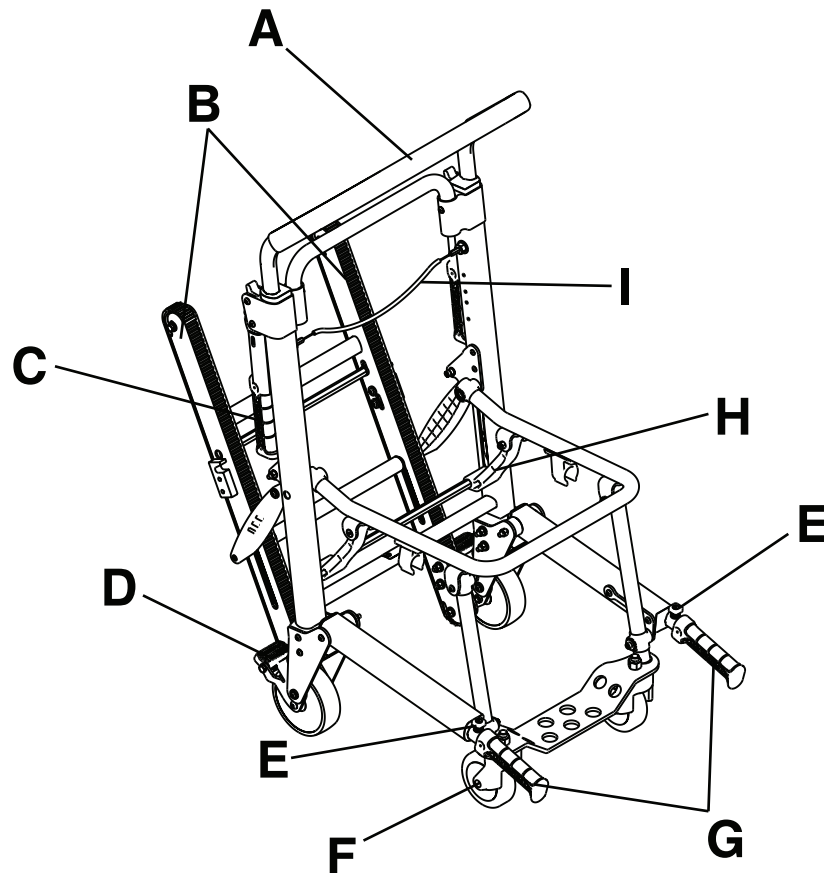

Bemærk - Sædekomponenterne er fjernet af hensyn til tydeligheden.

A	Øverste styregreb	F	Forreste svinghjul
B	Stair-TREAD™	G	Løftehåndtag ved fodenden
C	Låsestang til Stair-TREAD	H	Låsestang til sammenfoldning af stol (rød)
D	Hjullås	I	Udløserkabel til øverste styregreb
E	Udløserknap til løftehåndtag		

Kontaktinformation

Kontakt Stryker kundeservice eller teknisk support på: 1-800-327-0770.

Stryker Medical
3800 E. Centre Avenue
Portage, MI 49002
USA

Bemærk - Brugeren og/eller patienten bør rapportere enhver alvorlig produktrelateret hændelse til såvel producenten som til den kompetente myndighed i den EU-medlemsstat, hvor brugeren og/eller patienten er bosiddende.

Du finder betjenings- eller vedligeholdelsesvejledningen online ved at gå ind på <https://techweb.stryker.com/>.

Hav serienummeret (A) på dit Stryker-produkt klart, når du ringer til Stryker kundeservice eller teknisk support. Inkluder serienummeret i al skriftlig kommunikation.

Serienummerets placering

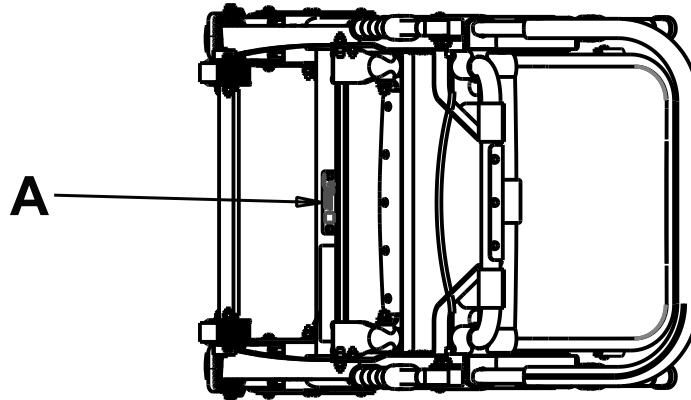

Fremstillingsdato

Fremstillingsåret er de to første tal i serienummeret.

Opsætningsprocedurer

Ved opsætning udpakkes alle kasserne, og alle ting kontrolleres for korrekt funktion. Kontrollér, at produktet fungerer, inden det tages i brug.

Fjern alle forsendelses- og pakningsmaterialer fra produktet inden brug.

Instruktioner

Disse anvisninger er trykt på evakueringsstolens ryglæn.

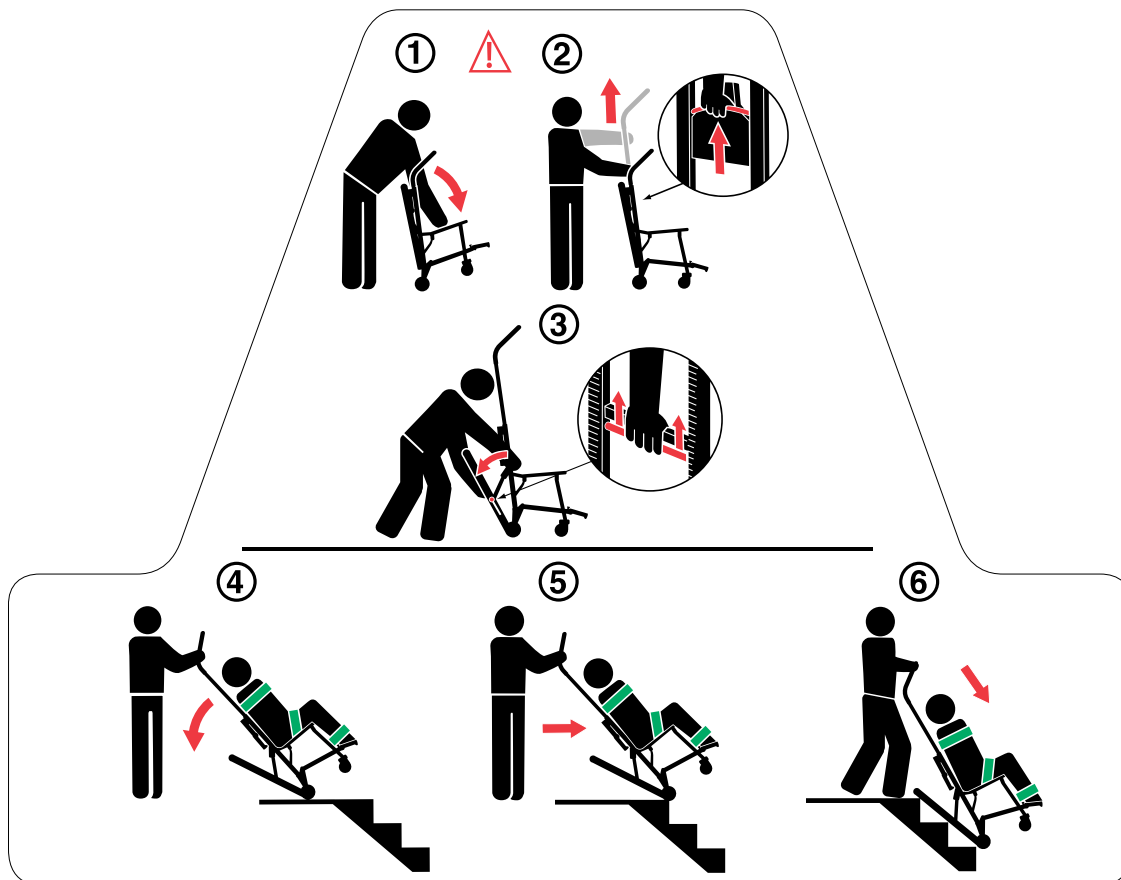

Sådan bruges evakueringsstolen:

1. Stå bagved stolen, og træk ryglænet og forlængerhåndtaget fra hinanden for at folde stolen ud.

ADVARSEL - Sørg for, at stolen altid er låst i udfoldet position før brug. En ulåst stol kan falde sammen under brugen.

2. Brug den ene hånd til at trække i det røde udløserkabel, og træk op i styregrebet med den anden hånd for at forlænge det øverste styregreb.
3. Klem den røde bælteudløserstang mod det sorte tværrør. Løsn dit greb om udløserstangen og træk **Stair-TREAD**-systemet ud i fuldt udstrakt position med et godt ryk, indtil begge sider låser forsvarligt. Sørg altid for, at begge sider af **Stair-TREAD**-systemet er låst ved at prøve at folde det op igen.

FORSIGTIG - Frigør altid skinnens røde udløserstang, før du klikker **Stair-TREAD**-systemet på plads i den låste position. Prøv at folde stolen, før du går ned ad trappen, for at sikre, at **Stair-TREAD**-systemet er låst.

4. Vip stolen akkurat så langt tilbage til, så **Stair-TREAD**-systemet kan få kontakt med gulvet.
5. Mens vinklen opretholdes, styres Stryker evakueringsstolen ud over trappeafsatsens kant, så **Stair-TREAD**-systemet griber fat i første trappetrin
6. Lad systemet glide ned ad trappen, indtil bælteerne er i plan med kanterne af to eller tre trin.

Betjening

Betjeningsvejledning

ADVARSEL

- Brug altid alle seler til at holde patienten fast på produktet. En patient, der ikke er fastgjort korrekt, kan falde ned fra produktet og komme til skade.
 - Brug ikke en hjullås, når en patient befinder sig på produktet, eller hvis produktet flyttes, for at undgå risiko for, at det vælter.
 - Undgå altid at få snavs eller andre genstande i skinnerne. **Stair-TREAD**-systemet fungerer muligvis ikke lige godt på alle trappeoverflader og under alle miljøforhold. Alt efter forholdene kan du støde på forskellige grader af modstand. Vand, is eller snavs på trappen kan påvirke operatørens fodfæste og betjeningen af **Stair-TREAD**-systemet. For at undgå skade bør transportvejen ryddes, eller der bør overvejes en alternativ vej. Kondens, vand, is eller snavs på **Stair-TREAD**-systemet kan give anledning til uforudsigelige resultater, der kan give anledning til en pludselig ændring i den vægt, som operatørerne skal støtte.
 - Lad ikke uddannet personale hjælpe med at betjene produktet. Uddannede hjælpere kan forårsage skade på patienten eller dem selv.
 - En patient, der vejer mere end 200 pund (91 kg), skal altid transporteres op ad trapper af mindst to uddannede operatører.
 - Forsøg ikke at transportere patienter, som vejer mere end, hvad du kan løfte på forsvarlig vis.
-

- Produktet må kun betjenes som beskrevet i denne vejledning.
- Læs alle etiketter og instruktioner på produktet før ibrugtagning.
- Orienter altid patienten, før du kører stolen eller går op eller ned ad trapper. Bliv hos patienten, og hav hele tiden produktet under kontrol.
- Benyt kun hjullåsene, når en patient overføres, eller når der ikke er nogen patient på produktet.
- Brug korrekt uddannet hjælpepersonale til at styre båret og patienten, når det er nødvendigt.
- Opbevar produktet på et køligt og tørt sted, hvor temperaturen er over frysepunktet og væk fra direkte sollys.

Bemærk - Hvis du har brug for flere personer til at styre stolen på sikker vis, henvises til *Positionering af operatører og hjælpere* (side 17) for korrekt placering af hver hjælper.

Sådan foldes stolen ud

ADVARSEL - Sørg for, at stolen altid er låst i udfoldet position før brug. En ulåst stol kan falde sammen under brugen.

Sådan åbnes stolen:

1. Stå bag stolen.
2. Aktivér hjullåsene.
3. Træk ryglænet og forlængerhåndtaget fra hinanden (Figur 1).
4. Træk op i sædet for at sikre, at det er låst i den åbne position. Hvis stolen ikke vil falde sammen, er det fordi den er låst.

Sådan foldes stolen sammen

Sådan foldes stolen sammen:

1. Aktivér hjullåsene.
2. Spænd selerne fast. Fold selerne, så de ikke er i vejen. Fastgør hovedstøttestroppen bag stolestellet.
3. Stå ved siden af stolen.
4. Træk i den røde låsestang (A) til sammenfoldning af stolen bag på stolen (Figur 2).

5. Vip stolen fremad.
6. Fold sædet op til ryglænet, indtil benene foran låser fast i klemmerne nederst på sæderørene.

Bemærk - Drej de forreste svinghjul, så de ikke er i vejen, når stolen foldes sammen.

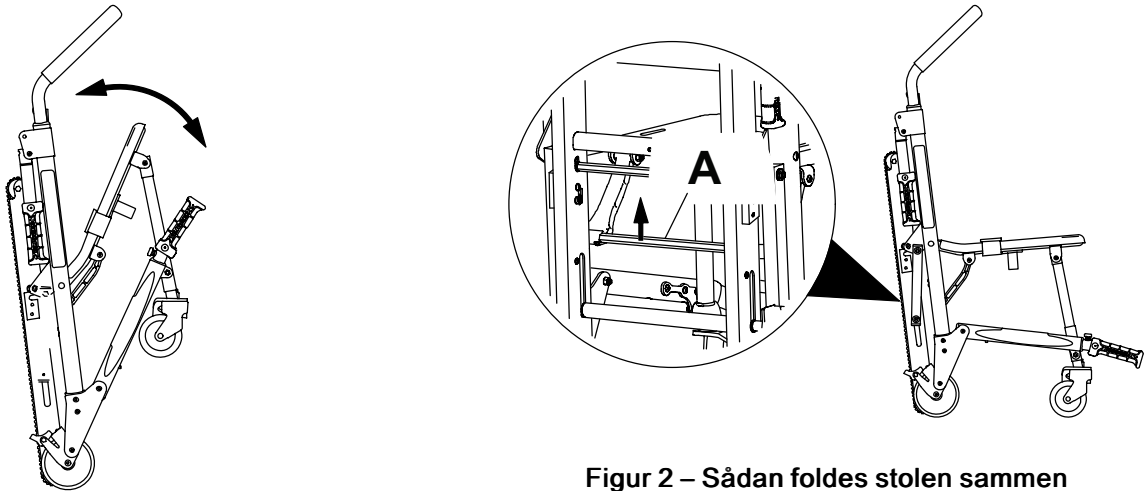

Figur 1 – Sådan foldes stolen ud

Figur 2 – Sådan foldes stolen sammen

Opbevar produktet på et køligt og tørt sted, hvor temperaturen er over frysepunktet og væk fra direkte sollys.

Sådan overføres passageren til stolen

ADVARSEL - Brug ikke stolen, hvis der er mistanke om nakke- eller rygradsskader eller knoglebrud.

Sådan overføres en passager til produktet:

1. Anbring produktet ved siden af passageren.
2. Aktiver hjullåsene for at forhindre produktet i at bevæge sig.
3. Åbn selerne.
4. Træk det øverste styregreb ud.
5. Overfør passageren til produktet.
6. Fastgør passageren til produktet med alle selerne (*Fiksering af patienten med selerne* (side 10)).
7. Slå hjullåsene fra, inden du transporterer produktet.

Fiksering af patienten med selerne

ADVARSEL - Brug altid alle seler til at holde patienten fast på produktet. En patient, der ikke er fastgjort korrekt, kan falde ned fra produktet og komme til skade.

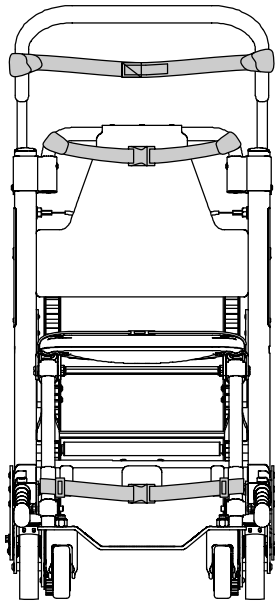

Figur 3 – Fastgøringspunkter for seler på hoved, brystkasse og ankel - set forfra

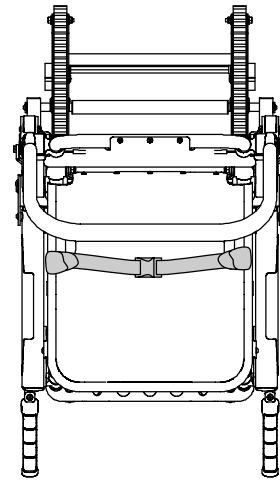

Figur 4 – Fastgøringspunkter for hofteselev – set ovenfra

Spænd en sele hen over patientens brystkasse og den anden over patientens hofte. Spænd ankelsen hen over patientens ben.

Fastgør selerne til produktet på de angivne fastgøringssteder (Figur 3 og Figur 4). Selernes fastgøringssteder skal give stærk forankring og korrekt fikseringsposition. Sørg for, at selerne ikke ligger i vejen for andet udstyr eller tilbehør. Spænd selerne fast, når stolen ikke er i brug.

Åbn selerne, og placer dem på hver side af stolen, mens du lejrer patienten på sædet. Forlæng selerne, spænd dem omkring patienten, og forkort dem, så de spændes til.

- Selen åbnes ved at trykke på tapperne på siden af spændet. På denne måde kan du udløse spændetungen og trække den ud af spændebeslaget.
- Selen låses ved at skubbe spændetungen ind i spændebeslaget, indtil der høres et klik.
- Selen forlænges ved at tage fat i spændet, dreje det, så det ligger vinkelret på selen, og trække det ud. En kraftig syning for enden af selen forhindrer at spændet falder af selen.
- Selen afkortes ved at tage fat i den syede kant og trække selen bagud igennem spændetungen og spænde den.

Når en sele spændes om en patient, skal spændetungen sikres, og løst sele materiale fjernes fra stolen.

Sådan fastgøres selerne omkring brystkassen

Sådan fastgøres brystselerne på tværs af brystkassen:

1. Vikl alle selerne omkring stolerammen. Sæt seleenden ind gennem ringen. Stram selen til.
2. Træk selen hen over patientens brystkasse. Forlæng selen efter behov.
3. Spænd selen fast.
4. Træk i selens løse ende for at stramme den til omkring patienten.
5. Gentag for den anden sele og hofteselen.

Fastgørelse af ankelselen

Sådan fastgøres ankelselen:

1. Fjern de tre plastikstykker fra selen.
2. Før selen gennem en af plastik-D-ringene. Skub ringen ned til enden af selen og op til den hvide etiket.
3. Før selen omkring stolens forreste ben, og træk selens løse ende gennem D-ringen. Træk, indtil D-ringen hviler op mod røret i fodpladen.
4. Før selen gennem den anden D-ring.
5. Før selen rundt om det andet af stolens forreste ben, og træk selens løse ende gennem løkken. Træk, indtil D-ringen hviler op mod røret i fodpladen.
6. Sæt den afsluttende hanende-clip på selen.

Korrekte løfteteknikker

Ved løft af produktet og patienten skal disse korrekte løfteteknikker følges, så risikoen for skader undgås:

- Hold hænderne tæt ved kroppen
- Hold ryggen ret
- Koordinér dine bevægelser med din partners
- Løft med benene
- Undgå at vride kroppen

Sådan transporteres patienten på fladt terræn

ADVARSEL

- Lad ikke patienten stå på fodpladen for at undgå personskade eller beskadigelse af udstyret.
 - Vær altid forsigtig, når du bruger svinghjulene. Svinghjul er ikke egnet til alle overflader.
-

Transport på jævne overflader:

1. Stolen skal skubbes og styres ved hjælp af løftegrebene i hovedenden, røret i ryglænet eller det øverste styregreb (Figur 5).
2. Stolen må kun løftes over og omkring forhindringer med løftegrebene i hoved- og fodenden.

Bemærk - Det udtrækkelige øverste styregreb kan bruges i enhver position til at køre og styre stolen. Træk i det røde udløserkabel med den ene hånd, og træk op i styregrebet med den anden for at forlænge det øverste styregreb. Udløs kablet for at låse grebet i enten den midterste eller den fuldt udtrukne position.

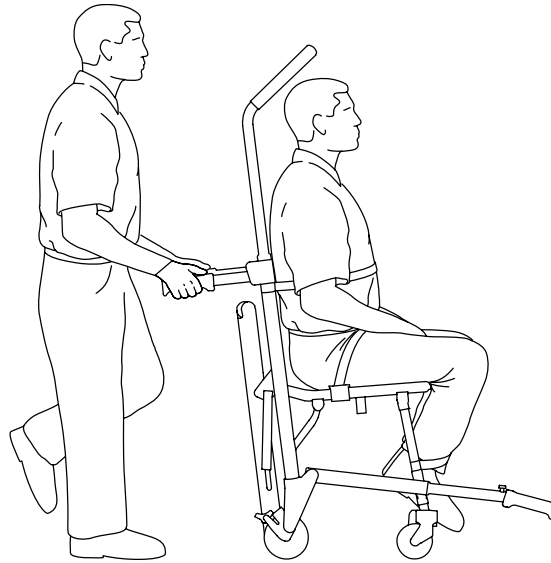

Figur 5 – Transport af patienten

Sådan transporteres passageren ned ad trapper

ADVARSEL

- Lås altid **Stair-TREAD**-systemet i stilling, før du transporterer en passager.
- En passager, der vejer mere end 200 pund (91 kg), skal altid transporteres op ad trapper af mindst to uddannede operatører.
- Lås altid løftegrebene i stilling, inden løftegrebene bruges til at løfte stolen.
- Undgå altid at få snavs eller andre genstande i skinnerne. **Stair-TREAD**-systemet fungerer muligvis ikke lige godt på alle trappeoverflader og under alle miljøforhold. Alt efter forholdene kan du støde på forskellige grader af modstand. Vand, is eller snavs på trappen kan påvirke operatørens fodfæste og betjeningen af **Stair-TREAD**-systemet. For at undgå skade bør transportvejen ryddes, eller der bør overvejes en alternativ vej. Kondensering, vand, is eller snavs på **Stair-TREAD**-systemet kan give anledning til uforudsigelige resultater, der kan give anledning til en pludselig ændring i den vægt, som operatørerne skal støtte.
- Rengør og aftør altid **Stair-TREAD**-systemet, før du transporterer en passager.
- Forsøg ikke at transportere passagerer, som vejer mere end, hvad du kan løfte på forsvarlig vis.

FORSIGTIG - Frigør altid skinnens røde udløserstang, før du klikker **Stair-TREAD**-systemet på plads i den låste position. Prøv at folde stolen, før du går ned ad trappen, for at sikre, at **Stair-TREAD**-systemet er låst.

Bemærk - Hvis du har brug for flere personer til at styre stolen på sikker vis, henvises til *Positionering af operatører og hjælpere* (side 17) for korrekt placering af hver hjælper.

1. Kør stolen hen til trappen, og bring den på linje med kanten på det første trin.
2. Operatøren i fodenden: Tryk på de røde udløserknapper for at forlænge fodendens løftegreb, og træk grebene ud, indtil de stopper (Figur 6). Slip knapperne for at låse grebene.
3. Operatøren i hovedenden: Træk i udløserkablet til det røde øverste styregreb (B) med den ene hånd stop (Figur 7). Brug den anden hånd til at trække grebet opefter og helt ud. Slip kablet og sørg for, at grebet er låst på begge sider i den fuldt udtrukne position.

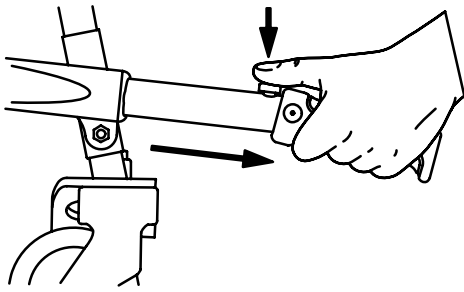

Figur 6 – Løftehåndtag ved fodenden

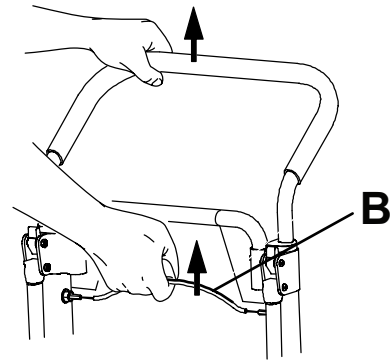

Figur 7 – Udløserkabel til øverste styregreb

4. Operatøren i hovedenden: Klem skinnens røde udløserstang op mod det sorte tværrør (Figur 8). Løsn dit greb om udløserstangen og træk **Stair-TREAD**-systemet ud i fuldt udstrakt position med et godt ryk, indtil begge sider låser forsvarligt. Sørg altid for, at begge sider af **Stair-TREAD**-systemet er låst ved at prøve at folde det op igen.
5. Operatører vender mod hinanden, mens de går ned ad trappen.
6. Operatøren i hovedenden: Vip stolen lige akkurat langt nok tilbage, så **Stair-TREAD**-systemet har kontakt med gulvet (Figur 9).

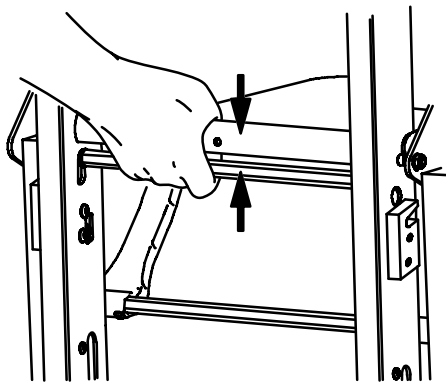

Figur 8 – Rød udløserstang til skinne

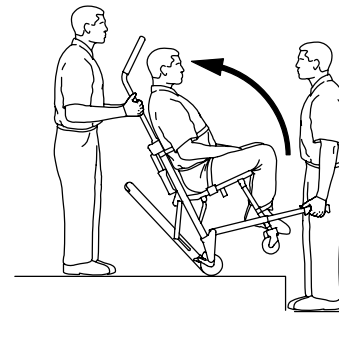

Figur 9 – Vip stolen

7. Begge operatører: Før stolen hen over trappekanten, idet vinklen opretholdes. Lad **Stair-TREAD**-systemet få kontakt til det første trin (Figur 10).
8. Begge operatører: Lad systemet glide ned ad trappen, til glidebanen er i niveau hen over to eller tre trin (Figur 11).
9. Operatøren i hovedenden: Påfør et svagt nedadrettet tryk på det udtrækkelige øverste styregreb, mens operatøren i fodenden påfører løftegrebene i fodenden et svagt opadrettet tryk for at forhindre, at stolen vipper fremefter, efterhånden som den glider ned ad trappen.

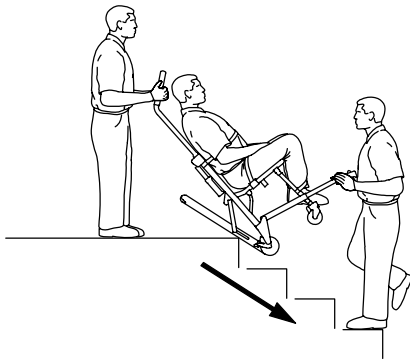

Figur 10 – Bælteskinnen i kontakt med første trin

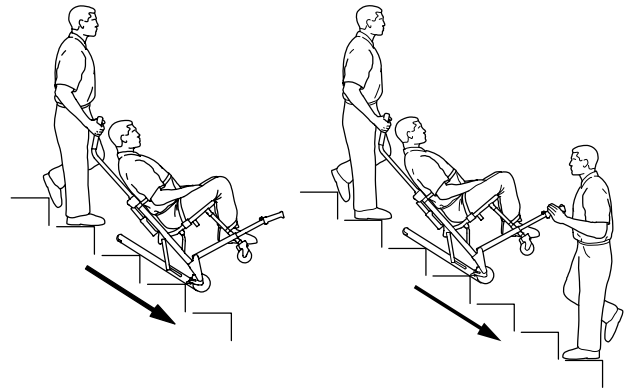

Figur 11 – Transport ned ad trapper

10. Operatøren i fodenden: Når bælteskinnen når det sidste trin, frigøres frontgrebene. Operatøren i hovedenden: Lad stolen vippe fremefter (Figur 13) indtil alle fire hjul er på gulvet. Kør stolen som beskrevet (se *Sådan transporteres patienten på fladt terræn* (side 12)).
11. **Stair-TREAD**-systemet foldes sammen ved at trække bælteskinnens røde udløserstang hen mod den sorte tværstang og folde bælteskinnen op mod stolen. Sørg for, at **Stair-TREAD**-systemet er låst på plads.

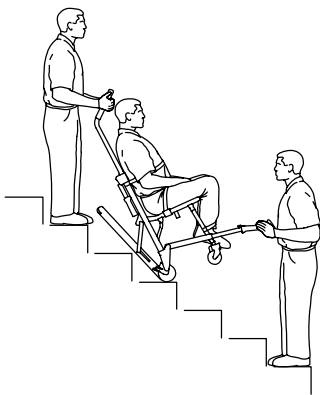

Figur 12 – Hvileposition

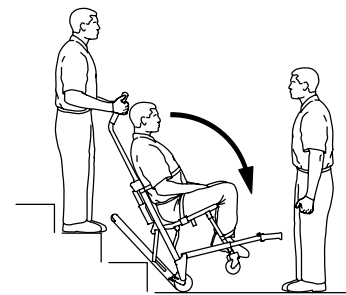

Figur 13 – Foden af trappen

Hvis en af operatørerne, mens de er på vej ned ad trappen, har brug for at holde pause eller hvile, vippes stolen lige nok fremefter til, at baghjulene kan hvile på trappetrinnet (Figur 12). For at fortsætte ned ad trappen fra hvilepositionen udøver operatøren i hovedenden et svagt nedadrettet tryk på det øverste styregreb, mens operatøren i fodenden udøver et let opadrettet tryk for at vippe stolen tilbage og aktivere **Stair-TREAD**-systemet.

Sådan transporteres patienten op ad trapper

ADVARSEL

- En patient, der vejer mere end 200 pund (91 kg), skal altid transporteres op ad trapper af mindst to uddannede operatører.
- Lås altid løftegrebene i stilling, inden løftegrebene bruges til at løfte stolen.

Bemærk - Hvis du har brug for flere personer til at styre stolen på sikker vis, henvises til *Positionering af operatører og hjælpere* (side 17) for korrekt placering af hver hjælper.

1. Kør stolen til foden af trappen med patientens ryg mod trappen.

- Operatøren i fodenden: Tryk på de røde udløserknapper for at forlænge fodendens løftegreb, og træk grebene ud, indtil de stopper. Slip knapperne for at låse grebene.
- Operatøren i hovedenden: Fold løftegrebene i hovedenden ud.

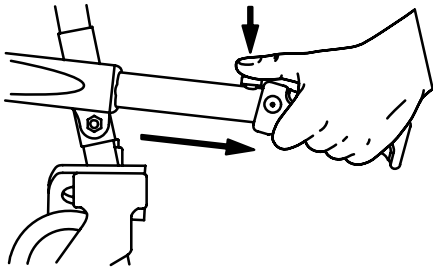

Figur 14 – Løftehåndtag ved fodenden

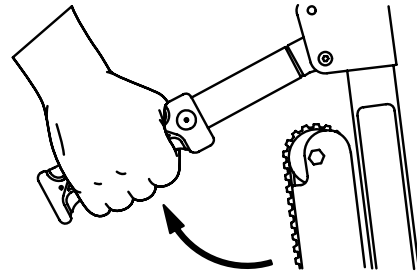

Figur 15 – Løftegreb ved hovedende

- Operatøren i fodenden: Vend dig mod trappen.
- Operatøren i hovedenden: Stå med ryggen mod trappen for bedre at kunne se patienten, eller vend dig fremefter for bedre at kunne se trappen og bevæge dig rundt om forhindringer.

Bemærk - Selv om operatøren ved hovedenden kan vende begge veje under transport, skal enhver gældende protokol for løft af stole overholdes.

- Begge operatører: Løft stolen i fællesskab. Brug løftegrebene i hovedenden og løftegrebene i fodenden. Følg *Korrekte løfteteknikker* (side 12). Bær stolen langsomt op ad trapperne for at undgå forhindringer.

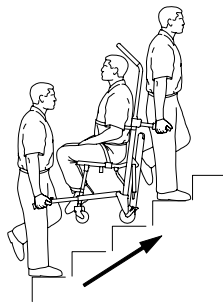

Figur 16 – Transport op ad trapper

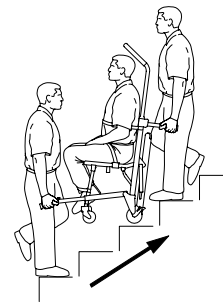

Figur 17 – Transport op ad trapper

Aktivering eller udløsning af en hjullås

ADVARSEL

- Brug ikke en hjullås, når en person befinder sig på produktet, eller hvis produktet flyttes, for at undgå risikoen for, at det vælter.
- Lad ikke en passager være uden opsyn. Hold fast i produktet, mens der sidder en passager på det.
- Installér eller aktivér ikke en hjullås på et produkt med slidte hjul med en diameter under 5 tommer (12,7 cm).

Hjullåsen (C) aktiveres ved at trykke ned på pedalen, indtil den stopper og hviler ind imod hjulets overflade (Figur 18).

Hjullåsen (C) udløses ved at trykke ned øverst på pedalen med foden eller løfte pedalen op med tåen (Figur 18). Den øverste del af pedalen vil hvile ind imod svinghjulet, når hjullåsen udløses.

Bemærk - Hjullåse er med til at forhindre, at produktet ruller, når det er uden opsyn. Hjullåse vil muligvis ikke yde tilstrækkelig modstand på alle underlag eller under belastninger.

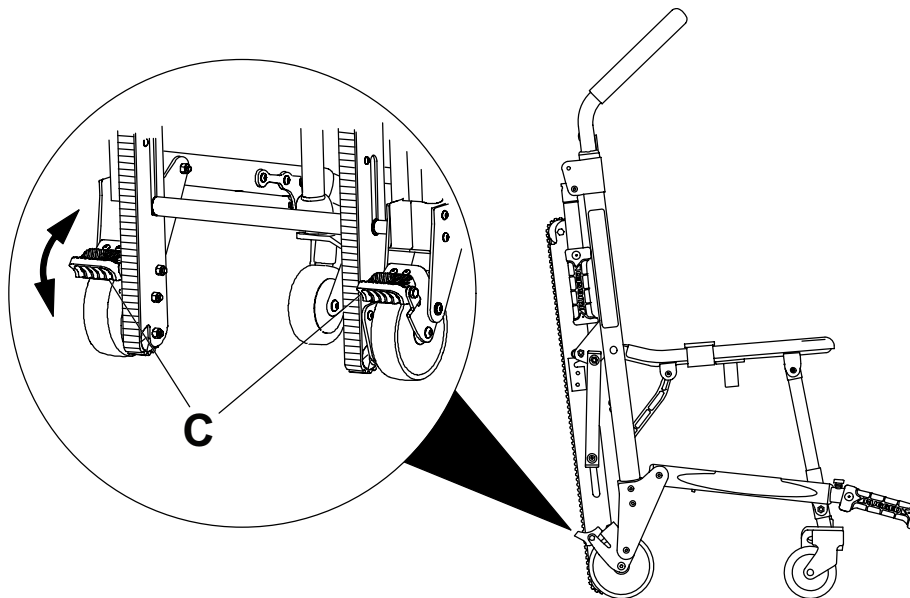

Figur 18 – Hjullåse

Sådan fastgøres den valgfrie hovedstøtte til det øverste styregreb

ADVARSEL - Brug ikke stolen, hvis der er mistanke om skader på nakke- eller ryggrad eller knoglebrud.

Sådan fastgøres hovedstøttestroppen til det øverste styregreb, som kan forlænges:

1. Vikl de løse ender af selen omkring de lodrette dele af grebet, og før dem derpå gennem plastikringene.
2. Træk godt til, og fastgør selen til sig selv.
3. Juster højden ved at løsne selen, flytte den til det ønskede sted og stramme til igen.

Sådan understøttes patientens hoved med den valgfrie hovedstøtte

Patientens hoved understøttes med hovedstøtten på følgende måde:

1. Træk det øverste styregreb ud.
2. Træk i udløserkablet til det røde, øverste styregreb med den ene hånd.
3. Træk op i grebet med den anden hånd.
4. Slip kablet. Sørg for, at grebet er låst i en af de to tilgængelige positioner.
5. Fastgør hovedstøtten (*Sådan fastgøres den valgfrie hovedstøtte til det øverste styregreb (side 17)*).
6. Anbring hovedstøtten lige neden for patientens hoved for at støtte hovedet.
7. For patienter, der er bevidstløse eller halvt bevidstløse, holdes hovedet på plads med de to andre dele af selen.
8. Vikl hovedstøtten rundt om patientens hoved. Lad seleenderne overlape hinanden, og stram til efter behov.

Når hovedstøtten ikke er i brug, vikles selen omkring grebet, og selen fastgøres bag på hovedstøtten.

Positionering af operatører og hjælpere

ADVARSEL - En passager, der vejer mere end 200 pund (91 kg), skal altid transporteres op ad trapper af mindst to uddannede operatører.

	Ned ad trapper	Op ad trapper
En operatør		
To operatører		
To operatører En hjælper		
To operatører To hjælpere		
To operatører Tre hjælpere		

Sådan monteres det valgfri vægophængsbeslag

Bemærk - Den valgfri fodplade (6254-029-000) er ikke kompatibel med det valgfri vægophængsbeslag (6254-050-000).

Montering af det valgfri vægophængsbeslag:

1. Brug beslaget som skabelon til at markere monteringshullernes placering på det område, hvor du vil montere vægophænget. Tag stolens dimensioner i betragtning, når du vælger og afmærker placeringen. Vægophængets omtrentlige højde fra gulvet skal være 60 tommer (1,5 m).
2. Brug mindst fire monteringshuller til at montere vægophænget ved hjælp af egnede skruer (medfølger ikke) til den pågældende vægtype.
3. Hæng stolen på ophænget ved hjælp af det øverste styregreb.

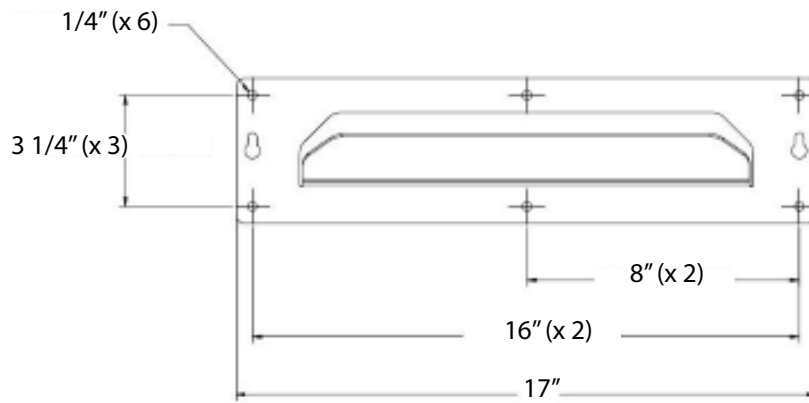

Figur 19 – Ophængsbeslagets dimensioner

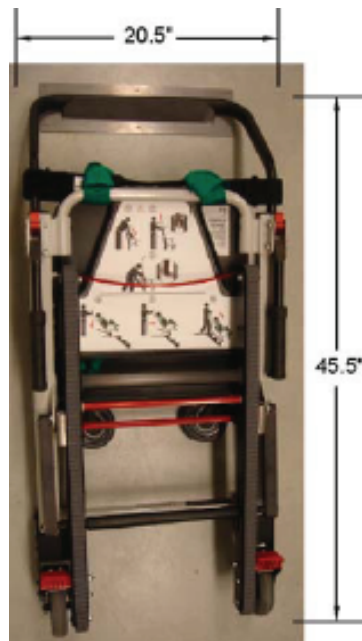

Figur 20 – Stol opbevaret på beslaget

Montering af det valgfri skab

Montering af det valgfri skab:

1. Brug skabet som skabelon for afmærkning af monteringshullernes placering på det område, hvor du ønsker at montere skabet. Tag skabets dimensioner i betragtning, når du vælger og afmærker placeringen. Den omtrentlige højde mellem bunden af skabet og gulvet skal være mindst 12 tommer (30,5 cm).
2. Brug mindst fire monteringshuller til at montere skabet ved hjælp af egnede beslag (medfølger ikke) til den pågældende vægtype.
3. Hæng stolen på ophænget ved hjælp af det øverste styregreb.

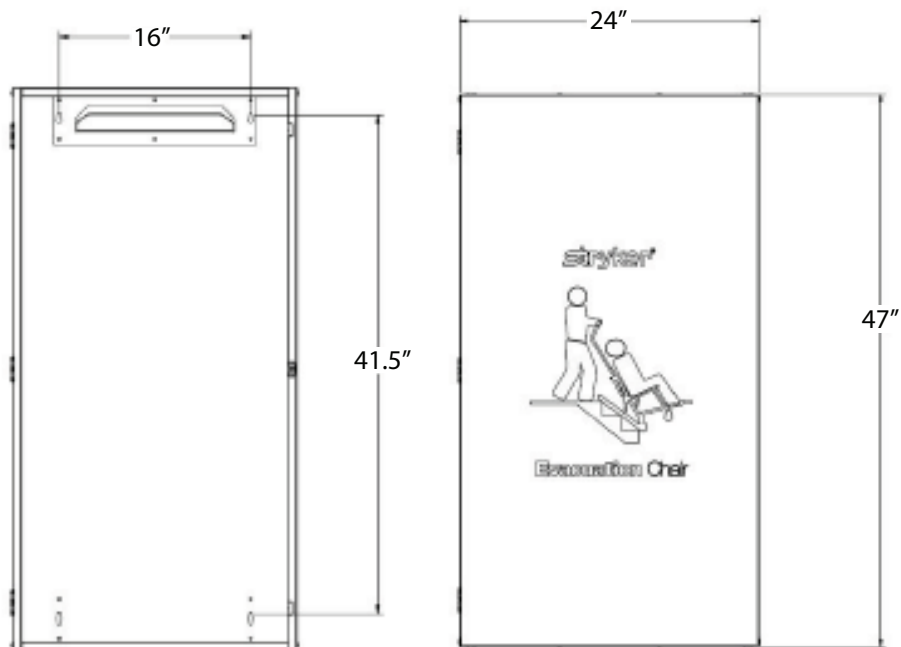

Figur 21 – Skabets dimensioner



Figur 22 – Stol opbevaret i skabet

Montering af det valgfri betræk

Bemærk

- Hæng stolen på ophængsbeslaget, før du monterer overtrækket, for at lette monteringen.
- Den valgfri fodplade (6254-029-000) er ikke kompatibel med det valgfri betræk (6254-055-000).

Montering af det valgfri vinylbetræk:

1. Før den nederste lomme over hjulene.
2. Fold sidefligene omkring stolestellet.
3. Træk den øverste flig ned mellem stængerne på det øverste styregreb og over hovedstøttestroppen.

4. Fastgør **Velcro**®-båndene.
5. Fastgør det røde håndtagsbånd til **Velcro**-båndet på forsiden af betrækket.

Fjernelse af det valgfri betræk

Aftagning af det valgfri vinylbetræk:

1. Træk i båndet på det røde håndtag.
2. Lad overtrækket falde ned fra stolen.



Figur 23 – Før den nederste lomme over hjulene



Figur 24 – Betrækket monteret på stolen

Montering af elastikiltflaskeholderen

ADVARSEL

- Fastgør altid alle slanger, regulatorer og tilbehør til iltflasken for at forebygge, at de er i vejen for bælteskinner, hjul eller andre af stolens mekanismer.
- Kontaminerede stolekomponenter skal til enhver tid rengøres eller bortskaffes for at undgå risiko for udsættelse for blodbårne patogener og skade på patienten eller operatøren.

FORSIGTIG

- Elastikiltflaskeholderen er kun beregnet til brug med Stryker- evakueringsstole og **Stair-PRO**®-trappestole. Brug kun iltflasker i str. D med elastikiltflaskeholderen.
- Iltflasken og iltflaske tilbehøret skal til enhver tid fastgøres korrekt, så de ikke hæmmer stolens funktion.
- Fastgør altid iltflasken til elastikiltflaskeholderen med den røde **Velcro**-strop.
- Sørg altid for, at iltflasken sidder ordentligt fast i iltflaskeholderen, og at iltflaskens reguleringsventil ikke stikker længere ud end stolens bredde.
- Fjern altid iltflasken fra elastikiltflaskeholderen, inden du forsøger at klappe stolen sammen eller sætter stolen til opbevaring.

1. Sørg for, at stolen er i åben position, inden du monterer elastikiltflaskeholderen.
2. Anbring elastikiltflaskeholderen mellem de to forlængerhåndtagsrør under sædet.

3. Før hver af de fire **Velcro**-stropper gennem plastikspænderne.
4. Træk ned i stropperne, så de strammes til, før du fastgør **Velcro**.
5. Træk op i det røde håndtag, og skub iltflasken i str. D ind i elastikiltflaskeholderen.

Bemærk

- Sørg for, at du skubber bunden af iltflasken ind først.
 - Når du monterer elastikiltflaskeholderen, skal du sørge for, at stolens vægtpacitet stadig kan ses.
6. Før den røde strop gennem det røde håndtag. Når den røde strop ikke bruges, kan du fastgøre den til bunden af elastikiltflaskeholderen.
 7. Træk den røde **Velcro**-strop ned, indtil den er stram, og fastgør den rundt om iltflasken.

Tilbehør og dele

Dette tilbehør fås muligvis til brug med dit produkt. Bekræft tilgængelighed for din konfiguration eller dit område. Kontakt Stryker kundeservice: 1-800-327-0770.

Navn	Nummer
Sele, skinne (standard), tilvalg	6254-065-000
Sele, skinne (kraftig), tilvalg	6254-070-000
Beslag, vægophæng af stol, tilvalg	6254-050-000
Skab, alarm, tilvalg	6254-045-000
Skab, vægophæng af stol, tilvalg	6254-002-000
Overtræk, opbevaring af stol, tilvalg	6254-055-000
Fodstøtte, tilvalg	6254-029-000
Iltflaskeholder, elastisk, tilvalg	6250-140-080
Låsbart løftegreb, bagside, tilvalg	6250-031-000

Rengøring

ADVARSEL - Brug altid passende, personligt beskyttelsesudstyr under højtryksrensning for at undgå indånding af smitstoffer. Højtryksrensningsudstyr kan forårsage, at forureningsstoffer blandes med luften.

FORSIGTIG

- Du må ikke rengøre produktet med damprens eller ultralyd.
 - Den maksimale vandtemperatur må ikke overstige 180 °F (82 °C).
 - Det maksimale vandtryk må ikke overstige 1500 psi (130,5 bar). Hvis du bruger en håndbetjent rensenhed til at vaske produktet med, skal trykdysen holdes mindst 24 tommer (61 cm) væk fra produktet.
 - Lad det altid lufttørre.
 - Der må ikke foretages rengøring, service eller vedligeholdelse, mens produktet er i brug.
-

Produktet kan højtryksrenses. Produktet kan vise tegn på oxidering eller misfarvning pga. kontinuerlig vask. Der vil ikke ske nogen forringelse af produktets ydelse pga. højtryksrensning, så længe de korrekte procedurer følges.

- Vær omhyggelig med at følge producentens anbefalinger vedrørende fortynding af rengøringsmidlet.
- Den foretrukne metode, som Stryker Medical anbefaler til højtryksrens af produktet, er med en almindelig kirurgisk vaskevojn eller håndbetjent rensenhed til hospitalsbrug.
- Rengør **Velcro**-materialet efter hver brug. Gennemvæd **Velcro**-materialet med et desinfektionsmiddel, og lad desinfektionsmidlet fordampe. Hvilket desinfektionsmiddel der skal bruges til **Velcro**-materialet af nylon afgøres af servicen.
- Nedsænkning af selens metalspænder kan forårsage korrosion af spændet og frarådes. Skyl med rent vand, og lad lufttørre for at mindske risikoen for korrosion. Udskift selerne, hvis spænderne er korroderede.
- Elastiktilflaskeholderen er fremstillet af vævet elastik af høj kvalitet. Sørg for, at du rengør elastiktilflaskeholderen jævnlige.
- Direkte hudkontakt med synligt tilsudset, permeabelt materiale kan øge risikoen for infektion.

Rengøring af sporramme

Hvis der kommer fremmedlegemer mellem **Stair-TREAD** systemets rem- og sporramme, skal du rengøre sporrammen.

Sådan rengøres sporrammen:

1. Løsgør sporremmene.
2. Tag baghjulene af.
3. Rengør sporrammen med hospitalssprit.
4. Brug vand ved højt tryk til at rengøre remmene. Rengør både remmenes inderside og yderside.
5. Lad remmene tørre fuldstændigt.
6. Saml sporremmene og baghjulene igen.
7. Følg de relevante advarsler og forholdsregler, og test stolens funktionsevne med en simuleret patientvægt, mens du går ned ad en trappe.

Hvis ydeevnen ikke vender tilbage til det oprindelige niveau, kan du være nødt til at istandsætte eller udskifte remmene.

Anbefalede rengøringsmidler

Det gælder generelt, at hvis de anvendes i de koncentrationer, der anbefales af producenten, kan der anvendes desinfektionsmidler af enten fenol- eller kvaternærtypen (undtagen **Virex® TB**). Rengøringsmidler med iodophor anbefales ikke til brug, da der kan forekomme misfarvninger.

Anbefalede rengøringsmidler inkluderer:

- Kvaternære rengøringsmidler (aktivt stof - ammoniumchlorid)
- Fenolholdige rengøringsmidler (aktivt stof - o-fenylfenol)
- Klorholdig blegemiddelopløsning (5,25 % - mindre end 1 del blegemiddel til 100 dele vand)

Undgå for kraftig gennemvædning. Lad ikke produktet være vådt i længere tid, end retningslinjerne fra kemikaliet's producent anbefaler for at opnå korrekt desinfektion.

Bemærk

- Undladelse af at følge ovenstående anvisninger, når disse typer rengøringsmidler anvendes, kan ugyldiggøre produktets garanti.
- Tør altid produktet af med rent vand, og tør det tørt efter rengøringen. Visse rengøringsprodukter er ætsende og kan forårsage skade på produktet. Hvis produktet ikke skylles og tørres ordentligt af, kan det efterlade ætsende reststoffer på produktets overflader, som kan forårsage førtidig korrosion af kritiske komponenter.

Forebyggende vedligeholdelse

Produktet skal tages ud af brug, inden der udføres den forebyggende vedligeholdelsesinspektion. Kontrollér alle punkter på listen under den årlige forebyggende vedligeholdelse af alle produkter fra Stryker Medical. Du vil muligvis være nødt til at udføre forebyggende vedligeholdelseskontroller oftere, afhængigt af hyppigheden af brugen af produktet. Service må kun foretages af kvalificeret personale.

Bemærk - Rengør og desinficér sædepudens ydersider før inspektion, hvis det er relevant.

Betjening	Tidsplan	Procedure
Rengøring og desinfektion	Hver brug	Se afsnittet <i>Rengøring</i> i betjeningsvejledningen
Inspektion	Stolen skal inspiceres hver 6. måned	Se tjekliste herunder
Istandsættelse af larvebælte på Stair-TREAD -system	Efter brug på cirka 500 trapper, eller hvis Stair-TREAD -systemet ikke længere fungerer optimalt	Se afsnittet <i>Istandsættelse af larvebælte</i> i vedligeholdelsesvejledningen

Efterse følgende:

- _____ Alle beslag sidder forsvarligt (se alle oversigtstegninger)
- _____ Alle svejsninger intakte, ikke revnede eller ødelagte
- _____ Ingen bøjede eller ødelagte rør eller metalplader
- _____ Intet snavs i hjulene
- _____ Alle hjul er sikre og kører
- _____ Forhjul sidder, kører og drejer forsvarligt (hvis udstyret hermed)
- _____ Hjullåse holder hjulene sikkert på plads, når de er aktiveret, og slipper hjulene, når de er deaktiveret
- _____ Stolen åbner og låser korrekt
- _____ Ingen rifter eller revner i sæde eller ryglæn
- _____ Seler er intakte og fungerer
- _____ Bæregreb i fodenden kan trækkes ud og fastlåses
- _____ Bæregreb i hovedenden folder ind og ud
- _____ Det øverste styregreb kan trækkes ud og låse i alle positioner
- _____ **Stair-TREAD**-systemets mekanisme åbnes og fastlåses (hvis udstyret hermed)
- _____ **Stair-TREAD**-systemets larvebælte kører (hvis udstyret hermed)
- _____ De indre snore til **Stair-TREAD**-systemets larvebælte vises ikke; udskift om nødvendigt (hvis udstyret hermed)

- _____ **Stair-TREAD**-systemet virker som det skal; sæt larvebælterne i stand om nødvendigt (hvis udstyret hermed)
- _____ Ingen smøremidler til stede på **Stair-TREAD**-systemets larvebælter eller på skinnerammens overflader
- _____ Kabel til øvre udløsergreb ikke slidt eller flosset, udskift om nødvendigt
- _____ Valgfrit tilbehør og dele intakt og fungerer korrekt

Produktets serienummer:
Udfyldt af:
Dato:













Evakuierungsstuhl

Bedienungsanleitung

REF 6254



Symbole

	Gebrauchsanweisung beachten
	CE-Kennzeichnung
	Bevollmächtigter in der Europäischen Gemeinschaft
	Europäisches Medizinprodukt
	Allgemeine Warnung
	Vorsicht
	Bestellnummer
	Seriennummer
	Für Informationen zu US-Patenten siehe www.stryker.com/patents
	Hersteller
	Herstellungsdatum
	Nicht schmieren
	Sichere Arbeitslast

Inhaltsverzeichnis

Definition von Warnung/Vorsicht/Hinweis.....	2
Zusammenfassung der Sicherheitsvorkehrungen	2
Einführung	4
Produktbeschreibung	4
Anwendungsgebiete	4
Klinischer Nutzen	4
Erwartete Einsatzdauer	4
Entsorgung/Recycling	4
Kontraindikationen	5
Technische Daten	5
Produktabbildung	6
Kontaktinformationen	6
Position der Seriennummer.....	7
Herstellungsdatum	7
Einrichtung	7
Anweisungen.....	8
Betrieb	9
Bedienungsrichtlinien	9
Ausklappen des Stuhls	9
Zusammenklappen des Stuhls	9
Umlagern des Patienten auf den Stuhl	10
Sicherung eines Patienten mit den Haltegurten	11
Anbringen der Haltegurte an der Brust	11
Anlegen des Haltegurts für das Sprunggelenk	12
Richtige Hebetekniken	12
Transport des Patienten auf ebener Strecke.....	12
Treppab-Transport des Patienten	13
Treppauf-Transport des Patienten	15
Anziehen bzw. Lösen einer Radsperre.....	16
Befestigen der optionalen Kopfstütze am oberen Lenkbügel.....	17
Stützen des Kopfes des Patienten mit der optionalen Kopfstütze	17
Positionierung von Bedienern und Helfern.....	18
Befestigung des optionalen Wandbügels.....	18
Befestigung des optionalen Schanks	19
Befestigung der optionalen Abdeckung	20
Entfernung der optionalen Abdeckung	21
Installieren des elastischen Sauerstoffflaschenhalters.....	21
Zubehör- und Ersatzteile.....	22
Reinigung.....	23
Reinigen des Raupenrahmens	23
Empfohlene Reiniger	24
Vorbeugende Wartung	24

Definition von Warnung/Vorsicht/Hinweis

Die Begriffe **WARNUNG**, **VORSICHT** und **HINWEIS** haben eine besondere Bedeutung und müssen sorgfältig durchgelesen werden.

WARNUNG

Warnt den Leser vor einer Situation, welche bei Nichtvermeiden zu schwerer Verletzung oder zum Tod führen könnte. Hierunter können auch mögliche schwere Nebenwirkungen oder Sicherheitsrisiken beschrieben werden.

VORSICHT

Warnt den Leser vor einer möglichen gefährlichen Situation, welche bei Nichtvermeiden zu leichten oder mittelschweren Verletzungen des Benutzers oder des Patienten oder zu Beschädigung des Produkts oder anderer Gegenstände führen könnte. Dies beinhaltet auch die nötigen besonderen Vorsichtsmaßnahmen zur sicheren und effektiven Benutzung des Geräts und die nötigen Vorsichtsmaßnahmen, um Beschädigungen des Geräts zu vermeiden, die als Ergebnis des Gebrauchs oder der unsachgemäßen Benutzung auftreten könnten.

Hinweis - Hinweise enthalten Informationen, die die Wartung erleichtern oder wichtige Anweisungen verdeutlichen.

Zusammenfassung der Sicherheitsvorkehrungen

Die auf dieser Seite aufgelisteten Warn- und Vorsichtshinweise stets streng befolgen. Nur durch qualifiziertes Personal warten lassen.

WARNUNG

- Vor Gebrauch immer sicherstellen, dass der Stuhl im ausgeklappten Zustand verriegelt ist. Ein nicht verriegelter Stuhl kann während der Verwendung zusammenklappen.
- Zur Sicherung des Patienten auf dem Produkt immer alle Haltegurte benutzen. Ein nicht durch Haltegurte gesicherter Patient kann von dem Produkt fallen und verletzt werden.
- Um ein Kipprisiko zu vermeiden, keine Radsperren betätigen, wenn sich eine Person auf dem Produkt befindet oder das Produkt bewegt wird.
- Immer vermeiden, dass Schmutz oder andere Fremdkörper in die Raupen gelangen. Das **Stair-TREAD** System funktioniert möglicherweise nicht auf allen Treppenoberflächen und unter allen Umgebungsbedingungen gleich gut. Je nach Gegebenheiten können Sie auf Widerstand unterschiedlichen Grades stoßen. Wasser, Eis oder Schmutz auf der Treppe können den Halt des Bedieners und den ordnungsgemäßen Betrieb des **Stair-TREAD** Systems beeinträchtigen. Um Verletzungen zu vermeiden, den Weg räumen oder eine alternative Route erwägen. Kondensation, Wasser, Eis oder Schmutz am **Stair-TREAD** System kann zu einer unvorhergesehenen Arbeitsleistung führen, die zu einer plötzlichen Verlagerung des Gewichts führt, das der Bediener halten muss.
- Ungeschulte Helfer dürfen nicht bei der Bedienung des Produkts helfen. Ungeschulte Helfer könnten den Patienten oder sich selbst verletzen.
- Ein Patient, der mehr als 200 US-Pfund (91 kg) wiegt, muss auf Treppen immer mit mindestens zwei geschulten Bedienern transportiert werden.
- Nicht versuchen, größere Patientenlasten zu transportieren, als sicher gehoben werden können.
- Den Stuhl nicht für den Transport von Personen verwenden, bei denen Halswirbel-, Rückenmarks- oder Bruchverletzungen vermutet werden.
- Patienten dürfen nicht auf der Fußstütze stehen, um Verletzungen oder Schäden am Gerät zu vermeiden.
- Bei der Verwendung von Laufrollen immer Vorsicht walten lassen. Laufrollen sind nicht für alle Oberflächen geeignet.
- Vor dem Transport eines Patienten immer das **Stair-TREAD** System arretieren.
- Immer die Hebegriffe in Position arretieren, bevor die Hebegriffe zum Anheben des Stuhls verwendet werden.
- Vor dem Transport eines Patienten immer das **Stair-TREAD** System reinigen und trocknen.
- Einen Patienten nicht unbeaufsichtigt lassen. Das Produkt festhalten, während sich ein Patient darauf befindet.
- An einem Produkt mit abgenutzten Rädern mit einem Durchmesser von weniger als 5 Zoll (12,7 cm) darf keine Radsperre verwendet werden.
- Stets alle Schläuche, Regler und Zubehörteile für die Sauerstoffflasche sichern, um eine Beeinträchtigung der Schienen, Räder und anderen Mechanismen des Stuhls zu vermeiden.

- Verunreinigte Komponenten des Stuhls stets reinigen oder entsorgen, um das Risiko einer Belastung durch blutübertragene Krankheitserreger und Verletzungen des Patienten oder Bedieners zu vermeiden.
 - Bei der Hochdruckreinigung stets geeignete Schutzkleidung tragen, um eine Ansteckung durch Einatmen zu vermeiden. Bei der Hochdruckreinigung kann es zur Kontamination durch die Luft kommen.
-

VORSICHT

- Unsachgemäßer Gebrauch des Produkts kann zu Verletzungen des Patienten oder des Bedieners führen. Das Produkt nur wie in diesem Handbuch beschrieben bedienen.
 - Das Produkt oder die Bestandteile des Produkts nicht verändern. Eine Modifizierung des Produkts kann zu unvorhergesehenem Betrieb führen und somit Verletzungen des Patienten oder des Bedieners verursachen. Veränderungen am Produkt lassen außerdem die Garantieansprüche erlöschen.
 - Vor dem Einrasten des **Stair-TREAD** Systems in seiner arretierten Position immer den roten Raupenentriegelungsbügel lösen. Vor einem Treppab-Transport versuchen, den Stuhl zusammenzuklappen, um sicherzustellen, dass das **Stair-TREAD** System arretiert ist.
 - Der elastische Sauerstoffflaschenhalter darf nur mit den Evakuierungsstühlen von Stryker und den **Stair-PRO®** Treppenstühlen verwendet werden. Es dürfen nur Sauerstoffflaschen der Größe D im elastischen Sauerstoffflaschenhalter verwendet werden.
 - Sauerstoffflasche und Zubehörteile der Sauerstoffflasche stets ordnungsgemäß sichern, damit diese nicht den Betrieb des Treppenstuhls beeinträchtigen.
 - Stets die Sauerstoffflasche mithilfe des roten **Velcro**-Klettbandes am elastischen Sauerstoffflaschenhalter befestigen.
 - Stets die Sauerstoffflasche sicher im elastischen Sauerstoffflaschenhalter befestigen und sicherstellen, dass das Reglerventil der Sauerstoffflasche nicht aus der Seite des Stuhls heraustritt.
 - Stets die Sauerstoffflasche vom elastischen Sauerstoffflaschenhalter entfernen, bevor Sie versuchen, den Stuhl zusammenzuklappen oder zu lagern.
 - Das Produkt nicht mit Dampf oder Ultraschall reinigen.
 - Die Wasserhöchsttemperatur von 180 °F (82 °C) darf nicht überschritten werden.
 - Der Wasserhöchstdruck von 1500 psi (130,5 bar) darf nicht überschritten werden. Wenn ein handgeführtes Reinigungsgerät zum Reinigen des Produkts verwendet wird, muss die Druckdüse mindestens 24 Zoll (61 cm) vom Produkt entfernt gehalten werden.
 - Immer lufttrocknen lassen.
 - Keine Reinigungs-, Instandhaltungs- oder Wartungsarbeiten durchführen, während das Produkt verwendet wird.
-

Einführung

Dieses Handbuch hilft dem Anwender beim Einsatz bzw. bei der Wartung des Stryker-Produkts. Dieses Handbuch vor dem Einsatz bzw. der Wartung dieses Produkts durchlesen. Es sind Methoden und Verfahren festzulegen, um das Personal über den sicheren Einsatz bzw. die sichere Wartung dieses Produkts zu informieren und zu schulen.

VORSICHT

- Unsachgemäßer Gebrauch des Produkts kann zu Verletzungen des Patienten oder des Bedieners führen. Das Produkt nur wie in diesem Handbuch beschrieben bedienen.
 - Das Produkt oder die Bestandteile des Produkts nicht verändern. Eine Modifizierung des Produkts kann zu unvorhergesehenem Betrieb führen und somit Verletzungen des Patienten oder des Bedieners verursachen. Veränderungen am Produkt lassen außerdem die Garantieansprüche erlöschen.
-

Hinweis

- Dieses Handbuch ist ein fester Bestandteil des Produkts und sollte beim Produkt verbleiben, auch wenn das Produkt verkauft wird.
- Stryker strebt kontinuierlich nach Verbesserungen der Ausführung und Qualität des Produkts. Dieses Handbuch enthält die zum Zeitpunkt der Drucklegung aktuellsten Produktinformationen. Es können geringe Abweichungen zwischen dem Produkt und diesem Handbuch vorliegen. Bei Fragen den Stryker-Kundendienst oder den technischen Support unter 1-800-327-0770 (gebührenfrei in den USA) kontaktieren.

Produktbeschreibung

Der Evakuierungsstuhl Modell 6254 von Stryker wird für die Evakuierung von behinderten Personen aus mehrstöckigen Gebäuden verwendet.

Anwendungsgebiete

Der Evakuierungsstuhl Modell 6254 von Stryker ist ein Handgerät, das aus einem leichten Rahmen besteht, auf dem ein Patient getragen werden kann. Er soll beim Treppab- und Treppauf-Transport der Patienten in einer Evakuierungssituation helfen. Die Schienen ermöglichen es einem einzelnen Bediener, Patienten mit einem Gewicht von bis zu 200 US-Pfund (91 kg) zu transportieren. Zwei Bediener können Patienten von bis zu 500 US-Pfund (227 kg) transportieren. Das Produkt darf nur von geschulten Bedienern verwendet werden.

Klinischer Nutzen

Patienten die Treppe hinauf und/oder hinunter befördern

Erwartete Einsatzdauer

Die erwartete Einsatzdauer des Evakuierungsstuhls unter normalen Nutzungsbedingungen und mit angemessener regelmäßiger Wartung beträgt sieben Jahre.

Entsorgung/Recycling

Stets die aktuellen lokalen Empfehlungen und/oder gesetzlichen Vorschriften zum Umweltschutz und zu den Risiken befolgen, die mit dem Recycling oder der Entsorgung der Geräte am Ende ihrer Nutzungsdauer verbunden sind.

Kontraindikationen

Keine bekannt.

Technische Daten



 Sichere Arbeitslast ¹	500 US-Pfund	227 kg
Höhe	45 Zoll	114 cm
Breite	20,5 Zoll	52 cm
Tiefe ²	28 Zoll	71 cm
Tiefe, zusammengeklappt	11 Zoll	28 cm
Gewicht	34 US-Pfund	15,5 kg

Die Maße sind von den äußersten Kanten des Hauptrahmens gemessen. Die technischen Daten haben gerundete Werte. Umrechnungen werden vor dem Runden durchgeführt.

¹ Die sichere Arbeitslast setzt sich aus dem Gewicht von Patient, Gerät und Zubehör zusammen.

² Die Tiefenabmessungen sind bei eingeklappten ausklappbaren Griffen gemessen.

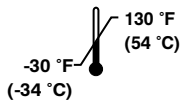
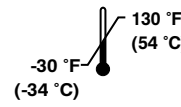
Stryker behält sich das Recht vor, technische Daten ohne Vorankündigung zu ändern.

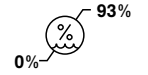
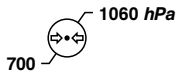
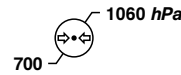
Umweltbedingungen	Betrieb	Aufbewahrung und Transport
Temperatur		
Relative Luftfeuchtigkeit		
Luftdruck		

Produktabbildung

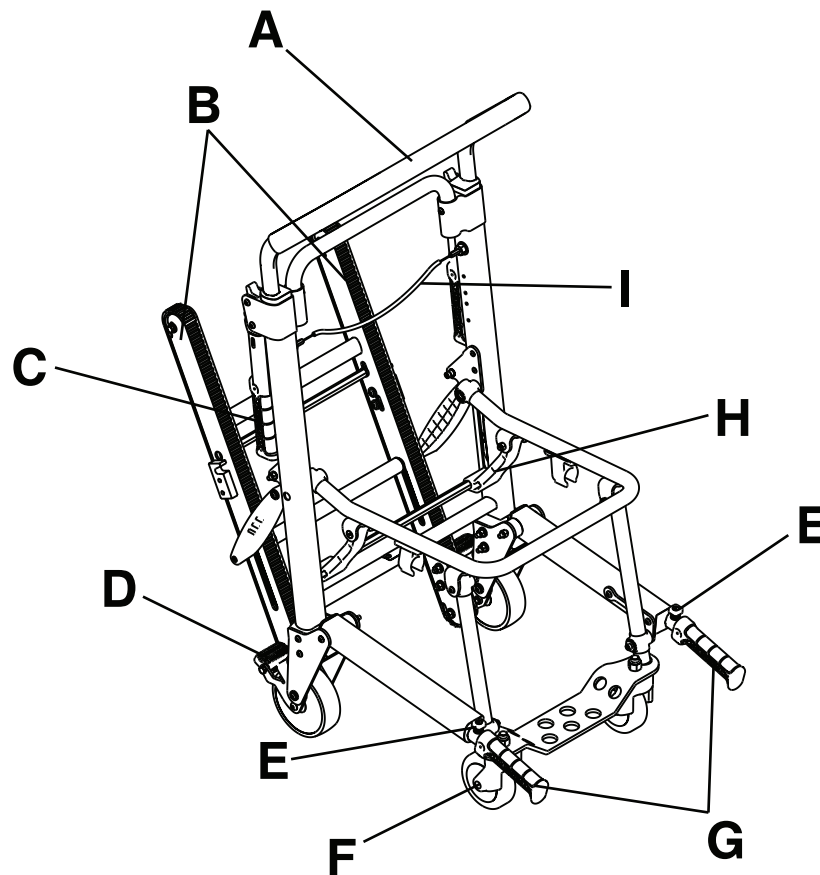

Hinweis - Stuhlkomponenten zur Veranschaulichung entfernt.

A	Oberer Lenkbügel	F	Vordere Schwenkrolle
B	Stair-TREAD™	G	Hebegriffe am Fußende
C	Stair-TREAD Verriegelungsstange	H	Stuhl (rot), zusammenklappbare Verriegelungsstange
D	Radsperr	I	Entriegelungskabel des oberen Lenkbügels
E	Freigabetaste des Hebegriffs		

Kontaktinformationen

Der Stryker-Kundendienst bzw. technische Support ist telefonisch erreichbar unter: 1-800-327-0770.

Stryker Medical
 3800 E. Centre Avenue
 Portage, MI 49002
 USA

Hinweis - Der Benutzer und/oder der Patient sollten schwere produktbezogene Vorfälle sowohl dem Hersteller als auch der zuständigen Behörde des europäischen Mitgliedstaats melden, in dem sich der Benutzer und/oder der Patient befinden.

Die Betriebsanleitung bzw. das Wartungshandbuch steht unter der folgenden Adresse im Internet zur Verfügung: <https://techweb.stryker.com/>.

Bei Anrufen beim Stryker-Kundendienst oder technischen Support bitte die Seriennummer (A) des jeweiligen Stryker-Produkts bereithalten. Seriennummer bei allen schriftlichen Mitteilungen angeben.

Position der Seriennummer

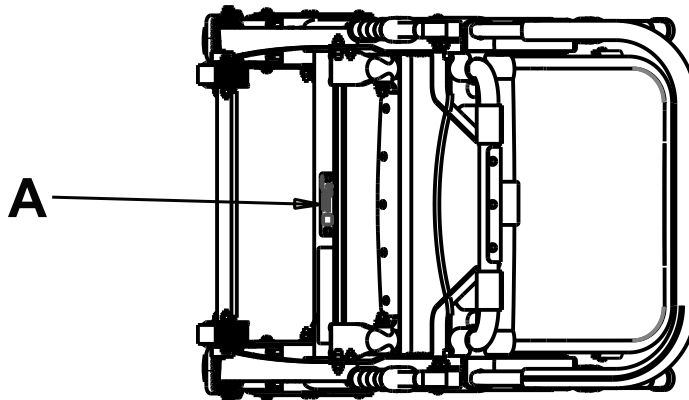

Herstellungsdatum

Die ersten 2 Ziffern der Seriennummer entsprechen dem Herstellungsjahr.

Einrichtung

Zur Einrichtung die Kartons auspacken und alle Artikel auf einwandfreie Funktion überprüfen. Bevor das Produkt in Betrieb genommen wird, muss bestätigt werden, dass es voll funktionstüchtig ist.

Vor dem Gebrauch alle Versand- und Verpackungsmaterialien vom Produkt entfernen.

Anweisungen

Diese Anweisungen sind auf die Rückenlehne der Evakuierungsstuhls gedruckt.

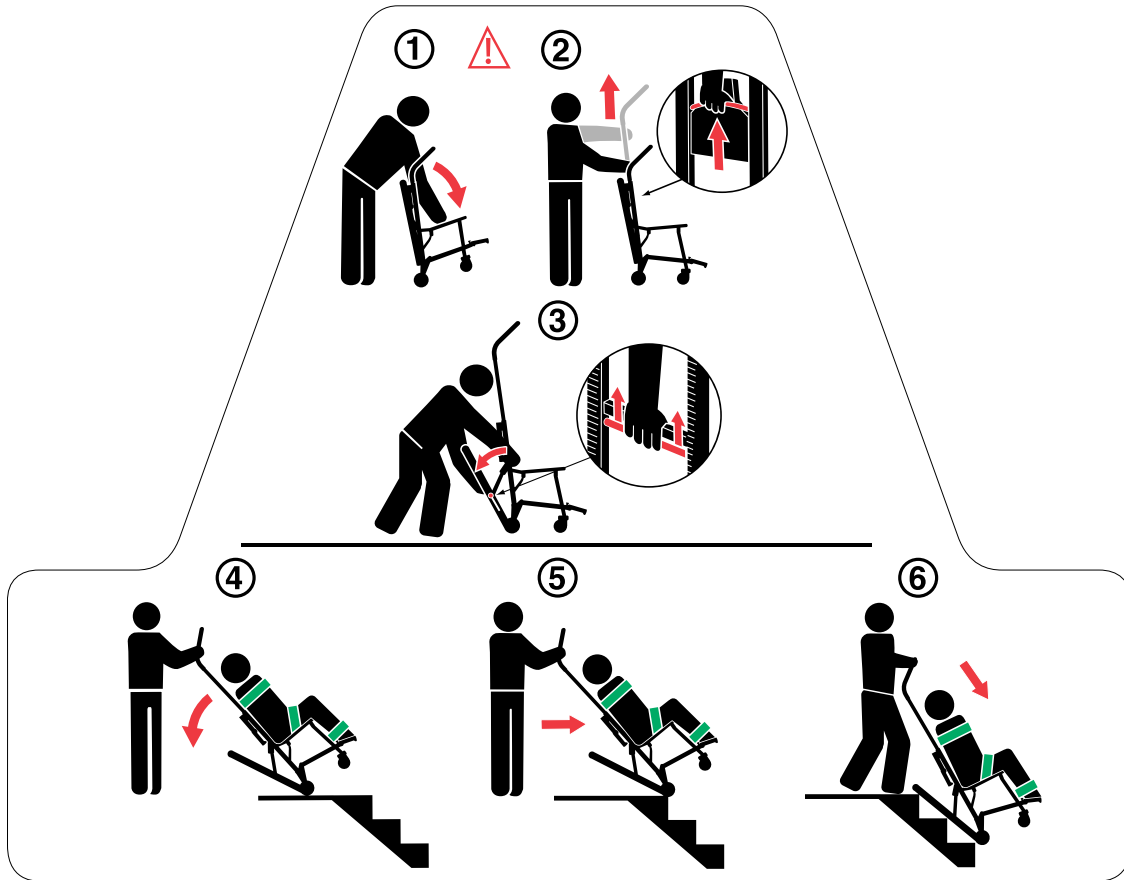

Verwendung des Evakuierungsstuhls:

1. Hinter den Stuhl stellen und die Rückenlehne sowie den Verlängerungsgriff auseinander ziehen, um den Stuhl auszuklappen.

WARNUNG - Vor Gebrauch immer sicherstellen, dass der Stuhl im ausgeklappten Zustand verriegelt ist. Ein nicht verriegelter Stuhl kann während der Verwendung zusammenklappen.

2. Mit einer Hand am roten Entriegelungskabel ziehen und mit der anderen Hand den Lenkbügel hochziehen, um den oberen Lenkbügel auszufahren.
3. Den roten Raupenentriegelungsbügel gegen den schwarzen Querholm drücken. Den Griff am Entriegelungsbügel lockern und das **Stair-TREAD** System kräftig in die voll ausgefahrene Position ziehen, bis beide Seiten sicher arretieren. Immer sicherstellen, dass beide Seiten des **Stair-TREAD** System arretiert sind; dazu versuchen, das System zusammenzuklappen.

VORSICHT - Vor dem Einrasten des **Stair-TREAD** Systems in seiner arretierten Position immer den roten Raupenentriegelungsbügel lösen. Vor einem Treppab-Transport versuchen, den Stuhl zusammenzuklappen, um sicherzustellen, dass das **Stair-TREAD** System arretiert ist.

4. Den Stuhl weit genug zurückkippen, dass das **Stair-TREAD** System den Boden berührt.
5. Den Stuhl unter Beibehaltung des Winkels über die Kanten der Treppe führen, damit das **Stair-TREAD**-System sich mit der ersten Stufe verbindet.
6. Die Treppe heruntergleiten, bis die Raupen über die Kanten von zwei oder drei Stufen verlaufen.

Betrieb

Bedienungsrichtlinien

WARNUNG

- Zur Sicherung des Patienten auf dem Produkt immer alle Haltegurte benutzen. Ein nicht durch Haltegurte gesicherter Patient kann von dem Produkt fallen und verletzt werden.
 - Um ein Kipprisiko zu vermeiden, keine Radsperren betätigen, wenn sich eine Person auf dem Produkt befindet oder das Produkt bewegt wird.
 - Immer vermeiden, dass Schmutz oder andere Fremdkörper in die Raupen gelangen. Das **Stair-TREAD** System funktioniert möglicherweise nicht auf allen Treppenoberflächen und unter allen Umgebungsbedingungen gleich gut. Je nach Gegebenheiten können Sie auf Widerstand unterschiedlichen Grades stoßen. Wasser, Eis oder Schmutz auf der Treppe können den Halt des Bedieners und den ordnungsgemäßen Betrieb des **Stair-TREAD** Systems beeinträchtigen. Um Verletzungen zu vermeiden, den Weg räumen oder eine alternative Route erwägen. Kondensation, Wasser, Eis oder Schmutz am **Stair-TREAD** System kann zu einer unvorhergesehenen Arbeitsleistung führen, die zu einer plötzlichen Verlagerung des Gewichts führt, das der Bediener halten muss.
 - Ungeschulte Helfer dürfen nicht bei der Bedienung des Produkts helfen. Ungeschulte Helfer könnten den Patienten oder sich selbst verletzen.
 - Ein Patient, der mehr als 200 US-Pfund (91 kg) wiegt, muss auf Treppen immer mit mindestens zwei geschulten Bedienern transportiert werden.
 - Nicht versuchen, größere Patientenlasten zu transportieren, als sicher gehoben werden können.
-

- Das Produkt nur wie in diesem Handbuch beschrieben bedienen.
- Vor der Verwendung alle Schilder und Anweisungen auf dem Produkt lesen.
- Immer den Patienten informieren, bevor der Stuhl gefahren oder Treppen hinauf oder hinunter bewegt wird. Immer bei dem Patienten bleiben und das Produkt unter Kontrolle halten.
- Die Radsperren nur während der Umlagerung des Patienten oder dann verwenden, wenn sich kein Patient auf dem Produkt befindet.
- Wenn nötig, ordnungsgemäß geschulte Helfer hinzuziehen, um den Stuhl und den Patienten unter Kontrolle zu halten.
- Das Produkt an einem kühlen und trockenen Ort lagern, an dem die Temperatur nicht unter den Gefrierpunkt fällt und kein direktes Sonnenlicht einfällt.

Hinweis - Wenn mehr Personen nötig sind, um den Stuhl sicher zu kontrollieren, siehe *Positionierung von Bedienern und Helfern* (Seite 18) für die richtige Position jedes Helfers.

Ausklappen des Stuhls

WARNUNG - Vor Gebrauch immer sicherstellen, dass der Stuhl im ausgeklappten Zustand verriegelt ist. Ein nicht verriegelter Stuhl kann während der Verwendung zusammenklappen.

Ausklappen des Stuhls:

1. Sich hinter den Stuhl stellen.
2. Die Radsperren feststellen.
3. Die Rückenlehne und den Verlängerungsgriff auseinander ziehen (Abbildung 1).
4. Den Sitz hochziehen, um sicherzustellen, dass er im ausgeklappten Zustand verriegelt ist. Wenn sich der Stuhl nicht zusammenklappen lässt, ist er verriegelt.

Zusammenklappen des Stuhls

Zusammenklappen des Stuhls:

1. Die Radsperren feststellen.

2. Die Haltegurte schließen. Die Haltegurte zusammenlegen, damit sie nicht im Weg sind. Den Kopfstützengurt hinter dem Stuhlrahmen sichern.
3. Sich neben den Stuhl stellen.
4. Die rote zusammenklappbare Verriegelungsstange (A) des Stuhls an der Rückseite des Stuhls nach oben ziehen (Abbildung 2).
5. Den Stuhl nach vorne kippen.
6. Den Stuhl zur Rückenlehne hin einklappen, bis die vorderen Beine mit den Klemmen an der Unterseite des Sitzrohrs verrasten.

Hinweis - Die vorderen Laufrollen drehen, damit sie beim Zusammenklappen des Stuhls nicht im Weg sind.



Abbildung 1 – Ausklappen des Stuhls

Abbildung 2 – Zusammenklappen des Stuhls

Das Produkt an einem kühlen und trockenen Ort lagern, an dem die Temperatur nicht unter den Gefrierpunkt fällt und kein direktes Sonnenlicht einfällt.

Umlagern des Patienten auf den Stuhl

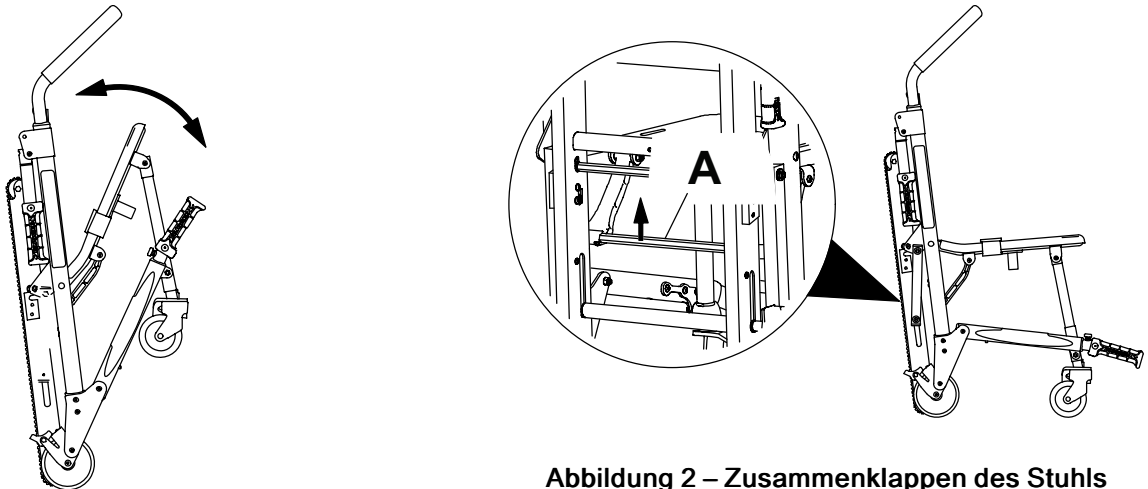
WARNUNG - Den Stuhl nicht für den Transport von Personen verwenden, bei denen Halswirbel-, Rückenmarks- oder Bruchverletzungen vermutet werden.

Umlagern des Patienten auf das Produkt:

1. Das Produkt neben dem Patienten positionieren.
2. Die Radsperren anziehen, um das Produkt stationär zu halten.
3. Die Haltegurte öffnen.
4. Den oberen Lenkbügel ausfahren.
5. Den Patienten auf das Produkt umlagern.
6. Den Patienten mit allen Haltegurten auf dem Produkt sichern (*Sicherung eines Patienten mit den Haltegurten* (Seite 11)).
7. Vor dem Transport des Produkts die Radsperren lösen.

Sicherung eines Patienten mit den Haltegurten

WARNUNG - Zur Sicherung des Patienten auf dem Produkt immer alle Haltegurte benutzen. Ein nicht durch Haltegurte gesicherter Patient kann von dem Produkt fallen und verletzt werden.



Abbildung 3 – Befestigungsstellen der Kopf-, Brust- und Knöchelhaltegurte - Vorderansicht



Abbildung 4 – Befestigungsstellen des Beckenhaltegurts - Vogelperspektive

Einen Haltegurt über der Brust und den anderen über dem Becken des Patienten schließen. Den anderen Haltegurt über die Beine des Patienten schließen.

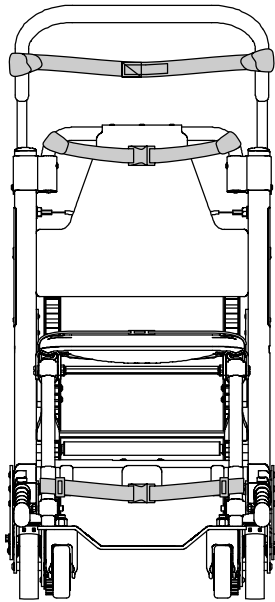
Haltegurte an den erforderlichen Befestigungsstellen am Produkt anbringen (Abbildung 3 und Abbildung 4). Die Befestigungsstellen der Haltegurte müssen für eine solide Verankerung und ordnungsgemäße Rückhalteposition sorgen. Die Haltegurte dürfen Ausstattung und Zubehör nicht beeinträchtigen. Bei Nichtgebrauch des Stuhls die Gurtschlösser der Haltegurte schließen.

Die Haltegurte öffnen und an beiden Seiten des Stuhls platzieren, während der Patient auf den Stuhl gesetzt wird. Die Haltegurte verlängern und um den Patienten legen, anschließend zum Anziehen kürzen.

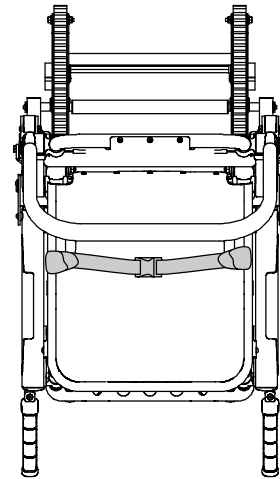
- Zum Öffnen des Haltegurts auf die Laschen an der Seite der Schnallenbuchse drücken. So kann die Verschlussplatte der Schnalle geöffnet und aus der Buchse gezogen werden.
- Zum Schließen des Haltegurts den Stecker in das Gurtschloss stecken, bis er hörbar einrastet.
- Um den Haltegurt zu verlängern, das Gurtschloss der Schnalle greifen, angewinkelt zum Gurtband halten und dann herausziehen. Eine gesäumte Lasche am Ende des Gurtbandes verhindert, dass das Gurtschloss vom Haltegurt rutscht.
- Um den Haltegurt zu kürzen, die gesäumte Lasche greifen und das Gurtband wieder durch das Gurtschloss ziehen, um den Gurt festzuziehen.

Zum Schließen eines Haltegurts über einem Patienten das Gurtschloss schließen und überschüssiges Gurtband vom Stuhl entfernen.

Anbringen der Haltegurte an der Brust

Anbringen der Brusthaltegurte über Kreuz:

1. Jeden Haltegurt um den Stuhlrahmen führen. Das Ende des Haltegurts durch die Schlaufe ziehen. Den Haltegurt fest anziehen.

2. Den Haltegurt um die Brust des Patienten anlegen. Den Haltegurt je nach Bedarf verlängern.
3. Den Haltegurt schließen.
4. Am losen Ende des Haltegurts ziehen, um ihn um den Patienten herum festzuziehen.
5. Diese Schritte für den zweiten Haltegurt und den Beckenhaltegurt wiederholen.

Anlegen des Haltegurts für das Sprunggelenk

Zum Anlegen des Haltegurts für das Sprunggelenk:

1. Die drei Kunststoffstücke vom Haltegurt nehmen.
2. Den Haltegurt durch einen der Kunststoff-D-Ringe führen. Den Ring nach unten an das Ende des Haltegurts und bis zum weißen Etikett schieben.
3. Den Haltegurt um das Vorderbein des Stuhls führen und das lose Haltegurtende durch den D-Ring ziehen. Ziehen, bis der D-Ring am Holm der Fußstütze anliegt.
4. Den Haltegurt durch den anderen D-Ring führen.
5. Den Haltegurt um das andere Vorderbein des Stuhls führen und das lose Haltegurtende durch die Schlaufe ziehen. Ziehen, bis der D-Ring am Holm der Fußstütze anliegt.
6. Zuletzt den Aufsatz-Clip auf dem Haltegurt anbringen.

Richtige Hebetechiken

Beim Anheben von Produkt und Patienten müssen die folgenden angemessenen Hebetechiken angewendet werden, um Verletzungen zu vermeiden:

- Die Hände nah am Körper halten
- Den Rücken gerade halten
- Alle Bewegungen mit Ihrem Partner koordinieren
- Aus den Beinen heraus anheben
- Den Oberkörper nicht verdrehen

Transport des Patienten auf ebener Strecke

WARNUNG

- Patienten dürfen nicht auf der Fußstütze stehen, um Verletzungen oder Schäden am Gerät zu vermeiden.
 - Bei der Verwendung von Laufrollen immer Vorsicht walten lassen. Laufrollen sind nicht für alle Oberflächen geeignet.
-

Transport auf flachen Oberflächen:

1. Den Stuhl mit den Hebegriffen am Kopfende, dem Holm der Rückenlehne oder dem oberen Lenkbügel schieben und führen (Abbildung 5).
2. Den Stuhl nur mit den Hebegriffen am Kopf- und Fußende über und um Hindernisse herum heben.

Hinweis - Der ausfahrbare obere Lenkbügel kann in jeder Position verwendet werden, um den Stuhl zu schieben und zu führen. Mit einer Hand am roten Entriegelungskabel ziehen und mit der anderen Hand den Lenkbügel hochziehen, um den oberen Lenkbügel auszufahren. Das Kabel entriegeln, um den Griff in der mittleren oder vollständig ausgefahrenen Position zu verriegeln.



Abbildung 5 – Transport des Patienten

Treppab-Transport des Patienten

WARNUNG

- Vor dem Transport eines Patienten immer das **Stair-TREAD** System arretieren.
 - Ein Patient, der mehr als 200 US-Pfund (91 kg) wiegt, muss auf Treppen immer mit mindestens zwei geschulten Bedienern transportiert werden.
 - Immer die Hebegriffe in Position arretieren, bevor die Hebegriffe zum Anheben des Stuhls verwendet werden.
 - Immer vermeiden, dass Schmutz oder andere Fremdkörper in die Raupen gelangen. Das **Stair-TREAD** System funktioniert möglicherweise nicht auf allen Treppenoberflächen und unter allen Umgebungsbedingungen gleich gut. Je nach Gegebenheiten können Sie auf Widerstand unterschiedlichen Grades stoßen. Wasser, Eis oder Schmutz auf der Treppe können den Halt des Bedieners und den ordnungsgemäßen Betrieb des **Stair-TREAD** Systems beeinträchtigen. Um Verletzungen zu vermeiden, den Weg räumen oder eine alternative Route erwägen. Kondensation, Wasser, Eis oder Schmutz am **Stair-TREAD** System kann zu einer unvorhergesehenen Arbeitsleistung führen, die zu einer plötzlichen Verlagerung des Gewichts führt, das der Bediener halten muss.
 - Vor dem Transport eines Patienten immer das **Stair-TREAD** System reinigen und trocknen.
 - Nicht versuchen, größere Patientenlasten zu transportieren, als sicher gehoben werden können.
-

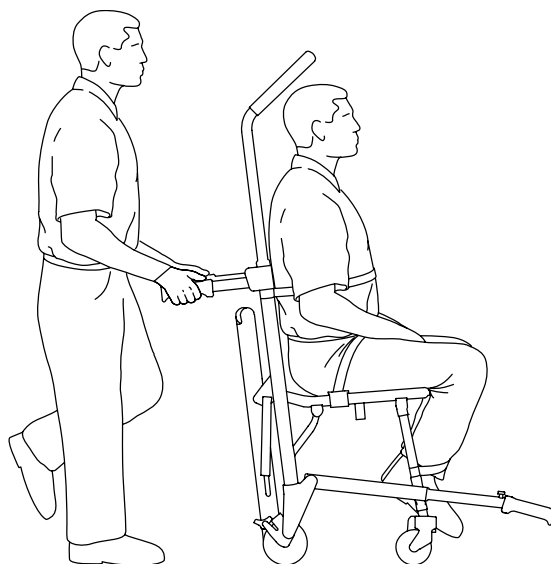
VORSICHT - Vor dem Einrasten des **Stair-TREAD** Systems in seiner arretierten Position immer den roten Raupenentriegelungsbügel lösen. Vor einem Treppab-Transport versuchen, den Stuhl zusammenzuklappen, um sicherzustellen, dass das **Stair-TREAD** System arretiert ist.

Hinweis - Wenn mehr Personen nötig sind, um den Stuhl sicher zu kontrollieren, siehe *Positionierung von Bedienern und Helfern* (Seite 18) für die richtige Position jedes Helfers.

1. Den Stuhl zur Treppe fahren und ihn an der Kante der ersten Stufe ausrichten.
2. Bediener am Fußende: Die roten Entriegelungstasten drücken, um die Hebegriffe am Fußende auszufahren, und die Griffe bis zum Anschlag herausziehen (Abbildung 6). Die Tasten loslassen, um die Griffe zu arretieren.
3. Bediener am Kopfende: Mit einer Hand am roten Entriegelungskabel (B) des oberen Lenkbügels ziehen (Abbildung 7). Mit der anderen Hand den Griff nach oben und ganz herausziehen. Das Kabel loslassen und sicherstellen, dass der Griff auf beiden Seiten in der voll ausgefahrenen Position arretiert ist.



Abbildung 6 – Hebegriffe am Fußende



Abbildung 7 – Entriegelungskabel des oberen Lenkbügels

4. Bediener am Kopfende: Den roten Raupenentriegelungsbügel gegen den schwarzen Querholm drücken (Abbildung 8). Den Griff am Entriegelungsbügel lockern und das **Stair-TREAD** System kräftig in die voll ausgefahrene Position ziehen, bis beide Seiten sicher arretieren. Immer sicherstellen, dass beide Seiten des **Stair-TREAD** Systems arretiert sind; dazu versuchen, das System zusammenzuklappen.
5. Beim Treppab-Transport sind die Bediener einander zugewandt.
6. Bediener am Kopfende: Den Stuhl weit genug zurückkippen, dass das **Stair-TREAD** System den Boden berührt (Abbildung 9).

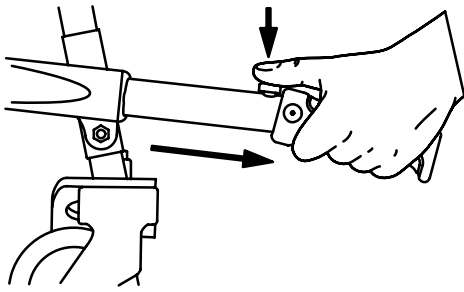

Abbildung 8 – Roter Schienenentriegelungsbügel

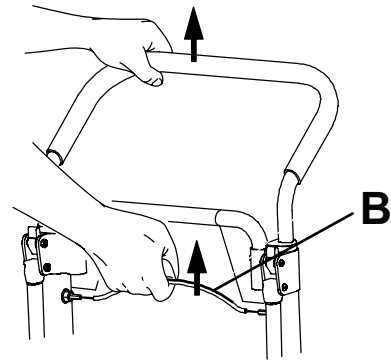

Abbildung 9 – Den Stuhl neigen

7. Beide Bediener: Den Stuhl gekippt halten und über die Kante der Treppe führen. Das **Stair-TREAD** System in Kontakt mit der ersten Stufe kommen lassen (Abbildung 10).
8. Beide Bediener: Die Treppe heruntergleiten, bis die Raupen über die Kanten von zwei oder drei Stufen verlaufen (Abbildung 11).
9. Bediener am Kopfende: Auf den herausziehbaren oberen Lenkbügel einen leichten Druck nach unten ausüben, während der Bediener am Fußende einen leichten Druck nach oben auf die Hebegriffe am Fußende ausübt, um zu verhindern, dass der Stuhl nach vorn kippt, während er die Treppe heruntergleitet.

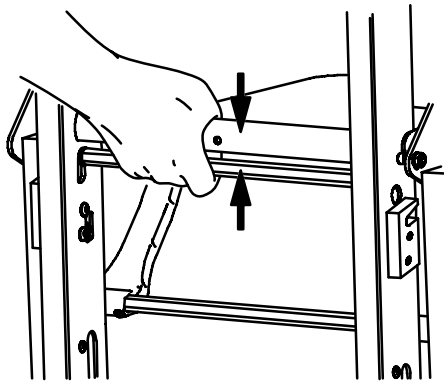

Abbildung 10 – Schiene auf der ersten Stufe

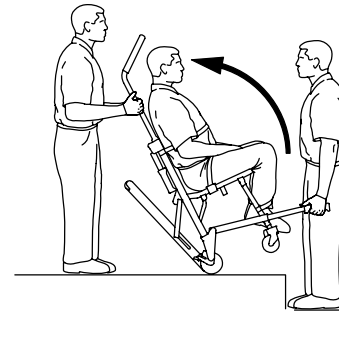

Abbildung 11 – Treppab-Transport

10. Bediener am Fußende: Wenn die Raupe die letzte Stufe erreicht, die vorderen Griffe loslassen. Bediener am Kopfende: Den Stuhl nach vorn kippen lassen (Abbildung 13), bis alle vier Räder auf dem Boden stehen. Den Stuhl fahren (siehe *Transport des Patienten auf ebener Strecke* (Seite 12)).

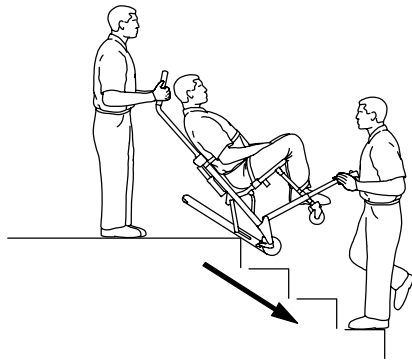
11. Zum Zusammenklappen des **Stair-TREAD** Systems den roten Raupenentriegelungsbügel in Richtung auf den schwarzen Querholm ziehen und die Raupe nach oben an den Stuhl klappen. Sicherstellen, dass das **Stair-TREAD** System arretiert ist.

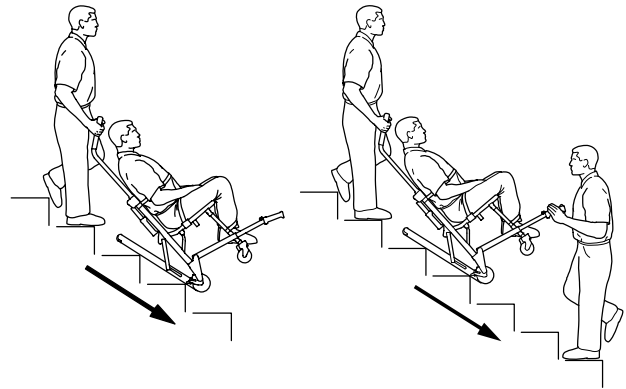

Abbildung 12 – Ruheposition



Abbildung 13 – Fuß der Treppe

Wenn während des Treppab-Transports einer der Bediener eine Pause einlegen oder sich erholen muss, den Stuhl gerade so weit nach vorn kippen, dass die Hinterräder auf der Stufe sitzen (Abbildung 12). Um den Treppab-Transport nach der Pause fortzusetzen, übt der Bediener am Kopfende einen leichten Druck nach unten auf den oberen Lenkbügel aus, während der Bediener am Fußende einen leichten Druck nach oben ausübt, um den Stuhl nach hinten zu kippen und das **Stair-TREAD** System zu aktivieren.

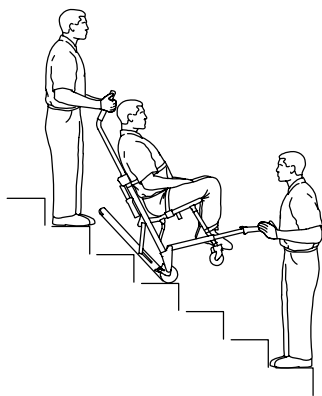
Treppauf-Transport des Patienten

WARNUNG

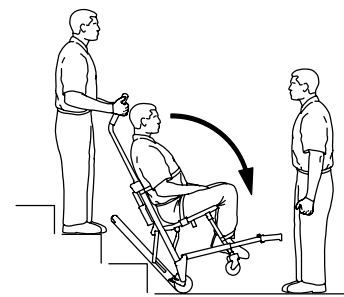
- Ein Patient, der mehr als 200 US-Pfund (91 kg) wiegt, muss auf Treppen immer mit mindestens zwei geschulten Bedienern transportiert werden.
- Immer die Hebegriffe in Position arretieren, bevor die Hebegriffe zum Anheben des Stuhls verwendet werden.

Hinweis - Wenn mehr Personen nötig sind, um den Stuhl sicher zu kontrollieren, siehe *Positionierung von Bedienern und Helfern* (Seite 18) für die richtige Position jedes Helfers.

1. Den Stuhl an das untere Ende der Treppe fahren; dabei zeigt der Rücken des Patienten zur Treppe.

2. Bediener am Fußende: Die roten Entriegelungstasten drücken, um die Hebegriffe am Fußende auszufahren, und die Griffe bis zum Anschlag herausziehen. Die Tasten loslassen, um die Griffe zu arretieren.
3. Bediener am Kopfende: Die Hebegriffe am Kopfende aufklappen.



Abbildung 14 – Hebegriffe am Fußende



Abbildung 15 – Hebegriffe am Kopfende

4. Bediener am Fußende: Mit dem Gesicht zur Treppe stehen.
5. Bediener am Kopfende: Mit dem Rücken zur Treppe positionieren, um den Patienten besser überwachen zu können, oder nach vorn zur Treppe positionieren, um eine bessere Sicht auf die Treppe zu haben und um Hindernissen ausweichen zu können.

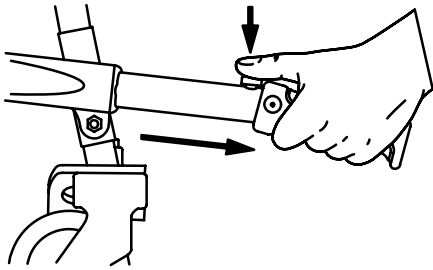
Hinweis - Obwohl der Bediener am Kopfende beim Heben und Tragen mit Blick nach vorn oder hinten positioniert sein kann, sind beim Tragen des Stuhls immer alle anwendbaren Protokolle zu befolgen.

6. Beide Bediener: Den Stuhl zusammen anheben. Die Hebegriffe am Kopf- und Fußende verwenden. Befolgen *Richtige Hebetechniken* (Seite 12). Den Stuhl langsam die Treppe hinauftragen, dabei alle Hindernisse vermeiden.

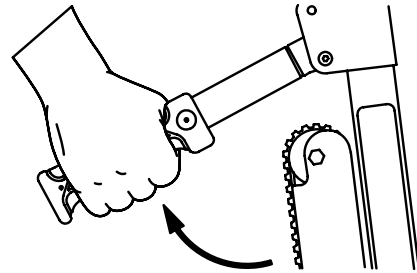

Abbildung 16 – Treppauf-Transport



Abbildung 17 – Treppauf-Transport

Anziehen bzw. Lösen einer Radsperrre

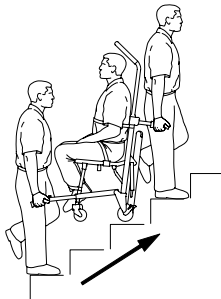
WARNUNG

- Um ein Kipprisiko zu vermeiden, keine Radsperrren betätigen, wenn sich eine Person auf dem Produkt befindet oder das Produkt bewegt wird.
- Einen Patienten nicht unbeaufsichtigt lassen. Das Produkt festhalten, während sich ein Patient darauf befindet.
- An einem Produkt mit abgenutzten Rädern mit einem Durchmesser von weniger als 5 Zoll (12,7 cm) darf keine Radsperrre verwendet werden.

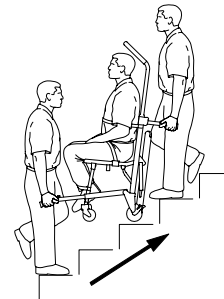
Um eine Radsperrre (C) zu betätigen, auf das Pedal treten, bis es stoppt und an der Radoberfläche anliegt (Abbildung 18).

Um eine Radsperrre (C) zu lösen, mit dem Fuß auf das Pedal treten oder das Pedal mit dem Zeh anheben (Abbildung 18). Die Oberseite des Pedals kommt beim Lösen der Radsperrre am Rahmen der Laufrolle zu liegen.

Hinweis - Die Radsperrren verhindern, dass das Produkt wegrollt, während es unbeaufsichtigt ist. Radsperrren bieten möglicherweise nicht auf allen Oberflächen oder unter allen Belastungen ausreichend Halt.



Abbildung 18 – Radsperren

Befestigen der optionalen Kopfstütze am oberen Lenkbügel

WARNUNG - Den Stuhl nicht für den Transport von Personen verwenden, bei denen Halswirbel-, Rückenmarks- oder Bruchverletzungen vermutet werden.

Befestigen des Kopfstützengurts am herausziehbaren oberen Lenkbügel:

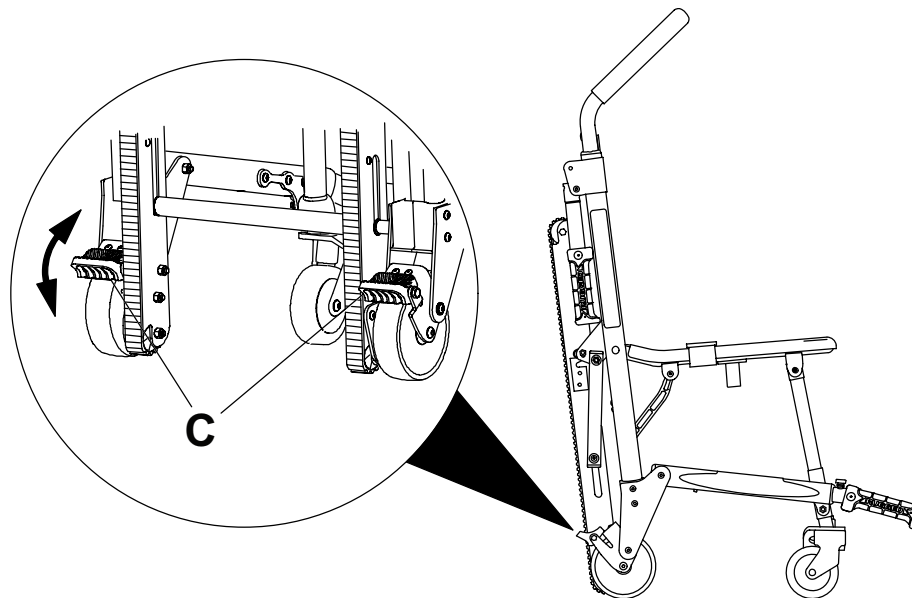
1. Die losen Enden des Gurts um die vertikalen Teile des Griffs und dann durch die Kunststoffschlaufen führen.
2. Den Gurt festziehen und sichern.
3. Die Höhe des Gurts kann geändert werden. Dazu den Gurt lockern, ihn in die gewünschte Position bringen und erneut festziehen.

Stützen des Kopfes des Patienten mit der optionalen Kopfstütze

Stützen des Kopfes des Patienten mit der optionalen Kopfstütze:

1. Den oberen Lenkbügel ausfahren.
2. Mit einer Hand am roten Entriegelungskabel des oberen Lenkbügels ziehen.
3. Den Griff mit der anderen Hand nach oben ziehen.
4. Das Kabel loslassen. Sicherstellen, dass der Griff in einer der beiden verfügbaren Positionen eingerastet ist.
5. Die Kopfstütze anbringen (*Befestigen der optionalen Kopfstütze am oberen Lenkbügel* (Seite 17)).
6. Die Kopfstütze am unteren Ende des Kopfes des Patienten positionieren, um den Kopf zu stützen.
7. Bei bewusstlosen oder nur halb bei Bewusstsein befindlichen Patienten den Kopf mit den anderen beiden Teilen des Gurts sichern.
8. Den Kopfstützgurt um den Kopf des Patienten wickeln. Die Enden des Gurts sollten sich so überlappen, dass der Gurt zum Sichern wunschgemäß festgezogen ist.

Wenn der Gurt nicht verwendet wird, die Gurtenden um den Griff wickeln und den Gurt hinten an der Kopfstütze befestigen.

Positionierung von Bedienern und Helfern

WARNUNG - Ein Patient, der mehr als 200 US-Pfund (91 kg) wiegt, muss auf Treppen immer mit mindestens zwei geschulten Bedienern transportiert werden.

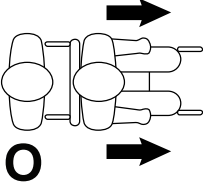
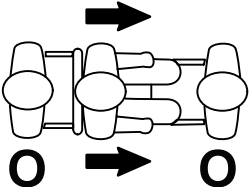
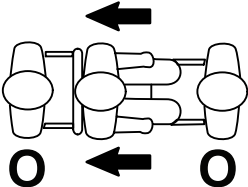
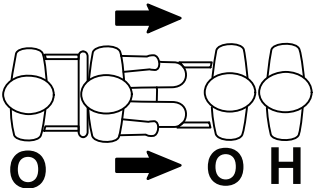
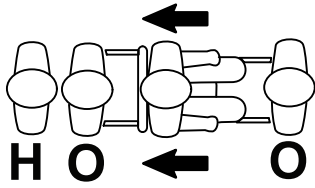
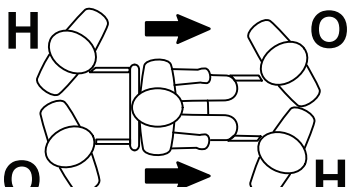
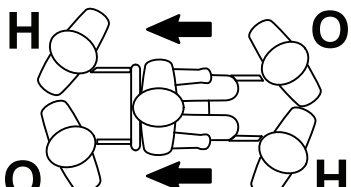
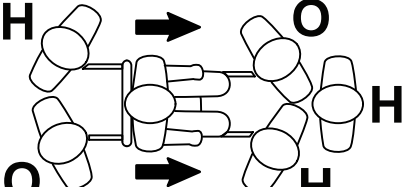
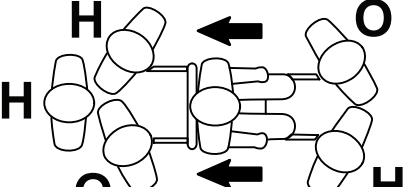
	Treppen hinunter	Treppen hinauf
Ein Bediener		
Zwei Bediener		
Zwei Bediener Ein Helfer		
Zwei Bediener Zwei Helfer		
Zwei Bediener Drei Helfer		

Befestigung des optionalen Wandbügels

Hinweis - Die optionale Fußstütze (6254-029-000) ist nicht mit dem optionalen Wandaufbewahrungsbügel (6254-050-000) kompatibel.

Montage des optionalen Wandaufbewahrungsbügels:

1. Den Bügel als eine Schablone verwenden, um die Position der Montagelöcher in dem Bereich zu markieren, in dem die Wandbügel installiert werden sollen. Bei der Auswahl und Markierung der Montagestelle die Maße des Stuhls berücksichtigen. Die ungefähre Höhe vom Bügel bis zum Boden sollte mindestens 60 Zoll (1,5 m) betragen.

- Den Bügel mit den für die Wandart angemessenen Befestigungen (nicht mitgeliefert) unter Verwendung von mindestens vier Montageöffnungen montieren.
- Den Stuhl mit dem oberen Lenkbügel an den Montagebügel hängen.



Abbildung 19 – Maße des Aufbewahrungsbügel



Abbildung 20 – Stuhl auf dem Bügel aufbewahrt

Befestigung des optionalen Schanks

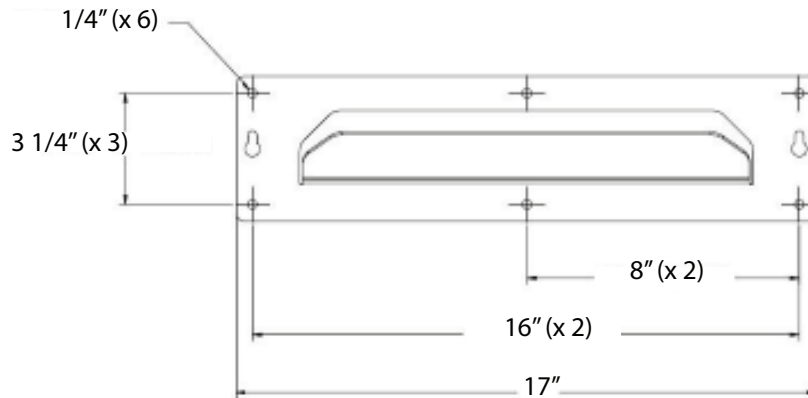
Montage des optionalen Schanks:

- Den Schrank als eine Schablone verwenden, um die Position der Montagelöcher in dem Bereich zu markieren, in dem die Wandbügel installiert werden sollen. Bei der Auswahl und Markierung der Montagestelle die Maße des Schanks berücksichtigen. Die ungefähre Höhe von der Schrankunterseite bis zum Boden sollte mindestens 12 Zoll (30,5 cm) betragen.
- Den Schrank mit den für die Wandart angemessenen Befestigungen (nicht mitgeliefert) unter Verwendung von mindestens vier Montageöffnungen montieren.
- Den Stuhl mit dem oberen Lenkbügel an den Montagebügel hängen.

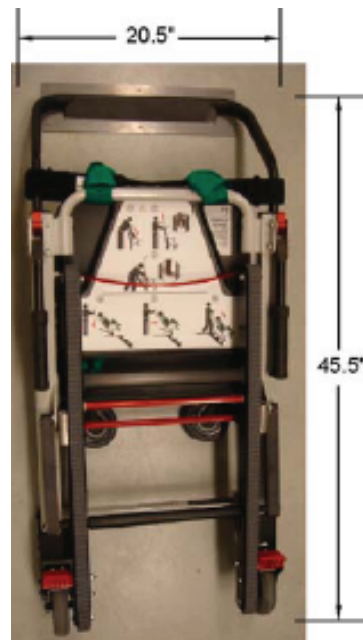

Abbildung 21 – Schrankmaße



Abbildung 22 – Im Schrank aufbewahrter Stuhl

Befestigung der optionalen Abdeckung

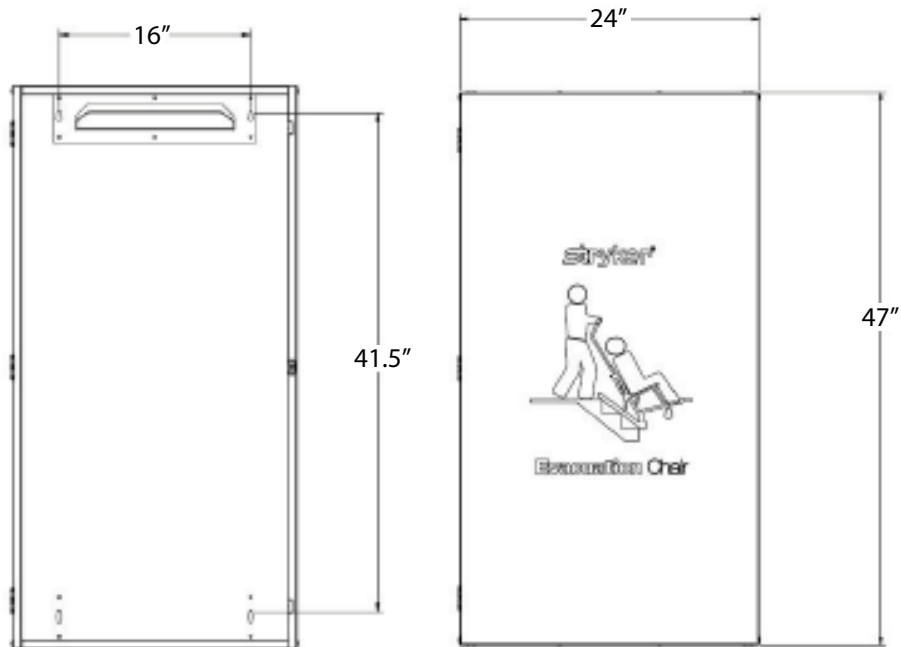
Hinweis

- Den Stuhl für eine einfache Montage vor dem Anbringen der Abdeckung an den Aufbewahrungsbügel hängen.
- Die optionale Fußstütze (6254-029-000) ist nicht mit der optionalen Abdeckung (6254-055-000) kompatibel.

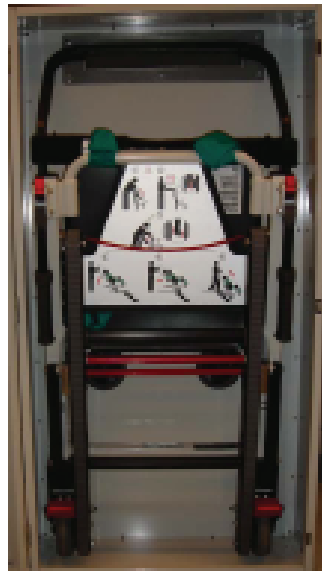
Anbringen der optionalen Vinylabdeckung:

1. Die untere Aussparung über die Räder streifen.
2. Die seitlichen Klappen um den Stuhlrahmen wickeln.
3. Die obere Klappe nach unten zwischen die Stangen des oberen Lenkbügels und über den Kopfstützengurt ziehen.

4. Die **Velcro**®-Klettbänder anbringen.
5. Das rote Griffklettband am **Velcro**-Klettband auf der Vorderseite der Abdeckung befestigen.

Entfernung der optionalen Abdeckung

Entfernung der optionalen Vinylabdeckung:

1. An der roten Griffleiste ziehen.
2. Die Abdeckung vom Stuhl gleiten lassen.



Abbildung 23 – Die untere Aussparung über die Räder streifen



Abbildung 24 – Abdeckung auf dem Stuhl angebracht

Installieren des elastischen Sauerstoffflaschenhalters

WARNUNG

- Stets alle Schläuche, Regler und Zubehörteile für die Sauerstoffflasche sichern, um eine Beeinträchtigung der Schienen, Räder und anderen Mechanismen des Stuhls zu vermeiden.
- Verunreinigte Komponenten des Stuhls stets reinigen oder entsorgen, um das Risiko einer Belastung durch blutübertragene Krankheitserreger und Verletzungen des Patienten oder Bedieners zu vermeiden.

VORSICHT

- Der elastische Sauerstoffflaschenhalter darf nur mit den Evakuierstühlen von Stryker und den **Stair-PRO**® Treppenstühlen verwendet werden. Es dürfen nur Sauerstoffflaschen der Größe D im elastischen Sauerstoffflaschenhalter verwendet werden.
- Sauerstoffflasche und Zubehörteile der Sauerstoffflasche stets ordnungsgemäß sichern, damit diese nicht den Betrieb des Treppenstuhls beeinträchtigen.
- Stets die Sauerstoffflasche mithilfe des roten **Velcro**-Klettbandes am elastischen Sauerstoffflaschenhalter befestigen.
- Stets die Sauerstoffflasche sicher im elastischen Sauerstoffflaschenhalter befestigen und sicherstellen, dass das Reglerventil der Sauerstoffflasche nicht aus der Seite des Stuhls heraustritt.
- Stets die Sauerstoffflasche vom elastischen Sauerstoffflaschenhalter entfernen, bevor Sie versuchen, den Stuhl zusammenzuklappen oder zu lagern.

1. Sicherstellen, dass der Stuhl sich in der offenen Position befindet, bevor Sie den elastischen Sauerstoffflaschenhalter installieren.
2. Den elastischen Sauerstoffflaschenhalter zwischen den zwei Verlängerungsgriffschläuchen unter dem Sitz platzieren.
3. Die vier **Velcro** (Klettbänder) jeweils durch die Kunststoffschnallen einführen.
4. Die Gurte nach unten ziehen, so dass sie stramm sind, bevor das **Velcro**-Klettband befestigt wird.
5. Am roten Griff ziehen und die Sauerstoffflasche, Größe D, in den elastischen Sauerstoffflaschenhalter schieben.

Hinweis

- Sicherstellen, dass die Sauerstoffflasche mit dem unteren Ende zuerst hineingeschoben wird.
 - Beim Befestigen des elastischen Sauerstoffflaschenhalters darauf achten, dass die Traglast des Stuhls zu sehen ist.
6. Den roten Gurt durch den roten Griff führen. Wenn der rote Gurt nicht verwendet wird, kann er unten am elastischen Sauerstoffflaschenhalter befestigt werden.
 7. Das rote **Velcro**-Klettband stramm nach unten ziehen und um die Sauerstoffflasche befestigen.

Zubehör- und Ersatzteile

Diese Zubehörteile sind möglicherweise für die Verwendung mit Ihrem Produkt verfügbar. Bestätigen Sie die Verfügbarkeit für Ihre Konfiguration oder Region. Fragen zu Verfügbarkeit und Preisen beantwortet gerne der Stryker-Kundendienst unter der Nummer 1-800-327-0770.

Name	Nummer
Gurt, Schiene (Standard), optional	6254-065-000
Gurt, Standard (aggressiv), optional	6254-070-000
Bügel, Wandaufbewahrung für den Stuhl, optional	6254-050-000
Schrank, Alarm, optional	6254-045-000
Schrank, Wandaufbewahrung für den Stuhl, optional	6254-002-000
Abdeckung, Stuhlaufbewahrung, optional	6254-055-000
Fußstütze, optional	6254-029-000
Optionaler Sauerstoffflaschenhalter, elastisch	6250-140-080
Arretierende Hebegriffe, optional, hinten	6250-031-000

Reinigung

WARNUNG - Bei der Hochdruckreinigung stets geeignete Schutzkleidung tragen, um eine Ansteckung durch Einatmen zu vermeiden. Bei der Hochdruckreinigung kann es zur Kontamination durch die Luft kommen.

VORSICHT

- Das Produkt nicht mit Dampf oder Ultraschall reinigen.
 - Die Wasserhöchsttemperatur von 180 °F (82 °C) darf nicht überschritten werden.
 - Der Wasserhöchstdruck von 1500 psi (130,5 bar) darf nicht überschritten werden. Wenn ein handgeführtes Reinigungsgerät zum Reinigen des Produkts verwendet wird, muss die Druckdüse mindestens 24 Zoll (61 cm) vom Produkt entfernt gehalten werden.
 - Immer lufttrocknen lassen.
 - Keine Reinigungs-, Instandhaltungs- oder Wartungsarbeiten durchführen, während das Produkt verwendet wird.
-

Das Produkt kann mit Hochdruck gereinigt werden. Nach wiederholtem Reinigen kann das Produkt Anzeichen von Oxidation oder Verfärbung aufweisen. Durch die Hochdruckreinigung wird keine Beeinträchtigung der Leistungsfähigkeit verursacht, sofern die ordnungsgemäßen Verfahren eingehalten werden.

- Die Angaben des Herstellers der Reinigungslösung bzgl. der empfohlenen Verdünnung exakt einhalten.
- Die von Stryker Medical bevorzugte und empfohlene Methode zur Hochdruckreinigung des Produkts besteht darin, eine standardmäßige Krankenhausreinigungsvorrichtung für Rollwagen oder ein handgeführtes Reinigungsgerät einzusetzen.
- Das **Velcro**-Klettband nach jeder Verwendung reinigen. Das **Velcro**-Klettband mit Desinfektionsmittel tränken und das Desinfektionsmittel sich verflüchtigen lassen. Das geeignete Desinfektionsmittel für Nylon-**Velcro**-Klettband wird vom Kundendienst festgelegt.
- Das Eintauchen der Metallschlösser an den Haltegurten in Flüssigkeit kann zu Korrosion an den Schlössern führen und wird nicht empfohlen. Mit klarem Wasser abspülen und an der Luft trocknen lassen, um das Korrosionsrisiko zu senken. Die Haltegurte austauschen, wenn die Metallschlösser korrodiert sind.
- Der elastische Sauerstoffflaschenhalter ist aus hochwertigem gewebtem Gummiband gefertigt. Sicherstellen, dass der elastische Sauerstoffflaschenhalter regelmäßig gereinigt wird.
- Direkter Hautkontakt mit sichtbar verschmutztem, durchlässigem Material kann das Infektionsrisiko erhöhen.

Reinigen des Raupenrahmens

Wenn ein Fremdkörper zwischen die **Stair-TREAD** Systembänder und den Raupenrahmen gerät, muss der Raupenrahmen gereinigt werden.

Reinigen des Raupenrahmens:

1. Die Raupenbänder lockern.
2. Die Hinterräder abmontieren.
3. Den Raupenrahmen mit Reinigungsalkohol reinigen.
4. Die Bänder mit Wasser unter Hochdruck abspülen. Sowohl die inneren als auch die äußeren Bandoberflächen reinigen.
5. Die Bänder vollständig trocknen lassen.
6. Die Raupenbänder und die Hinterräder wieder montieren.
7. Die Arbeitsleistung des Stuhls unter Beachtung der zutreffenden Warn- und Vorsichtshinweise mit einem simulierten Patientengewicht beim Herabsteigen einer Treppe prüfen.

Wenn die Arbeitsleistung des Stuhls nicht den ursprünglichen Bedingungen entspricht, müssen die Bänder möglicherweise überholt oder ersetzt werden.

Empfohlene Reiniger

Generell können Desinfektionsmittel auf Phenolharzbasis oder quartäre Desinfektionsmittel (außer **Virex®** TB) verwendet werden, solange sie die vom Hersteller angegebene Konzentration nicht überschreiten. Desinfektionsmittel auf Iodophorbasis werden nicht empfohlen, da sie Flecken verursachen können.

Zu den empfohlenen Reinigungsmitteln gehören u. a.:

- Quartäre Reiniger (Wirkstoff: Ammoniumchlorid)
- Phenolische Reiniger (Wirkstoff: o-Phenylphenol)
- Chlorhaltige Bleichmittellösung (5,25 % – weniger als 1 Teil Bleichmittellösung auf 100 Teile Wasser)

Eine Übersättigung vermeiden. Darauf achten, dass das Produkt nur so lange nass bleibt, wie in den Richtlinien zur ordnungsgemäßen Desinfektion des Herstellers der Chemikalie angegeben ist.

Hinweis

- Werden die obigen Anweisungen bei der Verwendung dieser Art von Reinigungsmitteln nicht befolgt, kann dies zum Erlöschen der Garantie führen.
- Das Produkt nach der Reinigung immer mit sauberem Wasser abwischen und trocknen. Manche Reinigungsmittel sind ätzend und können das Produkt beschädigen. Das Produkt immer abspülen und trocknen, um zu vermeiden, dass ätzende Rückstände auf der Oberfläche des Produkts verbleiben, die eine vorzeitige Korrosion an wichtigen Komponenten verursachen können.

Vorbeugende Wartung

Bevor die vorbeugende Wartung vorgenommen wird, muss das Produkt außer Betrieb genommen werden. Alle aufgeführten Punkte müssen bei allen Produkten von Stryker Medical im Rahmen der jährlichen vorbeugenden Wartung überprüft werden. Je nach Ausmaß der Produktnutzung können auch häufigere vorbeugende Wartungsprüfungen erforderlich sein. Nur durch qualifiziertes Personal warten lassen.

Hinweis - Das Äußere der Auflage ggf. vor der Inspektion reinigen und desinfizieren.

Betrieb	Zeitplan	Vorgehensweise
Reinigung und Desinfektion	Bei jeder Verwendung	Siehe <i>Reinigung</i> in der Bedienungsanleitung
Inspektion	Alle 6 Monate inspizieren	Siehe Checkliste unten
Überholung des Stair-TREAD Systembands	Nach ca. 500 Einsätzen auf Treppen oder wenn das Stair-TREAD System nur schwergängig funktioniert	Siehe Informationen zur <i>Raupenbänderüberholung</i> im Wartungshandbuch

Die folgenden Punkte sind zu überprüfen:

- _____ Alle Befestigungen sind sicher (Montagezeichnungen zu Rate ziehen)
- _____ Alle Schweißstellen sind intakt, nicht gerissen oder gebrochen
- _____ Schläuche und Blech sind nicht gebogen oder gebrochen
- _____ Keine Fremdkörperverschmutzung in den Rädern
- _____ Alle Räder sind sicher und rollen
- _____ Die vorderen Laufrollen (falls vorhanden) sind sicher, rollen und schwenken
- _____ Die Radsperren können die Räder sicher halten, wenn sie angezogen sind, und liegen nicht an den Rädern an, wenn sie gelöst sind
- _____ Der Stuhl kann ordnungsgemäß aufgeklappt und arretiert werden
- _____ Keine Risse oder Sprünge an der Sitzfläche oder der Rückenlehne

- _____ Haltegurte sind intakt und funktionieren ordnungsgemäß
- _____ Tragegriffe am Fußende können ausgeklappt und arretiert werden
- _____ Tragegriffe am Kopfende können aus- und eingeklappt werden
- _____ Der obere Lenkbügel kann ausgeklappt und in allen Positionen arretiert werden
- _____ Der **Stair-TREAD** Systemmechanismus (falls vorhanden) kann ausgeklappt und arretiert werden
- _____ Das **Stair-TREAD** Systemband (falls vorhanden) läuft
- _____ Die inneren Kabel des **Stair-TREAD** Systembands sind nicht zu sehen; bei Bedarf (und falls vorhanden) ersetzen
- _____ Das **Stair-TREAD** System funktioniert wunschgemäß; Bänder (falls vorhanden) bei Bedarf ersetzen
- _____ Keine Schmiermittel auf dem **Stair-TREAD** Systembändern oder den Oberflächen des Raupenrahmens vorhanden
- _____ Der obere Entriegelungsgriff ist nicht verschlissen oder ausgefranst; bei Bedarf ersetzen
- _____ Optionales Zubehör und Teile sind intakt und funktionieren ordnungsgemäß

Produktseriennummer:
Durchgeführt von:
Datum:













Αμαξίδιο εκκένωσης

Εγχειρίδιο λειτουργιών

REF 6254



Σύμβολα

	Συμβουλευτείτε τις οδηγίες χρήσης
	Σήμανση CE
	Εξουσιοδοτημένος αντιπρόσωπος στην Ευρωπαϊκή Κοινότητα
	Ευρωπαϊκό ιατροτεχνολογικό προϊόν
	Γενική προειδοποίηση
	Προσοχή
	Αριθμός καταλόγου
	Αριθμός σειράς
	Για διπλώματα ευρεσιτεχνίας Η.Π.Α. βλ. www.stryker.com/patents
	Κατασκευαστής
	Ημερομηνία κατασκευής
	Μη λιπαίνετε
	Ασφαλές φορτίο λειτουργίας

Πίνακας περιεχομένων

Ορισμός προειδοποίησης/προσοχής/σημείωσης	2
Σύνοψη μέτρων ασφαλείας	2
Εισαγωγή	4
Περιγραφή του προϊόντος	4
Ενδείξεις χρήσης	4
Κλινικά οφέλη	4
Αναμενόμενη διάρκεια ζωής	4
Απόρριψη/ανακύκλωση	4
Αντενδείξεις	5
Προδιαγραφές	5
Απεικόνιση του προϊόντος	6
Στοιχεία επικοινωνίας	6
Θέση αριθμού σειράς	7
Ημερομηνία κατασκευής	7
Προετοιμασία	7
Οδηγίες	8
Λειτουργία	9
Κατευθυντήριες οδηγίες λειτουργίας	9
Ξεδίπλωμα του αμαξιδίου	9
Δίπλωμα του αμαξιδίου	10
Μεταφορά του ασθενούς στο αμαξίδιο	10
Σταθεροποίηση του ασθενούς με ιμάντες συγκράτησης	11
Προσάρτηση των ιμάντων συγκράτησης θώρακα	12
Προσάρτηση του ιμάντα συγκράτησης αστραγάλων	12
Τεχνικές σωστής ανύψωσης	12
Μεταφορά του ασθενούς σε επίπεδες επιφάνειες	12
Μεταφορά του ασθενούς κατά την κατάβαση σκάλας	13
Μεταφορά του ασθενούς κατά την ανάβαση σκάλας	15
Εφαρμογή ή απελευθέρωση της ασφάλειας τροχού	16
Προσάρτηση του προαιρετικού στηρίγματος κεφαλής στην επάνω λαβή ελέγχου	17
Στήριξη της κεφαλής του ασθενούς με το προαιρετικό στήριγμα κεφαλής	17
Θέσεις χειριστών και βοηθών	18
Εγκατάσταση του προαιρετικού βραχίονα επιτοίχιας φύλαξης	18
Εγκατάσταση του προαιρετικού ντουλαπιού	19
Εγκατάσταση του προαιρετικού καλύμματος	20
Αφαίρεση του προαιρετικού καλύμματος	21
Τοποθέτηση της ελαστικής βάσης φιάλης οξυγόνου	21
Παρελκόμενα και εξαρτήματα	22
Καθαρισμός	23
Καθαρισμός του πλαισίου των ερπυστριών	23
Προτεινόμενα καθαριστικά	24
Προληπτική συντήρηση	24

Ορισμός προειδοποίησης/προσοχής/σημείωσης

Οι λέξεις ΠΡΟΕΙΔΟΠΟΙΗΣΗ, ΠΡΟΣΟΧΗ και ΣΗΜΕΙΩΣΗ έχουν ιδιαίτερη σημασία και θα πρέπει να τους δίνεται ιδιαίτερη προσοχή.

ΠΡΟΕΙΔΟΠΟΙΗΣΗ

Προειδοποιεί τον αναγνώστη για κατάσταση, η οποία, εάν δεν αποφευχθεί, θα μπορούσε να καταλήξει σε θάνατο ή σοβαρό τραυματισμό. Μπορεί επίσης να περιγράψει ενδεχόμενες σοβαρές ανεπιθύμητες αντιδράσεις και κινδύνους για την ασφάλεια.

ΠΡΟΣΟΧΗ

Προειδοποιεί τον αναγνώστη για ενδεχομένως επικίνδυνη κατάσταση, η οποία, εάν δεν αποφευχθεί, μπορεί να οδηγήσει σε ελαφρύ ή μέτριο τραυματισμό του χρήστη ή του ασθενούς ή στην πρόκληση ζημιάς στο προϊόν ή σε άλλο περιουσιακό στοιχείο. Συμπεριλαμβάνει την ιδιαίτερη προσοχή που απαιτείται για την ασφαλή και αποτελεσματική χρήση του προϊόντος και την προσοχή που απαιτείται για την αποφυγή ζημιάς σε προϊόν, η οποία μπορεί να προκληθεί ως αποτέλεσμα της χρήσης ή της εσφαλμένης χρήσης.

Σημείωση - Παρέχει ειδικές πληροφορίες που διευκολύνουν τη συντήρηση ή διασαφηνίζουν σημαντικές οδηγίες.

Σύνοψη μέτρων ασφαλείας

Πάντοτε να διαβάζετε και να ακολουθείτε αυστηρά τις προειδοποιήσεις και συστάσεις προσοχής που αναφέρονται σε αυτήν τη σελίδα. Η συντήρηση πρέπει να γίνεται μόνο από αρμόδιο προσωπικό.

ΠΡΟΕΙΔΟΠΟΙΗΣΗ

- Να επιβεβαιώνετε πάντοτε ότι το αμαξίδιο έχει ασφαλίσει στην ανοιχτή θέση πριν το χρησιμοποιήσετε. Ένα μη ασφαλισμένο αμαξίδιο μπορεί να διπλώσει κατά τη διάρκεια της χρήσης.
- Να χρησιμοποιείτε πάντοτε όλους τους ιμάντες συγκράτησης για να σταθεροποιείτε τον ασθενή στο προϊόν. Ένας ασθενής χωρίς ιμάντες συγκράτησης μπορεί να πέσει από το προϊόν και να τραυματιστεί.
- Για να αποφύγετε τον κίνδυνο ανατροπής, μην εφαρμόζετε την ασφάλεια τροχού όταν βρίσκεται ασθενής στο προϊόν ή όταν μετακινείτε το προϊόν.
- Να αποφεύγετε πάντοτε την εισχώρηση ακαθαρσιών ή άλλων εμποδίων στις ερπύστριες. Το σύστημα **Stair-TREAD** μπορεί να μη λειτουργεί με τον ίδιο τρόπο σε όλες τις επιφάνειες σκαλοπατιών και σε όλες τις περιβαλλοντικές συνθήκες. Ανάλογα με τις συνθήκες, μπορεί να συναντήσετε διαφορετικούς βαθμούς αντίστασης. Νερό, πάγος ή υπολείμματα στα σκαλοπάτια μπορούν να επηρεάσουν το βάδισμα του χειριστή και τη σωστή λειτουργία του συστήματος **Stair-TREAD**. Για την αποτροπή τυχόν τραυματισμού, καθαρίστε τη διαδρομή ή εξετάστε το ενδεχόμενο χρήσης εναλλακτικής διαδρομής. Συμπύκνωση υδρατμών, νερό, πάγος ή υπολείμματα στο σύστημα **Stair-TREAD** μπορούν να προκαλέσουν απρόβλεπτη απόδοση που να έχει ως αποτέλεσμα αιφνίδια μεταβολή του βάρους που πρέπει να συγκρατήσουν οι χειριστές.
- Μην αφήνετε μη εκπαιδευμένους βοηθούς να βοηθούν στον χειρισμό του προϊόντος. Μη εκπαιδευμένοι βοηθοί μπορούν να προκαλέσουν τραυματισμό στον ασθενή ή στον εαυτό τους.
- Για τη μεταφορά ασθενούς με βάρος μεγαλύτερο από 200 λίβρες (91 κιλά) σε σκάλες, χρησιμοποιείτε πάντοτε τουλάχιστον δύο εκπαιδευμένους χειριστές.
- Μην επιχειρήσετε να μεταφέρετε ασθενείς με βάρος μεγαλύτερο από αυτό που μπορείτε να σηκώσετε με ασφάλεια.
- Μη χρησιμοποιείτε το αμαξίδιο εάν πιθανολογείται τραυματισμός στον αυχένα ή τη σπονδυλική στήλη ή κάταγμα.
- Μην αφήνετε τον ασθενή να στέκεται όρθιος πάνω στο υποπόδιο για να αποφευχθούν τραυματισμοί ή ζημιές στον εξοπλισμό.
- Να είστε πάντοτε προσεκτικοί όταν χρησιμοποιείτε τους τροχίσκους. Οι τροχίσκοι δεν είναι κατάλληλοι για όλες τις επιφάνειες.
- Να ασφαλίσετε πάντοτε το σύστημα **Stair-TREAD** στη θέση του πριν από τη μεταφορά ασθενούς.
- Να ασφαλίσετε πάντοτε τις λαβές ανύψωσης στη θέση τους προτού χρησιμοποιήσετε τις λαβές ανύψωσης για την ανύψωση του αμαξιδίου.
- Να καθαρίζετε και να στεγνώνετε πάντοτε το σύστημα **Stair-TREAD** πριν από τη μεταφορά ασθενούς.
- Μην αφήνετε τον ασθενή χωρίς επιτήρηση. Συγκρατείτε το προϊόν ενόσω βρίσκεται ασθενής επάνω σε αυτό.

- Μην τοποθετείτε και μην εφαρμόζετε ασφάλεια τροχού σε προϊόν με φθαρμένους τροχούς που έχουν διάμετρο μικρότερη από 5 ίντσες (12,7 εκ.).
 - Να στερεώνετε πάντοτε όλους τους σωλήνες, τα ροόμετρα και τα παρελκόμενα για τη φιάλη οξυγόνου, ώστε να μην αποτελέσουν εμπόδια για τις ερπύστριες, τους τροχούς ή άλλους μηχανισμούς του αμαξιδίου.
 - Καθαρίζετε και απορρίπτετε πάντοτε τα εξαρτήματα του αμαξιδίου που έχουν μολυνθεί, για να αποφευχθεί ο κίνδυνος έκθεσης σε αιματογενώς μεταδιδόμενα παθογόνα και πρόκλησης τραυματισμού του ασθενούς ή του χειριστή.
 - Να χρησιμοποιείτε πάντοτε τα κατάλληλα μέσα ατομικής προστασίας κατά το πλύσιμο με νερό υπό πίεση, για να αποφύγετε την εισπνοή τυχόν μολυσματικών παραγόντων. Το πλύσιμο με νερό υπό πίεση μπορεί να απελευθερώσει μολυσματικούς παράγοντες.
-

ΠΡΟΣΟΧΗ

- Ακατάλληλη χρήση του προϊόντος μπορεί να προκαλέσει τραυματισμό του ασθενούς ή του χειριστή. Ο χειρισμός του προϊόντος πρέπει να γίνεται μόνο όπως περιγράφεται στο παρόν εγχειρίδιο.
 - Μην τροποποιείτε το προϊόν ή οποιαδήποτε εξαρτήματα του προϊόντος. Τυχόν τροποποίηση του προϊόντος μπορεί να προκαλέσει απρόβλεπτη λειτουργία, με αποτέλεσμα τον τραυματισμό του ασθενούς ή του χειριστή. Η τροποποίηση του προϊόντος ακυρώνει, επίσης, την εγγύησή του.
 - Να απελευθερώνετε πάντοτε την κόκκινη ράβδο απελευθέρωσης των ερπυστριών προτού κουμπώσετε το σύστημα **Stair-TREAD** στη θέση ασφάλισης. Προσπαθήστε να διπλώσετε το αμαξιδιο προτού κατεβείτε τις σκάλες, για να βεβαιωθείτε ότι το σύστημα **Stair-TREAD** έχει ασφαλίσει.
 - Η ελαστική βάση φιάλης οξυγόνου προορίζεται για χρήση μόνο με τα αμαξίδια εκκένωσης και τα αμαξίδια μεταφοράς για σκάλες **Stair-PRO®** της Stryker. Χρησιμοποιείτε μόνο φιάλες οξυγόνου μεγέθους D σε συνδυασμό με την ελαστική βάση φιάλης οξυγόνου.
 - Στερεώνετε πάντοτε κατάλληλα τη φιάλη οξυγόνου και τα παρελκόμενα της φιάλης οξυγόνου ώστε να μην παρεμποδίζουν τη λειτουργία του αμαξιδίου.
 - Να στερεώνετε πάντοτε τη φιάλη οξυγόνου στην ελαστική βάση φιάλης οξυγόνου με τη χρήση του κόκκινου ιμάντα **Velcro**.
 - Να στερεώνετε πάντοτε τη φιάλη οξυγόνου στην ελαστική βάση φιάλης οξυγόνου και να βεβαιώνετε ότι η ρυθμιστική βαλβίδα της φιάλης οξυγόνου δεν προεξέχει από το πλάτος του αμαξιδίου.
 - Να αφαιρείτε πάντοτε τη φιάλη οξυγόνου από την ελαστική βάση φιάλης οξυγόνου προτού επιχειρήσετε να διπλώσετε ή να φυλάξετε το αμαξιδιο.
 - Μην καθαρίζετε το προϊόν με ατμό ή με υπερήχους.
 - Μην υπερβαίνετε τους 180 °F (82 °C) ως μέγιστη θερμοκρασία νερού.
 - Μην υπερβαίνετε τα 1.500 psi (130,5 bar) ως μέγιστη πίεση νερού. Εάν χρησιμοποιείτε συσκευή χειρός για το πλύσιμο του προϊόντος, διατηρείτε το ακροφύσιο πίεσης σε απόσταση τουλάχιστον 24 ίντσες (61 cm) από το προϊόν.
 - Να το αφήνετε πάντοτε να στεγνώσει φυσικά.
 - Μην καθαρίζετε και μην πραγματοποιείτε σέρβις ή συντήρηση ενώ το προϊόν χρησιμοποιείται.
-

Εισαγωγή

Αυτό το εγχειρίδιο σας βοηθά με τη λειτουργία ή τη συντήρηση του προϊόντος της Stryker που διαθέτετε. Διαβάστε αυτό το εγχειρίδιο πριν από τον χειρισμό ή τη συντήρηση αυτού του προϊόντος. Καθορίστε μεθόδους και διαδικασίες για την εκπαίδευση και επιμόρφωση του προσωπικού σας στην ασφαλή λειτουργία και συντήρηση αυτού του προϊόντος.

ΠΡΟΣΟΧΗ

- Ακατάλληλη χρήση του προϊόντος μπορεί να προκαλέσει τραυματισμό του ασθενούς ή του χειριστή. Ο χειρισμός του προϊόντος πρέπει να γίνεται μόνο όπως περιγράφεται στο παρόν εγχειρίδιο.
 - Μην τροποποιείτε το προϊόν ή οποιαδήποτε εξαρτήματα του προϊόντος. Τυχόν τροποποίηση του προϊόντος μπορεί να προκαλέσει απρόβλεπτη λειτουργία, με αποτέλεσμα τον τραυματισμό του ασθενούς ή του χειριστή. Η τροποποίηση του προϊόντος ακυρώνει, επίσης, την εγγύησή του.
-

Σημείωση

- Αυτό το εγχειρίδιο είναι αναπόσπαστο μέρος του προϊόντος και θα πρέπει να συνοδεύει το προϊόν, ακόμα και αν το προϊόν πωληθεί.
- Η Stryker αναζητά συνεχώς τρόπους βελτίωσης της σχεδίασης και της ποιότητας του προϊόντος. Αυτό το εγχειρίδιο περιέχει τις πιο πρόσφατες πληροφορίες του προϊόντος που είναι διαθέσιμες κατά τον χρόνο της εκτύπωσης. Μπορεί να υπάρχουν ήσσονος σημασίας ανακολουθίες ανάμεσα στο προϊόν και το παρόν εγχειρίδιο. Αν έχετε οποιεσδήποτε ερωτήσεις, επικοινωνήστε με το τμήμα εξυπηρέτησης πελατών ή με το τμήμα τεχνικής υποστήριξης της Stryker στο: 1-800-327-0770.

Περιγραφή του προϊόντος

Το αμαξίδιο εκκένωσης, μοντέλο 6254, της Stryker χρησιμοποιείται για την απομάκρυνση ατόμων με ειδικές ανάγκες από πολυόροφες εγκαταστάσεις.

Ενδείξεις χρήσης

Το αμαξίδιο εκκένωσης, μοντέλο 6254, της Stryker είναι μια χειροκίνητη συσκευή που αποτελείται από ένα ελαφρύ πλαίσιο στο οποίο μπορεί να μεταφερθεί ένας ασθενής. Προορίζεται για την υποβοήθηση της μεταφοράς ασθενών κατά την ανάβαση ή/και κατάβαση σκαλών ορόφων σε περίπτωση εκκένωσης ενός χώρου. Οι ερπύστριες επιτρέπουν σε έναν μόνο χειριστή να απομακρύνει ασθενείς που ζυγίζουν έως και 200 λίβρες (91 κιλά). Δύο χειριστές μπορούν να διαχειριστούν ασθενείς βάρους έως και 500 λιβρών (227 κιλών). Το προϊόν προορίζεται για χρήση από εκπαιδευμένους χειριστές μόνο.

Κλινικά οφέλη

Μεταφορά ασθενών κατά την ανάβαση ή/και κατάβαση σκάλας

Αναμενόμενη διάρκεια ζωής

Το αμαξίδιο εκκένωσης έχει αναμενόμενη διάρκεια ζωής επτά ετών υπό κανονικές συνθήκες χρήσης και με την κατάλληλη περιοδική συντήρηση.

Απόρριψη/ανακύκλωση

Τηρείτε πάντοτε τις ισχύουσες τοπικές συστάσεις ή/και κανονισμούς σχετικά με την προστασία του περιβάλλοντος και τους κινδύνους που αφορούν την ανακύκλωση και την απόρριψη του εξοπλισμού στο τέλος της ωφέλιμης διάρκειας ζωής του.

Αντενδείξεις

Καμία γνωστή.

Προδιαγραφές

 Ασφαλές φορτίο λειτουργίας ¹	500 λίβρες	227 kg
Ύψος	45 ίντσες	114 εκ.
Πλάτος	20,5 ίντσες	52 εκ.
Βάθος ²	28 ίντσες	71 εκ.
Βάθος όταν είναι διπλωμένο	11 ίντσες	28 εκ.
Βάρος	34 λίβρες	15,5 κιλά

Οι διαστάσεις μετρώνται από τις εξώτερες άκρες του κύριου πλαισίου. Οι προδιαγραφές είναι στρογγυλοποιημένες. Οι μετατροπές υπολογίζονται πριν από τη στρογγυλοποίηση.

¹ Το ασφαλές φορτίο λειτουργίας επισημαίνει το συνολικό βάρος ασθενούς, εξοπλισμού και παρελκομένων.

² Οι διαστάσεις του βάθους μετρώνται με τις ανοιγόμενες λαβές συμπυγμένες.

Η Stryker διατηρεί το δικαίωμα αλλαγής των προδιαγραφών χωρίς ειδοποίηση.

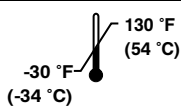
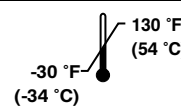
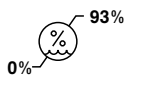
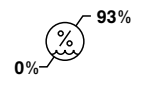
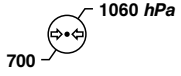
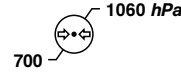
Συνθήκες περιβάλλοντος	Λειτουργία	Αποθήκευση και μεταφορά
Θερμοκρασία		
Σχετική υγρασία		
Ατμοσφαιρική πίεση		

Απεικόνιση του προϊόντος

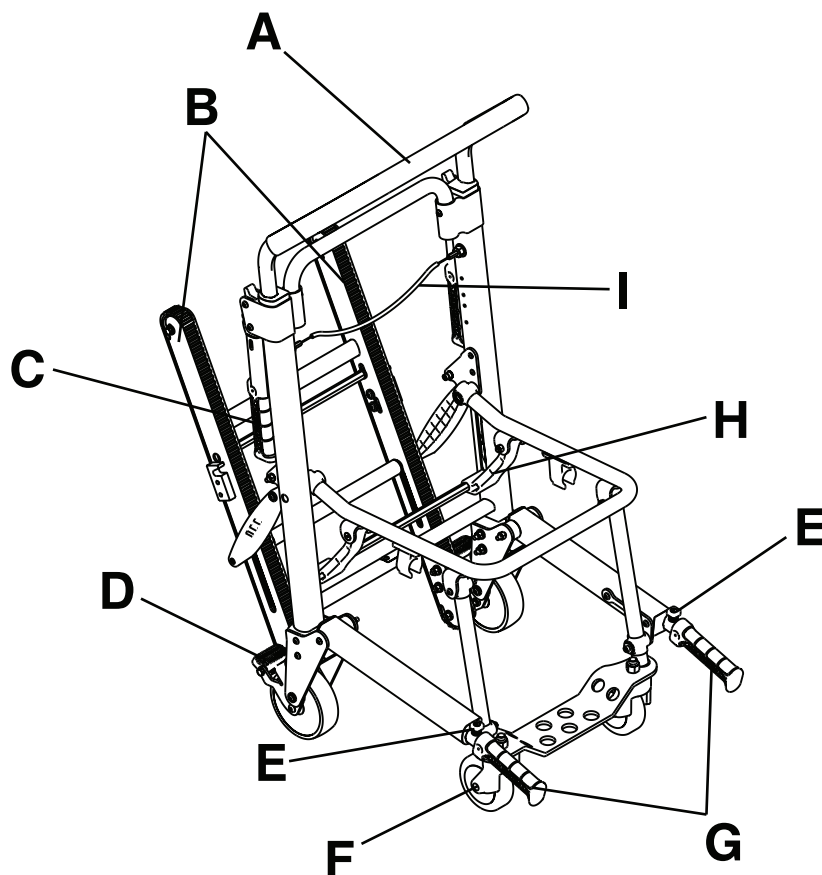

Σημείωση - Τα εξαρτήματα του καθίσματος έχουν αφαιρεθεί για λόγους ευκρίνειας.

A	Επάνω λαβή ελέγχου	F	Εμπρός τροχίσκος
B	Stair-TREAD™	G	Λαβές ανύψωσης στην πλευρά ποδιών
C	Ράβδος ασφάλισης Stair-TREAD	H	(Κόκκινη) ράβδος ασφάλισης διπλώματος αμαξιδίου
D	Ασφάλεια τροχού	I	Καλώδιο απελευθέρωσης επάνω λαβής ελέγχου
E	Κουμπί απελευθέρωσης λαβής ανύψωσης		

Στοιχεία επικοινωνίας

Επικοινωνήστε με το τμήμα εξυπηρέτησης πελατών ή με το τμήμα τεχνικής υποστήριξης της Stryker στο: 1-800-327-0770.

Stryker Medical
3800 E. Centre Avenue
Portage, MI 49002
USA

Σημείωση - Ο χρήστης ή/και ο ασθενής θα πρέπει να αναφέρουν τυχόν σοβαρά περιστατικά που σχετίζονται με το προϊόν τόσο στον κατασκευαστή όσο και στην αρμόδια αρχή του ευρωπαϊκού κράτους μέλους όπου είναι εγκατεστημένος ο χρήστης ή/και ο ασθενής.

Για να δείτε το εγχειρίδιο λειτουργιών ή συντήρησης στο διαδίκτυο, πηγαίνατε στη διεύθυνση <https://techweb.stryker.com/>.

Έχετε πρόχειρο τον αριθμό σειράς (A) του προϊόντος της Stryker όταν καλείτε το τμήμα εξυπηρέτησης πελατών ή το τμήμα τεχνικής υποστήριξης της Stryker. Σε κάθε γραπτή επικοινωνία πρέπει να συμπεριλαμβάνεται ο αριθμός σειράς.

Θέση αριθμού σειράς

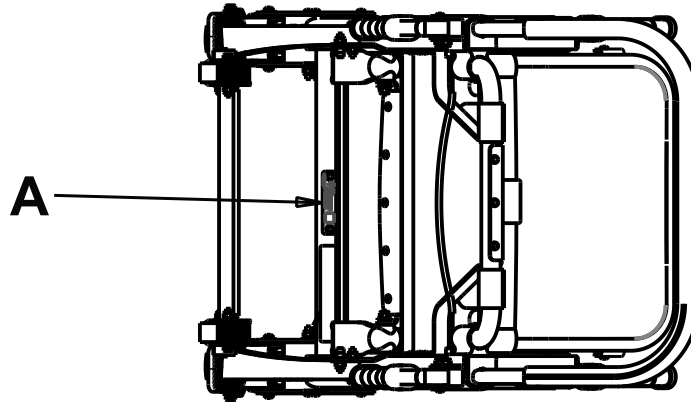

Ημερομηνία κατασκευής

Το έτος κατασκευής είναι τα πρώτα 2 ψηφία του αριθμού σειράς.

Προετοιμασία

Κατά την προετοιμασία για χρήση, ανοίξτε τα χαρτοκιβώτια και ελέγξτε ότι όλα τα αντικείμενα λειτουργούν σωστά. Βεβαιωθείτε ότι το προϊόν λειτουργεί προτού το χρησιμοποιήσετε.

Αφαιρέστε όλα τα υλικά αποστολής και συσκευασίας από το προϊόν πριν από τη χρήση.

Οδηγίες

Αυτές οι οδηγίες είναι τυπωμένες στο στήριγμα πλάτης του αμαξιδίου εκκένωσης.

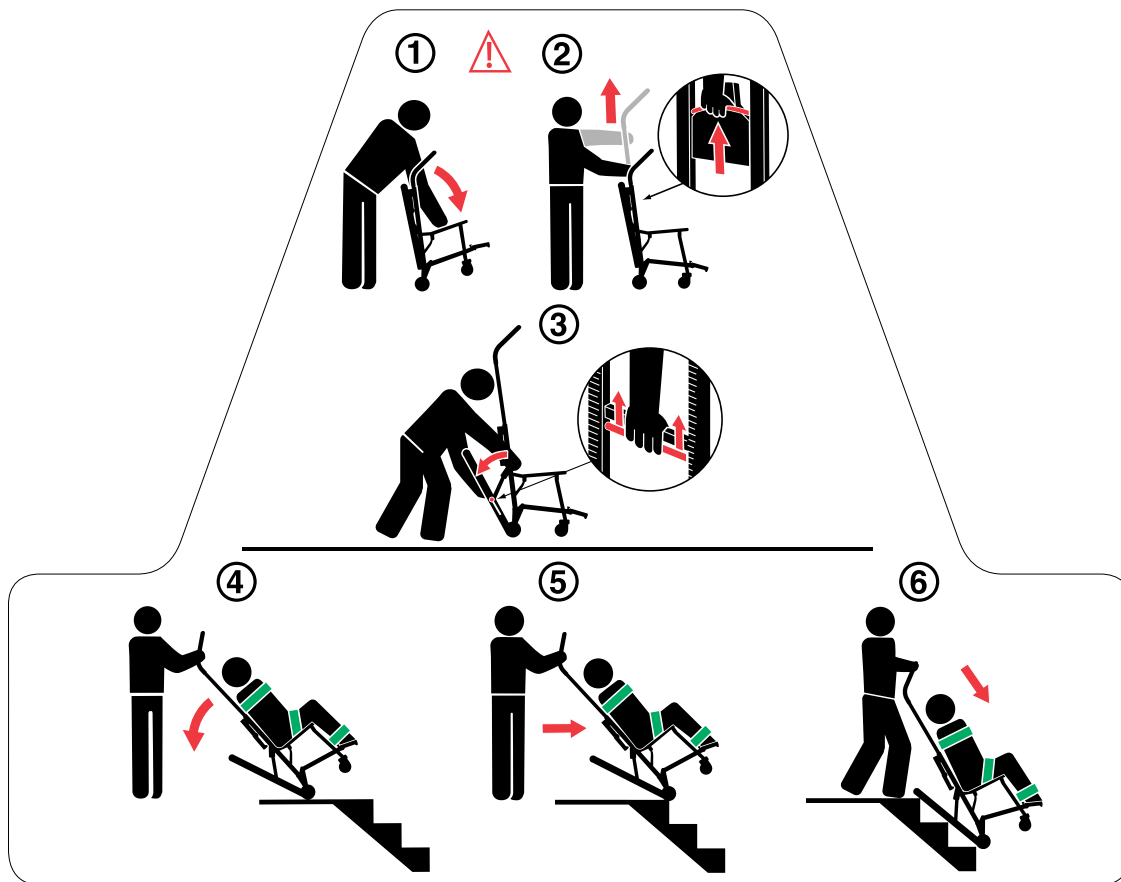

Για να χρησιμοποιήσετε το αμαξίδιο εκκένωσης:

1. Σταθείτε πίσω από το αμαξίδιο και διαχωρίστε το στήριγμα πλάτης και τη λαβή προέκτασης για να ξεδιπλώσετε το αμαξίδιο.

ΠΡΟΕΙΔΟΠΟΙΗΣΗ - Να επιβεβαιώνετε πάντοτε ότι το αμαξίδιο έχει ασφαλίσει στην ανοιχτή θέση πριν το χρησιμοποιήσετε. Ένα μη ασφαλισμένο αμαξίδιο μπορεί να διπλώσει κατά τη διάρκεια της χρήσης.

2. Τραβήξτε με το ένα χέρι το κόκκινο καλώδιο απελευθέρωσης ενώ με το άλλο χέρι τραβήξτε προς τα επάνω τη λαβή ελέγχου για να προεκτείνετε την επάνω λαβή ελέγχου.
3. Πιέστε την κόκκινη ράβδο απελευθέρωσης των ερπυστριών πάνω στον μαύρο εγκάρσιο σωλήνα. Χαλαρώστε το κράτημα της ράβδου απελευθέρωσης και τραβήξτε με δύναμη το σύστημα **Stair-TREAD** στην πλήρως ανοιχτή θέση, μέχρι να ασφαλίσουν καλά και οι δύο πλευρές. Να επιβεβαιώνετε πάντοτε ότι και οι δύο πλευρές του συστήματος **Stair-TREAD** έχουν ασφαλίσει επιχειρώντας να το διπλώσετε ξανά προς τα επάνω.

ΠΡΟΣΟΧΗ - Να απελευθερώνετε πάντοτε την κόκκινη ράβδο απελευθέρωσης των ερπυστριών προτού κουμπώσετε το σύστημα **Stair-TREAD** στη θέση ασφάλισης. Προσπαθήστε να διπλώσετε το αμαξίδιο προτού κατεβείτε τις σκάλες, για να βεβαιωθείτε ότι το σύστημα **Stair-TREAD** έχει ασφαλίσει.

4. Γείρετε το αμαξίδιο προς τα πίσω, ακριβώς τόσο όσο χρειάζεται, για να επιτρέψετε στο σύστημα **Stair-TREAD** να έρθει σε επαφή με το δάπεδο.
5. Διατηρώντας τη γωνία, καθοδηγήστε το αμαξίδιο εκκένωσης πάνω από το άκρο της σκάλας, αφήνοντας το σύστημα **Stair-TREAD** να συνδεθεί με το πρώτο σκαλοπάτι.
6. Σύρετε το αμαξίδιο προς τα κάτω στις σκάλες έως ότου τα πέλματα των ερπυστριών βρεθούν στο ίδιο επίπεδο με το χείλος δύο ή τριών σκαλοπατιών.

Λειτουργία

Κατευθυντήριες οδηγίες λειτουργίας

ΠΡΟΕΙΔΟΠΟΙΗΣΗ

- Να χρησιμοποιείτε πάντοτε όλους τους ιμάντες συγκράτησης για να σταθεροποιείτε τον ασθενή στο προϊόν. Ένας ασθενής χωρίς ιμάντες συγκράτησης μπορεί να πέσει από το προϊόν και να τραυματιστεί.
 - Για να αποφύγετε τον κίνδυνο ανατροπής, μην εφαρμόζετε την ασφάλεια τροχού όταν βρίσκεται ασθενής στο προϊόν ή όταν μετακινείτε το προϊόν.
 - Να αποφεύγετε πάντοτε την εισχώρηση ακαθαρσιών ή άλλων εμποδίων στις ερπύστριες. Το σύστημα **Stair-TREAD** μπορεί να μη λειτουργεί με τον ίδιο τρόπο σε όλες τις επιφάνειες σκαλοπατιών και σε όλες τις περιβαλλοντικές συνθήκες. Ανάλογα με τις συνθήκες, μπορεί να συναντήσετε διαφορετικούς βαθμούς αντίστασης. Νερό, πάγος ή υπολείμματα στα σκαλοπάτια μπορούν να επηρεάσουν το βάδισμα του χειριστή και τη σωστή λειτουργία του συστήματος **Stair-TREAD**. Για την αποτροπή τυχόν τραυματισμού, καθαρίστε τη διαδρομή ή εξετάστε το ενδεχόμενο χρήσης εναλλακτικής διαδρομής. Συμπύκνωση υδρατμών, νερό, πάγος ή υπολείμματα στο σύστημα **Stair-TREAD** μπορούν να προκαλέσουν απρόβλεπτη απόδοση που να έχει ως αποτέλεσμα αιφνίδια μεταβολή του βάρους που πρέπει να συγκρατήσουν οι χειριστές.
 - Μην αφήνετε μη εκπαιδευμένους βοηθούς να βοηθούν στον χειρισμό του προϊόντος. Μη εκπαιδευμένοι βοηθοί μπορούν να προκαλέσουν τραυματισμό στον ασθενή ή στον εαυτό τους.
 - Για τη μεταφορά ασθενούς με βάρος μεγαλύτερο από 200 λίβρες (91 κιλά) σε σκάλες, χρησιμοποιείτε πάντοτε τουλάχιστον δύο εκπαιδευμένους χειριστές.
 - Μην επιχειρήσετε να μεταφέρετε ασθενείς με βάρος μεγαλύτερο από αυτό που μπορείτε να σηκώσετε με ασφάλεια.
-
- Ο χειρισμός του προϊόντος πρέπει να γίνεται μόνο όπως περιγράφεται στο παρόν εγχειρίδιο.
 - Διαβάστε όλες τις επισημάνσεις και τις οδηγίες του προϊόντος πριν από τη χρήση.
 - Να ενημερώνετε πάντοτε τον ασθενή προτού κυλήσετε το αμαξίδιο, ανεβείτε ή κατεβείτε σκάλες. Να παραμένετε πάντοτε μαζί με τον ασθενή και να ελέγχετε το προϊόν.
 - Να χρησιμοποιείτε τις ασφάλειες τροχών μόνο κατά τη μεταφορά ασθενούς ή χωρίς ασθενή πάνω στο προϊόν.
 - Να χρησιμοποιείτε κατάλληλα εκπαιδευμένους βοηθούς για τον έλεγχο του αμαξιδίου και του ασθενούς, όταν είναι απαραίτητο.
 - Φυλάξτε το προϊόν σε δροσερό, ξηρό περιβάλλον σε θερμοκρασία υψηλότερη από τη θερμοκρασία ψύχους και μακριά από το άμεσο ηλιακό φως.

Σημείωση - Εάν απαιτούνται περισσότερα άτομα για τον ασφαλή έλεγχο του αμαξιδίου, δείτε την ενότητα *Θέσεις χειριστών και βοηθών* (σελίδα 18) για τη σωστή τοποθέτηση κάθε βοηθού.

Ξεδίπλωμα του αμαξιδίου

ΠΡΟΕΙΔΟΠΟΙΗΣΗ - Να επιβεβαιώνετε πάντοτε ότι το αμαξίδιο έχει ασφαλίσει στην ανοιχτή θέση πριν το χρησιμοποιήσετε. Ένα μη ασφαλισμένο αμαξίδιο μπορεί να διπλώσει κατά τη διάρκεια της χρήσης.

Για να ξεδιπλώσετε το αμαξίδιο:

1. Σταθείτε πίσω από το αμαξίδιο.
2. Εφαρμόστε τις ασφάλειες τροχών.
3. Τραβήξτε το στήριγμα πλάτης και τη λαβή προέκτασης προς αντίθετες κατευθύνσεις (Σχήμα 1).
4. Τραβήξτε το κάθισμα προς τα επάνω για να βεβαιωθείτε ότι έχει ασφαλίσει στην ανοιχτή θέση. Εάν το αμαξίδιο δεν διπλώνει, τότε έχει ασφαλίσει.

Δίπλωμα του αμαξιδίου

Για να διπλώσετε το αμαξίδιο:

1. Εφαρμόστε τις ασφάλειες τροχών.
2. Κουμπώστε τους ιμάντες συγκράτησης. Διπλώστε τους ιμάντες συγκράτησης για να μην εμποδίζουν. Στερεώστε τον ιμάντα συγκράτησης στηρίγματος κεφαλής πίσω από το πλαίσιο του αμαξιδίου.
3. Σταθείτε στο πλάι του αμαξιδίου.
4. Τραβήξτε προς τα επάνω την (κόκκινη) ράβδο ασφάλισης διπλώματος αμαξιδίου (A) που βρίσκεται στην πίσω πλευρά του αμαξιδίου (Σχήμα 2).
5. Γείρετε το αμαξίδιο προς τα εμπρός.
6. Διπλώστε το κάθισμα έως το στήριγμα πλάτης, μέχρι να ασφαλιστούν τα μπροστινά πόδια στα κλιπ του κάτω μέρους του σωλήνα του καθίσματος.

Σημείωση - Περιστρέψτε τους εμπρός τροχίσκους, ώστε να μην εμποδίζουν το δίπλωμα του αμαξιδίου.

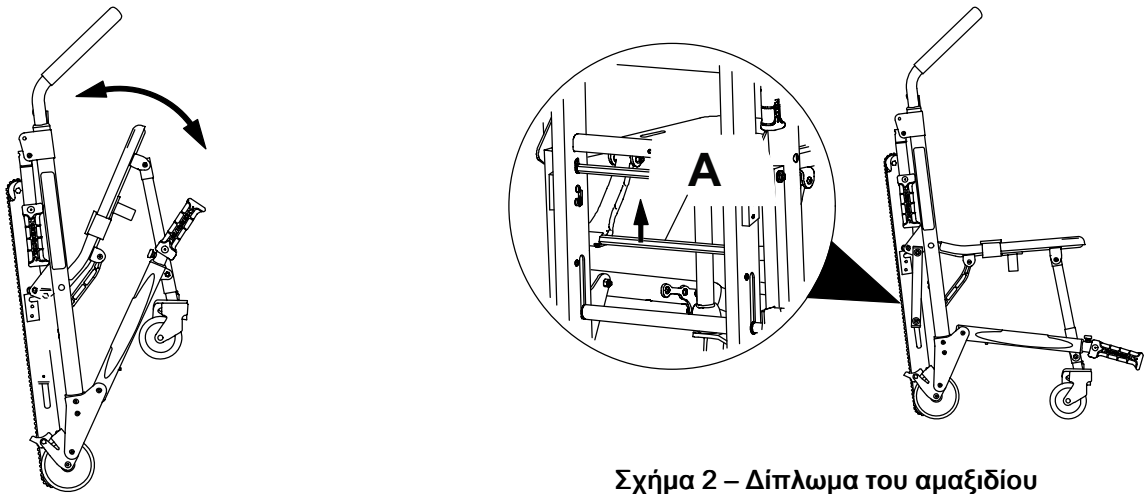

Σχήμα 1 – Ξεδίπλωμα του αμαξιδίου

Σχήμα 2 – Δίπλωμα του αμαξιδίου

Φυλάξτε το προϊόν σε δροσερό, ξηρό περιβάλλον σε θερμοκρασία υψηλότερη από τη θερμοκρασία ψύχους και μακριά από το άμεσο ηλιακό φως.

Μεταφορά του ασθενούς στο αμαξίδιο

ΠΡΟΕΙΔΟΠΟΙΗΣΗ - Μη χρησιμοποιείτε το αμαξίδιο εάν πιθανολογείται τραυματισμός στον αυχένα ή τη σπονδυλική στήλη ή κάταγμα.

Για τη μεταφορά του ασθενούς στο προϊόν:

1. Τοποθετήστε το προϊόν δίπλα στον ασθενή.
2. Εφαρμόστε τις ασφάλειες των τροχών για να αποτρέψετε την κίνηση του προϊόντος.
3. Ανοίξτε τους ιμάντες συγκράτησης.
4. Προεκτείνετε την επάνω λαβή ελέγχου.
5. Μεταφέρετε τον ασθενή στο προϊόν.
6. Να χρησιμοποιείτε όλους τους ιμάντες συγκράτησης για να σταθεροποιείτε τον ασθενή στο προϊόν (Σταθεροποίηση του ασθενούς με ιμάντες συγκράτησης (σελίδα 11)).
7. Απελευθερώστε τις ασφάλειες τροχών προτού μεταφέρετε το προϊόν.

Σταθεροποίηση του ασθενούς με ιμάντες συγκράτησης

ΠΡΟΕΙΔΟΠΟΙΗΣΗ - Να χρησιμοποιείτε πάντοτε όλους τους ιμάντες συγκράτησης για να σταθεροποιείτε τον ασθενή στο προϊόν. Ένας ασθενής χωρίς ιμάντες συγκράτησης μπορεί να πέσει από το προϊόν και να τραυματιστεί.

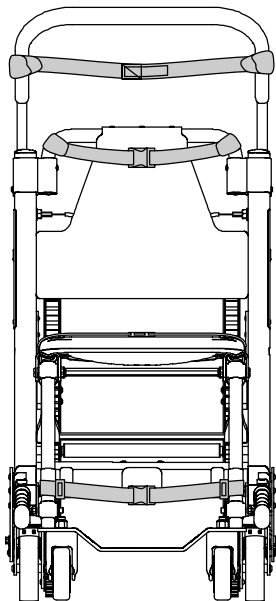

Σχήμα 3 – Σημεία προσάρτησης ιμάντων συγκράτησης κεφαλής, θώρακα και αστραγάλων - πρόσοψη

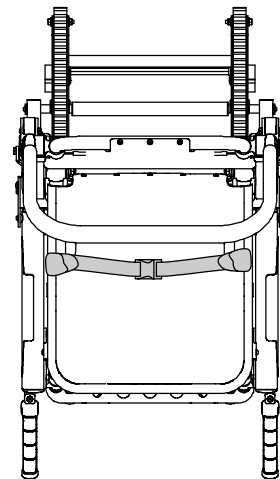

Σχήμα 4 – Σημεία προσάρτησης ιμάντα συγκράτησης μηρών - κάτοψη

Κουμπώστε τον έναν ιμάντα συγκράτησης επάνω από τον θώρακα του ασθενούς και τον άλλον ιμάντα συγκράτησης επάνω από τους μηρούς του ασθενούς. Κουμπώστε τον ιμάντα συγκράτησης αστραγάλων επάνω από τα πόδια του ασθενούς.

Στερεώστε τους ιμάντες συγκράτησης στο προϊόν, στις απαιτούμενες θέσεις σύνδεσης (Σχήμα 3 και Σχήμα 4). Οι θέσεις σύνδεσης των ιμάντων συγκράτησης θα πρέπει να διασφαλίζουν γερή αγκύρωση και σωστή θέση συγκράτησης. Μην αφήνετε τους ιμάντες συγκράτησης να παρεμποδίζουν τον εξοπλισμό ή τα παρελκόμενα. Κουμπώνετε τους ιμάντες συγκράτησης όταν το αμαξίδιο δεν χρησιμοποιείται.

Ανοίξτε τους ιμάντες συγκράτησης και αφήστε τους δεξιά και αριστερά του αμαξιδίου μέχρι να τοποθετήσετε τον ασθενή στο κάθισμα. Επιμηκύνετε τους ιμάντες συγκράτησης, κουμπώστε τους γύρω από τον ασθενή και κοντύνετε τους για να τους σφίξετε.

- Για να ανοίξετε τον ιμάντα συγκράτησης, πιέστε τις προεξοχές στο πλάι της υποδοχής της αγκράφας. Αυτό σας επιτρέπει να απελευθερώσετε τη γλωττίδα ασφάλισης της αγκράφας και να την αφαιρέσετε από την υποδοχή.
- Για να κλείσετε τον ιμάντα συγκράτησης, πιέστε τη γλωττίδα ασφάλισης στην υποδοχή, μέχρι να ακούσετε ένα «κλικ».
- Για να επιμηκύνετε τον ιμάντα συγκράτησης, πιάστε τη γλωττίδα ασφάλισης της αγκράφας, περιστρέψτε υπό γωνία προς τον ιμάντα και κατόπιν τραβήξτε προς τα έξω. Το ελαφρώς γυρισμένο και ραμμένο άκρο του ιμάντα εμποδίζει τη γλωττίδα ασφάλισης να φύγει από τον ιμάντα συγκράτησης.
- Για να κοντύνετε τον ιμάντα συγκράτησης, πιάστε το γυρισμένο και ραμμένο άκρο και τραβήξτε τον ιμάντα προς τα πίσω, μέσα από τη γλωττίδα ασφάλισης, για να τον σφίξετε.

Όταν κουμπώνετε τον ιμάντα ασφάλισης γύρω από έναν ασθενή, ασφαλίστε τη γλωττίδα ασφάλισης και απομακρύνετε τυχόν χαλαρό τμήμα του ιμάντα από το αμαξίδιο.

Προσάρτηση των ιμάντων συγκράτησης θώρακα

Για προσάρτηση των ιμάντων συγκράτησης θώρακα στη διαμόρφωση χιαστί στον θώρακα:

1. Τυλίξτε κάθε ιμάντα συγκράτησης γύρω από το πλαίσιο του αμαξιδίου. Εισαγάγετε το άκρο του ιμάντα συγκράτησης μέσα από τη θηλιά. Τραβήξτε τον ιμάντα συγκράτησης μέχρι να σφίξει.
2. Περάστε τον ιμάντα συγκράτησης επάνω στο στήθος του ασθενούς. Επιμηκύνετε τον ιμάντα συγκράτησης, όσο χρειάζεται.
3. Κουμπώστε τον ιμάντα συγκράτησης.
4. Τραβήξτε το χαλαρό άκρο του ιμάντα συγκράτησης για να τον σφίξετε γύρω από τον ασθενή.
5. Επαναλάβετε για τον δεύτερο ιμάντα συγκράτησης και τον ιμάντα συγκράτησης μηρών.

Προσάρτηση του ιμάντα συγκράτησης αστραγάλων

Για προσάρτηση του ιμάντα συγκράτησης αστραγάλων:

1. Αφαιρέστε τα τρία πλαστικά τμήματα από τον ιμάντα συγκράτησης.
2. Περάστε τον ιμάντα συγκράτησης μέσα από έναν από τους πλαστικούς δακτυλίους σχήματος D. Σύρετε τον δακτύλιο προς τα κάτω μέχρι το άκρο του ιμάντα συγκράτησης και μέχρι τη λευκή επισήμανση.
3. Τυλίξτε τον ιμάντα συγκράτησης γύρω από το μπροστινό πόδι του αμαξιδίου και τραβήξτε το χαλαρό άκρο του ιμάντα συγκράτησης μέσα από τον δακτύλιο σχήματος D. Τραβήξτε μέχρι να επικαθίσει ο δακτύλιος σχήματος D πάνω στον σωλήνα του υποποδίου.
4. Περάστε τον ιμάντα συγκράτησης μέσα από τον άλλον δακτύλιο σχήματος D.
5. Τυλίξτε τον ιμάντα συγκράτησης γύρω από το άλλο μπροστινό πόδι του αμαξιδίου και τραβήξτε το χαλαρό άκρο του ιμάντα συγκράτησης μέσα από τη θηλιά. Τραβήξτε μέχρι να επικαθίσει ο δακτύλιος σχήματος D πάνω στον σωλήνα του υποποδίου.
6. Προσαρτήστε το τελικό αρσενικό κλιπ άκρου στον ιμάντα συγκράτησης.

Τεχνικές σωστής ανύψωσης

Όταν ανασηκώνετε το προϊόν και τον ασθενή, ακολουθήστε αυτές τις τεχνικές σωστής ανύψωσης, για να αποφύγετε τον κίνδυνο τραυματισμού:

- Διατηρείτε τα χέρια σας κοντά στο σώμα σας
- Διατηρείτε την πλάτη σας ίσια
- Συντονίστε όλες τις κινήσεις με τον συνεργάτη σας
- Ανασηκώστε λυγίζοντας τα πόδια σας
- Αποφύγετε την περιστροφή

Μεταφορά του ασθενούς σε επίπεδες επιφάνειες

ΠΡΟΕΙΔΟΠΟΙΗΣΗ

- Μην αφήνετε τον ασθενή να στέκεται όρθιος πάνω στο υποπόδιο για να αποφευχθούν τραυματισμοί ή ζημιές στον εξοπλισμό.
 - Να είστε πάντοτε προσεκτικοί όταν χρησιμοποιείτε τους τροχίσκους. Οι τροχίσκοι δεν είναι κατάλληλοι για όλες τις επιφάνειες.
-

Για μεταφορά σε οριζόντιες επιφάνειες:

1. Σπρώξτε και καθοδηγήστε το αμαξίδιο χρησιμοποιώντας τις λαβές της πλευράς κεφαλής, τον σωλήνα του στηρίγματος πλάτης ή την επάνω λαβή ελέγχου (Σχήμα 5).

2. Ανασηκώστε το αμαξίδιο για να περάσετε πάνω και γύρω από εμπόδια κρατώντας το μόνο από τις λαβές ανύψωσης στην πλευρά κεφαλής και στην πλευρά ποδιών.

Σημείωση - Η προεκτεινόμενη επάνω λαβή ελέγχου μπορεί να χρησιμοποιηθεί σε οποιαδήποτε θέση για την κύλιση και την καθοδήγηση του αμαξιδίου. Τραβήξτε το κόκκινο καλώδιο απελευθέρωσης με το ένα χέρι και τραβήξτε προς τα πάνω τη λαβή ελέγχου με το άλλο για να προεκτείνετε την επάνω λαβή ελέγχου. Απελευθερώστε το καλώδιο για να ασφαλίσει τη λαβή είτε στην ενδιάμεση θέση είτε στη θέση πλήρους προέκτασης.

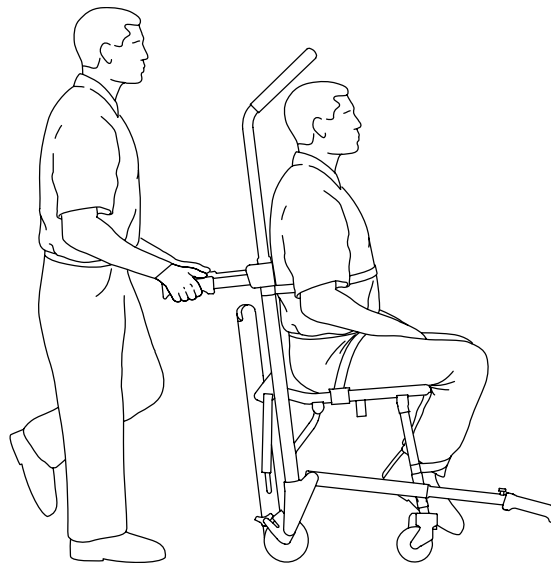

Σχήμα 5 – Μεταφορά του ασθενούς

Μεταφορά του ασθενούς κατά την κατάβαση σκάλας

ΠΡΟΕΙΔΟΠΟΙΗΣΗ

- Να ασφαρίζετε πάντοτε το σύστημα **Stair-TREAD** στη θέση του πριν από τη μεταφορά ασθενούς.
- Για τη μεταφορά ασθενούς με βάρος μεγαλύτερο από 200 λίβρες (91 κιλά) σε σκάλες, χρησιμοποιείτε πάντοτε δύο εκπαιδευμένους χειριστές.
- Να ασφαρίζετε πάντοτε τις λαβές ανύψωσης στη θέση τους προτού χρησιμοποιήσετε τις λαβές για την ανύψωση του αμαξιδίου.
- Να αποφεύγετε πάντοτε την εισχώρηση ακαθαρσιών ή άλλων εμποδίων στις ερπύστριες. Το σύστημα **Stair-TREAD** μπορεί να μη λειτουργεί με τον ίδιο τρόπο σε όλες τις επιφάνειες σκαλοπατιών και σε όλες τις περιβαλλοντικές συνθήκες. Ανάλογα με τις συνθήκες, μπορεί να συναντήσετε διαφορετικούς βαθμούς αντίστασης. Νερό, πάγος ή υπολείμματα στα σκαλοπάτια μπορούν να επηρεάσουν το βάδισμα του χειριστή και τη σωστή λειτουργία του συστήματος **Stair-TREAD**. Για την αποτροπή τυχόν τραυματισμού, καθαρίστε τη διαδρομή ή εξετάστε το ενδεχόμενο χρήσης εναλλακτικής διαδρομής. Συμπύκνωση υδρατμών, νερό, πάγος ή υπολείμματα στο σύστημα **Stair-TREAD** μπορούν να προκαλέσουν απρόβλεπτη απόδοση που να έχει ως αποτέλεσμα αιφνίδια μεταβολή του βάρους που πρέπει να συγκρατήσουν οι χειριστές.
- Να καθαρίζετε και να στεγνώνετε πάντοτε το σύστημα **Stair-TREAD** πριν από τη μεταφορά ενός ασθενούς.
- Μην επιχειρήσετε να μεταφέρετε ασθενείς με βάρος μεγαλύτερο από αυτό που μπορείτε να σηκώσετε με ασφάλεια.

ΠΡΟΣΟΧΗ - Να απελευθερώνετε πάντοτε την κόκκινη ράβδο απελευθέρωσης των ερπυστριών προτού κουμπώσετε το σύστημα **Stair-TREAD** στη θέση ασφάλισης. Προσπαθήστε να διπλώσετε το αμαξίδιο προτού κατεβείτε τις σκάλες, για να βεβαιωθείτε ότι το σύστημα **Stair-TREAD** έχει ασφαλίσει.

Σημείωση - Εάν απαιτούνται περισσότερα άτομα για τον ασφαλή έλεγχο του αμαξιδίου, δείτε την ενότητα *Θέσεις χειριστών και βοηθών* (σελίδα 18) για τη σωστή τοποθέτηση κάθε βοηθού.

1. Κυλήστε το αμαξίδιο προς τις σκάλες και ευθυγραμμίστε το με το άκρο του πρώτου σκαλοπατιού.

2. Χειριστής πλευράς ποδιών: Πιέστε τα κόκκινα κουμπιά απελευθέρωσης για να προεκτείνετε τις λαβές ανύψωσης στην πλευρά ποδιών και τραβήξτε τις λαβές προς τα έξω, μέχρι να σταματήσουν (Σχήμα 6). Απελευθερώστε τα κουμπιά για να ασφαλίσετε τις λαβές.
3. Χειριστής πλευράς κεφαλής: Χρησιμοποιήστε το ένα χέρι για να τραβήξετε το κόκκινο καλώδιο απελευθέρωσης της επάνω λαβής ελέγχου (B) (Σχήμα 7). Χρησιμοποιήστε το άλλο χέρι για να ανασηκώσετε και να ανοίξετε πλήρως τη λαβή. Απελευθερώστε το καλώδιο και βεβαιωθείτε ότι η λαβή έχει ασφαλίσει και από τις δύο πλευρές στην πλήρως ανοιχτή θέση.

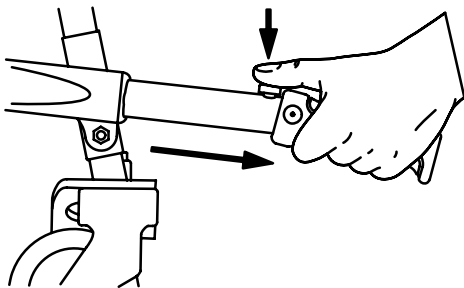

Σχήμα 6 – Λαβές ανύψωσης στην πλευρά ποδιών

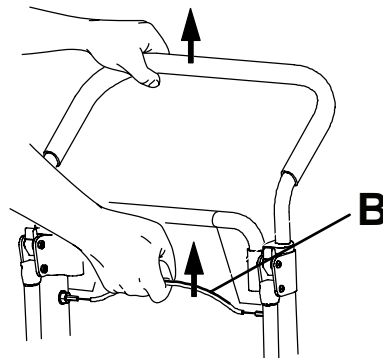

Σχήμα 7 – Καλώδιο απελευθέρωσης επάνω λαβής ελέγχου

4. Χειριστής πλευράς κεφαλής: Πιέστε την κόκκινη ράβδο απελευθέρωσης των ερπυστριών πάνω στον μαύρο εγκάρσιο σωλήνα (Σχήμα 8). Χαλαρώστε το κράτημα της ράβδου απελευθέρωσης και τραβήξτε με δύναμη το σύστημα **Stair-TREAD** στην πλήρως ανοιχτή θέση, μέχρι να ασφαλίσει καλά και οι δύο πλευρές. Να επιβεβαιώνετε πάντοτε ότι και οι δύο πλευρές του συστήματος **Stair-TREAD** έχουν ασφαλίσει επιχειρώντας να το διπλώσετε ξανά προς τα επάνω.
5. Οι χειριστές είναι στραμμένοι ο ένας προς τον άλλο ενώ κατεβαίνουν τις σκάλες.
6. Χειριστής πλευράς κεφαλής: Γείρετε το αμαξίδιο προς τα πίσω, ακριβώς τόσο όσο χρειάζεται, ώστε να επιτραπεί η επαφή του συστήματος **Stair-TREAD** με το δάπεδο (Σχήμα 9).

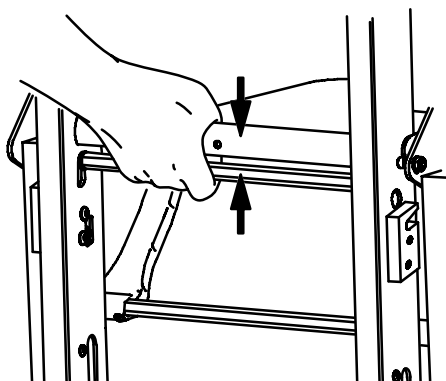

Σχήμα 8 – Κόκκινη ράβδος απελευθέρωσης ερπυστριών

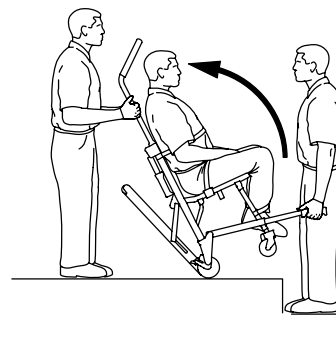

Σχήμα 9 – Γείρετε το αμαξίδιο

7. Και οι δύο χειριστές: Διατηρώντας τη γωνία, καθοδηγήστε το αμαξίδιο πάνω στο άκρο της σκάλας. Αφήστε το σύστημα **Stair-TREAD** να συνδεθεί με το πρώτο σκαλοπάτι (Σχήμα 10).
8. Και οι δύο χειριστές: Σύρετε το αμαξίδιο προς τα κάτω στις σκάλες έως ότου τα πέλματα των ερπυστριών βρεθούν στο ίδιο επίπεδο με το χέιλος δύο ή τριών σκαλοπατιών (Σχήμα 11).
9. Χειριστής πλευράς κεφαλής: Ασκίστε ήπια πίεση προς τα κάτω στην πτυσσόμενη επάνω λαβή ελέγχου ενώ ο χειριστής της πλευράς ποδιών ασκεί ήπια πίεση προς τα επάνω στις λαβές ανύψωσης της πλευράς ποδιών για να αποτραπεί τυχόν τράνταγμα του αμαξιδίου προς τα εμπρός κατά το κατέβασμα των σκαλοπατιών.

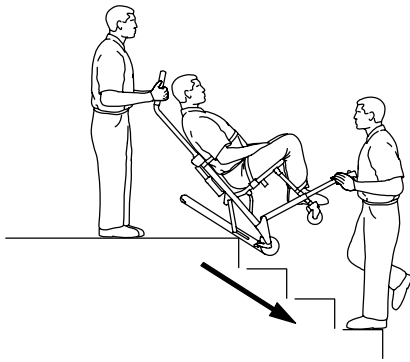

Σχήμα 10 – Η ερπύστρια συνδέεται στο πρώτο σκαλοπάτι

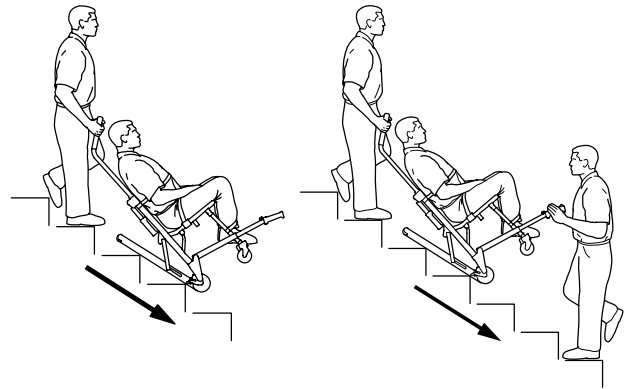

Σχήμα 11 – Μεταφορά κατά την κατάβαση σκάλας

10. Χειριστής πλευράς ποδιών: Όταν η ερπύστρια φθάσει στο τελευταίο σκαλοπάτι, απελευθερώστε τις μπροστινές λαβές. Χειριστής πλευράς κεφαλής: Αφήστε το αμαξίδιο να γείρει προς τα εμπρός (Σχήμα 13) έως ότου πατήσουν στο δάπεδο και οι τέσσερις τροχοί. Κυλήστε το αμαξίδιο (βλ. *Μεταφορά του ασθενούς σε επίπεδες επιφάνειες* (σελίδα 12)).
11. Για να διπλώσετε το σύστημα **Stair-TREAD**, τραβήξτε την κόκκινη ράβδο απελευθέρωσης των ερπυστριών προς τη μαύρη εγκάρσια ράβδο και διπλώστε τις ερπύστριες προς τα επάνω, προς το αμαξίδιο. Βεβαιωθείτε ότι το σύστημα **Stair-TREAD** έχει ασφαλίσει στη θέση του.

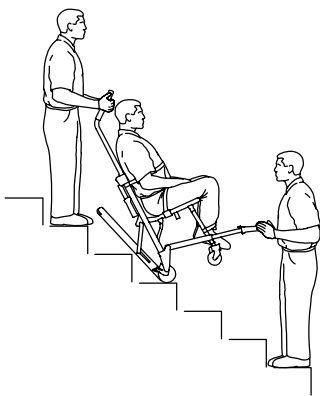

Σχήμα 12 – Θέση ανάπαυσης

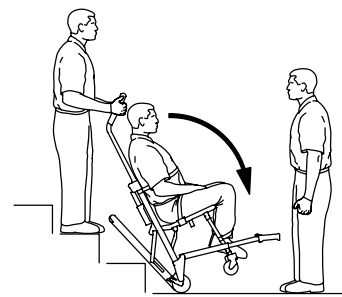

Σχήμα 13 – Κάτω μέρος της σκάλας

Εάν, ενώ κατεβαίνετε τις σκάλες, οποιοσδήποτε από τους χειριστές χρειαστεί μια στάση ή ξεκούραση, γείρετε το αμαξίδιο προς τα εμπρός, όσο χρειάζεται για να επιτρέψετε στους πίσω τροχούς να επικαθίσουν στο οριζόντιο τμήμα του σκαλοπατιού (Σχήμα 12). Για να συνεχίσετε το κατέβασμα της σκάλας από τη θέση ανάπαυσης, ο χειριστής της πλευράς κεφαλής ασκεί ήπια πίεση προς τα κάτω στην επάνω λαβή ελέγχου ενώ ο χειριστής της πλευράς ποδιών ασκεί ήπια πίεση προς τα επάνω για να γείρει το αμαξίδιο προς τα πίσω και να ενεργοποιηθεί το σύστημα **Stair-TREAD**.

Μεταφορά του ασθενούς κατά την ανάβαση σκάλας

ΠΡΟΕΙΔΟΠΟΙΗΣΗ

- Για τη μεταφορά ασθενούς με βάρος μεγαλύτερο από 200 λίβρες (91 κιλά) σε σκάλες, χρησιμοποιείτε πάντοτε τουλάχιστον δύο εκπαιδευμένους χειριστές.
- Να ασφαρίζετε πάντοτε τις λαβές ανύψωσης στη θέση τους προτού χρησιμοποιήσετε τις λαβές ανύψωσης για την ανύψωση του αμαξιδίου.

Σημείωση - Εάν απαιτούνται περισσότερα άτομα για τον ασφαλή έλεγχο του αμαξιδίου, δείτε την ενότητα *Θέσεις χειριστών και βοηθών* (σελίδα 18) για τη σωστή τοποθέτηση κάθε βοηθού.

1. Κυλήστε το αμαξίδιο έως το κάτω μέρος της σκάλας, με την πλάτη του ασθενούς προς τη σκάλα.
2. Χειριστής πλευράς ποδιών: Πιέστε τα κόκκινα κουμπιά απελευθέρωσης για να ανοίξετε τις λαβές ανύψωσης της πλευράς ποδιών και τραβήξτε τις λαβές προς τα έξω, μέχρι να σταματήσουν. Απελευθερώστε τα κουμπιά για να ασφαλίσετε τις λαβές.
3. Χειριστής πλευράς κεφαλής: Ξεδιπλώστε τις λαβές ανύψωσης της πλευράς κεφαλής.

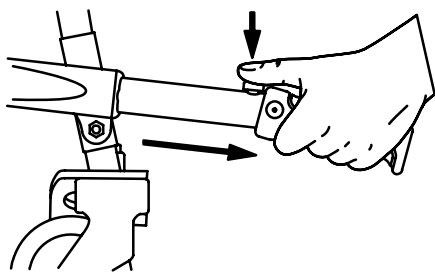

Σχήμα 14 – Λαβές ανύψωσης στην πλευρά ποδιών

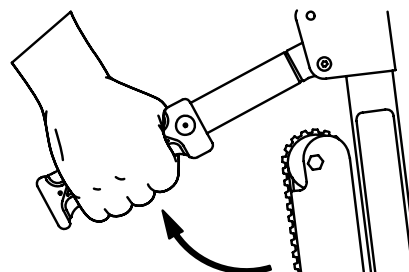

Σχήμα 15 – Λαβές ανύψωσης της πλευράς κεφαλής

4. Χειριστής πλευράς ποδιών: Λάβετε θέση στραμμένος/-η προς τη σκάλα.
5. Χειριστής πλευράς κεφαλής: Μπορείτε να λάβετε θέση στραμμένος/-η προς τον ασθενή για να τον παρακολουθείτε καλύτερα ή προς τη σκάλα για να βλέπετε καλύτερα τα σκαλοπάτια και να αποφεύγετε πιο εύκολα τυχόν εμπόδια.

Σημείωση - Παρότι ο χειριστής της πλευράς κεφαλής μπορεί να είναι στραμμένος προς οποιαδήποτε από τις δύο κατευθύνσεις κατά την ανύψωση και τη μεταφορά, να ακολουθείτε πάντοτε τυχόν ισχύοντα πρωτόκολλα όταν μεταφέρετε το αμαξίδιο.

6. Και οι δύο χειριστές: Ανασηκώστε το αμαξίδιο μαζί. Χρησιμοποιήστε τις λαβές ανύψωσης της πλευράς κεφαλής και τις λαβές ανύψωσης της πλευράς ποδιών. Ακολουθήστε τις οδηγίες της ενότητας *Τεχνικές σωστής ανύψωσης* (σελίδα 12). Αποφεύγοντας τυχόν εμπόδια, μεταφέρετε το αμαξίδιο αργά προς τα πάνω στη σκάλα.

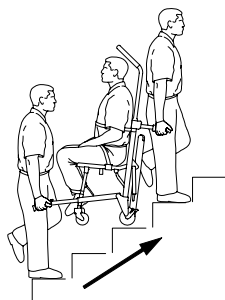

Σχήμα 16 – Μεταφορά κατά την ανάβαση σκάλας

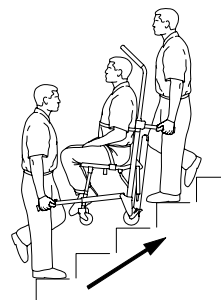

Σχήμα 17 – Μεταφορά κατά την ανάβαση σκάλας

Εφαρμογή ή απελευθέρωση της ασφάλειας τροχού

ΠΡΟΕΙΔΟΠΟΙΗΣΗ

- Για να αποφεύγετε τον κίνδυνο ανατροπής, μην εφαρμόζετε την ασφάλεια τροχού όταν βρίσκεται ασθενής στο προϊόν ή όταν μετακινείτε το προϊόν.
- Μην αφήνετε τον ασθενή χωρίς επιτήρηση. Συγκρατείτε το προϊόν ενόσω βρίσκεται ένας ασθενής επάνω σε αυτό.
- Μην τοποθετείτε και μην εφαρμόζετε ασφάλεια τροχού σε προϊόν με φθαρμένους τροχούς που έχουν διάμετρο μικρότερη από 5 ίντσες (12,7 εκ.).

Για την εφαρμογή της ασφάλειας τροχού (C), πιέστε προς τα κάτω τον ποδομοχλό μέχρι να σταματήσει και να ακουμπήσει την επιφάνεια του τροχού (Σχήμα 18).

Για την απελευθέρωση της ασφάλειας τροχού (C), πιέστε προς τα κάτω το επάνω μέρος του ποδομοχλού με το πόδι σας ή ανασηκώστε τον ποδομοχλό με τα δάχτυλα του ποδιού σας (Σχήμα 18). Το επάνω μέρος του ποδομοχλού θα ακουμπήσει το πλαίσιο του τροχίσκου όταν απελευθερώσετε την ασφάλεια τροχού.

Σημείωση - Οι ασφάλειες τροχών αποτρέπουν την κύλιση του προϊόντος όταν αυτό δεν επιτηρείται. Οι ασφάλειες τροχών μπορεί να μην παρέχουν επαρκή αντίσταση σε όλες τις επιφάνειες ή υπό φορτία.

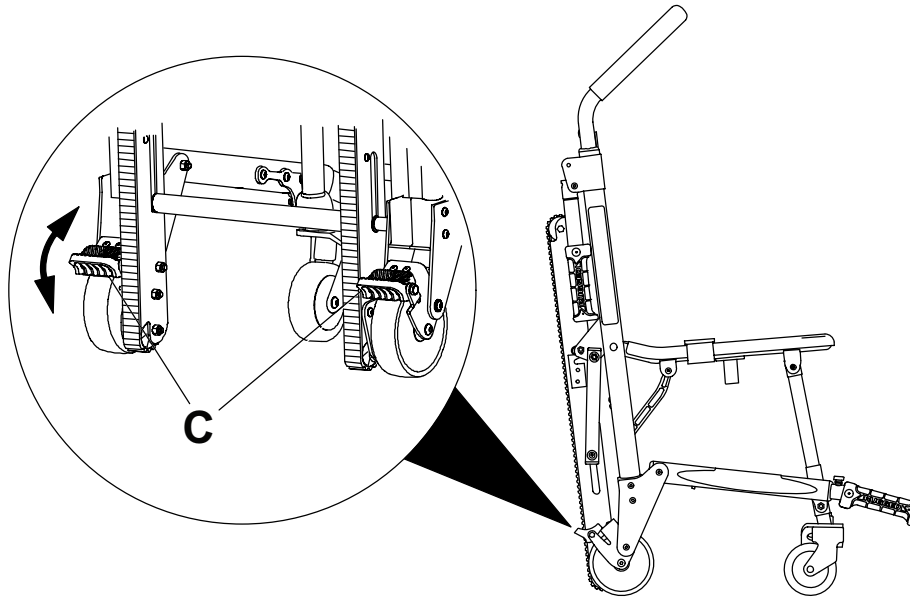

Σχήμα 18 – Ασφάλειες τροχών

Προσάρτηση του προαιρετικού στηρίγματος κεφαλής στην επάνω λαβή ελέγχου

ΠΡΟΕΙΔΟΠΟΙΗΣΗ - Μη χρησιμοποιείτε το αμαξίδιο εάν πιθανολογείται τραυματισμός στον αυχένα ή τη σπονδυλική στήλη ή κάταγμα.

Για προσάρτηση του ιμάντα στηρίγματος κεφαλής στην πτυσσόμενη επάνω λαβή ελέγχου:

1. Τυλίξτε τα χαλαρά άκρα του ιμάντα γύρω από τα κάθετα τμήματα της λαβής, κατόπιν περάστε τα μέσα από τις πλαστικές θηλιές.
2. Τραβήξτε για να σφίξετε και να ασφαλίσετε τον ιμάντα στον ίδιο τον ιμάντα.
3. Προσαρμόστε το ύψος χαλαρώνοντας τον ιμάντα, μετακινώντας τον στην επιθυμητή θέση και σφίγγοντας ξανά.

Στήριξη της κεφαλής του ασθενούς με το προαιρετικό στήριγμα κεφαλής

Για τη στήριξη της κεφαλής του ασθενούς με το στήριγμα κεφαλής:

1. Προεκτείνετε την επάνω λαβή ελέγχου.
2. Τραβήξτε το κόκκινο καλώδιο απελευθέρωσης της επάνω λαβής ελέγχου με το ένα χέρι.
3. Τραβήξτε προς τα πάνω τη λαβή με το άλλο χέρι σας.
4. Απελευθερώστε το καλώδιο. Βεβαιωθείτε ότι η λαβή έχει ασφαλίσει σε μία από τις δύο διαθέσιμες θέσεις.
5. Προσαρτήστε το στήριγμα κεφαλής (*Προσάρτηση του προαιρετικού στηρίγματος κεφαλής στην επάνω λαβή ελέγχου* (σελίδα 17)).
6. Τοποθετήστε το στήριγμα κεφαλής στη βάση της κεφαλής του ασθενούς, για τη στήριξη της κεφαλής.
7. Για ασθενείς που είναι αναισθητοί ή σχεδόν αναισθητοί, σταθεροποιήστε την κεφαλή με τα άλλα δύο τμήματα του ιμάντα.
8. Τυλίξτε το στήριγμα κεφαλής γύρω από την κεφαλή του ασθενούς. Αλληλοεπικαλύψτε τα άκρα του ιμάντα, όσο σφιχτά θέλετε, για σταθεροποίηση.

Όταν τα άκρα του ιμάντα δεν χρησιμοποιούνται, τυλίξτε τα γύρω από τη λαβή και προσαρτήστε τον ιμάντα στο πίσω μέρος του στηρίγματος κεφαλής.

Θέσεις χειριστών και βοηθών

ΠΡΟΕΙΔΟΠΟΙΗΣΗ - Για τη μεταφορά ασθενούς με βάρος μεγαλύτερο από 200 λίβρες (91 κιλά) σε σκάλες, χρησιμοποιείτε πάντοτε δύο εκπαιδευμένους χειριστές.

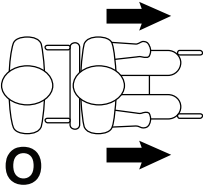
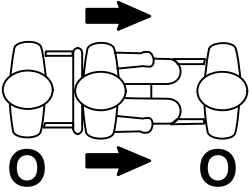
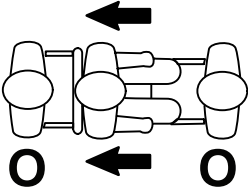
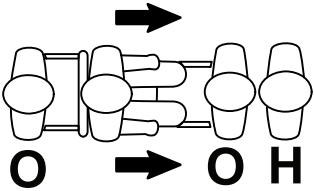
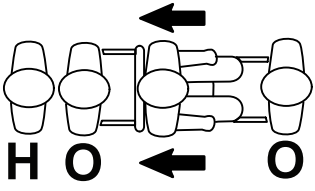
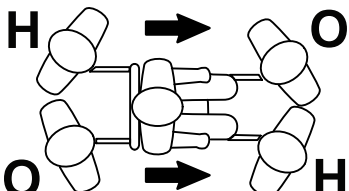
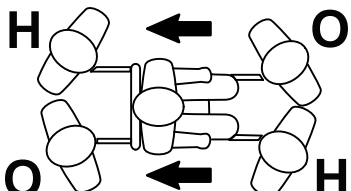
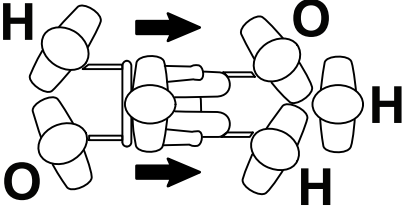
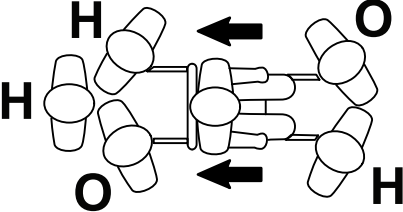
	Κατάβαση σκάλας	Ανάβαση σκάλας
Ένας χειριστής		
Δύο χειριστές		
Δύο χειριστές Ένας βοηθός		
Δύο χειριστές Δύο βοηθοί		
Δύο χειριστές Τρεις βοηθοί		

Εγκατάσταση του προαιρετικού βραχίονα επιτοίχιας φύλαξης

Σημείωση - Το προαιρετικό υποπόδιο (6254-029-000) δεν είναι συμβατό με τον προαιρετικό βραχίονα επιτοίχιας φύλαξης (6254-050-000).

Για να εγκαταστήσετε τον προαιρετικό βραχίονα επιτοίχιας φύλαξης:

1. Χρησιμοποιήστε τον βραχίονα ως υπόδειγμα για να σημειώσετε τη θέση των οπών στερέωσης στην περιοχή όπου θα εγκαταστήσετε τους βραχίονες τοίχου. Λάβετε υπόψη σας τις διαστάσεις του αμαξιδίου κατά την επιλογή και τη σήμανση της θέσης. Το ύψος του βραχίονα από το δάπεδο θα πρέπει να είναι, κατά προσέγγιση, 60 ίντσες (1,5 μ.).
2. Χρησιμοποιήστε κατάλληλα εξαρτήματα στερέωσης ανάλογα με τον τύπο τοίχου (δεν παρέχονται) σε τουλάχιστον τέσσερις από τις οπές στερέωσης για να εγκαταστήσετε τον βραχίονα.
3. Αναρτήστε το αμαξίδιο από τον βραχίονα χρησιμοποιώντας την επάνω λαβή ελέγχου.

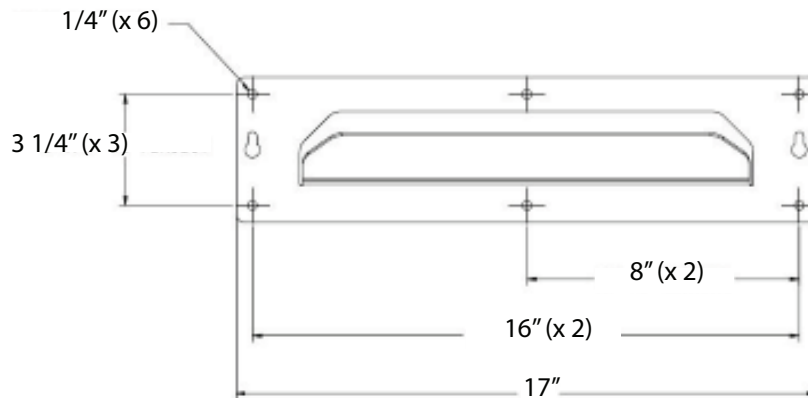

Σχήμα 19 – Διαστάσεις βραχίονα φύλαξης

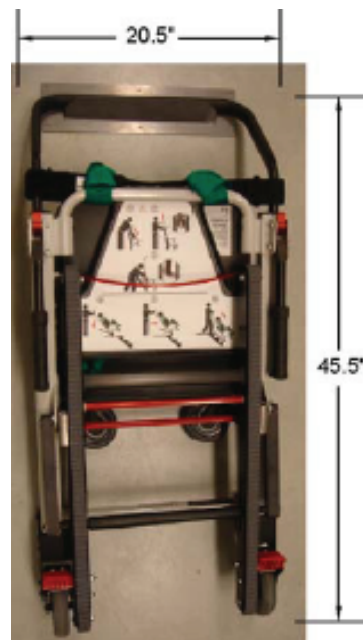

Σχήμα 20 – Αμαξίδιο φυλαγμένο στον βραχίονα

Εγκατάσταση του προαιρετικού ντουλαπιού

Για να εγκαταστήσετε το προαιρετικό ντουλάπι:

1. Χρησιμοποιήστε το ντουλάπι ως υπόδειγμα για να σημειώσετε τη θέση των οπών στερέωσης στην περιοχή όπου θα εγκαταστήσετε το ντουλάπι. Λάβετε υπόψη σας τις διαστάσεις του ντουλαπιού κατά την επιλογή και τη σήμανση της θέσης. Το ύψος της βάσης του ντουλαπιού από το δάπεδο θα πρέπει να είναι, κατά προσέγγιση, τουλάχιστον 12 ίντσες (30,5 εκ.).

- Χρησιμοποιήστε κατάλληλα εξαρτήματα στερέωσης ανάλογα με τον τύπο τοίχου (δεν παρέχονται) σε τουλάχιστον τέσσερις από τις οπές στερέωσης για να εγκαταστήσετε το ντουλάπι.
- Αναρτήστε το αμαξίδιο από τον βραχίονα χρησιμοποιώντας την επάνω λαβή ελέγχου.

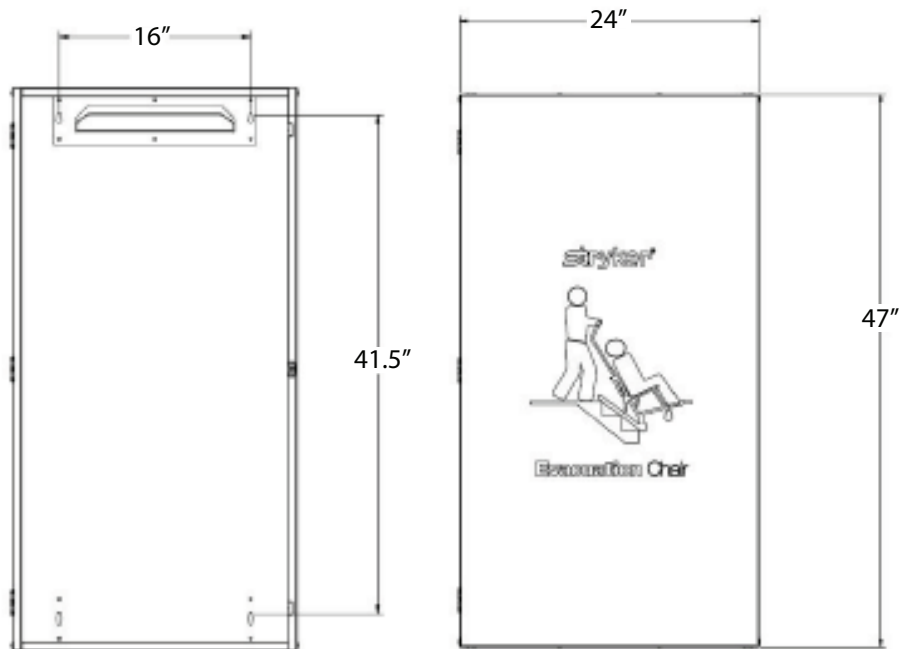

Σχήμα 21 – Διαστάσεις ντουλαπιού

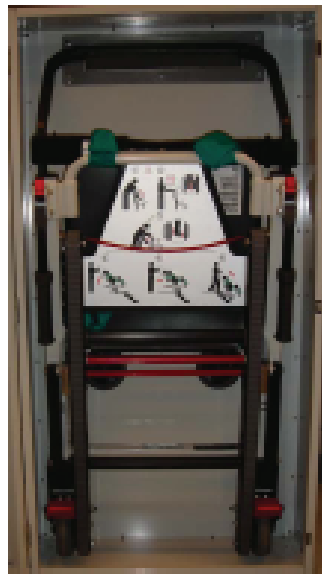

Σχήμα 22 – Αμαξίδιο φυλαγμένο στο ντουλάπι

Εγκατάσταση του προαιρετικού καλύμματος

Σημείωση

- Για ευκολότερη τοποθέτηση, αναρτήστε το αμαξίδιο στον βραχίονα φύλαξης πριν τοποθετήσετε το κάλυμμα.
- Το προαιρετικό υποπόδιο (6254-029-000) δεν είναι συμβατό με το προαιρετικό κάλυμμα (6254-055-000).

Για να τοποθετήσετε το προαιρετικό κάλυμμα βινυλίου:

1. Περάστε τον κάτω θύλακα πάνω από τους τροχούς.
2. Τυλίξτε τα πλευρικά πτερύγια γύρω από το πλαίσιο του αμαξιδίου.
3. Τραβήξτε το επάνω πτερύγιο προς τα κάτω μεταξύ των ράβδων της επάνω λαβής ελέγχου και πάνω από τον ιμάντα υποστήριξης της κεφαλής.
4. Προσαρτήστε τις ταινίες **Velcro**®.
5. Προσαρτήστε την κόκκινη ταινία λαβής στην ταινία **Velcro** στο εμπρός μέρος του καλύμματος.

Αφαίρεση του προαιρετικού καλύμματος

Για να αφαιρέσετε το προαιρετικό κάλυμμα βινυλίου:

1. Τραβήξτε την κόκκινη ταινία λαβής.
2. Αφήστε το κάλυμμα να πέσει από το αμαξίδιο.



Σχήμα 23 – Περάστε τον κάτω θύλακα πάνω από τους τροχούς



Σχήμα 24 – Κάλυμμα τοποθετημένο στο αμαξίδιο

Τοποθέτηση της ελαστικής βάσης φιάλης οξυγόνου

ΠΡΟΕΙΔΟΠΟΙΗΣΗ

- Να στερεώνετε πάντοτε όλους τους σωλήνες, τα ροόμετρα και τα παρελκόμενα για τη φιάλη οξυγόνου, ώστε να μην αποτελέσουν εμπόδια για τις ερπύστριες, τους τροχούς ή άλλους μηχανισμούς του αμαξιδίου.
- Καθαρίζετε και απορρίπτετε πάντοτε τα εξαρτήματα του αμαξιδίου που έχουν μολυνθεί, για να αποφευχθεί ο κίνδυνος έκθεσης σε αιματογενώς μεταδιδόμενα παθογόνα και πρόκλησης τραυματισμού του ασθενούς ή του χειριστή.

ΠΡΟΣΟΧΗ

- Η ελαστική βάση φιάλης οξυγόνου προορίζεται για χρήση μόνο με τα αμαξίδια εκκένωσης και τα αμαξίδια μεταφοράς για σκάλες **Stair-PRO**® της Stryker. Χρησιμοποιείτε μόνο φιάλες οξυγόνου μεγέθους D σε συνδυασμό με την ελαστική βάση φιάλης οξυγόνου.

- Στερεώνετε πάντοτε κατάλληλα τη φιάλη οξυγόνου και τα παρελκόμενα της φιάλης οξυγόνου ώστε να μην παρεμποδίζουν τη λειτουργία του αμαξιδίου.
- Να στερεώνετε πάντοτε τη φιάλη οξυγόνου στην ελαστική βάση φιάλης οξυγόνου με τη χρήση του κόκκινου ιμάντα **Velcro**.
- Να στερεώνετε πάντοτε τη φιάλη οξυγόνου στην ελαστική βάση φιάλης οξυγόνου και να βεβαιώνεστε ότι η ρυθμιστική βαλβίδα της φιάλης οξυγόνου δεν προεξέχει από το πλάτος του αμαξιδίου.
- Να αφαιρείτε πάντοτε τη φιάλη οξυγόνου από την ελαστική βάση φιάλης οξυγόνου προτού επιχειρήσετε να διπλώσετε ή να φυλάξετε το αμαξίδιο.

1. Βεβαιωθείτε ότι το αμαξίδιο είναι στην ανοιχτή θέση προτού τοποθετήσετε την ελαστική βάση φιάλης οξυγόνου.
2. Τοποθετήστε την ελαστική βάση φιάλης οξυγόνου μεταξύ των δύο σωλήνων της λαβής προέκτασης, κάτω από το κάθισμα.
3. Εισαγάγετε και τους τέσσερις ιμάντες **Velcro** μέσα από τις πλαστικές αγκράφες.
4. Τραβήξτε προς τα κάτω τους ιμάντες ώστε να σφίξουν προτού ασφαλίσετε τους ιμάντες **Velcro**.
5. Τραβήξτε προς τα επάνω την κόκκινη λαβή και σύρετε τη φιάλη οξυγόνου μεγέθους D μέσα στην ελαστική βάση φιάλης οξυγόνου.

Σημείωση

- Φροντίστε να εισαγάγετε πρώτα το κάτω μέρος της φιάλης οξυγόνου.
 - Όταν προσαρτάτε την ελαστική βάση φιάλης οξυγόνου, φροντίστε να φαίνεται το μέγιστο επιτρεπόμενο βάρος του αμαξιδίου.
6. Περάστε τον κόκκινο ιμάντα μέσα από την κόκκινη λαβή. Όταν δεν χρησιμοποιείται ο κόκκινος ιμάντας, μπορείτε να προσαρτήσετε τον κόκκινο ιμάντα στο κάτω μέρος της ελαστικής βάσης φιάλης οξυγόνου.
 7. Τραβήξτε τον κόκκινο ιμάντα **Velcro** προς τα κάτω μέχρι να σφίξει και στερεώστε τον γύρω από τη φιάλη οξυγόνου.

Παρελκόμενα και εξαρτήματα

Αυτά τα παρελκόμενα μπορούν να διατεθούν για χρήση με το συγκεκριμένο προϊόν. Ελέγξτε αν είναι διαθέσιμα για το συγκεκριμένο μοντέλο ή την περιοχή σας. Καλέστε την υπηρεσία εξυπηρέτησης πελατών της Stryker: 1-800-327-0770.

Όνομασία	Αριθμός
Προαιρετικός ιμάντας ερπυστριών (τυπικός)	6254-065-000
Προαιρετικός ιμάντας ερπυστριών (ενισχυμένη πρόσφυση)	6254-070-000
Προαιρετικός βραχίονας επιτοίχιας φύλαξης αμαξιδίου	6254-050-000
Προαιρετικός συναγερμός ντουλαπιού	6254-045-000
Προαιρετικό ντουλάπι επιτοίχιας φύλαξης αμαξιδίου	6254-002-000
Προαιρετικό κάλυμμα φύλαξης αμαξιδίου	6254-055-000
Προαιρετικό υποπόδιο	6254-029-000
Προαιρετική βάση φιάλης οξυγόνου, ελαστική	6250-140-080
Προαιρετικές ασφαλιζόμενες λαβές ανύψωσης, πίσω	6250-031-000

Καθαρισμός

ΠΡΟΕΙΔΟΠΟΙΗΣΗ - Να χρησιμοποιείτε πάντοτε τα κατάλληλα μέσα ατομικής προστασίας κατά το πλύσιμο με νερό υπό πίεση, για να αποφύγετε την εισπνοή τυχόν μολυσματικών παραγόντων. Το πλύσιμο με νερό υπό πίεση μπορεί να απελευθερώσει μολυσματικούς παράγοντες.

ΠΡΟΣΟΧΗ

- Μην καθαρίζετε το προϊόν με ατμό ή με υπερήχους.
- Μην υπερβαίνετε τους 180 °F (82 °C) ως μέγιστη θερμοκρασία νερού.
- Μην υπερβαίνετε τα 1.500 psi (130,5 bar) ως μέγιστη πίεση νερού. Εάν χρησιμοποιείτε συσκευή χειρός για το πλύσιμο του προϊόντος, διατηρείτε το ακροφύσιο πίεσης σε απόσταση τουλάχιστον 24 ίντσες (61 cm) από το προϊόν.
- Να το αφήνετε πάντοτε να στεγνώσει φυσικά.
- Μην καθαρίζετε και μην πραγματοποιείτε σέρβις ή συντήρηση ενώ το προϊόν χρησιμοποιείται.

Το προϊόν μπορεί να πλυθεί με νερό υπό πίεση. Το προϊόν μπορεί να εμφανίσει ίχνη οξειδωσης ή χρωματικής αλλοίωσης από τις συνεχείς πλύσεις. Δεν πρόκειται να προκληθεί υποβάθμιση της απόδοσης του προϊόντος από το πλύσιμο με νερό υπό πίεση, εφόσον ακολουθείτε τις σωστές διαδικασίες.

- Ακολουθήστε με ακρίβεια τις συστάσεις αραίωσης του παρασκευαστή του διαλύματος καθαρισμού.
- Η προτιμώμενη μέθοδος που συνιστά η Stryker Medical για το πλύσιμο του προϊόντος με νερό υπό πίεση είναι με το τυπικό πλυντήριο χειρουργικών τροχήλατων του νοσοκομείου ή με ράβδο χειρός.
- Καθαρίζετε τον ιμάντα **Velcro** μετά από κάθε χρήση. Εμποτίστε τον ιμάντα **Velcro** με απολυμαντικό και αφήστε το απολυμαντικό να εξατμιστεί. Το κατάλληλο απολυμαντικό για τον νάilon ιμάντα **Velcro** θα πρέπει να προσδιορίζεται από τον υπεύθυνο καθαρισμού.
- Η εμβάπτιση των μεταλλικών αγκραφών των ιμάντων συγκράτησης μπορεί να προκαλέσει διάβρωση των αγκραφών και δεν συνιστάται. Ξεπλύνετε με καθαρό νερό και αφήστε να στεγνώσουν στον αέρα, ώστε να περιοριστεί η πιθανότητα διάβρωσης. Αντικαθιστάτε τους ιμάντες συγκράτησης εάν οι μεταλλικές αγκράφες έχουν διαβρωθεί.
- Η ελαστική βάση φιάλης οξυγόνου κατασκευάζεται από υψηλής ποιότητας υφαντό ελαστικό. Φροντίστε να καθαρίζετε τακτικά την ελαστική βάση φιάλης οξυγόνου.
- Η άμεση επαφή του δέρματος με εμφανώς λερωμένο, διαπερατό υλικό μπορεί να αυξήσει τον κίνδυνο λοίμωξης.

Καθαρισμός του πλαισίου των ερπυστριών

Εάν κάποιο ξένο υλικό παρεμβληθεί ανάμεσα στον ιμάντα του συστήματος **Stair-TREAD** και το πλαίσιο της ερπύστριας, πρέπει να καθαρίσετε το πλαίσιο της ερπύστριας.

Για να καθαρίσετε το πλαίσιο των ερπυστριών:

1. Χαλαρώστε τους ιμάντες των ερπυστριών.
2. Αφαιρέστε τους πίσω τροχούς.
3. Καθαρίστε το πλαίσιο των ερπυστριών με οινόπνευμα εντριβής.
4. Χρησιμοποιήστε νερό σε υψηλή πίεση για να ξεπλύνετε τους ιμάντες. Καθαρίστε το εσωτερικό και το εξωτερικό των επιφανειών των ιμάντων.
5. Αφήστε τους ιμάντες να στεγνώσουν πλήρως.
6. Επανασυναρμολογήστε τους ιμάντες των ερπυστριών και τους πίσω τροχούς.
7. Ακολουθώντας τις κατάλληλες προειδοποιήσεις και συστάσεις προσοχής, ελέγξτε την απόδοση της καρέκλας μεταφέροντας βάρος αντίστοιχο ενός ασθενούς ενώ κατεβαίνετε έναν όροφο από τις σκάλες.

Εάν η απόδοση δεν επανέλθει στις αρχικές συνθήκες, μπορεί να χρειαστεί να κάνετε γενική επισκευή των ιμάντων ή να αντικαταστήσετε τους ιμάντες.

Προτεινόμενα καθαριστικά

Γενικά, όταν χρησιμοποιούνται στις συγκεντρώσεις που συνιστώνται από τον κατασκευαστή, μπορούν να χρησιμοποιηθούν είτε φαινολικού τύπου είτε τεταρτοταγούς (με εξαίρεση το **Virex® TB**) τύπου απολυμαντικά. Δεν συνιστώνται για χρήση τα ιωδοφόρου τύπου απολυμαντικά, επειδή μπορεί να δημιουργήσουν λεκέδες.

Στα συνιστώμενα καθαριστικά συγκαταλέγονται τα εξής:

- Τεταρτοταγή καθαριστικά (δραστικό συστατικό - χλωριούχο αμμώνιο)
- Φαινολικά καθαριστικά (δραστικό συστατικό - ορθοφαινολοφαινόλη)
- Διάλυμα χλωριωμένου λευκαντικού (5,25% - λιγότερο από 1 μέρος λευκαντικού σε 100 μέρη νερού)

Αποφύγετε την υπερβολική διαβροχή. Μην αφήσετε το προϊόν να παραμείνει νωπό για χρονικό διάστημα μεγαλύτερο από αυτό που αναφέρεται τις κατευθυντήριες οδηγίες του κατασκευαστή της χημικής ουσίας για να επιτευχθεί σωστή απολύμανση.

Σημείωση

- Εάν δεν ακολουθήσετε τις παραπάνω οδηγίες κατά τη χρήση αυτών των τύπων καθαριστικών, ενδέχεται να καταστεί άκυρη η εγγύηση του προϊόντος αυτού.
- Πάντα να σκουπίζετε το προϊόν με καθαρό νερό και να το στεγνώνετε μετά τον καθαρισμό. Ορισμένα προϊόντα καθαρισμού είναι εκ φύσεως διαβρωτικά και μπορεί να προκαλέσουν ζημιά στο προϊόν. Αν δεν ξεπλύνετε και δεν στεγνώσετε σωστά το προϊόν, θα παραμείνουν διαβρωτικά υπολείμματα στην επιφάνεια του προϊόντος και μπορεί να προκληθεί πρόωμη διάβρωση κρίσιμων εξαρτημάτων.

Προληπτική συντήρηση

Διακόψτε τη χρήση του προϊόντος πριν εκτελέσετε έλεγχο προληπτικής συντήρησης. Κατά την ετήσια προληπτική συντήρηση όλων των προϊόντων της Stryker Medical ελέγξτε όλα τα σημεία τα οποία αναφέρονται. Μπορεί να χρειαστεί να κάνετε ελέγχους προληπτικής συντήρησης συχνότερα, ανάλογα με τη χρήση του προϊόντος. Η συντήρηση πρέπει να γίνεται μόνο από αρμόδιο προσωπικό.

Σημείωση - Πριν από την επιθεώρηση, καθαρίστε και απολυμάνετε εξωτερικά την επιφάνεια στήριξης, αν υπάρχει.

Λειτουργία	Πρόγραμμα	Διαδικασία
Καθαρισμός και απολύμανση	Κάθε χρήση	Βλ. <i>Καθαρισμός</i> στο Εγχειρίδιο λειτουργιών
Επιθεώρηση	Επιθεωρείτε το αμαξίδιο κάθε 6 μήνες	Δείτε παρακάτω τη λίστα ελέγχου
Γενική επισκευή των ιμάντων του συστήματος Stair-TREAD	Μετά τη χρήση σε περίπου 500 σκάλες ορόφων ή εάν η απόδοση του συστήματος Stair-TREAD δεν είναι καλή	Βλ. <i>Γενική επισκευή των ιμάντων ερπυστριών</i> στο Εγχειρίδιο συντήρησης

Ελέγξτε τα εξής σημεία:

- _____ Ότι όλα τα εξαρτήματα στερέωσης είναι σταθερά (ανατρέξτε σε όλα τα σχέδια συναρμολόγησης)
- _____ Ότι όλες οι συγκολλήσεις είναι άθικτες, δεν έχουν ραγίσει ή σπάσει
- _____ Ότι η σωλήνωση ή η λαμαρίνα δεν έχει καμφθεί ή σπάσει
- _____ Ότι δεν έχουν υπάρχουν υπολείμματα στους τροχούς
- _____ Ότι όλοι οι τροχοί είναι σταθεροί και κυλάνε
- _____ Ότι οι μπροστινοί τροχίσκοι είναι σταθεροί, κυλάνε και περιστρέφονται (εάν υπάρχουν)
- _____ Ότι οι ασφάλειες τροχών συγκρατούν τους τροχούς σταθερά όταν είναι εφαρμοσμένες και δεν μπλοκάρουν τους τροχούς όταν δεν είναι εφαρμοσμένες
- _____ Ότι το αμαξίδιο ξεδιπλώνεται και ασφαλίζει σωστά

- _____ Ότι δεν υπάρχουν σχισμές ή ρωγμές στο κάθισμα ή στο στήριγμα πλάτης
- _____ Ότι οι ιμάντες συγκράτησης είναι άθικτοι και λειτουργούν
- _____ Ότι οι λαβές μεταφοράς της πλευράς ποδιών ανοίγουν και ασφαλίζουν στη θέση τους
- _____ Ότι οι λαβές μεταφοράς της πλευράς κεφαλής διπλώνουν και ξεδιπλώνουν
- _____ Ότι η επάνω λαβή ελέγχου ανοίγει και ασφαλίζει σε όλες τις θέσεις
- _____ Ότι ο μηχανισμός του συστήματος **Stair-TREAD** ξεδιπλώνει και ασφαλίζει στη θέση του (εάν το προϊόν διαθέτει το σύστημα)
- _____ Ότι οι ιμάντες του συστήματος **Stair-TREAD** κυλάνε (εάν το προϊόν διαθέτει το σύστημα)
- _____ Ότι τα εσωτερικά καλώδια των ιμάντων του συστήματος **Stair-TREAD** δεν φαίνονται. Αντικαταστήστε τα εάν είναι απαραίτητο (εάν το προϊόν διαθέτει το σύστημα)
- _____ Ότι το σύστημα **Stair-TREAD** λειτουργεί όπως είναι επιθυμητό. Πραγματοποιήστε γενική επισκευή των ιμάντων εάν είναι απαραίτητο (εάν το προϊόν διαθέτει το σύστημα)
- _____ Ότι δεν υπάρχουν λιπαντικά στους ιμάντες του συστήματος **Stair-TREAD** ή στις επιφάνειες του πλαισίου των ερπυστριών
- _____ Ότι το καλώδιο απελευθέρωσης της επάνω λαβής δεν έχει φθαρεί ή ξεφτίσει. Αντικαταστήστε το εάν είναι απαραίτητο
- _____ Ότι τα προαιρετικά παρελκόμενα και εξαρτήματα είναι άθικτα και λειτουργούν σωστά

Αριθμός σειράς προϊόντος:
Συμπληρώθηκε από:
Ημερομηνία:

Silla para evacuación

Manual de uso

REF 6254



Símbolos

	Consultar las instrucciones de uso
	Marca CE
	Representante autorizado en la Comunidad Europea
	Producto sanitario europeo
	Advertencia general
	Precaución
	Número de catálogo
	Número de serie
	Para ver las patentes estadounidenses, visite www.stryker.com/patents
	Fabricante
	Fecha de fabricación
	No lubricar
	Carga de trabajo segura

Índice

Definición de advertencia, precaución y nota	2
Resumen de las precauciones de seguridad	2
Introducción	4
Descripción del producto	4
Indicaciones de uso	4
Beneficios clínicos	4
Vida útil prevista	4
Eliminación/reciclado	4
Contraindicaciones	5
Especificaciones	5
Ilustración del producto	6
Información de contacto	6
Ubicación del número de serie	7
Fecha de fabricación	7
Instalación	7
Instrucciones	8
Funcionamiento	9
Directrices de funcionamiento	9
Despliegue de la silla	9
Plegado de la silla	9
Transferencia del ocupante a la silla	10
Sujeción del ocupante con las correas de sujeción	10
Fijación de las correas de sujeción del pecho	11
Fijación de la correa de sujeción del tobillo	12
Técnicas de levantamiento adecuadas	12
Transporte del ocupante sobre superficies planas	12
Transporte del ocupante escaleras abajo	13
Transporte del ocupante escaleras arriba	15
Aplicación o liberación de un freno de rueda	16
Fijación del soporte opcional para la cabeza al mango de control superior	17
Apoyo de la cabeza del ocupante con el soporte de la cabeza opcional	17
Colocación de los operadores y los asistentes	18
Instalación del soporte de almacenamiento de pared opcional	18
Instalación del armario opcional	19
Instalación de la cubierta opcional	20
Retirada de la cubierta opcional	21
Instalación del soporte elástico para la botella de oxígeno	21
Accesorios y piezas	22
Limpieza	23
Limpieza del bastidor de oruga	23
Productos de limpieza propuestos	24
Mantenimiento preventivo	24

Definición de advertencia, precaución y nota

Las palabras **ADVERTENCIA**, **PRECAUCIÓN** y **NOTA** tienen un significado especial y deberán considerarse detenidamente.

ADVERTENCIA

Advierten al lector sobre situaciones que, si no se evitan, podrían producir la muerte o lesiones graves. También pueden describir posibles reacciones adversas graves y peligros para la seguridad.

PRECAUCIÓN

Advierten al lector sobre situaciones potencialmente peligrosas que, si no se evitan, pueden producir lesiones leves o moderadas al usuario o al paciente, o daños al producto u otras propiedades. Incluyen cuidados especiales necesarios para el uso seguro y eficaz del dispositivo, y para evitar dañarlo con el uso o el mal uso.

Nota - Ofrecen información especial que facilita el mantenimiento o aclara instrucciones importantes.

Resumen de las precauciones de seguridad

Lea siempre las advertencias y precauciones indicadas en esta página, y sígalas escrupulosamente. Las reparaciones solo puede realizarlas personal cualificado.

ADVERTENCIA

- Asegúrese siempre de que la silla esté bloqueada en la posición desplegada antes de su uso. Si la silla no está bloqueada, podría plegarse durante su uso.
- Utilice siempre todas las correas de sujeción para asegurar al ocupante en el producto. Si no se sujeta con las correas, el ocupante puede caerse del producto y hacerse daño.
- No aplique el freno de las ruedas cuando el ocupante se encuentre sobre el producto o al mover el producto, para evitar el riesgo de que se vuelque.
- Evite siempre atrapar suciedad u otras obstrucciones dentro de las orugas. El sistema **Stair-TREAD** podría no funcionar igual en todas las superficies de escalera ni en todas las condiciones ambientales. En función de las condiciones, podría encontrar una resistencia variable. La presencia de agua, hielo o residuos en las escaleras puede afectar al equilibrio del operador y al correcto funcionamiento del sistema **Stair-TREAD**. Para evitar lesiones, despeje la ruta o considere una ruta alternativa. La condensación o la presencia de agua, hielo o residuos en el sistema **Stair-TREAD** pueden provocar un rendimiento impredecible que origine un cambio repentino en el peso que deben soportar los operadores.
- No permita que ayudantes sin formar ayuden en el uso del producto. Los ayudantes sin formar pueden sufrir lesiones o causar lesiones al ocupante.
- Transporte siempre a un ocupante que pese más de 200 lb (91 kg) por las escaleras con dos operadores formados como mínimo.
- No trate de transportar cargas de ocupantes mayores de las que normalmente puede levantar con seguridad.
- No utilice la silla si hay sospecha de lesiones cervicales, de columna o por fractura.
- No permita que el ocupante se ponga de pie sobre el reposapiés para evitar lesiones o daños al equipo.
- Tenga siempre precaución cuando utilice las ruedas giratorias. Las ruedas giratorias no son adecuadas para todas las superficies.
- Bloquee siempre el sistema **Stair-TREAD** en su posición antes de transportar a un ocupante.
- Bloquee siempre los mangos elevadores en su posición antes de usarlos para levantar la silla.
- Limpie y seque siempre el sistema **Stair-TREAD** antes de transportar a un ocupante.
- No deje al ocupante sin supervisión. Sujete el producto mientras el ocupante se encuentre sobre este.
- No instale ni aplique frenos de ruedas en un producto cuyas ruedas estén desgastadas y tengan menos de 5 in (12,7 cm) de diámetro.
- Sujete siempre todos los tubos, reguladores y accesorios de la botella de oxígeno para no interferir con las orugas, ruedas u otros mecanismos de la silla.
- Realice siempre una limpieza o eliminación de los componentes contaminados de la silla para evitar el riesgo de exposición a patógenos transmitidos por sangre y de lesiones en el ocupante o el operador.

- Utilice siempre equipos de protección individual adecuados durante la limpieza a presión para evitar contagios por inhalación. Los equipos de lavado a presión pueden dispersar la contaminación en el aire.
-

PRECAUCIÓN

- Un uso inadecuado del producto puede provocar lesiones al ocupante o al operador. Utilice el producto únicamente como se describe en este manual.
 - No modifique el producto ni ninguno de sus componentes. La modificación del producto puede provocar un funcionamiento impredecible, lo que podría conllevar lesiones para el ocupante o el operador. La modificación del producto también anula su garantía.
 - Suelte siempre la barra roja de liberación de la oruga antes de encajar el sistema **Stair-TREAD** en la posición de bloqueo. Trate de plegar la silla antes de bajar las escaleras para asegurarse de que el sistema **Stair-TREAD** esté bloqueado.
 - El soporte elástico para la botella de oxígeno es para uso exclusivo con las sillas para evacuación y las sillas para escaleras **Stair-PRO®** de Stryker. Utilice solo botellas de oxígeno de tamaño D con soporte elástico para la botella de oxígeno.
 - Sujete siempre correctamente la botella de oxígeno y los accesorios para la botella de oxígeno de forma que no interfieran con el funcionamiento de la silla.
 - Sujete siempre la botella de oxígeno al soporte elástico para la botella de oxígeno con la cinta roja de **Velcro**.
 - Sujete siempre la botella de oxígeno al soporte elástico para la botella de oxígeno y de que la válvula del regulador de la botella de oxígeno no sobresalga más allá de la anchura de la silla.
 - Retire siempre la botella de oxígeno del soporte elástico correspondiente antes de intentar plegar o guardar la silla.
 - No limpie el producto con vapor ni con ultrasonidos.
 - No supere los 180 °F (82 °C) de temperatura máxima del agua.
 - No supere las 1500 psi (130,5 bares) de presión máxima del agua. Si utiliza una varilla de mano para lavar el producto, mantenga la boquilla de presión como mínimo a 24 in (61 cm) del producto.
 - Deje siempre secar al aire.
 - No limpie el producto, no lo repare ni le realice el mantenimiento mientras se esté utilizando.
-

Introducción

Este manual le ayudará a utilizar y mantener su producto de Stryker. Lea este manual antes de utilizar este producto o de realizar tareas de mantenimiento relacionadas. Establezca métodos y procedimientos para formar a su personal en el uso y el mantenimiento seguros de este producto.

PRECAUCIÓN

- Un uso inadecuado del producto puede provocar lesiones al ocupante o al operador. Utilice el producto únicamente como se describe en este manual.
 - No modifique el producto ni ninguno de sus componentes. La modificación del producto puede provocar un funcionamiento impredecible, lo que podría conllevar lesiones para el ocupante o el operador. La modificación del producto también anula su garantía.
-

Nota

- Este manual es un componente permanente del producto y debe permanecer con el producto si este se vende.
- Stryker busca continuamente el avance en el diseño y la calidad de sus productos. Este manual contiene la información sobre el producto más actualizada disponible en el momento de la impresión. Puede haber ligeras discrepancias entre su producto y este manual. Si tiene preguntas, póngase en contacto con el Servicio de Atención al Cliente o con el Servicio de Asistencia Técnica de Stryker, en el 1-800-327-0770 (llamada gratuita en EE. UU.).

Descripción del producto

La silla para evacuación modelo 6254 de Stryker se utiliza para la evacuación de personas discapacitadas de centros de varias plantas.

Indicaciones de uso

La silla para evacuación modelo 6254 de Stryker es un dispositivo transportado a mano que consiste en una estructura de peso ligero sobre la que puede llevarse a un ocupante. Está indicada para ayudar con el transporte de ocupantes por un tramo de escaleras arriba o abajo en una situación de evacuación. Las orugas permiten a un solo operador evacuar a ocupantes que pesen hasta 200 lb (91 kg). Dos operadores pueden transportar ocupantes de hasta 500 lb (227 kg). El producto está diseñado para ser utilizado únicamente por operadores formados.

Beneficios clínicos

Transportar a ocupantes escaleras arriba o abajo

Vida útil prevista

La silla para evacuación tiene una vida útil prevista de siete años en condiciones de uso normales y con el mantenimiento periódico adecuado.

Eliminación/reciclado

Siga siempre las recomendaciones locales más recientes o los reglamentos sobre protección medioambiental y los riesgos asociados con el reciclado o la eliminación del equipo al final de su vida útil.

Contraindicaciones

Ninguna conocida.

Especificaciones

 Carga de trabajo segura ¹	500 lb	227 kg
Altura	45 in	114 cm
Anchura	20,5 in	52 cm
Profundidad ²	28 in	71 cm
Profundidad plegada	11 in	28 cm
Peso	34 lb	15,5 kg

Las dimensiones se miden desde los bordes exteriores del bastidor principal. Se han redondeado las especificaciones. Las conversiones se han calculado antes del redondeo.

¹ La carga de trabajo segura indica la suma del peso del ocupante, del equipo y de los accesorios.

² Las dimensiones de profundidad se miden con los mangos extensibles recogidos.

Stryker se reserva el derecho a cambiar las especificaciones sin previo aviso.

Condiciones ambientales	Funcionamiento	Almacenamiento y transporte
Temperatura		
Humedad relativa		
Presión atmosférica		

Ilustración del producto



Nota - Componentes del asiento eliminados para mejor visibilidad.

A	Mango de control superior	F	Rueda giratoria delantera
B	Stair-TREAD™	G	Mangos elevadores del extremo de los pies
C	Barra de bloqueo Stair-TREAD	H	Barra de bloqueo del pliegue (roja) de la silla
D	Freno de la rueda	I	Cable de liberación del mango de control superior
E	Botón de liberación del mango elevador		

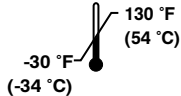
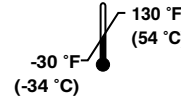
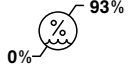
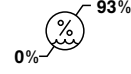
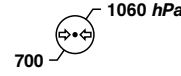
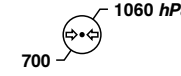
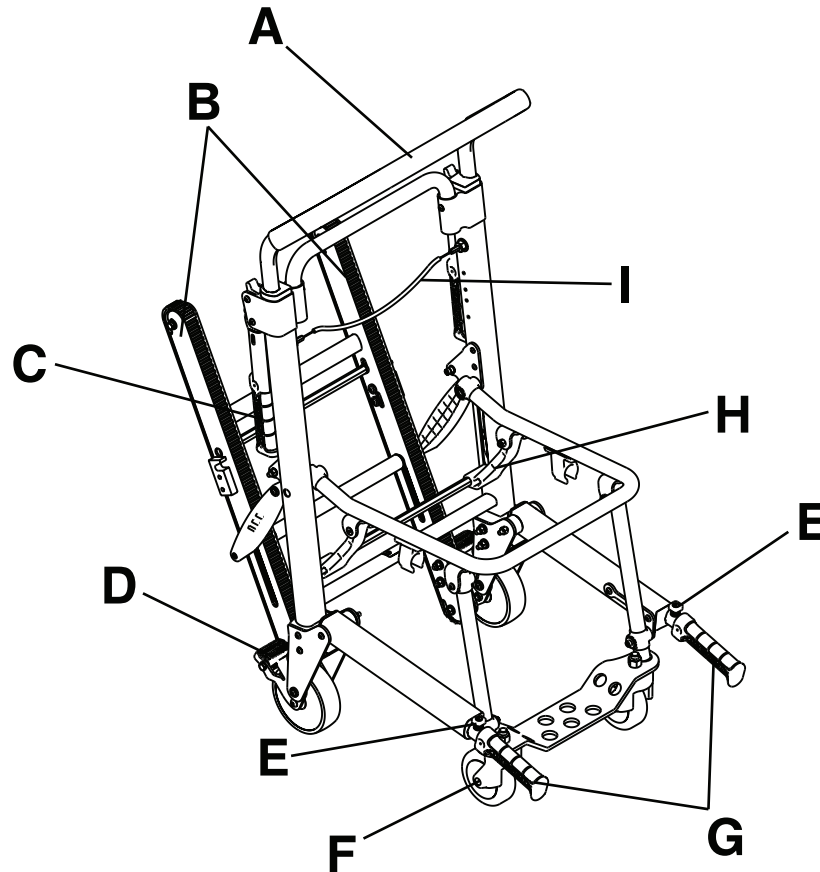
Información de contacto

Póngase en contacto con el Servicio de Atención al Cliente o con el Servicio de Asistencia Técnica de Stryker llamando al: 1-800-327-0770.

Stryker Medical
 3800 E. Centre Avenue
 Portage, MI 49002
 USA

Nota - El usuario o el ocupante deberán comunicar cualquier incidente grave relacionado con el producto tanto al fabricante como a la autoridad competente del estado miembro europeo en el que el usuario o el ocupante estén establecidos.

Para ver en línea el manual de uso o de mantenimiento de su producto, visite <https://techweb.stryker.com/>.

Tenga a mano el número de serie (A) del producto de Stryker cuando llame al Servicio de Atención al Cliente o al Servicio de Asistencia Técnica de Stryker. Incluya el número de serie en todas las comunicaciones escritas.

Ubicación del número de serie

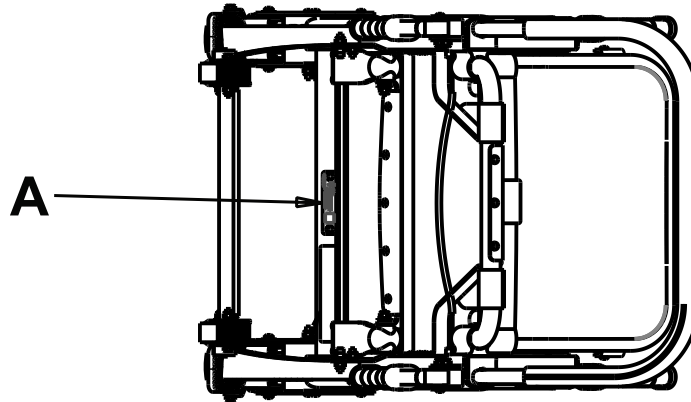

Fecha de fabricación

El año de fabricación se indica con los 2 primeros dígitos del número de serie.

Instalación

Durante la preparación, desembale las cajas y compruebe que todos los componentes funcionen correctamente. Antes de poner el producto en servicio, asegúrese de que funciona.

Retire todos los materiales de envío y embalaje del producto antes de usarlo.

Instrucciones

Estas instrucciones están impresas en el respaldo de la silla para evacuación.

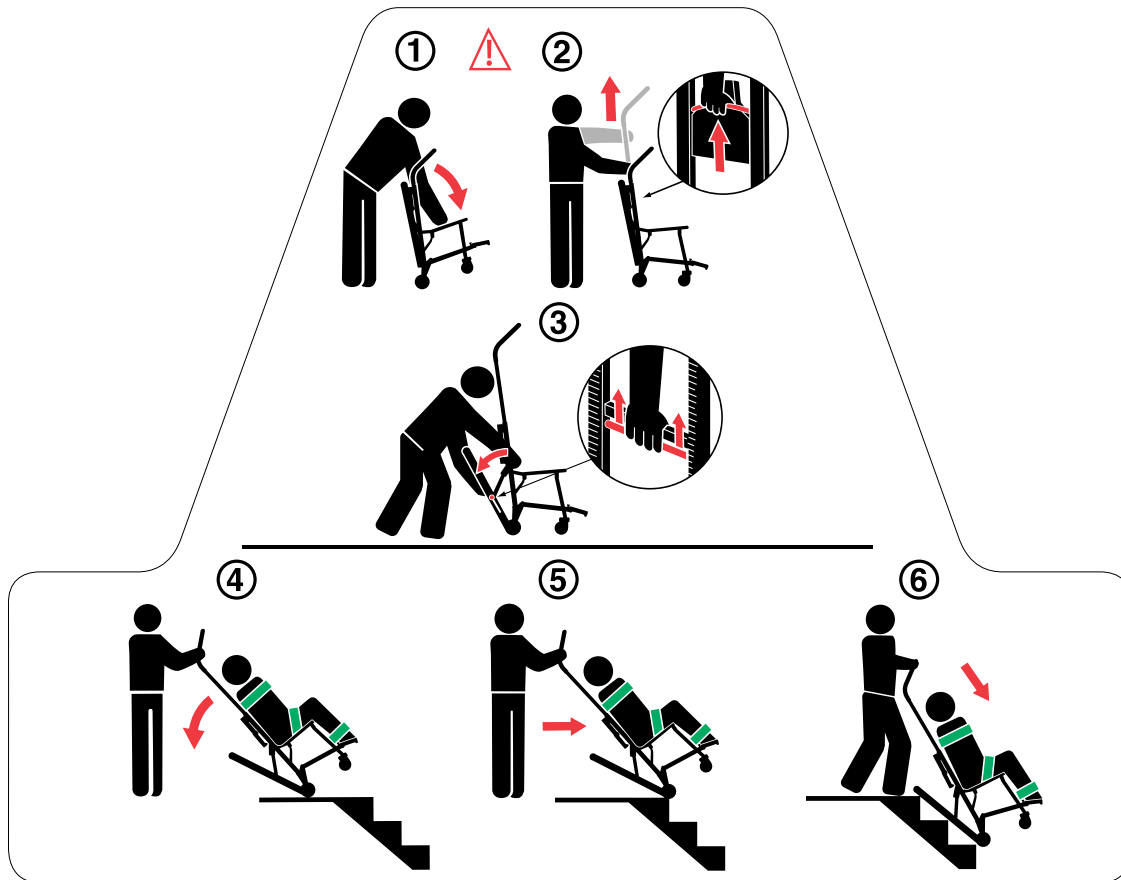

Para utilizar la silla para evacuación:

1. Colóquese de pie detrás de la silla y separe el respaldo del mango de extensión para desplegar la silla.

ADVERTENCIA - Asegúrese siempre de que la silla esté bloqueada en la posición desplegada antes de su uso. Si la silla no está bloqueada, podría plegarse durante su uso.

2. Tire del cable rojo de liberación con una mano y tire hacia arriba del mango de control con la otra mano para extender el mango de control superior.
3. Apriete la barra roja de liberación de la oruga contra el tubo cruzado negro. Deje de sujetar la barra de liberación y tire a la fuerza del sistema **Stair-TREAD** hasta la posición totalmente extendida, hasta que ambos lados se bloqueen de forma segura. Asegúrese siempre de que ambos lados del sistema **Stair-TREAD** estén bloqueados tratando de volver a plegarlos hacia arriba.

PRECAUCIÓN - Suelte siempre la barra roja de liberación de la oruga antes de encajar el sistema **Stair-TREAD** en la posición de bloqueo. Trate de plegar la silla antes de bajar las escaleras para asegurarse de que el sistema **Stair-TREAD** esté bloqueado.

4. Vuelva a inclinar la silla lo suficiente como para permitir que el sistema **Stair-TREAD** contacte con el suelo.
5. Conservando el ángulo, guíe la silla sobre el borde de las escaleras y permita que el sistema **Stair-TREAD** conecte con el primer escalón.
6. Deslice hacia abajo por las escaleras hasta que las almohadillas estén niveladas por los bordes de dos o tres escalones.

Funcionamiento

Directrices de funcionamiento

ADVERTENCIA

- Utilice siempre todas las correas de sujeción para asegurar al ocupante en el producto. Si no se sujeta con las correas, el ocupante puede caerse del producto y hacerse daño.
 - No aplique el freno de las ruedas cuando el ocupante se encuentre sobre el producto o al mover el producto, para evitar el riesgo de que se vuelque.
 - Evite siempre atrapar suciedad u otras obstrucciones dentro de las orugas. El sistema **Stair-TREAD** podría no funcionar igual en todas las superficies de escalera ni en todas las condiciones ambientales. En función de las condiciones, podría encontrar una resistencia variable. La presencia de agua, hielo o residuos en las escaleras puede afectar al equilibrio del operador y al correcto funcionamiento del sistema **Stair-TREAD**. Para evitar lesiones, despeje la ruta o considere una ruta alternativa. La condensación o la presencia de agua, hielo o residuos en el sistema **Stair-TREAD** pueden provocar un rendimiento impredecible que origine un cambio repentino en el peso que deben soportar los operadores.
 - No permita que ayudantes sin formar ayuden en el uso del producto. Los ayudantes sin formar pueden sufrir lesiones o causar lesiones al ocupante.
 - Transporte siempre a un ocupante que pese más de 200 lb (91 kg) por las escaleras con dos operadores formados como mínimo.
 - No trate de transportar cargas de ocupantes mayores de las que normalmente puede levantar con seguridad.
-
- Utilice el producto únicamente como se describe en este manual.
 - Lea todas las etiquetas y las instrucciones del producto antes de su uso.
 - Advierta siempre al ocupante antes de rodar la silla o subir o bajar escaleras. Permanezca con el ocupante y controle el producto en todo momento.
 - Solo se debe usar el freno de las ruedas durante la transferencia del ocupante o cuando no haya ningún ocupante en el producto.
 - Utilice ayudantes debidamente formados para controlar la silla y el ocupante, en caso necesario.
 - Guarde el producto en un entorno fresco y seco situado por encima de la temperatura de congelación y protegido de la luz solar directa.

Nota - Si necesita más personas para controlar de forma segura la silla, consulte *Colocación de los operadores y los asistentes* (página 18) para ver la colocación adecuada de cada ayudante.

Despliegue de la silla

ADVERTENCIA - Asegúrese siempre de que la silla esté bloqueada en la posición desplegada antes de su uso. Si la silla no está bloqueada, podría plegarse durante su uso.

Para desplegar la silla:

1. Colóquese detrás de la silla.
2. Aplique los frenos de las ruedas.
3. Separe el respaldo y el mango de extensión (Figura 1).
4. Tire del asiento hacia arriba para asegurarse de que está bloqueado en la posición desplegada. Si la silla no se pliega, entonces, estará bloqueada.

Plegado de la silla

Para plegar la silla:

1. Aplique los frenos de las ruedas.

2. Abroche las correas de sujeción. Doble las correas de sujeción para que no estorben. Fije la correa del soporte de la cabeza detrás del bastidor de la silla.
3. Sitúese al lado de la silla.
4. Tire hacia arriba de la barra de bloqueo del pliegue (roja) de la silla (A) situada en la parte posterior de la silla (Figura 2).
5. Inclíne la silla hacia adelante.
6. Pliegue el asiento hacia arriba, en dirección hacia el respaldo, hasta que las patas delanteras se enganchen en las pinzas de la parte inferior del tubo del asiento.

Nota - Si es necesario, gire las ruedas giratorias delanteras para que no estorben al plegar la silla.



Figura 1 – Despliegue de la silla



Figura 2 – Plegado de la silla

Guarde el producto en un entorno fresco y seco situado por encima de la temperatura de congelación y protegido de la luz solar directa.

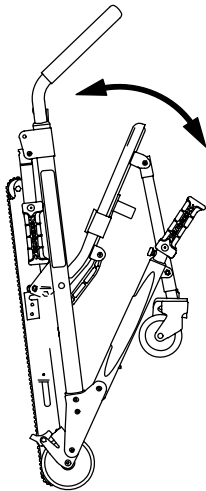
Transferencia del ocupante a la silla

ADVERTENCIA - No utilice la silla si hay sospecha de lesiones cervicales, de columna o por fractura.

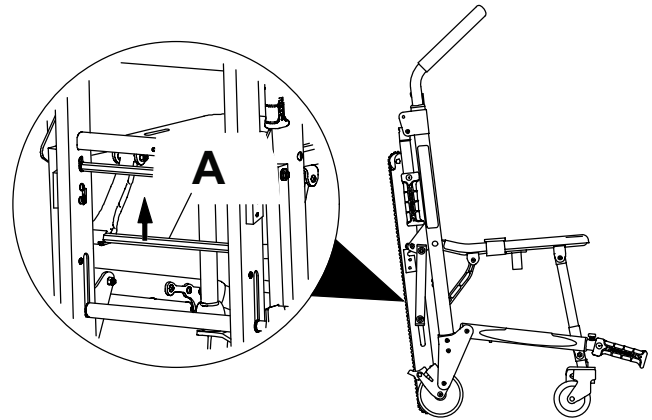
Para transferir el ocupante al producto:

1. Coloque el producto junto al ocupante.
2. Aplique los frenos de las ruedas para impedir el movimiento del producto.
3. Abra las correas de sujeción.
4. Extienda el mango de control superior.
5. Transfiera el ocupante al producto.
6. Asegure el ocupante al producto con todas las correas de sujeción (*Sujeción del ocupante con las correas de sujeción* (página 10)).
7. Suelte los frenos de las ruedas antes de transportar el producto.

Sujeción del ocupante con las correas de sujeción

ADVERTENCIA - Utilice siempre todas las correas de sujeción para asegurar al ocupante en el producto. Si no se sujeta con las correas, el ocupante puede caerse del producto y hacerse daño.



Figura 3 – Puntos de fijación de las correas de sujeción de la cabeza, tórax y tobillo: vista frontal



Figura 4 – Puntos de fijación de la correa de sujeción del regazo: vista superior

Abroche una correa de sujeción a través del tórax del ocupante y la otra a través del regazo del ocupante. Abroche la correa de sujeción del tobillo a través de las piernas del ocupante.

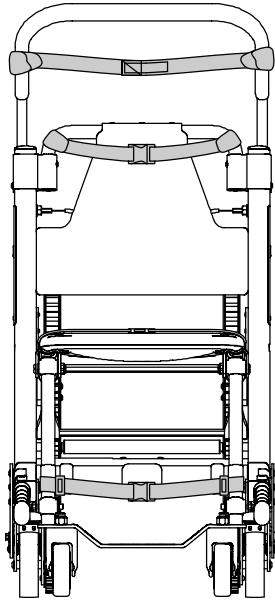
Fije las correas de sujeción al producto por los lugares de fijación requeridos (Figura 3 y Figura 4). Los lugares de fijación de las correas de sujeción deben ofrecer un anclaje firme y una posición de sujeción adecuada. No permita que las correas de sujeción interfieran con los equipos o los accesorios. Cuando no se esté utilizando la silla, deje abrochadas las correas de sujeción.

Abra las correas de sujeción y colóquelas a ambos lados de la silla mientras acomoda al ocupante en el asiento. Alargue las correas de sujeción, abróchelas en torno al ocupante y acórtelas para ajustarlas.

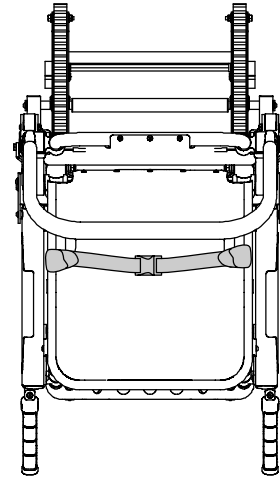
- Para abrir la correa de sujeción, presione las lengüetas del lateral del receptor de la hebilla. Esto le permitirá liberar la placa del pasador de la hebilla y extraerla del receptor.
- Para cerrar la correa de sujeción, inserte la placa del pasador en el receptor hasta escuchar un 'clic'.
- Para alargar la correa de sujeción, agarre la placa del pasador de la hebilla, gire en ángulo con respecto a la cincha y tire hacia fuera. Una lengüeta cosida al extremo de la cincha evita que la placa del pasador se salga de la correa de sujeción.
- Para acortar la correa de sujeción, agarre la lengüeta cosida y tire hacia atrás de la cincha a través de la placa del pasador para ajustarla.

Al abrochar una correa de sujeción en torno a un ocupante, asegure la placa del pasador y elimine cualquier holgura en la cincha de la silla.

Fijación de las correas de sujeción del pecho

Para fijar las correas de sujeción del pecho en la configuración de pecho cruzado:

1. Coloque cada correa de sujeción alrededor del bastidor de la silla. Inserte el extremo de la correa de sujeción a través del bucle. Tense la correa de sujeción.
2. Tire de la correa de sujeción a lo largo del pecho del pasajero. Alargue la correa de sujeción en caso necesario.
3. Abroche la correa de sujeción.
4. Tire del extremo suelto de la correa de sujeción para apretarlo alrededor del pasajero.
5. Repita con la segunda correa de sujeción y la correa de sujeción del regazo.

Fijación de la correa de sujeción del tobillo

Para fijar la correa de sujeción del tobillo:

1. Retire las tres piezas de plástico de la correa de sujeción.
2. Pase la correa de sujeción a través de una de las anillas en forma de D de plástico. Deslice la anilla hacia abajo al extremo de la correa de sujeción y hasta la etiqueta blanca.
3. Rodee con la correa de sujeción la pata delantera de la silla y tire del extremo suelto de la correa de sujeción a través de la anilla en forma de D. Tire hasta que la anilla en forma de D descance contra el tubo del reposapiés.
4. Pase la correa de sujeción por la otra anilla en forma de D.
5. Rodee con la correa de sujeción la otra pata delantera de la silla y tire del extremo suelto de la correa de sujeción a través del bucle. Tire hasta que la anilla en forma de D descance contra el tubo del reposapiés.
6. Fije la pinza del extremo macho final a la correa de sujeción.

Técnicas de levantamiento adecuadas

Al levantar el producto y al ocupante, siga estas técnicas de levantamiento adecuadas para evitar el riesgo de lesiones:

- Mantenga las manos cerca de su cuerpo.
- Mantenga la espalda recta.
- Coordine todos los movimientos con su compañero.
- Levante con las piernas.
- Evite torcerse.

Transporte del ocupante sobre superficies planas

ADVERTENCIA

- No permita que el ocupante se ponga de pie sobre el reposapiés para evitar lesiones o daños al equipo.
 - Tenga siempre precaución cuando utilice las ruedas giratorias. Las ruedas giratorias no son adecuadas para todas las superficies.
-

Para transportar por superficies planas:

1. Empuje y guíe la silla con los mangos del extremo de la cabeza, el tubo del respaldo o el mango de control superior (Figura 5).
2. Levante la silla por encima de los obstáculos y alrededor de ellos con los mangos elevadores del extremo de la cabeza y del extremo de los pies solamente.

Nota - El mango de control superior extensible puede utilizarse en cualquier posición para rodar y guiar la silla. Tire del cable rojo de liberación con una mano y tire hacia arriba del mango de control con la otra para extender el mango de control superior. Libere el cable para bloquear el mango en la posición media o totalmente extendida.



Figura 5 – Transporte del ocupante

Transporte del ocupante escaleras abajo

ADVERTENCIA

- Bloquee siempre el sistema **Stair-TREAD** en su posición antes de transportar a un ocupante.
- Transporte siempre a un ocupante que pese más de 200 lb (91 kg) por las escaleras con dos operadores formados como mínimo.
- Bloquee siempre los mangos elevadores en su posición antes de usarlos para levantar la silla.
- Evite siempre atrapar suciedad u otras obstrucciones dentro de las orugas. El sistema **Stair-TREAD** podría no funcionar igual en todas las superficies de escalera ni en todas las condiciones ambientales. En función de las condiciones, podría encontrar una resistencia variable. La presencia de agua, hielo o residuos en las escaleras puede afectar a la pisada del operador y al correcto funcionamiento del sistema **Stair-TREAD**. Para evitar lesiones, despeje la ruta o considere una ruta alternativa. La condensación o la presencia de agua, hielo o residuos en el sistema **Stair-TREAD** pueden provocar un rendimiento impredecible que origine un cambio repentino en el peso que deben soportar los operadores.
- Limpie y seque siempre el sistema **Stair-TREAD** antes de transportar a un ocupante.
- No trate de transportar cargas de ocupantes mayores de las que normalmente puede levantar con seguridad.

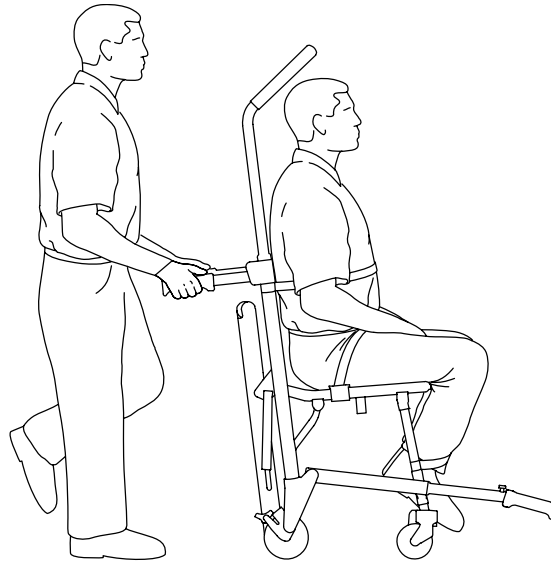
PRECAUCIÓN - Suelte siempre la barra roja de liberación de la oruga antes de encajar el sistema **Stair-TREAD** en la posición de bloqueo. Trate de plegar la silla antes de bajar las escaleras para asegurarse de que el sistema **Stair-TREAD** esté bloqueado.

Nota - Si necesita más personas para controlar de forma segura la silla, consulte *Colocación de los operadores y los asistentes* (página 18) para ver la colocación adecuada de cada ayudante.

1. Lleve rodando la silla a las escaleras y póngala al ras del borde del primer escalón.
2. Operador del extremo de los pies: Pulse los botones rojos de liberación para extender los mangos elevadores del extremo de los pies y tire de los mangos hacia fuera hasta el tope (Figura 6). Suelte los botones para bloquear los mangos.
3. Operador del extremo de la cabeza: Use una mano para tirar del cable rojo de liberación del mango de control superior (B) (Figura 7). Use la otra mano para tirar hacia arriba y extender totalmente el mango. Suelte el cable y asegúrese de que el mango esté bloqueado en ambos lados en la posición totalmente extendida.



Figura 6 – Mangos elevadores del extremo de los pies



Figura 7 – Cable de liberación del mango de control superior

4. Operador del extremo de la cabeza: Apriete la barra roja de liberación de la oruga contra el tubo cruzado negro (Figura 8). Deje de sujetar la barra de liberación y tire a la fuerza del sistema **Stair-TREAD** hasta la posición totalmente extendida, hasta que ambos lados se bloqueen de forma segura. Asegúrese siempre de que ambos lados del sistema **Stair-TREAD** estén bloqueados tratando de volver a plegarlos hacia arriba.
5. Los operadores se miran el uno al otro al descender por las escaleras.
6. Operador del extremo de la cabeza: Vuelva a inclinar la silla lo suficiente como para permitir que el sistema **Stair-TREAD** contacte con el suelo (Figura 9).

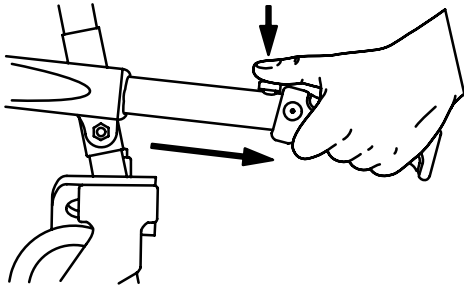

Figura 8 – Barra roja de liberación de la oruga

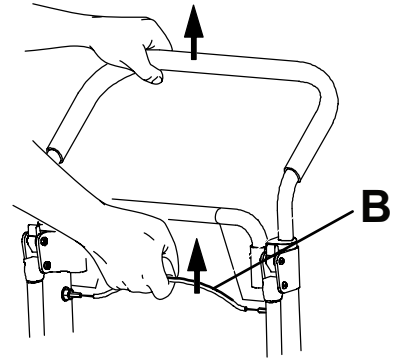

Figura 9 – Inclinación de la silla

7. Ambos operadores: conservando el ángulo, guíen la silla por el borde de las escaleras. Permitan que el sistema **Stair-TREAD** entre en contacto con el primer escalón (Figura 10).
8. Ambos operadores: deslicen hacia abajo por las escaleras hasta que las almohadillas estén niveladas por los bordes de dos o tres escalones (Figura 11).
9. Operador del extremo de la cabeza: Aplique una ligera presión hacia abajo sobre el mango del control superior extensible mientras que el operador del extremo de los pies aplica una ligera presión hacia arriba sobre los mangos elevadores del extremo de los pies para evitar que la silla se balancee hacia adelante al deslizarse hacia abajo por las escaleras.

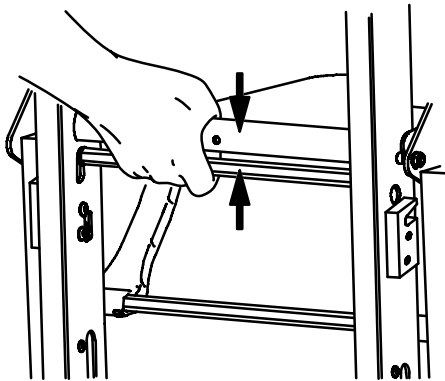

Figura 10 – Oruga acoplándose al primer escalón

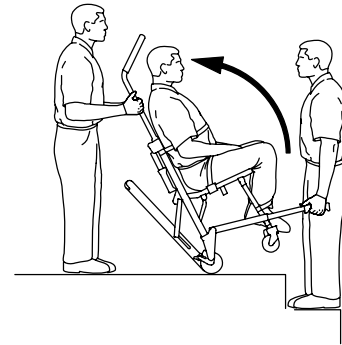

Figura 11 – Transporte escaleras abajo

10. Operador del extremo de los pies: cuando la oruga llegue al último escalón, suelte los mangos delanteros. Operador del extremo de la cabeza: deje que la silla se incline hacia adelante (Figura 13) hasta que las cuatro ruedas descansen sobre el suelo. Ruede la silla (consulte *Transporte del ocupante sobre superficies planas* (página 12)).
11. Para plegar el sistema **Stair-TREAD**, tire de la barra roja de liberación de la oruga hacia la barra negra cruzada y pliegue la oruga hacia arriba, hacia la silla. Asegúrese de que el sistema **Stair-TREAD** esté bloqueado en su sitio.

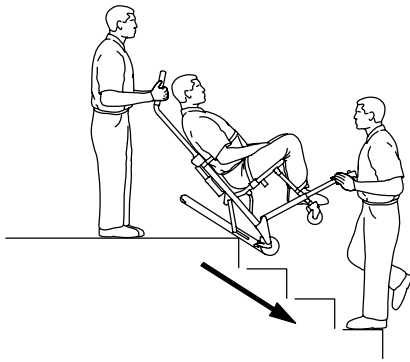

Figura 12 – Posición de descanso

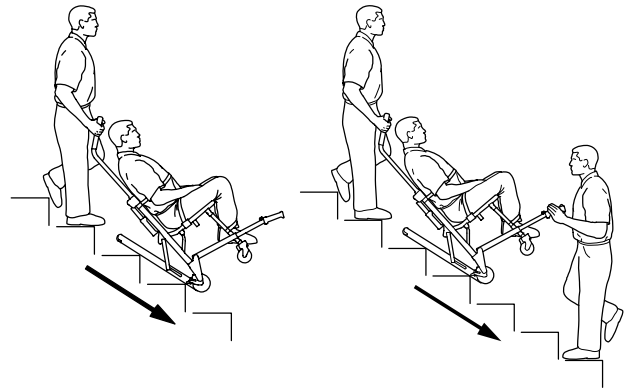

Figura 13 – Pie de las escaleras

Si, al descender por las escaleras, alguno de los operadores tiene que hacer una pausa o descansar, incline la silla hacia adelante lo suficiente como para que las ruedas traseras descansen sobre la almohadilla del escalón (Figura 12). Para continuar bajando las escaleras desde la posición de descanso, el operador del extremo de la cabeza ejercerá una ligera presión hacia abajo sobre el mango de control superior, mientras que el operador del extremo de los pies proporcionará una ligera presión hacia arriba para inclinar la silla hacia atrás y activar el sistema **Stair-TREAD**.

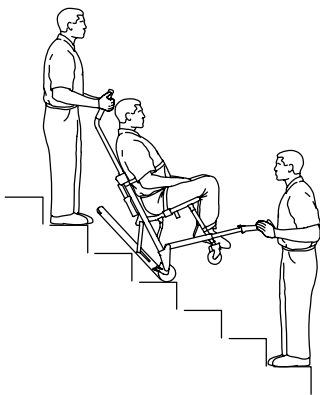
Transporte del ocupante escaleras arriba

ADVERTENCIA

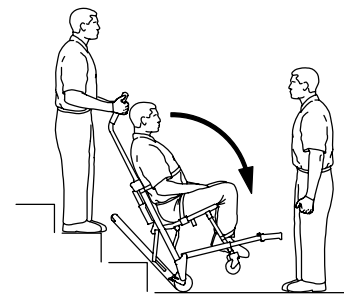
- Transporte siempre a un ocupante que pese más de 200 lb (91 kg) por las escaleras con dos operadores formados como mínimo.
- Bloquee siempre los mangos elevadores en su posición antes de usarlos para levantar la silla.

Nota - Si necesita más personas para controlar de forma segura la silla, consulte *Colocación de los operadores y los asistentes* (página 18) para ver la colocación adecuada de cada ayudante.

1. Lleve la silla rodando hasta la parte inferior de las escaleras, con el ocupante de espaldas a las escaleras.

- Operador del extremo de los pies: Pulse los botones rojos de liberación para extender los mangos elevadores del extremo de los pies y tire de los mangos hacia fuera hasta el tope. Suelte los botones para bloquear los mangos.
- Operador del extremo de la cabeza: Despliegue los mangos elevadores del extremo de la cabeza.



Figura 14 – Mangos elevadores del extremo de los pies



Figura 15 – Mangos elevadores del extremo de la cabeza

- Operador del extremo de los pies: Mire hacia las escaleras.
- Operador del extremo de la cabeza: Mire hacia atrás para poder controlar mejor al ocupante o hacia adelante para ver mejor las escaleras y maniobrar para salvar posibles obstáculos.

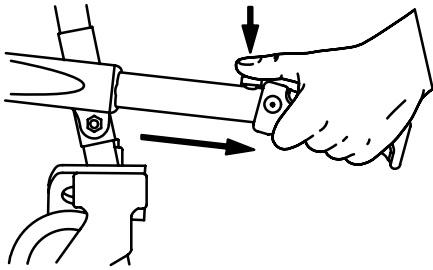
Nota - Aunque el operador del extremo de la cabeza puede mirar en cualquier dirección mientras levanta y transporta la silla, deberá seguir los protocolos aplicables al transportar la silla.

- Ambos operadores: Levanten la silla juntos. Usen los mangos elevadores del extremo de la cabeza y del extremo de los pies. Siga *Técnicas de levantamiento adecuadas* (página 12). Mientras evitan los posibles obstáculos, suban la silla lentamente por las escaleras.

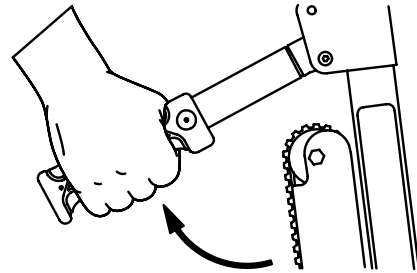

Figura 16 – Transporte escaleras arriba



Figura 17 – Transporte escaleras arriba

Aplicación o liberación de un freno de rueda

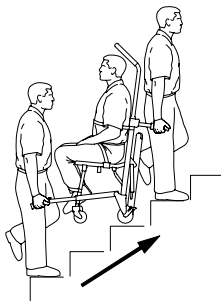
ADVERTENCIA

- No aplique el freno de las ruedas cuando el ocupante se encuentre sobre el producto o al mover el producto, para evitar el riesgo de que se vuelque.
- No deje al ocupante sin supervisión. Sujete el producto mientras el ocupante se encuentre sobre este.
- No instale ni aplique frenos de ruedas en un producto cuyas ruedas estén desgastadas y tengan menos de 5 in (12,7 cm) de diámetro.

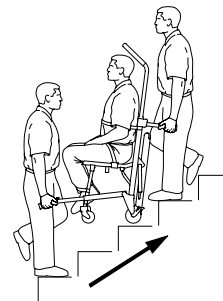
Para aplicar un freno de rueda (C), presione hacia abajo el pedal hasta que se detenga y descanse contra la superficie de la rueda (Figura 18).

Para liberar el freno de la rueda (C), presione hacia abajo la parte superior del pedal con el pie o levante el pedal con el dedo del pie (Figura 18). La parte superior del pedal descansará contra la estructura de la rueda giratoria al liberar el freno de la rueda.

Nota - Los frenos de las ruedas ayudan a evitar que el producto ruede cuando no esté atendido. Los frenos de las ruedas pueden no proporcionar suficiente resistencia en todas las superficies o bajo cargas.



Figura 18 – Frenos de las ruedas

Fijación del soporte opcional para la cabeza al mango de control superior

ADVERTENCIA - No utilice la silla si hay sospecha de lesiones cervicales, de columna o por fractura.

Para fijar la correa de soporte para la cabeza al mango de control superior extensible:

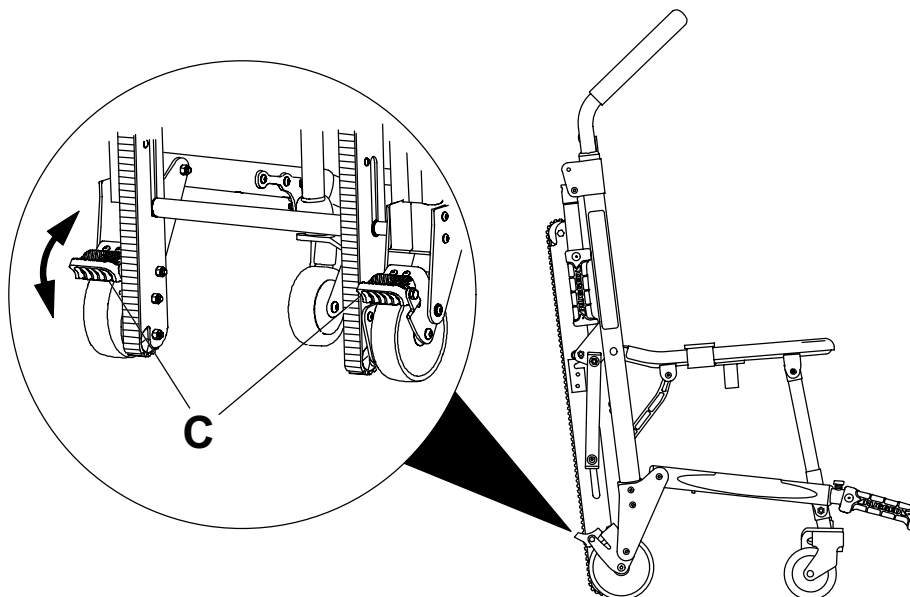
1. Coloque los extremos sueltos de la correa alrededor de las porciones verticales del mango y páselos por los bucles de plástico.
2. Tire de la correa para tensarla y fijela a sí misma.
3. Ajuste la altura soltando la correa, moviéndola a la ubicación que desee y volviendo a apretar.

Apoyo de la cabeza del ocupante con el soporte de la cabeza opcional

Para apoyar la cabeza del pasajero con el soporte de la cabeza:

1. Extienda el mango de control superior.
2. Tire del cable de liberación del mango de control superior rojo con una mano.
3. Tire hacia arriba del mango con la otra mano.
4. Suelte el cable. Asegúrese de que el mango esté bloqueado en una de las dos posiciones disponibles.
5. Fije el soporte de la cabeza (*Fijación del soporte opcional para la cabeza al mango de control superior* (página 17)).
6. Coloque el soporte de la cabeza en la base de la cabeza del pasajero para apoyar la cabeza.
7. Para pasajeros inconscientes o semiinconscientes, asegure la cabeza con las otras dos partes de la correa.
8. Envuelva la cabeza del pasajero con el soporte de la cabeza. Superponga los extremos de la correa hasta apretarlos como desee para asegurar la cabeza.

Cuando no esté en uso, pase los extremos de la correa alrededor del mango y fije la correa a la parte posterior del soporte de la cabeza.

Colocación de los operadores y los asistentes

ADVERTENCIA - Transporte siempre a un ocupante que pese más de 200 lb (91 kg) por las escaleras con dos operadores formados como mínimo.

	Al bajar escaleras	Al subir escaleras
Un operador		
Dos operadores		
Dos operadores Un ayudante		
Dos operadores Dos ayudantes		
Dos operadores Tres ayudantes		

Instalación del soporte de almacenamiento de pared opcional

Nota - La opción de reposapiés (6254-029-000) no es compatible con el soporte de almacenamiento de pared opcional (6254-050-000).

Para instalar el soporte de almacenamiento de pared opcional:

1. Utilice el soporte como plantilla para marcar la ubicación de los orificios de montaje en el lugar donde vaya a instalar los soportes de pared. Considere las dimensiones de la silla cuando seleccione y marque la ubicación. La altura aproximada del soporte desde el suelo debe ser de 60 in (1,5 m).
2. Con ayuda de sujeciones (no suministradas) adecuadas para el tipo de pared, utilice al menos cuatro orificios de montaje para instalar el soporte.
3. Cuelgue la silla del soporte utilizando el mango de control superior.



Figura 19 – Dimensiones del soporte de almacenamiento



Figura 20 – Silla colocada en el soporte

Instalación del armario opcional

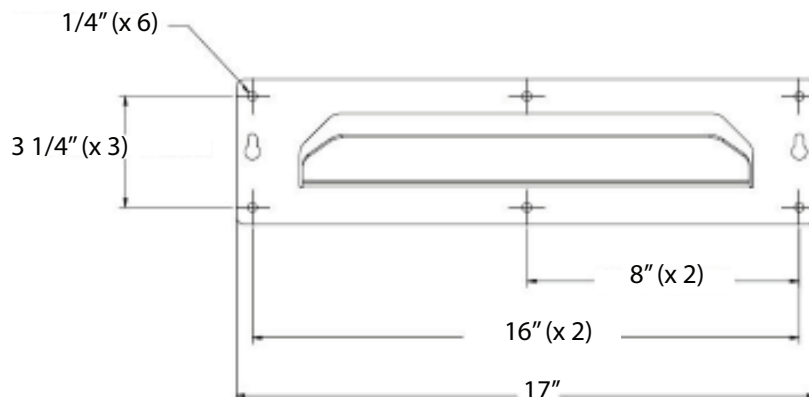
Para instalar el armario opcional:

1. Utilice el armario como plantilla para marcar la ubicación de los orificios de montaje en el lugar donde lo instalará. Considere las dimensiones del armario cuando seleccione y marque la ubicación. La altura aproximada de la parte inferior del armario al suelo debe ser como mínimo de 12 in (30,5 cm).
2. Con ayuda de sujeciones (no suministradas) adecuadas para el tipo de pared, utilice al menos cuatro orificios de montaje para instalar el armario.

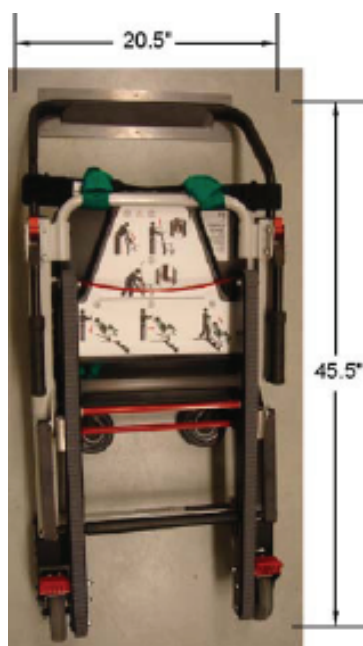
3. Cuelgue la silla del soporte utilizando el mango de control superior.



Figura 21 – Dimensiones del armario



Figura 22 – Silla guardada en el armario

Instalación de la cubierta opcional

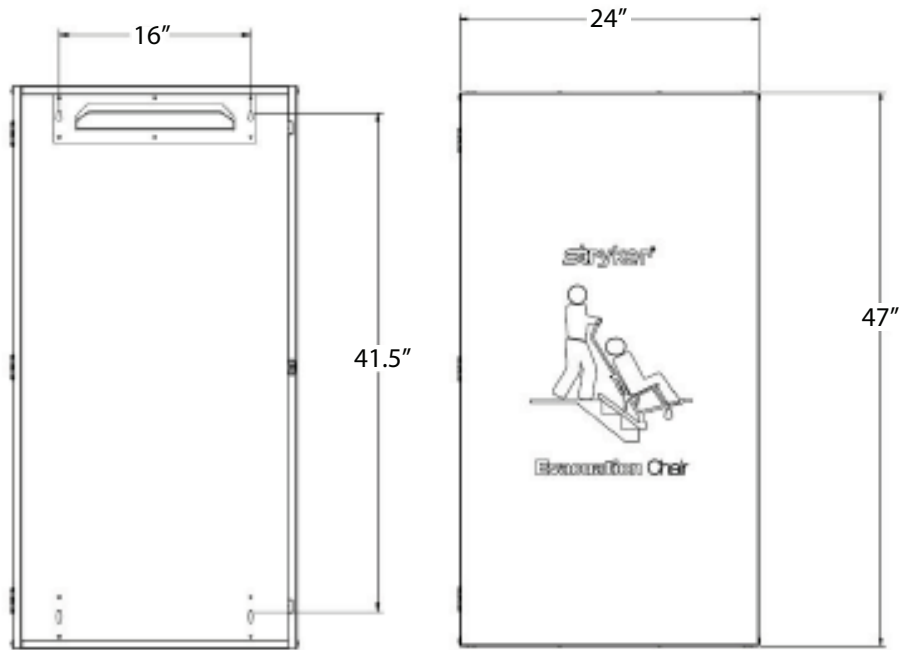
Nota

- Para facilitar la instalación, cuelgue la silla en el soporte de almacenamiento antes de instalar la cubierta.
- La opción de reposapiés (6254-029-000) no es compatible con la cubierta opcional (6254-055-000).

Para instalar la cubierta de vinilo opcional:

1. Superponga el bolsillo inferior sobre las ruedas.
2. Envuelva las lengüetas laterales alrededor de la estructura de la silla.

3. Baje la lengüeta superior entre las barras del mango de control superior sobre la correa del soporte de la cabeza.
4. Sujete las tiras de **Velcro**®.
5. Sujete la tira del mango rojo al **Velcro** en la parte delantera de la cubierta.

Retirada de la cubierta opcional

Para retirar la cubierta de vinilo opcional:

1. Tire de la correa del mango rojo.
2. Deje que la cubierta caiga de la silla.



Figura 23 – Superponer el bolsillo inferior sobre las ruedas



Figura 24 – Cubierta instalada en la silla

Instalación del soporte elástico para la botella de oxígeno

ADVERTENCIA

- Sujete siempre todos los tubos, reguladores y accesorios de la botella de oxígeno para no interferir con las orugas, ruedas u otros mecanismos de la silla.
 - Realice siempre una limpieza o eliminación de los componentes contaminados de la silla para evitar el riesgo de exposición a patógenos transmitidos por sangre y de lesiones en el ocupante o el operador.
-

PRECAUCIÓN

- El soporte elástico para la botella de oxígeno es para uso exclusivo con las sillas para evacuación y las sillas para escaleras **Stair-PRO**® de Stryker. Utilice solo botellas de oxígeno de tamaño D con soporte elástico para la botella de oxígeno.
- Sujete siempre correctamente la botella de oxígeno y los accesorios para la botella de oxígeno de forma que no interfieran con el funcionamiento de la silla.
- Sujete siempre la botella de oxígeno al soporte elástico para la botella de oxígeno con la cinta roja de **Velcro**.
- Sujete siempre la botella de oxígeno al soporte elástico para la botella de oxígeno y de que la válvula del regulador de la botella de oxígeno no sobresalga más allá de la anchura de la silla.

- Retire siempre la botella de oxígeno del soporte elástico correspondiente antes de intentar plegar o guardar la silla.

1. Asegúrese de que la silla se encuentre en la posición abierta antes de instalar el soporte elástico para la botella de oxígeno.
2. Coloque el soporte elástico para la botella de oxígeno entre los dos tubos del mango de extensión situados debajo del asiento.
3. Introduzca las cuatro cintas de **Velcro** a través de las hebillas de plástico.
4. Tire de las cintas hacia abajo, de tal forma que queden apretadas antes de fijar el **Velcro**.
5. Tire del mango rojo hacia arriba y deslice la botella de oxígeno de tamaño D hacia el interior del soporte elástico para la botella de oxígeno.

Nota

- Asegúrese de deslizar primero el extremo inferior de la botella de oxígeno.
 - Al fijar el soporte elástico para la botella de oxígeno, asegúrese de que la capacidad de peso de la silla sea visible.
6. Pase la cinta roja por el mango rojo. Cuando no se utilice la cinta roja, puede sujetarla a la parte inferior del soporte elástico para la botella de oxígeno.
 7. Tire de la cinta roja de **Velcro** hacia abajo hasta que esté tensa y sujeta alrededor de la botella de oxígeno.

Accesorios y piezas

Estos accesorios pueden estar disponibles para uso con su producto. Confirme la disponibilidad para su configuración o región. Llame al Servicio de Atención al Cliente de Stryker: 1-800-327-0770.

Nombre	Número
Cinturón, opción de oruga (estándar)	6254-065-000
Cinturón, opción de oruga (agresiva)	6254-070-000
Soporte, opción de almacenamiento de pared para silla	6254-050-000
Armario, opción de alarma	6254-045-000
Armario, opción de almacenamiento de pared para silla	6254-002-000
Cubierta, opción de almacenamiento para silla	6254-055-000
Opción de reposapiés	6254-029-000
Opción de soporte para la botella de oxígeno, elástico	6250-140-080
Opción de mangos elevadores de bloqueo, traseros	6250-031-000

Limpieza

ADVERTENCIA - Utilice siempre equipos de protección individual adecuados durante la limpieza a presión para evitar contagios por inhalación. Los equipos de lavado a presión pueden dispersar la contaminación en el aire.

PRECAUCIÓN

- No limpie el producto con vapor ni con ultrasonidos.
 - No supere los 180 °F (82 °C) de temperatura máxima del agua.
 - No supere las 1500 psi (130,5 bares) de presión máxima del agua. Si utiliza una varilla de mano para lavar el producto, mantenga la boquilla de presión como mínimo a 24 in (61 cm) del producto.
 - Deje siempre secar al aire.
 - No limpie el producto, no lo repare ni le realice el mantenimiento mientras se esté utilizando.
-

El producto se puede lavar a presión. El producto puede mostrar indicios de oxidación o decoloración debidos al lavado continuo. Siempre que se sigan los procedimientos adecuados, el lavado a presión no producirá ninguna degradación en el rendimiento del producto.

- Siga al pie de la letra las recomendaciones de dilución del fabricante de la solución de limpieza.
- El método preferido que recomienda Stryker Medical para el lavado a presión del producto es con el lavador de carros quirúrgicos o con la unidad de varilla de mano estándar del hospital.
- Limpie el **Velcro** después de cada uso. Sature el **Velcro** con desinfectante y deje que este se evapore. El servicio debe determinar un desinfectante adecuado para el **Velcro** de nailon.
- La inmersión de las hebillas metálicas de las correas de sujeción puede provocar la corrosión de las hebillas y no se recomienda. Enjuague con agua limpia y deje secar al aire para reducir la posibilidad de corrosión. Sustituya las correas de sujeción si las hebillas metálicas se oxidan.
- El soporte elástico para la botella de oxígeno está fabricado en material elástico trenzado de alta calidad. Asegúrese de limpiar frecuentemente el soporte elástico para la botella de oxígeno.
- El contacto directo de la piel con material permeable y visiblemente sucio puede aumentar el riesgo de infección.

Limpieza del bastidor de oruga

Si un material extraño queda atrapado entre la cinta del sistema **Stair-TREAD** y el bastidor de oruga, deberá retirar dicho material.

Para limpiar el bastidor de oruga:

1. Afloje las cintas de la oruga.
2. Retire las ruedas traseras.
3. Limpie el bastidor de oruga con alcohol.
4. Aclare las cintas con agua a alta presión. Limpie tanto la superficie interior como la exterior de las cintas.
5. Deje que las cintas se sequen completamente.
6. Vuelva a montar las cintas de la oruga y las ruedas traseras.
7. De acuerdo con las advertencias y precauciones pertinentes, pruebe el rendimiento de la silla con un peso simulado de pasajero mientras desciende un tramo de escaleras.

Si el rendimiento sigue sin ser el original, es posible que haya que reacondicionar las cintas o sustituirlas.

Productos de limpieza propuestos

En general, si se utilizan en las concentraciones recomendadas por el fabricante, se pueden utilizar desinfectantes fenólicos o cuaternarios (excepto **Virex® TB**). No se recomienda emplear desinfectantes de tipo yodóforo porque pueden producir manchas.

Entre los productos de limpieza propuestos se encuentran:

- Productos de limpieza cuaternarios (ingrediente activo: cloruro de amonio)
- Productos de limpieza fenólicos (ingrediente activo: o-fenilfenol)
- Solución de lejía clorada (al 5,25 %, menos de 1 parte de lejía para 100 partes de agua)

Evite la sobresaturación. No deje que el producto permanezca húmedo durante más tiempo del indicado en las directrices del fabricante del producto químico para una desinfección adecuada.

Nota

- La garantía de este producto puede quedar anulada si no se siguen las instrucciones antes mencionadas al utilizar estos tipos de productos de limpieza.
- Limpie siempre el producto con agua limpia y séquelo después. Algunos productos de limpieza son corrosivos por naturaleza y pueden provocar daños al producto. Si no se enjuaga y se seca debidamente, en la superficie del producto quedará un residuo corrosivo que podría provocar la corrosión prematura de componentes esenciales.

Mantenimiento preventivo

Retire el producto del servicio antes de realizar la inspección de mantenimiento preventivo. Revise todos los componentes incluidos en la lista durante el mantenimiento preventivo anual de todos los productos de Stryker Medical. Es posible que deba realizar revisiones de mantenimiento preventivo con más frecuencia en función de su nivel de uso del producto. Las reparaciones solo puede realizarlas personal cualificado.

Nota - Si es necesario, limpie y desinfecte el exterior de la superficie de soporte antes de la inspección.

Funcionamiento	Programa	Procedimiento
Limpieza y desinfección	En cada uso.	Consulte <i>Limpieza</i> en el manual de uso.
Inspección	Inspeccionar la silla cada 6 meses	Consulte la lista de comprobación a continuación.
Reacondicionamiento de las cintas del sistema Stair-TREAD	Después de usarlo en aproximadamente 500 tramos de escaleras o si se deteriora el rendimiento del sistema Stair-TREAD	Consulte <i>Reacondicionamiento de las cintas de la oruga</i> en el manual de mantenimiento.

Revise lo siguiente:

- _____ Todas las sujeciones son seguras (haga referencia a todos los dibujos de montaje).
- _____ Todas las soldaduras están intactas, sin grietas ni roturas.
- _____ Los tubos o láminas de metal no presentan dobleces ni roturas.
- _____ No hay residuos en las ruedas.
- _____ Todas las ruedas están seguras y ruedan.
- _____ Las ruedas giratorias delanteras están seguras, ruedan y giran (si se incluyen).
- _____ Los frenos de las ruedas sujetan las ruedas con seguridad cuando se aplican y las dejan libres cuando no se aplican.
- _____ La silla se despliega y bloquea correctamente.
- _____ No hay desgarros ni grietas en el asiento ni en el respaldo.

- _____ Las correas de sujeción están intactas y en perfecto funcionamiento.
- _____ Los mangos de transporte del extremo de los pies se extienden y bloquean en su sitio.
- _____ Los mangos de transporte del extremo de la cabeza se pliegan y despliegan.
- _____ El mango de control superior se extiende y bloquea en todas las posiciones.
- _____ El mecanismo del sistema **Stair-TREAD** se despliega y bloquea en su sitio (si se incluye).
- _____ La cinta del sistema **Stair-TREAD** se enrolla (si se incluye).
- _____ Las cuerdas interiores de la cinta del sistema **Stair-TREAD** no se ven; se deben sustituir en caso necesario (si se incluyen).
- _____ El sistema **Stair-TREAD** presenta el rendimiento esperado; reacondicione las cintas en caso necesario (si se incluyen).
- _____ No hay lubricantes en las cintas del sistema **Stair-TREAD** ni en las superficies del bastidor de oruga.
- _____ El cable del mango de liberación superior no está desgastado ni deshilachado; sustitúyalo en caso necesario.
- _____ Los accesorios opcionales están intactos y funcionan bien.

Número de serie del producto:
Cumplimentado por:
Fecha:













Evakuointituoli

Toimintakäsikirja

REF 6254



Symbolit

	Perehdy käyttöohjeisiin
	CE-merkintä
	Valtuutettu edustaja Euroopan yhteisössä
	Eurooppalainen lääkinällinen laite
	Yleinen varoitus
	Huomautus
	Luettelonumero
	Sarjanumero
	Yhdysvaltalaiset patentit ovat verkkosivuilla www.stryker.com/patents
	Valmistaja
	Valmistuspäivämäärä
	Ei saa voidella
	Turvallinen käyttökuormitus

Sisällysluettelo

Käsitteiden varoitus, varotoimi ja huomautus määritelmät	2
Tiivistelmä varotoimenpiteistä	2
Johdanto	4
Tuotteen kuvaus	4
Käyttötarkoitukset	4
Kliiniset edut	4
Odotettu käyttöikä	4
Hävittäminen/kierrätys	4
Vasta-aiheet	5
Tekniset tiedot	5
Tuotteen kuva	6
Yhteystiedot	6
Sarjanumeron sijainti	7
Valmistuspäivämäärä	7
Käyttöönotto	7
Ohjeet	8
Käyttö	9
Käyttösuositukset	9
Tuolin avaaminen	9
Tuolin taittaminen kokoon	9
Kuljetettavan henkilön siirtäminen tuoliin	10
Kuljetettavan henkilön kiinnittäminen kiinnityshihnoilla	10
Rinnan kiinnityshihnojen kiinnittäminen	11
Nilkan kiinnityshihnan kiinnittäminen	12
Oikeat nostomenetelmät	12
Kuljetettavan henkilön kuljettaminen vaakasuorilla pinnoilla	12
Kuljetettavan henkilön kuljettaminen portaita alas	13
Kuljetettavan henkilön kuljettaminen portaita ylös	15
Pyörälukon käyttäminen tai vapauttaminen	16
Valinnaisen päätuen kiinnittäminen yläosan ohjaustankoon	17
Kuljetettavan henkilön pään tukeminen valinnaisella pääntuella	17
Kantajien ja avustajien sijainti	17
Lisävarusteena saatavan, säilytykseen tarkoitetun seinätelineen asentaminen	18
Lisävarusteena saatavan kaapin asentaminen	19
Lisävarusteena saatavan peitteen asettaminen	20
Lisävarusteena saatavan peitteen poistaminen	21
Elastisen happipullopidikkeen asentaminen	21
Lisävarusteet ja -osat	22
Puhdistus	23
Telaketjun rungon puhdistus	23
Suositeltuja puhdistusaineita	24
Määräaikaishuolto	24

Käsitteiden varoitus, varotoimi ja huomautus määritelmät

Sanoilla **VAROITUS**, **VAROTOIMI** ja **HUOMAUTUS** on erityismerkityksensä, ja niillä merkityt kohdat on luettava huolellisesti.

VAROITUS

Varoittaa lukijaa tilanteesta, joka voi johtaa kuolemaan tai vakavaan loukkaantumiseen, jos tilannetta ei vältetä. Varoitus voi myös kuvata mahdollisia vakavia haittavaikutuksia ja vaaratilanteita.

VAROTOIMI

Varoittaa lukijaa mahdollisesti vaarallisesta tilanteesta, joka voi johtaa lievään tai kohtalaiseen käyttäjän tai potilaan loukkaantumiseen tai tuotteen tai muun omaisuuden vaurioitumiseen, jos tilannetta ei vältetä. Näitä ovat laitteen turvalliseen ja tehokkaaseen käyttöön liittyvät välttämättömät erityistoimet ja käytöstä tai väärinkäytöstä johtuvan laitteen vaurioitumisen välttämiseksi tehtävät välttämättömät toimet.

Huomautus - Tässä annetaan erityistietoja, jotka helpottavat kunnossapitoa tai selventävät tärkeitä käyttöohjeita.

Tiivistelmä varotoimenpiteistä

Tutustu aina tällä sivulla lueteltuihin varoituksiin ja varotoimiin huolellisesti ja noudata niitä tarkasti. Laitteen saa huoltaa ainoastaan koulutettu henkilökunta.

VAROITUS

- Varmista aina ennen käyttöä, että tuoli on lukittu avattuun asentoon. Lukitsematon tuoli voi taittua käytön aikana.
 - Käytä aina kaikkia kiinnityshihnoja kuljetettavan henkilön kiinnittämiseksi tuotteeseen. Kiinnittämätön kuljetettava henkilö voi pudota tuotteen päältä ja loukkaantua.
 - Älä lukitse pyörälukkoa, kun kuljetettava henkilö on tuotteella tai kun siirät tuotetta, jotta kaatumisen vaara vältetään.
 - Varo aina päästävästä likaa tai muita esteitä telaketjujen sisälle. **Stair-TREAD**-järjestelmä ei mahdollisesti toimi samalla tavalla kaikilla porraspinnoilla ja kaikissa ympäristöolosuhteissa. Pitokyky saattaa vaihdella olosuhteiden mukaan. Portailla oleva vesi, jää tai roska voi haitata kantajan jalkojen otetta ja **Stair-TREAD**-järjestelmän asianmukaista toimintaa. Tapaturmien välttämiseksi on kulkureitti puhdistettava tai harkittava jonkin toisen reitin käyttämistä. **Stair-TREAD**-järjestelmässä oleva tiivistynyt lauhde, vesi, jää tai roskat voivat aiheuttaa arvaamattomia muutoksia järjestelmän toimintaan, mistä voi olla seurauksena kantajien varassa olevan painon äkillinen muutos.
 - Älä anna kouluttamattomien avustajien auttaa tuotteen käytössä. Kouluttamattomat avustajat voivat aiheuttaa vamman kuljetettavalle henkilölle tai itselleen.
 - Kun portaissa siirretään kuljetettavaa henkilöä, joka painaa yli 200 paunaa (91 kg), on aina käytettävä vähintään kahta koulutettua kantajaa.
 - Älä yritä kuljettaa raskaampia kuljetettavia henkilöitä kuin voit turvallisesti nostaa.
 - Tuolia ei suositella käytettäväksi, kun epäillään kaula-, selkäranka- tai murtumavammaa.
 - Vammojen ja laitevaurioiden välttämiseksi kuljetettavan henkilön ei saa antaa seistä jalkatuen päällä.
 - Ole aina varovainen käyttäessäsi rullapyöriä. Rullapyörät eivät sovi kaikille pinnoille.
 - Lukitse **Stair-TREAD**-järjestelmä asentoonsa aina ennen kuljetettavan henkilön siirtämistä.
 - Lukitse nostokahvat aina paikalleen, ennen kuin käytät niitä tuolin nostamiseen.
 - Puhdista ja kuivaa **Stair-TREAD**-järjestelmä ennen kuljetettavan henkilön siirtämistä.
 - Älä jätä kuljetettavaa henkilöä ilman valvontaa. Pidä tuotteesta kiinni, kun kuljetettava henkilö on sen päällä.
 - Älä asenna tai käytä pyörälukkoa tuotteeseen, jossa on kuluneet pyörät, jotka ovat läpimitaltaan alle 5 tuumaa (12,7 cm).
 - Kiinnitä aina kaikki happipullon letkut, säätimet ja muut lisävarusteet, jotta ne eivät pääse sotkeutumaan tuolin telaketjuihin, pyöriin tai muihin tuolin mekanismeihin.
 - Jotta kuljetettavan henkilön tai käyttäjän henkilövahingot ja altistumisriski veriteitse leviävillä patogeeneille voidaan välttää, tuolin kontaminoituneet osat tulee aina puhdistaa tai hävittää.
 - Käytä aina asianmukaisia henkilönsuojaimia painepesun aikana sisäänhengityksen kautta tulevan tartuntavaaran estämiseksi. Painepesulaitteisto voi levittää kontaminoituneita aerosoleja.
-

HUOMIO

- Tuotteen väärä käyttö voi aiheuttaa kuljetettavan henkilön tai käyttäjän loukkaantumisen. Käytä tuotetta vain tässä käyttöoppaassa kuvatulla tavalla.
 - Tuotetta tai mitään tuotteen osia ei saa muuttaa. Jos tuotetta muutetaan, se voi toimia odottamattomasti ja aiheuttaa joko kuljetettavan henkilön tai käyttäjän loukkaantumisen. Lisäksi tuotteen muuttaminen mitätöi sen takuun.
 - Vapauta aina punainen telaketjun laukaisutanko ennen **Stair-TREAD**-järjestelmän napsauttamista lukittuun asentoon. Yritä taittaa tuoli kokoon ennen portaiden laskeutumista sen varmistamiseksi, että **Stair-TREAD**-järjestelmä on lukittu.
 - Elastista happipullon telinettä voidaan käyttää vain Stryker-evakuointituolien ja **Stair-PRO**®-porrastuolien kanssa. Käytä elastisen happipullon telineen kanssa vain D-koon happipulloja.
 - Kiinnitä happipullo ja happipullon lisätarvikkeet aina asianmukaisesti, jotta ne eivät häiritse tuolin käyttöä.
 - Kiinnitä happipullo aina elastiseen happipullopidikkeeseen punaista **Velcro**-tarrahihnaa käyttäen.
 - Kiinnitä happipullo aina elastiseen happipullon telineeseen ja pidä aina huolta siitä, että happipullon säätöventtiili ei työnny ulos tuolin leveydestä.
 - Irrota happipullo aina elastisesta happipullon telineestä ennen kuin yrität taittaa tuolia kokoon tai varastoida sitä.
 - Tuotetta ei saa puhdistaa höyryllä tai ultraäänellä.
 - Veden 180 °F:n (82 °C) enimmäislämpötilaa ei saa ylittää.
 - Veden 1500 psi:n (130,5 baaria) enimmäispainetta ei saa ylittää. Jos tuotteen pesemiseen käytetään käsikäyttöistä putkea, painesuutin on pidettävä vähintään 24 tuuman (61 cm) etäisyydellä laitteesta.
 - Anna laitteen aina kuivua itsestään.
 - Kun tuote on käytössä, sitä ei saa puhdistaa tai huoltaa tai tehdä kunnossapitotoimenpiteitä.
-

Johdanto

Tämä opas auttaa Stryker-tuotteesi käyttämisessä tai kunnossapidossa. Lue tämä opas ennen tämän tuotteen käyttöä tai kunnossapitoa. Luo menetelmät ja menettelytavat, joiden avulla henkilökuntaa voidaan opettaa ja perehdyttää tämän tuotteen turvalliseen käyttöön ja kunnossapitoon.

HUOMIO

- Tuotteen väärä käyttö voi aiheuttaa kuljetettavan henkilön tai käyttäjän loukkaantumisen. Käytä tuotetta vain tässä käyttöoppaassa kuvatulla tavalla.
 - Tuotetta tai mitään tuotteen osia ei saa muuttaa. Jos tuotetta muutetaan, se voi toimia odottamattomasti ja aiheuttaa joko kuljetettavan henkilön tai käyttäjän loukkaantumisen. Lisäksi tuotteen muuttaminen mitätöi sen takuun.
-

Huomautus

- Tätä opasta on pidettävä tuotteen pysyvänä osana, ja oppaan on pysyttävä tuotteen mukana jopa silloin, jos tuote myöhemmin myydään.
- Stryker kehittää jatkuvasti tuotteen suunnittelua ja laatua. Tässä oppaassa on viimeisin käytettävissä oleva tuotetieto painohetkellä. Tuotteesi ja tämän oppaan välillä voi esiintyä pieniä eroavaisuuksia. Jos sinulla on kysyttävää, ota yhteyttä Strykerin asiakaspalveluun tai tekniseen tukeen numerossa 1 800 327 0770.

Tuotteen kuvaus

Mallin 6254 Stryker-evakuointituolia käytetään liikuntarajoitteisten henkilöiden evakuointiin monikerroksisista tiloista.

Käyttötarkoitukset

Mallin 6254 Stryker-evakuointituoli on käsin kannettava väline, jossa on kevyt, kuljetettavan henkilön kantamiseen tarkoitettu kehys. Se on tarkoitettu avuksi kuljetettavien henkilöiden siirtämiseen portaita ylös ja/tai alas evakuointitilanteessa. Telaketjujen avulla yksi kantaja voi evakuoida enintään 200 paunaa (91 kg) painavia kuljetettavia henkilöitä. Kaksi kantajaa voivat yhdessä evakuoida enintään 500 paunaa (227 kg) painavia kuljetettavia henkilöitä. Tuotetta saavat käyttää vain koulutetut kantajat.

Kliiniset edut

Kuljetettavien henkilöiden siirtäminen ylös ja/tai alas portaita

Odotettu käyttöikä

Evakuointituolin odotettu käyttöikä on seitsemän vuotta, kun sitä käytetään normaaleissa olosuhteissa ja se huolletaan asianmukaisella tavalla säännöllisesti.

Hävittäminen/kierrätys

Noudata aina ympäristönsuojelua ja laitteiston kierrättämiseen tai hävittämiseen liittyviä vaaroja koskevia voimassaolevia paikallisia suosituksia ja/tai säännöksiä, kun käyttöikä päättyy.

Vasta-aiheet

Ei tunneta.

Tekniset tiedot

 Turvallinen käyttökuormitus ¹	500 paunaa	227 kg
Korkeus	45 tuumaa	114 cm
Leveys	20,5 tuumaa	52 cm
Syvyys ²	28 tuumaa	71 cm
Syvyys kokoon taitettuna	11 tuumaa	28 cm
Paino	34 paunaa	15,5 kg

Mitat on mitattu päärungon uloimmista reunoista. Mittatiedot on pyöristetty. Muunnokset on laskettu ennen pyöristämistä.

¹ Turvallinen käyttökuormitus osoittaa kuljetettavan henkilön, laitteiston ja lisävarusteiden yhteispainon.

² Syvyysmittaukset on tehty ulos vedettävät kädensijat sisään vedettyinä.

Stryker pidättää oikeuden teknisten tietojen muuttamiseen ilman ennakoilmoitusta.

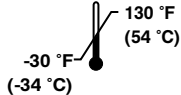
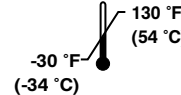
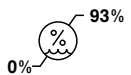
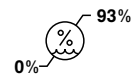
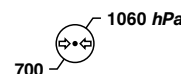
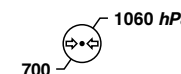
Ympäristöolosuhteet	Käyttö	Säilytys ja kuljetus
Lämpötila		
Suhteellinen kosteus		
Ilmanpaine		

Tuotteen kuva

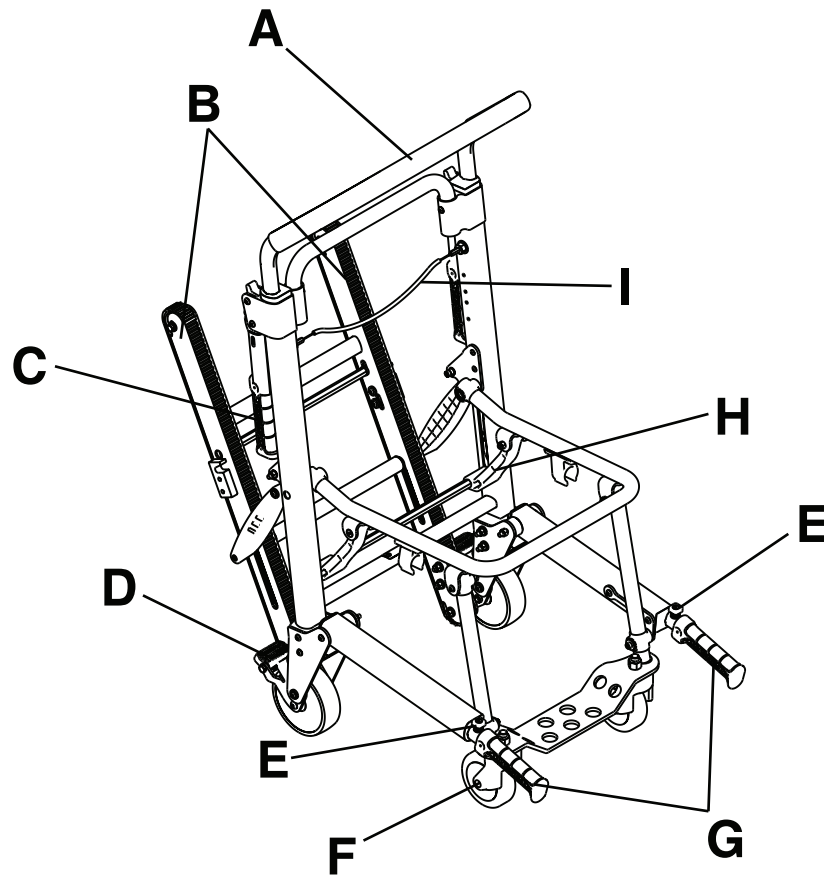

Huomautus - Istuinosaat poistettu selkeyden vuoksi.

A	Yläosan ohjaustanko	F	Eturullapyörä
B	Stair-TREAD™	G	Jalkopään nostokahvat
C	Stair-TREAD-lukkotanko	H	Tuolin (punainen) kokoontaiton lukkotanko
D	Pyörälukko	I	Yläosan ohjaustangon vapautuskaapeli
E	Nostokahvan laukaisupainike		

Yhteystiedot

Ota yhteys Strykerin asiakaspalveluun tai tekniseen tukeen, numero: 1 800 327 0770.

Stryker Medical
3800 E. Centre Avenue
Portage, MI 49002
USA

Huomautus - Käyttäjän ja/tai kuljetetun henkilön on ilmoitettava mahdollinen tuotteeseen liittyvä vakava onnettomuus sekä valmistajalle että sen Euroopan jäsenvaltion toimivaltaiselle viranomaiselle, jossa käyttäjä ja/tai kuljetettu henkilö sijaitsee.

Voit nähdä online-käyttöoppaan tai -huolto-oppaan verkkosivustolla <https://techweb.stryker.com/>.

Pidä Stryker-tuotteen sarjanumero (A) saatavilla, kun soitat Strykerin asiakaspalveluun tai tekniseen tukeen. Mainitse sarjanumero kaikessa kirjallisessa yhteydenpidossa.

Sarjanumeron sijainti

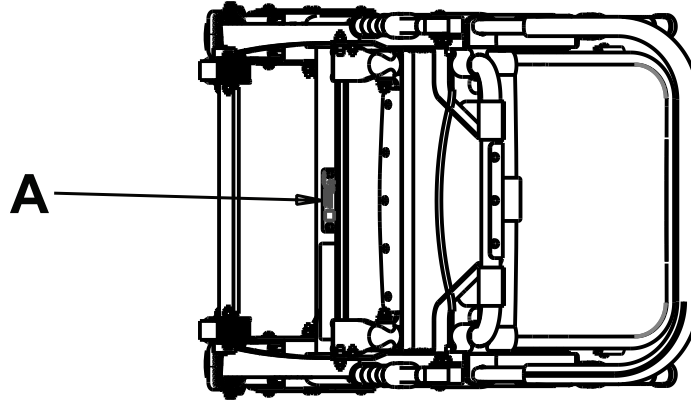

Valmistuspäivämäärä

Valmistusvuosi on sarjanumeron 2 ensimmäistä numeroa.

Käyttöönotto

Pura laatikot ja tarkasta, että kaikki esineet toimivat kunnolla, kun otat tuotteen käyttöön. Varmista tuotteen toimivuus ennen sen käyttöönottoa.

Poista tuotteesta kaikki toimitus- ja pakkausmateriaalit ennen käyttöä.

Ohjeet

Nämä ohjeet on painettu evakuointituolin selkänojaan.

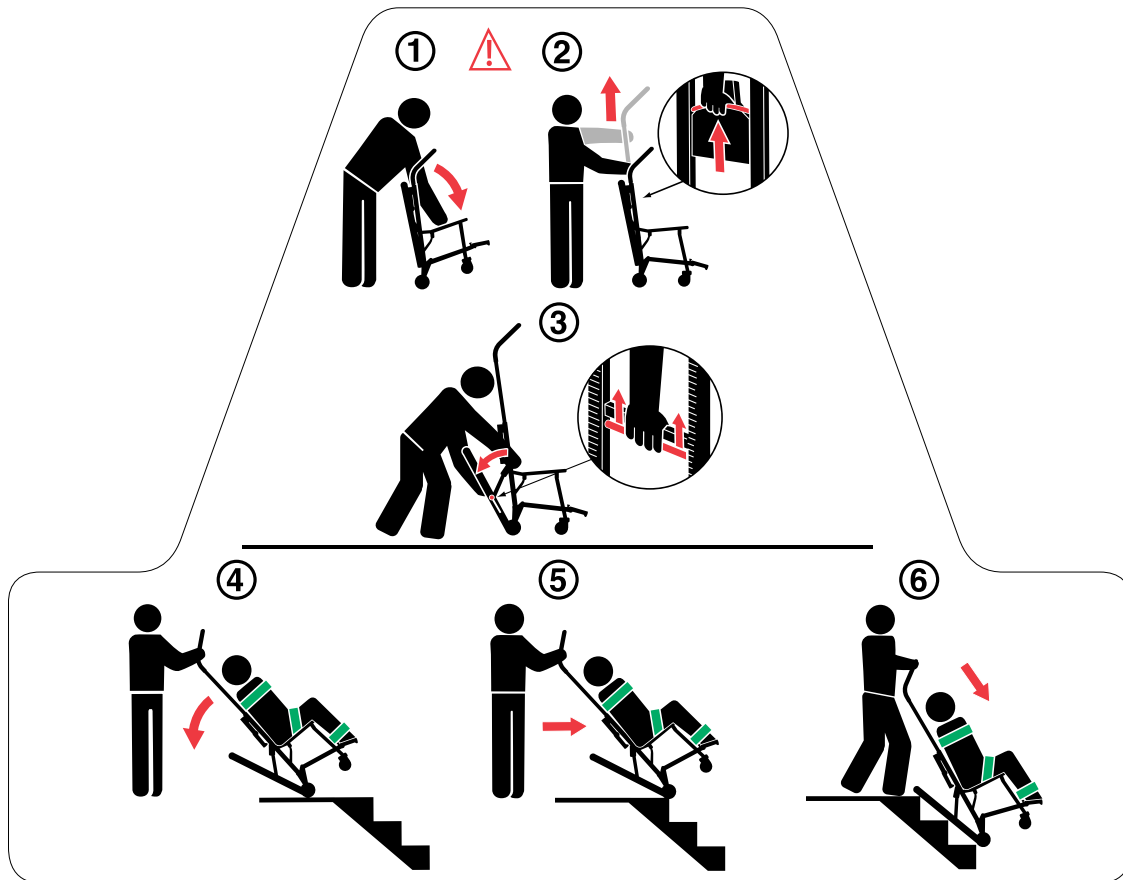

Evakuointituolin käyttö:

1. Seiso tuolin takana ja vedä selkänoja ja pidennyskahva erilleen tuolin avaamiseksi.

VAROITUS - Varmista aina ennen käyttöä, että tuoli on lukittu avattuun asentoon. Lukitsematon tuoli voi taittua käytön aikana.

2. Vedä yläosan ohjaustanko ulos vetämällä punaisesta laukaisuvaijerista toisella kädellä ja vetämällä ohjaustankoa ylös toisella kädellä.
3. Purista punaista telaketjun laukaisutankoa mustaa poikkiputkea vasten. Höllennä otettasi laukaisutangosta ja vedä **Stair-TREAD**-järjestelmä voimakkaasti kokonaan ulos vedettyyn asentoon niin, että molemmat puolet lukkiutuvat lujasti. Varmista aina **Stair-TREAD**-järjestelmän molempien puolien lukkiutuminen yrittämällä taittaa järjestelmä takaisin ylös.

HUOMIO - Vapauta aina punainen telaketjun laukaisutanko ennen **Stair-TREAD**-järjestelmän napsauttamista lukittuun asentoon. Yritä taittaa tuoli kokoon ennen portaiden laskeutumista sen varmistamiseksi, että **Stair-TREAD**-järjestelmä on lukittu.

4. Kallista tuolia taaksepäin sen verran, että **Stair-TREAD**-järjestelmä koskettaa lattiaa.
5. Ohjaa tuoli portaiden reunan yli pitäen kulma samana ja anna **Stair-TREAD**-järjestelmän koskettaa ensimmäistä porrasaskelmaa.
6. Liu'uta tuolia portaita alas, kunnes telaketju on tasaisesti kahden tai kolmen askelman reunan päällä.

Käyttö

Käyttösuositukset

VAROITUS

- Käytä aina kaikkia kiinnityshihnoja kuljetettavan henkilön kiinnittämiseksi tuotteeseen. Kiinnittämätön kuljetettava henkilö voi pudota tuotteen päältä ja loukkaantua.
 - Älä lukitse pyörälukkoa, kun kuljetettava henkilö on tuotteella tai kun siirret tuotetta, jotta kaatumisen vaara vältetään.
 - Varo aina päästävästä likaa tai muita esteitä telaketjujen sisälle. **Stair-TREAD**-järjestelmä ei mahdollisesti toimi samalla tavalla kaikilla porraskäytävillä ja kaikissa ympäristöolosuhteissa. Pitokyky saattaa vaihdella olosuhteiden mukaan. Portailla oleva vesi, jää tai roska voi haitata kantajan jalkojen otetta ja **Stair-TREAD**-järjestelmän asianmukaista toimintaa. Tapaturmien välttämiseksi on kulkureitti puhdistettava tai harkittava jonkin toisen reitin käyttämistä. **Stair-TREAD**-järjestelmässä oleva tiivistynyt lauhde, vesi, jää tai roskat voivat aiheuttaa arvaamattomia muutoksia järjestelmän toimintaan, mistä voi olla seurauksena kantajien varassa olevan painon äkillinen muutos.
 - Älä anna kouluttamattomien avustajien auttaa tuotteen käytössä. Kouluttamattomat avustajat voivat aiheuttaa vamman kuljetettavalle henkilölle tai itselleen.
 - Kun portaissa siirretään kuljetettavaa henkilöä, joka painaa yli 200 paunaa (91 kg), on aina käytettävä vähintään kahta koulutettua kantajaa.
 - Älä yritä kuljettaa raskaampia kuljetettavia henkilöitä kuin voit turvallisesti nostaa.
-

- Käytä tuotetta vain tässä käyttöoppaassa kuvatulla tavalla.
- Lue kaikki tuotteen merkinnät ja ohjeet ennen käyttöä.
- Ilmoita aina kuljetettavalle henkilölle ennen kuin työntät tuolia, nouset portaita tai lasket portaita. Pysytele kuljetettavan henkilön lähellä ja pidä tuote hallinnassasi kaikkina aikoina.
- Käytä pyörälukkoja vain kuljetettavan henkilön siirtämisen aikana tai kun tuotteella ei ole kuljetettavaa henkilöä.
- Käytä tarvittaessa asianmukaisesti koulutettuja avustajia tuolin ja kuljetettavan henkilön hallintaan.
- Säilytä tuote viileässä, kuivassa ympäristössä, jonka lämpötila on jäätymispisteen yläpuolella, suojassa suoralta auringonvalolta.

Huomautus - Jos tuolin turvallinen käyttö vaatii enemmän henkilöitä, katso avustajien oikea sijoittaminen kohdasta *Kantajien ja avustajien sijainti* (sivulla 17).

Tuolin avaaminen

VAROITUS - Varmista aina ennen käyttöä, että tuoli on lukittu avattuun asentoon. Lukitsematon tuoli voi taittua käytön aikana.

Tuolin avaaminen:

1. Seiso tuolin takana.
2. Lukitse pyörälukot.
3. Vedä selkänoja ja pidennyskahva erilleen (Kuva 1).
4. Vedä istuinta ylöspäin varmistaaksesi, että se on lukittu avattuun asentoon. Jos tuoli ei taitu, se on lukittu.

Tuolin taittaminen kokoon

Tuoli taitetaan kokoon seuraavasti:

1. Lukitse pyörälukot.
2. Kiinnitä soljella kiinnityshihnat. Taittele kiinnityshihnat, jotta ne eivät ole tiellä. Kiinnitä päätuen hihna tuolin rungon taakse.
3. Seiso tuolin sivulla.

4. Vedä tuolin takana oleva (punainen) kokoontaiton lukkotanko (A) ylös (Kuva 2).
5. Kallista tuolia eteenpäin.
6. Taita istuinta selkänöjaa vasten, kunnes etujalat lukkiutuvat istuimen putken alaosassa sijaitseviin pidikkeisiin.

Huomautus - Kierrä etupään rullapyöriä, jotta ne eivät ole tiellä tuolia kokoon taitettaessa.

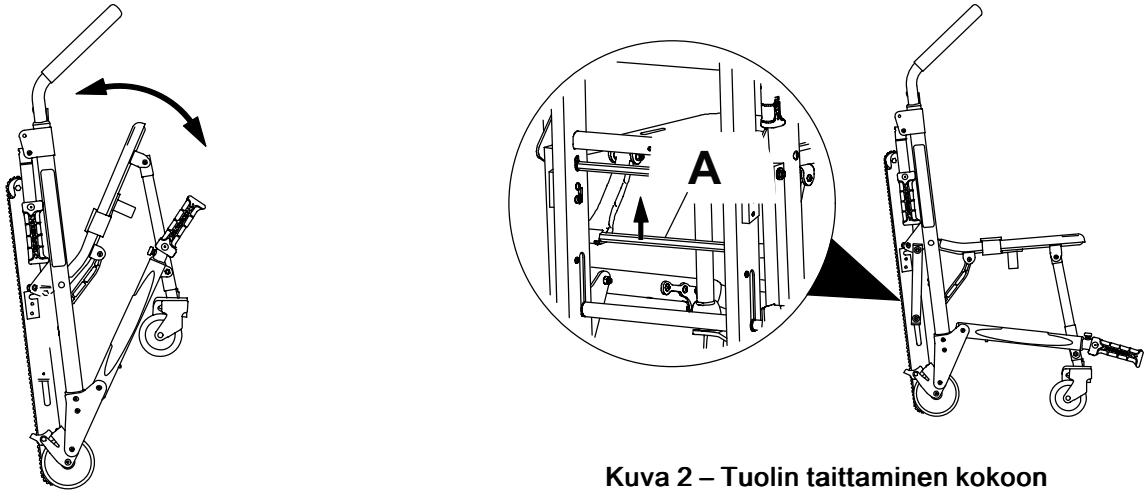

Kuva 1 – Tuolin avaaminen

Säilytä tuote viileässä, kuivassa ympäristössä, jonka lämpötila on jäätymispisteen yläpuolella, suojassa suoralta auringonvalolta.

Kuljetettavan henkilön siirtäminen tuoliin

VAROITUS - Tuolia ei suositella käytettäväksi, kun epäillä kaula-, selkäranka- tai murtumavammaa.

Kuljetettavan henkilön siirtäminen tuotteen päälle:

1. Aseta tuote kuljetettava henkilön viereen.
2. Kytke pyörälukot päälle estääksesi tuotteen liikkumisen.
3. Avaa kiinnityshihnat.
4. Vedä yläosan ohjaustanko ulos.
5. Siirrä kuljetettava henkilö tuotteen päälle.
6. Kiinnitä kuljetettava henkilö tuotteeseen kaikilla kiinnityshihnoilla (*Kuljetettavan henkilön kiinnittäminen kiinnityshihnoilla* (sivulla 10)).
7. Vapauta pyörälukot ennen tuotteen kuljettamista.

Kuljetettavan henkilön kiinnittäminen kiinnityshihnoilla

VAROITUS - Käytä aina kaikkia kiinnityshihnoja kuljetettavan henkilön kiinnittämiseksi tuotteeseen. Kiinnittämätön kuljetettava henkilö voi pudota tuotteen päältä ja loukkaantua.

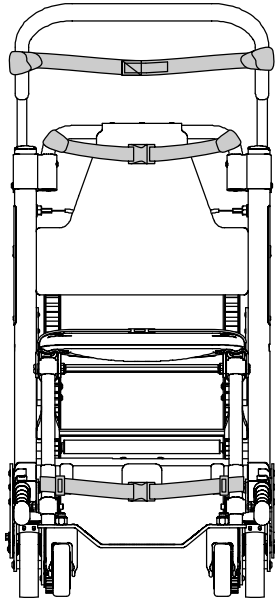

Kuva 3 – Pään, rinnan ja nilkan kiinnityshihnojen kiinnityskohdat – näkymä edestä

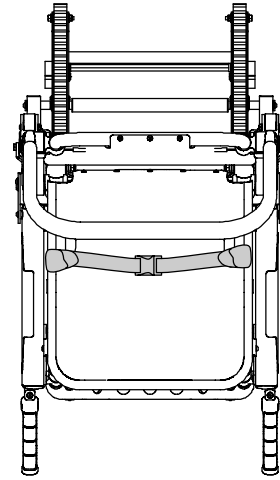

Kuva 4 – Lantion kiinnityshihnan kiinnityskohdat – näkymä ylhäältä

Kiinnitä yksi kiinnityshihna kuljetettavan henkilön rinnan ylitse ja toinen hänen lantionsa ylitse. Kiinnitä nilkan kiinnityshihna kuljetettavan henkilön jalkojen ylitse.

Kiinnitä kiinnityshihnat tuotteeseen tarvittavista kiinnityskohdista (Kuva 3 ja Kuva 4). Kiinnityshihnan kiinnityskohdissa on oltava luja ankkurointikohta ja oikea estoasento. Kiinnityshihnojen ei saa antaa häiritä laitteistoa tai lisävarusteita. Kiinnitä kiinnityshihnat soljella, kun tuoli ei ole käytössä.

Avaa kiinnityshihnat ja aseta ne tuolin kummallekin puolelle, kun asetat kuljetettavan henkilön tuoliin. Pidennä kiinnityshihnat, kiinnitä ne kuljetettavan henkilön ympärille ja lyhennä niitä niin, että ne kiristyvät.

- Avaa kiinnityshihna painamalla kielekkeitä soljen vastakappaleen sivulla. Näin voit vapauttaa soljen kielen ja vetää sen pois vastakappaleesta.
- Kiinnityshihna suljetaan työntämällä kieltä vastakappaleeseen, kunnes kuuluu napsahdus.
- Kiinnityshihnaa pidennetään ottamalla kiinni soljen kielestä, kääntämällä sitä kulmassa nauhakudokseen nähden ja vetämällä sitä sitten ulospäin. Nauhakudoksen päässä oleva päärme estää soljen kielen irtautumisen kiinnityshihnasta.
- Kiinnityshihna lyhennetään tarttumalla päärmeeseen ja vetämällä nauhakudosta takaisin kielen läpi, kunnes vaadittava kireys saavutetaan.

Kun kiinnität kiinnityshihnan kuljetettavan henkilön ympärille, kiinnitä kieli ja poista kaikki löysä nauhakudos tuolista.

Rinnan kiinnityshihnojen kiinnittäminen

Rinnan kiinnityshihnojen kiinnittäminen rinnan poikki:

1. Kääri kukin kiinnityshihna tuolin rungon ympäri. Työnnä kiinnityshihnan pää silmukan läpi. Vedä kiinnityshihna kireälle.
2. Vedä kiinnityshihna kuljetettavan henkilön rinnan poikki. Pidennä kiinnityshihnaa tarvittaessa.
3. Kiinnitä kiinnityshihna soljella.
4. Vedä kiinnityshihnan vapaasta päästä ja kiristä se kuljetettavan henkilön ympärille.
5. Toista toiselle rinnan kiinnityshihnalle sekä lantion kiinnityshihnalle.

Nilkan kiinnityshihnan kiinnittäminen

Nilkan kiinnityshihnan kiinnittäminen:

1. Poista kolme muovipalaa kiinnityshihnasta.
2. Pujota kiinnityshihna yhden muovisen D-renkaan läpi. Liu'uta rengas alas kiinnityshihnan päähän valkoiseen merkintään saakka.
3. Kiepauta kiinnityshihna tuolin etujalan ympäri ja vedä kiinnityshihnan vapaa pää D-renkaan läpi. Vedä, kunnes D-rengas on jalkatuen putkea vasten.
4. Pujota kiinnityshihna toisen D-renkaan läpi.
5. Kiepauta kiinnityshihna tuolin toisen etujalan ympäri ja vedä kiinnityshihnan vapaa pää silmukan läpi. Vedä, kunnes D-rengas on jalkatuen putkea vasten.
6. Kiinnitä viimeinen koiraspään nipistin kiinnityshihnaan.

Oikeat nostomenetelmät

Kun nostat tuotteen ja kuljetettavan henkilön, noudata näitä asianmukaisia nostomenetelmiä loukkaantumisriskin välttämiseksi:

- Kädet on pidettävä lähellä vartaloa.
- Selkä on pidettävä suorassa.
- Koordinoi kaikki liikkeet kumppanin kanssa
- Nosta jaloilla
- Vältä kiertoliikettä

Kuljetettavan henkilön kuljettaminen vaakasuorilla pinnoilla

VAROITUS

- Vammojen ja laitevaurioiden välttämiseksi kuljetettavan henkilön ei saa antaa seistä jalkatuen päällä.
 - Ole aina varovainen käyttäessäsi rullapyöriä. Rullapyörät eivät sovi kaikille pinnoille.
-

Kuljettaminen tasaisilla pinnoilla:

1. Työnnä ja ohjaa tuolia pääpuolen kahvoista, selkänöjan putkesta tai yläosan ohjaustangosta (Kuva 5).
2. Nosta tuolia esteiden ylitse tai niiden ohitse vain pääpuolen ja jalkopään nostokahvoista.

Huomautus - Tuolin työntämiseen ja ohjaamiseen voidaan käyttää yläosan ulos vedettävää ohjaustankoa missä tahansa asennossa. Yläosan ohjaustanko voidaan vetää ulos vetämällä punaisesta laukaisuvaijerista toisella kädellä ja vetämällä ohjaustankoa ylös toisella kädellä. Vapauta vaijeri, jolloin tanko lukkiutuu joko keskiasentoon tai kokonaan ulos vedettyyn asentoon.

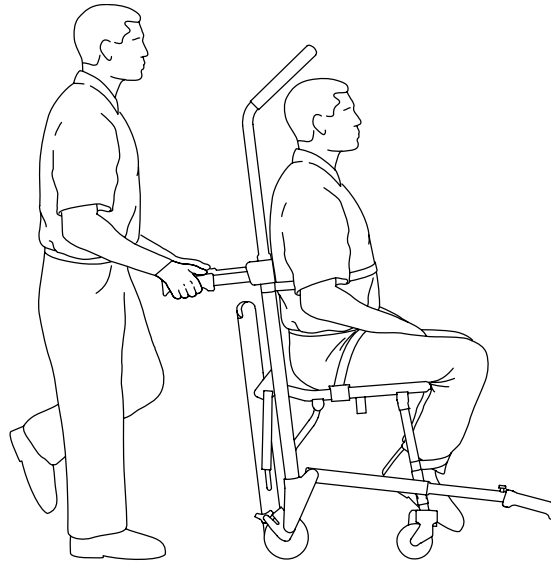

Kuva 5 – Kuljetettavan henkilön kuljettaminen

Kuljetettavan henkilön kuljettaminen portaita alas

VAROITUS

- Lukitse **Stair-TREAD**-järjestelmä asentoonsa aina ennen kuljetettavan henkilön siirtämistä.
- Kun portaissa siirretään kuljetettavaa henkilöä, joka painaa yli 200 paunaa (91 kg), on aina käytettävä vähintään kahta koulutettua kantajaa.
- Lukitse nostokahvat aina paikalleen, ennen kuin käytät niitä tuolin nostamiseen.
- Varo aina päästämästä likaa tai muita esteitä telaketjujen sisälle. **Stair-TREAD**-järjestelmä ei mahdollisesti toimi samalla tavalla kaikilla porraspinnoilla ja kaikissa ympäristöolosuhteissa. Pitokyky saattaa vaihdella olosuhteiden mukaan. Portaita oleva vesi, jää tai roska voi haitata kantajan jalkojen otetta ja **Stair-TREAD**-järjestelmän asianmukaista toimintaa. Tapaturmien välttämiseksi on kulkureitti puhdistettava tai harkittava jonkin toisen reitin käyttämistä. **Stair-TREAD**-järjestelmässä oleva tiivistynyt lauhde, vesi, jää tai roskat voivat aiheuttaa arvaamattomia muutoksia järjestelmän toimintaan, mistä voi olla seurauksena kantajien varassa olevan painon äkillinen muutos.
- Puhdista ja kuivaa **Stair-TREAD**-järjestelmä ennen kuljetettavan henkilön siirtämistä.
- Älä yritä kuljettaa raskaampia kuljetettavia henkilöitä kuin voit turvallisesti nostaa.

HUOMIO - Vapauta aina punainen telaketjun laukaisutanko ennen **Stair-TREAD**-järjestelmän napsauttamista lukittuun asentoon. Yritä taittaa tuoli kokoon ennen portaiden laskeutumista sen varmistamiseksi, että **Stair-TREAD**-järjestelmä on lukittu.

Huomautus - Jos tuolin turvallinen käyttö vaatii enemmän henkilöitä, katso avustajien oikea sijoittaminen kohdasta *Kantajien ja avustajien sijainti* (sivulla 17).

1. Vieritä tuoli portaiden alkuun ja kohdista se ensimmäisen askelman reunan kanssa.
2. Jalkopään kantaja: Jalkopään nostokahvat vedetään ulos painamalla punaisia laukaisupainikkeita ja vetämällä kahvoja ulos, kunnes ne pysähtyvät (Kuva 6). Vapauta painikkeet, jolloin kahvat lukittuvat.
3. Pääpuolen kantaja: Vedä toisella kädellä punaisesta yläosan ohjaustangon laukaisuvaijerista (B) (Kuva 7). Vedä toisella kädellä tankoa ja vedä se kokonaan ulos. Vapauta vaijeri ja tarkista, että tanko on lukkiutunut molemmin puolin asentoon, jossa tanko on kokonaan ulos vedettynä.

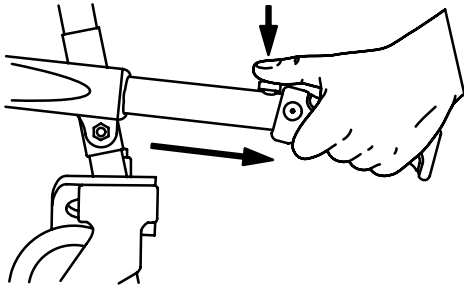

Kuva 6 – Jalkopään nostokahvat

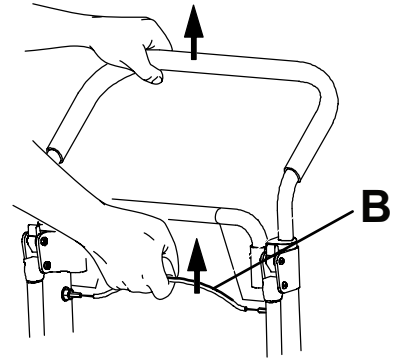

Kuva 7 – Yläosan ohjaustangon vapautuskaapeli

4. Pääpuolen kantaja: Purista punaista telaketjun laukaisutankoa mustaa poikkiputkea vasten (Kuva 8). Höllennä otettasi laukaisutangosta ja vedä **Stair-TREAD**-järjestelmä voimakkaasti kokonaan ulos vedettyyn asentoon niin, että molemmat puolet lukkiutuvat lujasti. Varmista aina **Stair-TREAD**-järjestelmän molempien puolien lukkiutuminen yrittämällä taittaa järjestelmää takaisin ylös.
5. Kantajat ovat toisiaan vastapäätä portaita laskeuduttaessa.
6. Pääpuolen kantaja: Kallista tuolia taaksepäin sen verran, että **Stair-TREAD**-järjestelmä koskettaa lattiaa (Kuva 9).

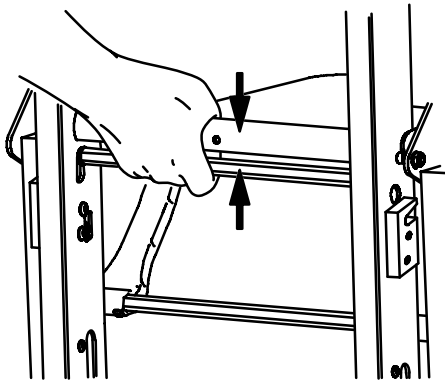

Kuva 8 – Punainen telaketjun laukaisutanko

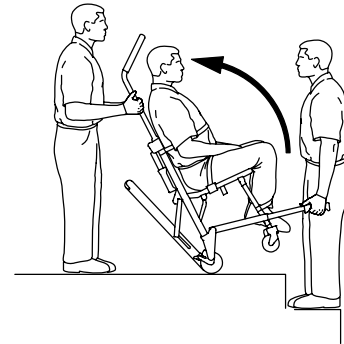

Kuva 9 – Tuolin kallistaminen

7. Molemmat kantajat: Ohjaa tuoli portaiden reunan yli pitäen kulma samana. Anna **Stair-TREAD**-järjestelmän koskettaa ensimmäistä porraskelmaa (Kuva 10).
8. Molemmat kantajat: Liu'uta tuolia portaita alas, kunnes telaketju on tasaisesti kahden tai kolmen askelman reunan päällä (Kuva 11).
9. Pääpuolen kantaja: Paina ulos vedettävää yläosan ohjaustankoa kevyesti alaspäin, samalla kun jalkopään kantaja painaa jalkopään nostokahvoja kevyesti ylöspäin niin, että tuoli ei keinahda eteenpäin, kun se liikuu alas portaita.

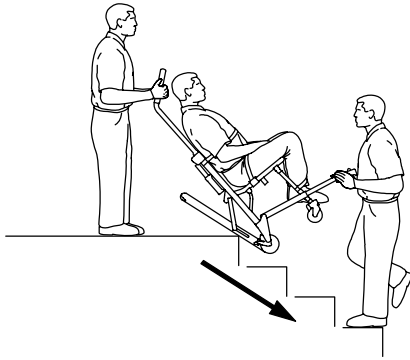

Kuva 10 – Telaketju koskettaa ensimmäistä askelmaa

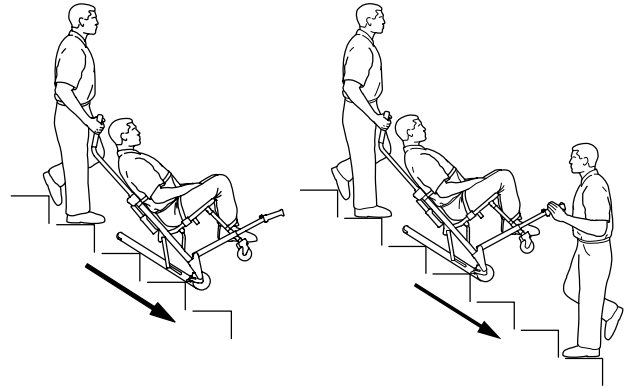

Kuva 11 – Kuljetus portaita alas

10. Jalkopään kantaja: Kun telaketju tulee viimeiselle askelmalle, vapauta etuosan kahvat. Pääpuolen kantaja: Kallista tuolia eteenpäin (Kuva 13), kunnes kaikki neljä pyörää ovat maassa. Työnnä tuolia (ks. *Kuljetettavan henkilön kuljettaminen vaakasuorilla pinnoilla* (sivulla 12)).

11. Taita **Stair-TREAD**-järjestelmä kokoon vetämällä punaista telaketjun laukaisutankoa mustaa poikkiputkea kohti ja taittamalla telaketju ylös tuolia kohti. Varmista, että **Stair-TREAD**-järjestelmä on lukittu paikalleen.

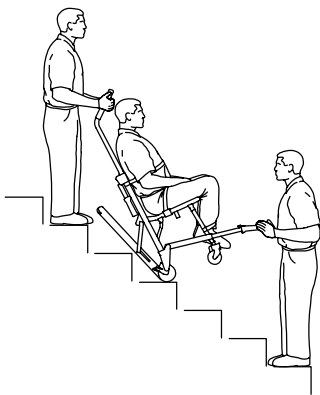

Kuva 12 – Lepoasento

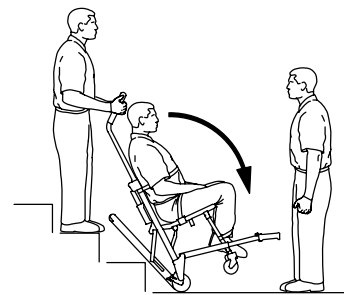

Kuva 13 – Portaiden alapäässä

Jos portaita laskeuduttaessa jommankumman kantajan on pysähdyttävä tai levättävä, tuolia on kallistettava eteenpäin sen verran, että takapyörät jäävät porraskelman päälle (Kuva 12). Kun kantamista jatketaan portaita alas lepoasennosta, pääpuolen kantaja painaa kevyesti yläosan ohjaustankoa alaspäin, samalla kun jalkopään kantaja painaa tuolia kevyesti ylöspäin niin, että tuoli kallistuu taaksepäin ja **Stair-TREAD**-järjestelmä asettuu käyttöasentoon.

Kuljetettavan henkilön kuljettaminen portaita ylös

VAROITUS

- Kun portaita siirretään kuljetettavaa henkilöä, joka painaa yli 200 paunaa (91 kg), on aina käytettävä vähintään kahta koulutettua kantajaa.
- Lukitse nostokahvat aina paikalleen, ennen kuin käytät niitä tuolin nostamiseen.

Huomautus - Jos tuolin turvallinen käyttö vaatii enemmän henkilöitä, katso avustajien oikea sijoittaminen kohdasta *Kantajien ja avustajien sijainti* (sivulla 17).

1. Työnnä tuoli portaiden alapäähän niin, että kuljetettavan henkilön selkä on portaisiin päin.

- Jalkopään kantaja: Jalkopään nostokahvat vedetään ulos painamalla punaisia laukaisupainikkeita ja vetämällä kahvoja ulos, kunnes ne pysähtyvät. Vapauta painikkeet, jolloin kahvat lukittuvat.
- Pääpuolen kantaja: Vedä pääpuolen nostokahvat ulos.

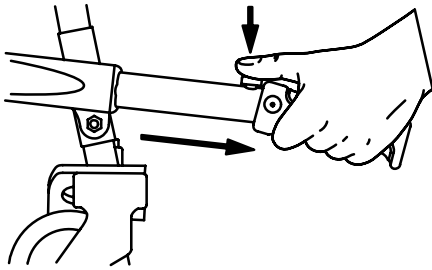

Kuva 14 – Jalkopään nostokahvat

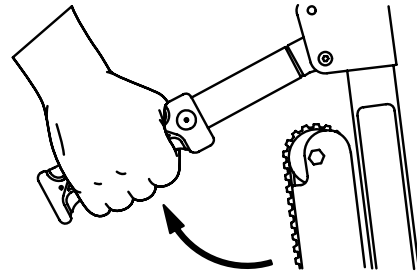

Kuva 15 – Pääpuolen nostokahvat

- Jalkopään kantaja: Katso portaita ylös.
- Pääpuolen kantaja: Taaksepäin katsottaessa voit tarkkailla kuljetettavaa henkilöä paremmin, eteenpäin katsottaessa näet portaat paremmin ja voit ohittaa esteet helpommin.

Huomautus - Vaikka pääpuolen kantaja voi olla kummassa tahansa suunnassa nostamisen ja kantamisen aikana, tuolia kannettaessa on aina noudatettava kaikkia soveltuvia määräyksiä.

- Molemmat kantajat: Nostakaa tuoli yhdessä. Käyttäkää pääpuolen nostokahvoja ja jalkopään nostokahvoja. Noudata kohtaa *Oikeat nostomenetelmät* (sivulla 12). Kantakaa tuoli hitaasti portaita ylös esteitä väistellen.

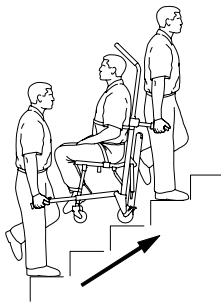

Kuva 16 – Kuljetus portaita ylös

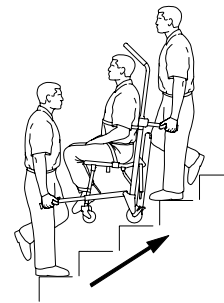

Kuva 17 – Kuljetus portaita ylös

Pyörälukon käyttäminen tai vapauttaminen

VAROITUS

- Älä lukitse pyörälukkoa, kun kuljetettava henkilö on tuotteella tai kun siirät tuotetta, jotta kaatumisen vaara vältetään.
- Älä jätä kuljetettavaa henkilöä ilman valvontaa. Pidä tuotteesta kiinni, kun kuljetettava henkilö on sen päällä.
- Älä asenna tai käytä pyörälukkoa tuotteeseen, jossa on kuluneet pyörät, jotka ovat läpimitaltaan alle 5 tuumaa (12,7 cm).

Pyörälukot (C) saadaan käyttöön painamalla poljinta, kunnes se pysähtyy ja lepää pyörän pintaa vasten (Kuva 18).

Pyörälukon (C) voi vapauttaa painamalla polkimen yläosaa jalalla tai nostamalla poljinta varpaalla (Kuva 18). Polkimen yläosa on rullapyörän runkoa vasten pyörälukon vapautuessa.

Huomautus - Pyörälukot estävät tuotetta vierimästä sen ollessa ilman valvontaa. Pyörälukot eivät mahdollisesti pidä tarpeeksi hyvin kaikilla pinnoilla tai kuormitettuna.

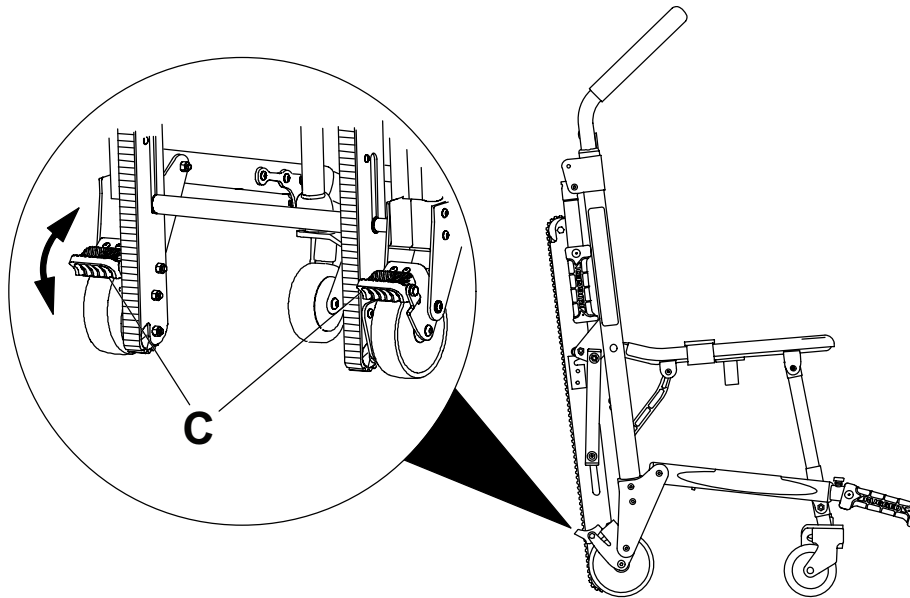

Kuva 18 – Pyörälukot

Valinnaisen päätuen kiinnittäminen yläosan ohjaustankoon

VAROITUS - Tuolia ei suositella käytettäväksi, kun epäillään kaula-, selkäranka- tai murtumavammaa.

Päätuen hihnan kiinnittäminen ulosvedettävään yläosan ohjaustankoon:

1. Kääri hihnan vapaat päät tangon pystysuorien osien ympäri ja syötä ne sitten muovisilmukoiden läpi.
2. Vedä kireälle ja kiinnitä hihna itseensä.
3. Säädä korkeutta löysentämällä hihnaa, siirtämällä se haluttuun kohtaan ja kiristämällä taas.

Kuljetettavan henkilön pään tukeminen valinnaisella pääntuella

Kuljetettavan henkilön pään tukeminen pääntuella:

1. Vedä yläosan ohjaustanko ulos.
2. Vedä yläosan ohjaustangon punaisesta laukaisuvaijerista toisella kädellä.
3. Vedä tankoa ylöspäin toisella kädellä.
4. Vapauta kaapeli. Varmista, että tanko on lukittu toiseen kahdesta käytettävissä olevasta asennosta.
5. Kiinnitä pääntuki (*Valinnaisen päätuen kiinnittäminen yläosan ohjaustankoon (sivulla 17)*).
6. Kohdista pääntuki kuljetettavan henkilön pään tyveen pään tukemiseksi.
7. Kiinnitä tajuttomien tai puolittain tajuissaan olevien kuljetettavien henkilöiden pää käyttämällä hihnan kahta muuta osaa.
8. Kiedo pääntuki kuljetettavan henkilön pään ympärille. Aseta hihnojen päät limittäin haluttuun tiukkuuteen pään tukemiseksi hyvin.

Kun hihnojen päät eivät ole käytössä, kääri ne kahvan ympäri ja kiinnitä hihna pääntuen taakse.

Kantajien ja avustajien sijainti

VAROITUS - Kun portaissa siirretään kuljetettavaa henkilöä, joka painaa yli 200 paunaa (91 kg), on aina käytettävä vähintään kahta koulutettua kantajaa.

	Alas portaita	Ylös portaita
Yksi kantaja		
Kaksi kantajaa		
Kaksi kantajaa Yksi avustaja		
Kaksi kantajaa Kaksi avustajaa		
Kaksi kantajaa Kolme avustajaa		

Lisävarusteena saatavan, säilytykseen tarkoitetun seinätelineen asentaminen

Huomautus - Jalkatukilisävaruste (6254-029-000) ei ole yhteensopiva lisävarusteena saatavan seinätelineen (6254-050-000) kanssa.

Lisävarusteena saatavan, säilytykseen tarkoitetun seinätelineen asennus:

1. Käytä telinettä mallina ja merkitse kiinnitysreikien sijainti seinätelineen sijoituskohtaan. Ota huomioon tuolin mitat valitessasi ja merkitessäsi sijoituskohtaa. Telineen tulee olla noin 60 tuuman (1,5 m) korkeudella lattiasta.
2. Kiinnitä teline seinän tyyppiin soveltuvilla kiinnittimillä (hankittava erikseen) vähintään neljän kiinnitysreiän avulla.
3. Ripusta tuoli telineeseen yläosan ohjaustangosta.

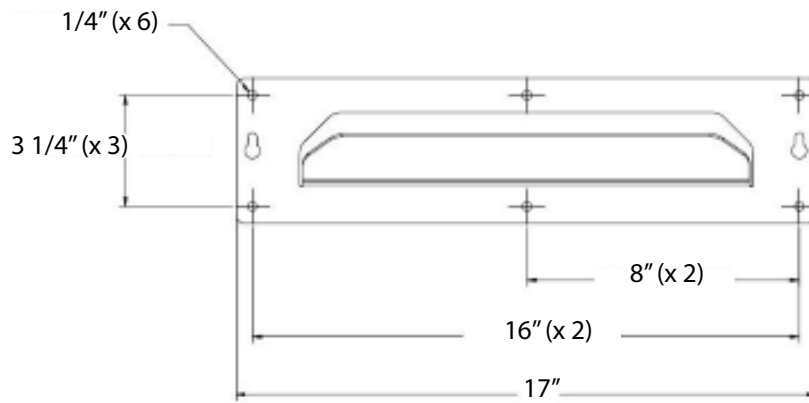

Kuva 19 – Säilytystelineen mitat

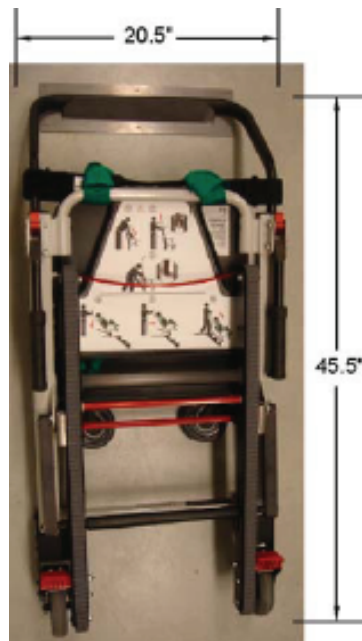

Kuva 20 – Tuoli telineeseen varastoituna

Lisävarusteena saatavan kaapin asentaminen

Lisävarusteena saatavan kaapin asennus:

1. Käytä kaappia mallina ja merkitse kiinnitysreikien sijainti kaapin sijoituskohtaan. Ota huomioon kaapin mitat valitessasi ja merkitesäsi sijoituskohtaa. Kaapin pohjan tulee olla vähintään 12 tuuman (30,5 cm) korkeudella lattiasta.
2. Kiinnitä kaappi seinän tyypisiin soveltuvilla kiinnittimillä (hankittava erikseen) vähintään neljän kiinnitysreiän avulla.
3. Ripusta tuoli telineeseen yläosan ohjaustangosta.

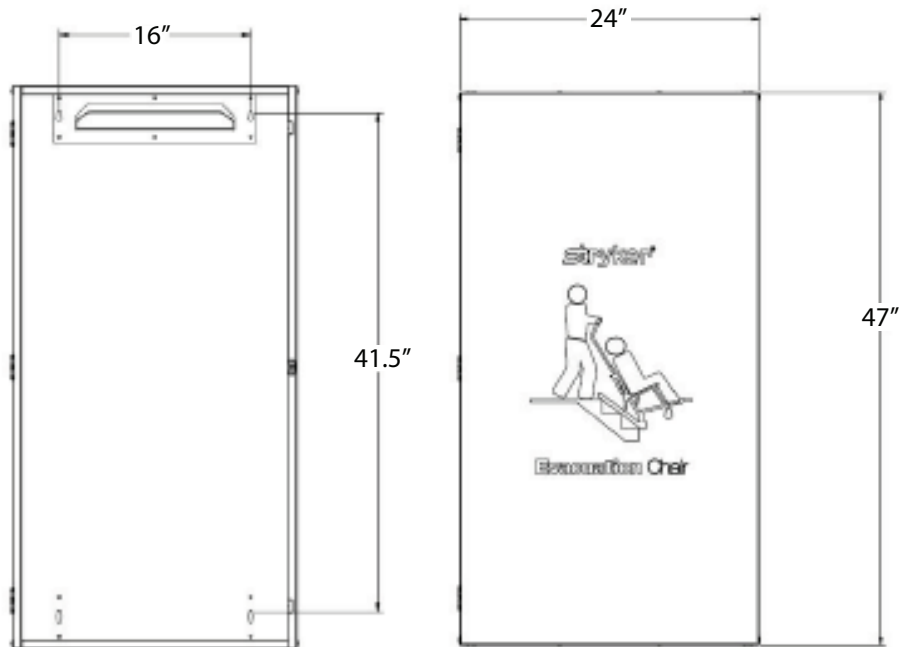

Kuva 21 – Kaapin mitat

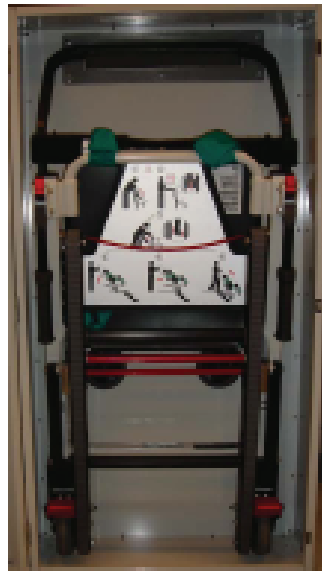

Kuva 22 – Tuoli kaappiin varastoituna

Lisävarusteena saatavan peitteen asettaminen

Huomautus

- Ripusta tuoli säilytystelineeseen ennen peitteen asettamista asettamisen helpottamiseksi.
- Jalkatukilisävaruste (6254-029-000) ei ole yhteensopiva lisävarusteena saatavan peitteen (6254-055-000) kanssa.

Lisävarusteena saatavan vinyylipeitteen asettaminen:

1. Pujota alaosan tasku pyörien päälle.
2. Kiedo sivuliepeet tuolin rungon ympärille.
3. Vedä ylälieve alas yläosan ohjaustangon puomien välistä ja päätuen hihnan ylitse.

4. Kiinnitä **Velcro**®-tarranauhat.
5. Kiinnitä punainen kahvanauha **Velcro**-tarranauhaan peitteen etuosassa.

Lisävarusteena saatavan peitteen poistaminen

Lisävarusteena saatavan vinyylipeitteen poistaminen:

1. Vedä punaisesta kahvanauhasta.
2. Anna peitteen pudota pois tuolin päältä.



Kuva 23 – Alaosan taskun pujottaminen pyörien päälle



Kuva 24 – Tuoliin asetettu peite

Elastisen happipullopidikkeen asentaminen

VAROITUS

- Kiinnitä aina kaikki happipullon letkut, säätimet ja muut lisävarusteet, jotta ne eivät pääse sotkeutumaan tuolin telaketjuihin, pyöriin tai muihin tuolin mekanismeihin.
- Jotta kuljetettavan henkilön tai käyttäjän henkilövahingot ja altistumisriski veriteitse leviävillä patogeeneille voidaan välttää, tuolin kontaminoituneet osat tulee aina puhdistaa tai hävittää.

HUOMIO

- Elastista happipullon telinettä voidaan käyttää vain Stryker-evakuointituolien ja **Stair-PRO**®-porrastuolien kanssa. Käytä elastisen happipullon telineen kanssa vain D-koon happipulloja.
- Kiinnitä happipullo ja happipullon lisätarvikkeet aina asianmukaisesti, jotta ne eivät häiritse tuolin käyttöä.
- Kiinnitä happipullo aina elastiseen happipullopidikkeeseen punaista **Velcro**-tarrahihnaa käyttäen.
- Kiinnitä happipullo aina elastiseen happipullon telineeseen ja pidä aina huolta siitä, että happipullon säätöventtiili ei työnny ulos tuolin leveydestä.
- Irrota happipullo aina elastisesta happipullon telineestä ennen kuin yrität taittaa tuolia kokoon tai varastoida sitä.

1. Varmista, että tuoli on avatussa asennossa, ennen kuin asennat elastisen happipullopidikkeen.
2. Aseta elastinen happipullopidike kahden jatkekahvaputken väliin istuimen alle.

3. Vie jokainen neljästä **Velcro**-tarranauhasta muovisolkien läpi.
4. Vedä nauhoista siten, että ne kiristyvät, ennen kuin kiinnität **Velcro**-tarranauhan.
5. Vedä punainen kahva ylös ja työnnä D-koon happipullo elastiseen happipullopidikkeeseen.

Huomautus

- Varmista, että työnnät happipulloa pohja edellä.
 - Kun kiinnität elastista happipullopidikettä, varmista, että tuolin painokapasiteetti on näkyvissä.
6. Pujota punainen nauha punaisen kahvan läpi. Kun punainen nauha ei ole käytössä, voit kiinnittää punaisen nauhan elastisen happipullopidikkeen pohjaan.
 7. Vedä punaista **Velcro**-tarranauhaa alaspäin, kunnes se on kireällä, ja kiinnitä se happipulloon.

Lisävarusteet ja -osat

Nämä lisävarusteet saattavat olla käytettävissä tuotteesi kanssa. Varmista niiden saatavuus maassasi tai omaa laitekoonpanoasi varten. Soita Strykerin asiakaspalveluun 1 800 327 0770.

Nimi	Numero
Hihna, telaketju (vakio), lisävaruste	6254-065-000
Hihna, telaketju (paranneltu pito), lisävaruste	6254-070-000
Teline, tuolin säilytys seinällä, lisävaruste	6254-050-000
Kaappi, hälytys, lisävaruste	6254-045-000
Kaappi, tuolin säilytys seinällä, lisävaruste	6254-002-000
Peite, tuolin säilytys, lisävaruste	6254-055-000
Jalkatuki, lisävaruste	6254-029-000
Happipullon teline, lisävaruste, elastinen	6250-140-080
Lukittuvat nostokahvat, lisävaruste, takaosaan	6250-031-000

Puhdistus

VAROITUS - Käytä aina asianmukaisia henkilönsuojaimia painepesun aikana sisäänhengityksen kautta tulevan tartuntavaaran estämiseksi. Painepesulaitteisto voi levittää kontaminoituneita aerosoleja.

HUOMIO

- Tuotetta ei saa puhdistaa höyryllä tai ultraäänellä.
- Veden 180 °F:n (82 °C) enimmäislämpötilaa ei saa ylittää.
- Veden 1500 psi:n (130,5 baaria) enimmäispainetta ei saa ylittää. Jos tuotteen pesemiseen käytetään käsikäyttöistä putkea, painesuutin on pidettävä vähintään 24 tuuman (61 cm) etäisyydellä laitteesta.
- Anna laitteen aina kuivua itsestään.
- Kun tuote on käytössä, sitä ei saa puhdistaa tai huoltaa tai tehdä kunnossapitotoimenpiteitä.

Tuote voidaan pestä painepesurilla. Tuotteessa voi näkyä joitakin jatkuvan pesun aiheuttamia merkkejä hapettumisesta tai värjäytymisestä. Painepesu ei kuitenkaan heikennä tuotteen suorituskykyä edellyttäen, että asianmukaisia menetelmiä noudatetaan.

- Noudata tarkasti puhdistusliuoksen valmistajan antamia laimennussuosituksia.
- Stryker Medical suosittelee tuotteen painepesumenetelmäksi tavallista sairaalan kirurgisten vaunujen pesulaitetta tai kädessä pidettävää putkilaitetta.
- Puhdista **Velcro**-tarranauhat jokaisen käyttökerran jälkeen. Kyllästä **Velcro**-tarranauhat desinfiointiaineessa ja anna desinfiointiaineen haihtua. Huollon on määritettävä **Velcro**-nailontarranauhalle sopiva desinfiointiaine.
- Kiinnityshihnan metallisolkien upottaminen nesteeseen voi aiheuttaa soljen syöpymistä, eikä sitä suositella. Huuhtelee puhtaalla vedellä ja anna kuivua syöpymisvaaran pienentämiseksi. Vaihda hihnat uusiin, jos metallisoljet ovat syöpyneet.
- Elastinen happipulloidike on valmistettu korkealuokkaisesta kuminauhaneuleesta. Elastinen happipulloidike on puhdistettava säännöllisesti.
- Suora ihokosketus näkyvästi likaantuneen läpäisevän materiaalin kanssa voi lisätä infektoriskiä.

Telaketjun rungon puhdistus

Jos vierasta ainetta pääsee mallin **Stair-TREAD**-järjestelmän telaketjuhihnan ja telaketjun rungon väliin, telaketjun runko on puhdistettava.

Telaketjun rungon puhdistus:

1. Löystyä telaketjun hihnat.
2. Poista takapyörät.
3. Puhdista telaketjun runko sprillä.
4. Huuhto hihnat painevedellä. Puhdista sekä hihnan sisä- että ulkopuoliset pinnat.
5. Anna hihnojen kuivua kokonaan.
6. Kokoa telaketjuhihnat ja takapyörät uudestaan.
7. Noudattaen asianmukaisia varoituksia ja varotoimia, testaa tuolin toimivuus simuloidun kuljetettavan henkilön painon kanssa, kun laskeudut alas portaita.

Jos suorituskyky ei palaudu normaaliksi, hihnat on mahdollisesti kunnostettava tai vaihdettava uusiin.

Suositteluja puhdistusaineita

Yleensä voidaan käyttää joko fenolityyppisiä tai kvaternaarityyppisiä desinfiointiaineita (**Virex®** TB poisluettuna), valmistajan suositteluina pitoisuuksina. Jodoforityyppisiä desinfiointiaineita ei suositella käytettäväksi, koska ne voivat aiheuttaa värjäytymistä.

Ehdotettuja puhdistusaineita ovat muun muassa seuraavat:

- kvaternaariset puhdistusaineet (tehoaineena ammoniumkloridi)
- fenolia sisältävät puhdistusaineet (tehoaineena o-fenyylifenoli)
- kloorattu valkaisuaineliuos (5,25 % – alle 1 osa valkaisuainetta 100 osaan vettä)

Vältä ylikyllästämistä. Varmista, ettei tuote pysy märkänä kauempaa kuin mitä kemikaalin valmistajan antamissa desinfiointiohjeissa on neuvottu.

Huomautus

- Edellä annettujen ohjeiden laiminlyöminen tällaisia puhdistusaineita käytettäessä voi mitätöidä tuotetakuun.
- Pyyhi tuote aina puhtaalla vedellä ja kuivaa puhdistuksen jälkeen. Jotkin puhdistustuotteet ovat luonteeltaan syövyttäviä ja voivat vaurioittaa tuotetta. Jos tuotetta ei huuhdella ja kuivata kunnolla, sen pinnalle voi jäädä syövyttäviä jäämiä, jotka voivat syövyttää tärkeitä osia ennenaikaisesti.

Määräaikaishuolto

Ota tuote pois käytöstä ennen määräaikaishuoltotarkastusta. Tarkasta kaikki luetellut seikat kaikkien Stryker Medicalin tuotteiden vuosittaisten määräaikaishuoltojen yhteydessä. Määräaikaishuoltotarkastuksia voidaan joutua tekemään useamminkin tuotteen käyttömäärän perusteella. Laitteen saa huoltaa ainoastaan koulutettu henkilökunta.

Huomautus - Puhdista ja desinfioi tukipinnan ulkopinnat ennen tarkastusta (soveltuviissa tapauksissa).

Toimi	Aikataulu	Menetelmä
Puhdistaminen ja desinfiointi	Jokainen käyttö	Katso Toimintakäsikirjan kohta <i>Puhdistus</i>
Tarkastus	Tarkasta tuoli 6 kuukauden välein	Katso tarkastuslista alta
Stair-TREAD -järjestelmän hihnan kunnostaminen	Kun tuolia on käytetty noin 500 kerrosvälin ylitykseen tai jos Stair-TREAD -järjestelmän toiminta on hidasta	Katso Huoltokäsikirjan kohta <i>Telaketjun hihnan uudelleenkuunnostus</i>

Tarkasta seuraavat seikat:

- ___ Kaikki kiinnittimet tukevasti kiinni (tarkista kaikki kokoonpanopiirustukset)
- ___ Kaikki hitsausseamat ovat ehjiä, eikä niissä ole säröjä tai halkeamia
- ___ Putket tai metallilevyt eivät ole taipuneita tai rikkoutuneita
- ___ Pyörissä ei ole roskia
- ___ Kaikki pyörät ovat kiinni ja pyörivät eteenpäin
- ___ Etupyörät ovat tiukasti kiinni ja ne pyörivät ja kääntyvät (jos varuste toimitetaan)
- ___ Pyörät pysyvät lukittuina, kun pyörälukot on kytketty päälle, ja pyörivät vapaasti, kun pyörälukot on kytketty pois päältä
- ___ Tuoli avautuu ja lukittuu kokoon kunnolla
- ___ Istuimessa tai selkänojassa ei ole repeämiä tai murtumia
- ___ Kiinnityshihnat ovat ehjiä ja toimivat kunnolla
- ___ Jalkopään kantokahvat ojentuvat ja lukittuvat paikalleen

- _____ Päänpuolen kantokahvat voidaan työntää sisään ja vetää ulos
- _____ Yläosan ohjaustanko voidaan vetää ulos, ja se lukkiutuu kaikkiin asentoihin
- _____ **Stair-TREAD**-järjestelmän mekanismi avautuu ja lukittuu kunnolla (jos varuste toimitetaan)
- _____ **Stair-TREAD**-järjestelmän hihna pyörii (jos varuste toimitetaan)
- _____ **Stair-TREAD**-järjestelmän hihnan sisäpunokset eivät ole näkyvissä; vaihdettava tarvittaessa uuteen (jos varuste toimitetaan)
- _____ **Stair-TREAD**-järjestelmä toimii, kuten halutaan; hinnat uudelleenkorjattava tarvittaessa (jos varuste toimitetaan)
- _____ Ei voiteluaineita **Stair-TREAD**-järjestelmän hihnoissa tai telaketjun rungon pinnoilla
- _____ Yläosan vapautuskahvan vaijeri ei ole kulunut eikä hankautunut; vaihdettava tarvittaessa
- _____ Valinnaiset lisävarusteet ja osat ovat ehjiä ja toimivat oikein

Tuotteen sarjanumero:
Suorittanut:
Päiväys:

Chaise d'évacuation

Manuel d'utilisation

REF 6254



Symboles













	Consulter la notice d'utilisation
	Marquage CE
	Mandataire établi dans l'Union européenne
	Dispositif médical européen
	Avertissement général
	Mise en garde
	Numéro de référence
	Numéro de série
	Pour les brevets américains, consulter www.stryker.com/patents
	Fabricant
	Date de fabrication
	Ne pas lubrifier
	Charge maximale admissible

Table des matières

Définition de « Avertissement », « Mise en garde » et « Remarque »	2
Résumé des mesures de sécurité	2
Introduction	4
Description du produit	4
Indications d'utilisation	4
Bénéfices cliniques	4
Durée de vie utile prévue	4
Élimination/recyclage	4
Contre-indications	5
Caractéristiques techniques	5
Illustration du produit	6
Coordonnées	6
Emplacement du numéro de série	7
Date de fabrication	7
Installation	7
Instructions	8
Fonctionnement	9
Directives de fonctionnement	9
Dépliage de la chaise	9
Pliage de la chaise	9
Transfert de l'occupant vers la chaise	10
Attacher l'occupant avec les sangles de retenue	10
Attache des sangles de retenue de poitrine	11
Fixation de la sangle de retenue pour chevilles	12
Techniques appropriées de soulèvement	12
Transport de l'occupant sur les surfaces planes	12
Transport de l'occupant en descendant un escalier	13
Transport de l'occupant pour monter un escalier	15
Application ou libération d'un blocage de roue	16
Attache du support de tête en option à la poignée de commande supérieure	17
Soutien de la tête de l'occupant avec le support de tête en option	17
Positionnement des opérateurs et des assistants	18
Installation du support mural de rangement optionnel	18
Installation de l'armoire optionnelle	19
Installation du couvercle optionnel	20
Retrait du couvercle optionnel	21
Installation du support élastique pour bouteille d'oxygène	21
Accessoires et pièces	22
Nettoyage	23
Nettoyage du cadre du guide	23
Nettoyants conseillés	24
Entretien préventif	24

Définition de « Avertissement », « Mise en garde » et « Remarque »

Les termes **AVERTISSEMENT**, **MISE EN GARDE** et **REMARQUE** ont une signification particulière et doivent faire l'objet d'une lecture attentive.

AVERTISSEMENT

Avertit le lecteur d'une situation qui, si elle n'est pas évitée, pourrait entraîner la mort ou des blessures graves. Peut également attirer l'attention sur l'existence potentielle d'effets indésirables graves ou de risques d'accident.

MISE EN GARDE

Avertit le lecteur d'une situation potentiellement dangereuse qui, si elle n'est pas évitée, peut causer des blessures mineures ou modérées à l'utilisateur ou au patient ou endommager le matériel en question ou d'autres biens. Couvre notamment les précautions à prendre afin d'assurer l'utilisation sûre et efficace du dispositif et d'éviter les dommages qui pourraient découler de l'usage ou du mésusage du matériel.

Remarque - Fournit des informations spécifiques destinées à faciliter l'entretien ou à clarifier des instructions importantes.

Résumé des mesures de sécurité

Toujours lire et respecter scrupuleusement les avertissements et les mises en garde indiqués sur cette page. Toute réparation doit être effectuée exclusivement par du personnel qualifié.

AVERTISSEMENT

- Toujours s'assurer que la chaise est verrouillée en position dépliée avant de l'utiliser. Une chaise non verrouillée peut se plier en cours d'utilisation.
- Toujours utiliser toutes les sangles de retenue pour maintenir solidement l'occupant sur le produit. Un occupant non retenu peut tomber du produit et se blesser.
- Ne pas enclencher un blocage de roue lorsqu'un occupant se trouve sur le produit ou en déplaçant le produit afin d'éviter tout risque de basculement.
- Toujours éviter de laisser pénétrer de la saleté ou d'autres obstructions à l'intérieur des guides. Il se peut que le système **Stair-TREAD** ne fonctionne pas de la même manière sur toutes les surfaces d'escalier et dans toutes les conditions environnementales. Selon les conditions, un certain degré de résistance peut être rencontré. La présence d'eau, de glace ou de débris sur les escaliers peut affecter la marche des opérateurs et le bon fonctionnement du système **Stair-TREAD**. Pour éviter les blessures, dégager la voie ou envisager un autre itinéraire. La présence de condensation, d'eau, de glace ou de débris sur le système **Stair-TREAD** peut entraîner un comportement imprévisible conduisant à un changement brutal du poids à supporter par les opérateurs.
- Les assistants non qualifiés ne sont pas autorisés à utiliser le produit. Des assistants non qualifiés peuvent causer des blessures à l'occupant ou à eux-mêmes.
- Toujours transporter un occupant pesant plus de 200 livres (91 kg) dans l'escalier avec au moins deux opérateurs qualifiés.
- Ne pas tenter de transporter des occupants représentant des charges plus lourdes que ce qui peut être soulevé sans risque.
- Ne pas utiliser la chaise en cas de suspicion de lésions cervicales, rachidiennes ou de fractures.
- Ne pas laisser l'occupant se tenir debout sur le repose-pieds pour lui éviter de se blesser ou d'endommager l'équipement.
- Toujours faire preuve de prudence lors de l'utilisation des roulettes. Les roulettes ne sont pas adaptées à toutes les surfaces.
- Toujours verrouiller le système **Stair-TREAD** en position avant de transporter un occupant.
- Toujours verrouiller les poignées de levage en position avant de les utiliser pour soulever la chaise.
- Toujours nettoyer et sécher le système **Stair-TREAD** avant de transporter un occupant.
- Ne pas laisser un occupant sans surveillance. Tenir le produit pendant que l'occupant se trouve sur le produit.
- Ne pas installer et ne pas enclencher un blocage de roue sur un produit dont les roues sont usées et dont le diamètre est inférieur à 5 po. (12,7 cm).

- Toujours bien fixer tous les tubes, détendeurs et accessoires de la bouteille d'oxygène pour éviter toute interférence avec les guides, les roues ou d'autres mécanismes de la chaise.
 - Toujours nettoyer ou éliminer les composants contaminés de la chaise afin d'éviter le risque d'exposition aux agents pathogènes transmissibles par le sang et des blessures chez l'occupant ou l'opérateur.
 - Toujours utiliser un équipement de protection individuelle approprié lors du lavage sous pression afin d'éviter une contagion par inhalation. Tout équipement de lavage sous pression peut vaporiser des résidus contaminés.
-

MISE EN GARDE

- L'utilisation incorrecte du produit peut causer des blessures à l'occupant ou à l'opérateur. Utiliser le produit uniquement de la manière décrite dans ce manuel.
 - Ne pas modifier le produit ni aucun de ses composants. Toute modification du produit peut entraîner un fonctionnement imprévisible, susceptible de causer des blessures à l'occupant ou à l'opérateur. La garantie du produit serait en outre annulée par toute modification du produit.
 - Toujours relâcher la barre de déblocage de guide rouge avant d'enclencher le système **Stair-TREAD** en position verrouillée. Essayer de replier la chaise avant de descendre l'escalier pour s'assurer que le système **Stair-TREAD** est verrouillé.
 - Le support élastique pour bouteille d'oxygène est à utiliser uniquement avec les chaises d'évacuation Stryker et les chaises-civière **Stair-PRO®**. Utiliser uniquement des bouteilles d'oxygène de taille D avec le support élastique pour bouteille d'oxygène.
 - Toujours fixer correctement la bouteille d'oxygène et ses accessoires afin d'éviter toute interférence avec le fonctionnement de la chaise.
 - Toujours fixer la bouteille d'oxygène au support élastique pour bouteille d'oxygène en utilisant la sangle **Velcro** rouge.
 - Toujours bien fixer la bouteille d'oxygène dans le support élastique pour bouteille d'oxygène et s'assurer que le détendeur de la bouteille d'oxygène ne dépasse pas la largeur de la chaise.
 - Toujours retirer la bouteille d'oxygène du support élastique pour bouteille d'oxygène avant de tenter de plier ou de ranger la chaise.
 - Ne pas nettoyer le produit à la vapeur ou aux ultrasons.
 - La température maximale de l'eau ne doit pas dépasser 180 °F (82 °C).
 - La pression maximale de l'eau ne doit pas dépasser 1 500 psi (130,5 bar). En cas d'utilisation d'un tube-rallonge à main pour laver le produit, maintenir la buse haute pression à une distance minimum de 24 po (61 cm) du produit.
 - Toujours laisser sécher à l'air.
 - Ne pas procéder au nettoyage, à l'entretien ou à la maintenance pendant que le produit est en service.
-

Introduction

Ce manuel aide l'opérateur à utiliser ou entretenir le produit Stryker concerné. Lire ce manuel avant d'utiliser ce produit ou d'en effectuer la maintenance. Il convient d'établir des procédures et techniques visant à éduquer et à former le personnel quant au fonctionnement et à l'entretien sécuritaires de ce produit.

MISE EN GARDE

- L'utilisation incorrecte du produit peut causer des blessures à l'occupant ou à l'opérateur. Utiliser le produit uniquement de la manière décrite dans ce manuel.
 - Ne pas modifier le produit ni aucun de ses composants. Toute modification du produit peut entraîner un fonctionnement imprévisible, susceptible de causer des blessures à l'occupant ou à l'opérateur. La garantie du produit serait en outre annulée par toute modification du produit.
-

Remarque

- Ce manuel doit être considéré comme faisant partie du produit et doit l'accompagner à tout moment, même en cas de vente ultérieure du produit.
- Stryker cherche continuellement à améliorer le design et la qualité de ses produits. Ce manuel contient les informations produit les plus récentes disponibles au moment de l'impression. Il peut y avoir de légères divergences entre le produit et ce manuel. Pour toute question, contacter le service clientèle ou le support technique de Stryker au 1-800-327-0770.

Description du produit

La chaise d'évacuation Stryker modèle 6254 est utilisée pour l'évacuation des personnes handicapées d'établissements comportant plusieurs étages.

Indications d'utilisation

La chaise d'évacuation Stryker modèle 6254 est un dispositif porté à la main qui consiste en un cadre léger sur lequel un occupant peut être transporté. Elle est destinée à faciliter le transport des occupants en haut et/ou en bas d'un escalier dans une situation d'évacuation. Les rails permettent à un seul opérateur d'évacuer des occupants pesant jusqu'à 200 livres (91 kg). Deux opérateurs peuvent évacuer des occupants pesant jusqu'à 500 livres (227 kg). Le produit est destiné à être utilisé uniquement par des opérateurs formés.

Bénéfices cliniques

Transport des occupants pour monter et/ou descendre un escalier

Durée de vie utile prévue

La chaise d'évacuation a une durée de vie utile prévue de sept ans dans des conditions d'utilisation normale et en respectant la maintenance périodique appropriée.

Élimination/recyclage

Toujours respecter les recommandations et/ou réglementations locales en vigueur concernant la protection de l'environnement et les risques associés au recyclage ou à l'élimination de l'équipement en fin de vie utile.

Contre-indications

Aucune connue.

Caractéristiques techniques

 Charge maximale admissible ¹	500 livres	227 kilos
Hauteur	45 po.	114 cm
Largeur	20,5 po.	52 cm
Profondeur ²	28 po.	71 cm
Profondeur une fois pliée	11 po.	28 cm
Poids	34 livres	15,5 kg

Les dimensions sont prises depuis les bords les plus externes du cadre principal. Les valeurs des caractéristiques techniques sont arrondies. Les conversions sont calculées avant l'arrondi.

¹ La charge maximale admissible indique la somme des poids de l'occupant, de l'équipement et des accessoires.

² Les dimensions de profondeur sont mesurées avec les poignées extensibles rétractées.

Stryker se réserve le droit de modifier ces caractéristiques sans préavis.

Conditions ambiantes	Fonctionnement	Stockage et transport
Température		
Humidité relative		
Pression atmosphérique		

Illustration du produit



Remarque - Les composants sièges ont été enlevés pour plus de clarté.

A	Poignée de commande supérieure	F	Roulette avant
B	Stair-TREAD™	G	Poignées de levage côté pieds
C	Stair-TREAD barre de verrouillage	H	Barre de verrouillage de pliage de chaise (rouge)
D	Blocage de roue	I	Câble de déblocage de la poignée de commande supérieure
E	Bouton de déblocage de la poignée de levage		

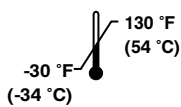
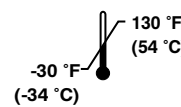
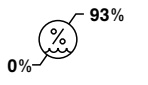
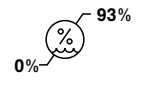
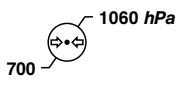
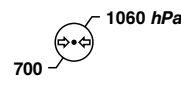
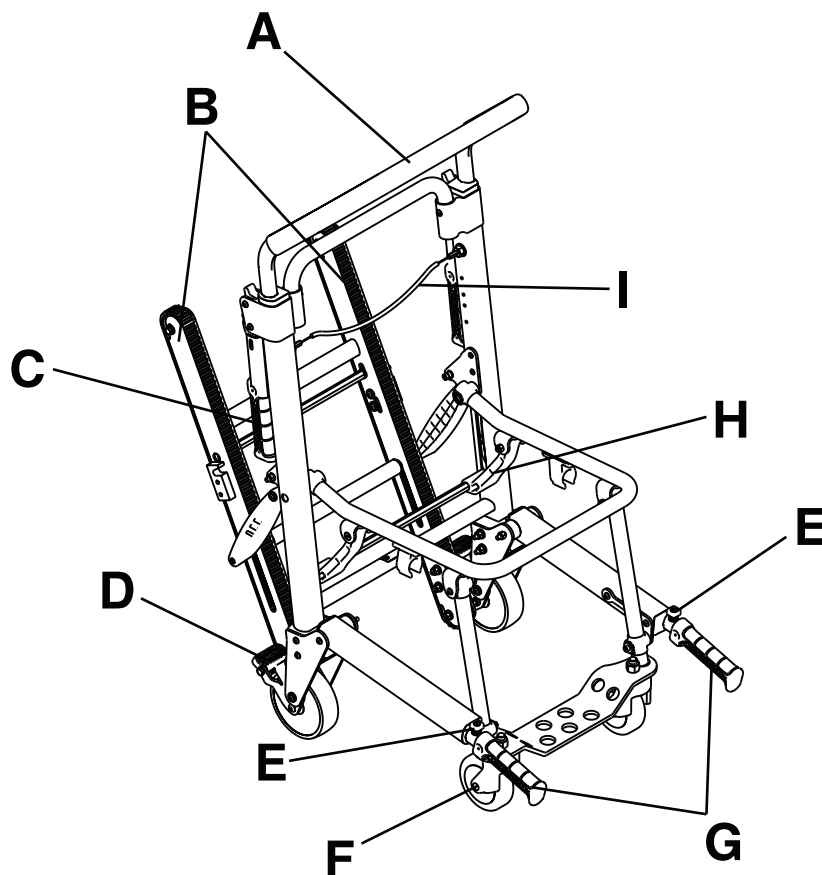
Coordonnées

Contactez le service clientèle ou le support technique de Stryker au moyen des coordonnées suivantes : 1-800-327-0770.

Stryker Medical
3800 E. Centre Avenue
Portage, MI 49002
USA

Remarque - L'utilisateur et/ou l'occupant doivent signaler tout incident grave lié au produit à la fois au fabricant et à l'autorité compétente de l'État membre de l'Union européenne où l'utilisateur et/ou l'occupant sont établis.

Pour consulter votre mode d'emploi ou votre manuel d'entretien en ligne, consulter <https://techweb.stryker.com/>.

Avoir le numéro de série (A) du produit Stryker à disposition avant d'appeler le service clientèle ou le support technique de Stryker. Inclure le numéro de série dans toutes les communications écrites.

Emplacement du numéro de série

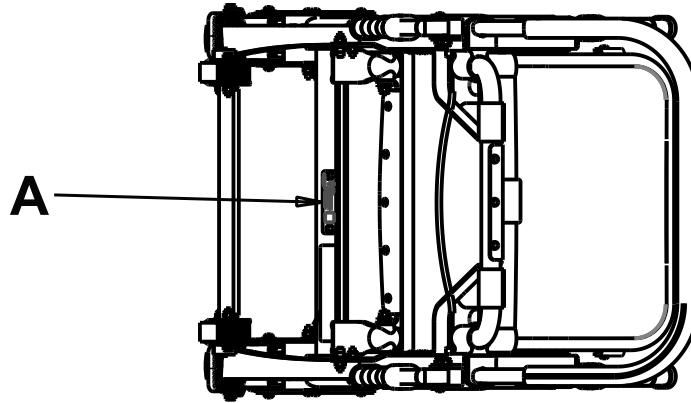

Date de fabrication

Les 2 premiers chiffres du numéro de série correspondent à l'année de fabrication.

Installation

Lors de l'installation, déballer les cartons et vérifier le bon fonctionnement de tous les éléments. Avant de mettre le produit en service, s'assurer qu'il fonctionne.

Retirer tous les matériaux d'expédition et d'emballage du produit avant de l'utiliser.

Instructions

Ces instructions sont imprimées sur le relève-buste de la chaise d'évacuation.

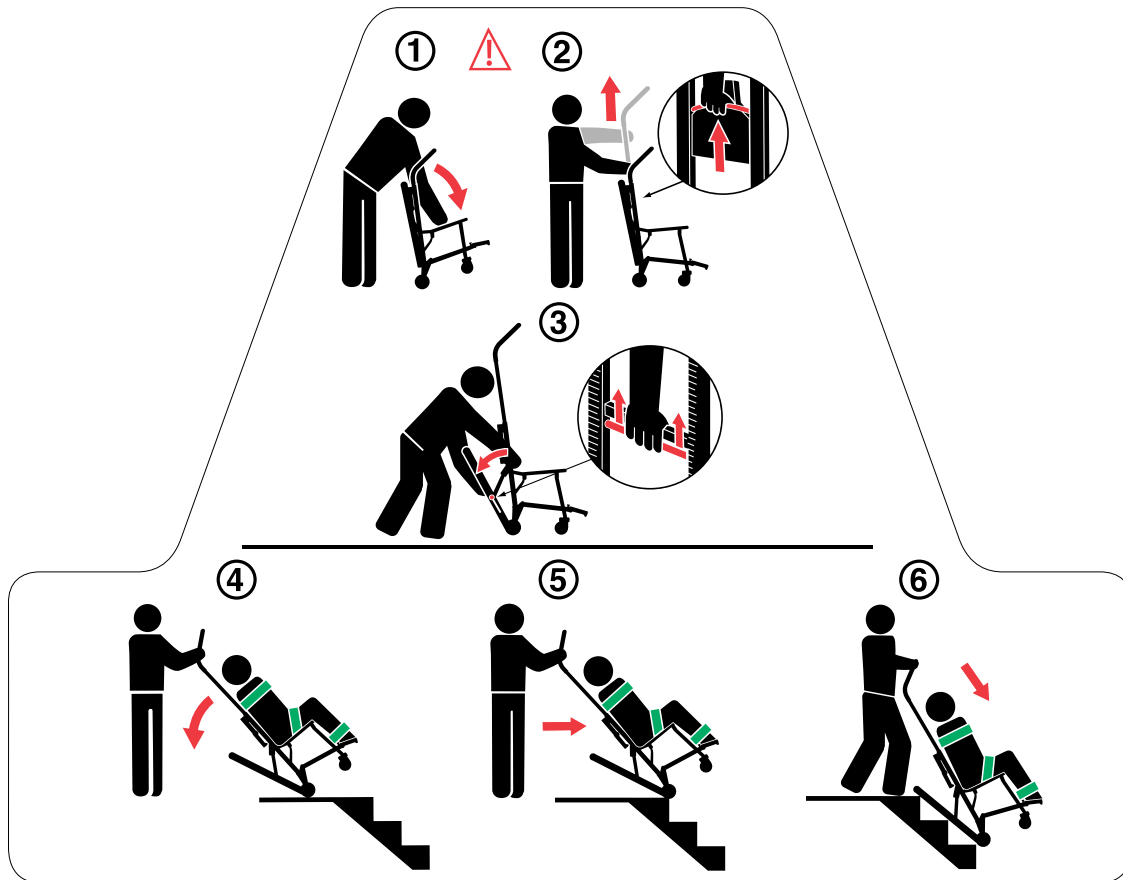

Pour utiliser la chaise d'évacuation :

1. Se positionner derrière la chaise et écarter le dossier et la poignée d'extension pour déplier la chaise.

AVERTISSEMENT - Toujours s'assurer que la chaise est verrouillée en position dépliée avant de l'utiliser. Une chaise non verrouillée peut se plier en cours d'utilisation.

2. Tirer le câble de déverrouillage rouge d'une main et tirer vers le haut la poignée de commande de l'autre main afin de déployer la poignée de commande supérieure.
3. Comprimer la barre de déblocage de guide rouge contre la traverse noire. Relâcher la prise sur la barre de déblocage et tirer énergiquement le système **Stair-TREAD** en position complètement déployée jusqu'à ce que les deux côtés se verrouillent solidement. Toujours s'assurer que les deux côtés du système **Stair-TREAD** sont verrouillés en essayant de le replier.

MISE EN GARDE - Toujours relâcher la barre de déblocage de guide rouge avant d'enclencher le système **Stair-TREAD** en position verrouillée. Essayer de replier la chaise avant de descendre l'escalier pour s'assurer que le système **Stair-TREAD** est verrouillé.

4. Pencher suffisamment la chaise en arrière pour permettre au système **Stair-TREAD** d'entrer en contact avec le plancher.
5. Tout en maintenant l'inclinaison, guider la chaise le long du bord de l'escalier afin de laisser le système **Stair-TREAD** se connecter avec la première marche.
6. Descendre l'escalier jusqu'à ce que les pas soient de niveau sur les bords de deux ou trois marches.

Fonctionnement

Directives de fonctionnement

AVERTISSEMENT

- Toujours utiliser toutes les sangles de retenue pour maintenir solidement l'occupant sur le produit. Un occupant non retenu peut tomber du produit et se blesser.
 - Ne pas enclencher un blocage de roue lorsqu'un occupant se trouve sur le produit ou en déplaçant le produit afin d'éviter tout risque de basculement.
 - Toujours éviter de laisser pénétrer de la saleté ou d'autres obstructions à l'intérieur des guides. Il se peut que le système **Stair-TREAD** ne fonctionne pas de la même manière sur toutes les surfaces d'escalier et dans toutes les conditions environnementales. Selon les conditions, un certain degré de résistance peut être rencontré. La présence d'eau, de glace ou de débris sur les escaliers peut affecter la marche des opérateurs et le bon fonctionnement du système **Stair-TREAD**. Pour éviter les blessures, dégager la voie ou envisager un autre itinéraire. La présence de condensation, d'eau, de glace ou de débris sur le système **Stair-TREAD** peut entraîner un comportement imprévisible conduisant à un changement brutal du poids à supporter par les opérateurs.
 - Les assistants non qualifiés ne sont pas autorisés à utiliser le produit. Des assistants non qualifiés peuvent causer des blessures à l'occupant ou à eux-mêmes.
 - Toujours transporter un occupant pesant plus de 200 livres (91 kg) dans l'escalier avec au moins deux opérateurs qualifiés.
 - Ne pas tenter de transporter des occupants représentant des charges plus lourdes que ce qui peut être soulevé sans risque.
-

- Utiliser le produit uniquement de la manière décrite dans ce manuel.
- Lire toutes les étiquettes et instructions sur le produit avant de l'utiliser.
- Toujours avertir l'occupant avant de faire rouler la chaise, de monter ou de descendre les escaliers. Rester avec l'occupant et surveiller le produit en permanence.
- Utiliser les blocages de roue uniquement pendant le transfert de l'occupant ou sans occupant sur le produit.
- Faire appel à des assistants dûment qualifiés pour contrôler la chaise et l'occupant si nécessaire.
- Ranger le produit dans un environnement frais et sec à une température supérieure à 0 °C et à l'abri de la lumière directe du soleil.

Remarque - Si davantage de personnes sont nécessaires pour manipuler la chaise en toute sécurité, voir *Positionnement des opérateurs et des assistants* (page 18) pour le positionnement correct de chaque assistant.

Dépliage de la chaise

AVERTISSEMENT - Toujours s'assurer que la chaise est verrouillée en position dépliée avant de l'utiliser. Une chaise non verrouillée peut se plier en cours d'utilisation.

Pour déplier la chaise :

1. Se placer debout derrière la chaise.
2. Appliquer les blocages de roue.
3. Éloigner le relève-buste de la poignée d'extension (Figure 1).
4. Tirer le siège vers le haut pour s'assurer qu'il est verrouillé en position dépliée. Si la chaise ne se replie pas, elle est verrouillée.

Pliage de la chaise

Pour plier la chaise :

1. Enclencher les blocages de roue.

2. Boucler les sangles de retenue. Plier les sangles de retenue de manière à les empêcher d'interférer. Fixer la sangle du support de tête derrière le cadre de la chaise.
3. Se tenir debout à côté de la chaise.
4. Tirer sur la barre de verrouillage du pliage (rouge) à l'arrière de la chaise (A) (Figure 2).
5. Incliner la chaise vers l'avant.
6. Plier le siège vers le haut jusqu'au dossier, jusqu'à ce que les pieds avant se verrouillent dans les clips situés sur le bas du tube du siège.

Remarque - Tourner les roulettes avant de manière à ce qu'elles n'interfèrent pas lors du pliage de la chaise.

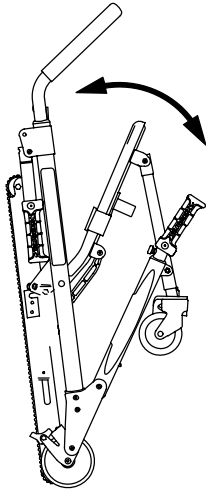

Figure 1 – Dépliage de la chaise

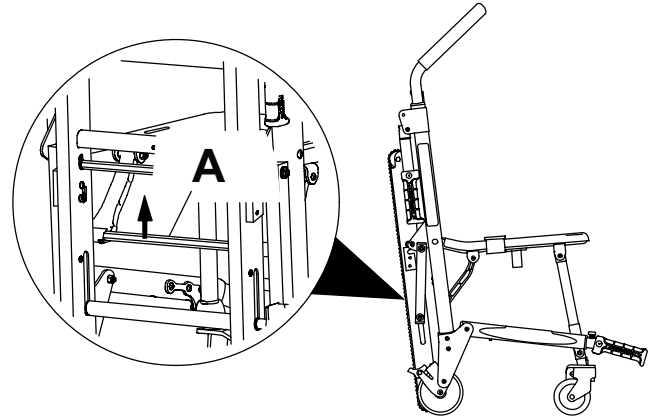

Figure 2 – Pliage de la chaise

Ranger le produit dans un environnement frais et sec à une température supérieure à 0 °C et à l'abri de la lumière directe du soleil.

Transfert de l'occupant vers la chaise

AVERTISSEMENT - Ne pas utiliser la chaise en cas de suspicion de lésions cervicales, spinales ou de fractures.

Pour transférer l'occupant sur le produit :

1. Placer le produit à côté de l'occupant.
2. Appliquer les blocages de roue pour empêcher le produit de bouger.
3. Ouvrir les sangles de retenue.
4. Déployer la poignée de commande supérieure.
5. Transférer l'occupant sur le produit.
6. Maintenir solidement l'occupant sur le produit avec toutes les sangles de retenue (*Attacher l'occupant avec les sangles de retenue* (page 10)).
7. Débloquer les blocages de roue avant de transporter le produit.

Attacher l'occupant avec les sangles de retenue

AVERTISSEMENT - Toujours utiliser toutes les sangles de retenue pour maintenir solidement l'occupant sur le produit. Un occupant non retenu peut tomber du produit et se blesser.

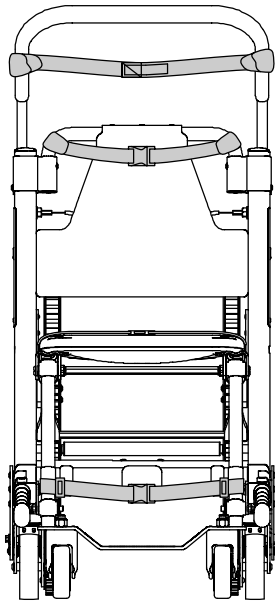

Figure 3 – Points d'attache des sangles de retenue de tête, de poitrine et de chevilles - vue de face

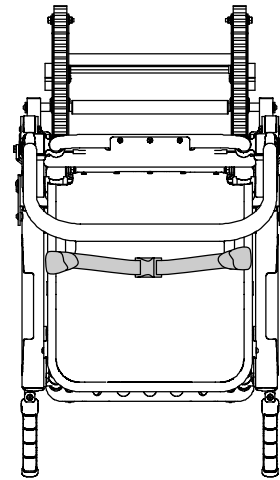

Figure 4 – Points d'attache de la sangle de retenue de giron - vue de dessus

Boucler l'une des sangles de retenue sur la poitrine de l'occupant et l'autre sur son giron. Boucler la sangle de retenue de chevilles sur les jambes de l'occupant.

Attacher les sangles de retenue sur le produit dans les points d'attache requis (Figure 3 et Figure 4). Les points d'attache des sangles de retenue doivent assurer un ancrage solide et une position de retenue correcte. Ne pas laisser les sangles de retenue interférer avec un équipement ou des accessoires. Boucler les sangles de retenue quand la chaise n'est pas utilisée.

Ouvrir les sangles de retenue et les placer de chaque côté de la chaise pendant l'installation du patient dans la chaise. Rallonger les sangles de retenue, les boucler autour du patient, puis les raccourcir et les serrer.

- Pour ouvrir la sangle de retenue, appuyer sur les pattes situées sur le côté de la partie femelle de la boucle. Cela permet de relâcher la plaque d'enclenchement de la boucle et de la sortir de la partie femelle.
- Pour fermer la sangle, pousser la plaque d'enclenchement dans la partie femelle jusqu'au déclic.
- Pour rallonger la sangle de retenue, saisir la plaque d'enclenchement de la boucle et la tourner à un angle par rapport à la sangle, puis tirer dessus. La sangle se termine par une patte ourlée qui empêche la plaque d'enclenchement de sortir de la sangle de retenue.
- Pour raccourcir la sangle de retenue, saisir la patte ourlée et tirer la sangle vers l'arrière à travers la plaque d'enclenchement et la serrer.

Lorsqu'une sangle de retenue est bouclée autour d'un patient, fixer la plaque d'enclenchement en place et retirer toute partie lâche de la chaise.

Attache des sangles de retenue de poitrine

Pour attacher les sangles de retenue de poitrine en configuration croisée sur la poitrine :

1. Enrouler chaque sangle de retenue autour du cadre de la chaise. Passer l'extrémité de la sangle de retenue par la boucle. Tirer sur la sangle de retenue pour la tendre.
2. Tirer la sangle de retenue sur la poitrine de l'occupant. Rallonger la sangle de retenue si nécessaire.
3. Boucler la sangle de retenue.
4. Tirer l'extrémité libre de la sangle de retenue pour la serrer autour de l'occupant.
5. Répéter la même opération avec la deuxième sangle de retenue et la sangle de retenue de giron.

Fixation de la sangle de retenue pour chevilles

Pour fixer la sangle de retenue pour chevilles :

1. Retirer les trois pièces en plastique de la sangle de retenue.
2. Enfiler la sangle de retenue dans un des anneaux en D en matière plastique. Faire glisser l'anneau vers le bas jusqu'à l'extrémité de la sangle de retenue puis vers le haut jusqu'à l'étiquette blanche.
3. Enrouler la sangle de retenue autour du pied avant de la chaise et tirer l'extrémité libre de la sangle de retenue à travers l'anneau en D. Tirer jusqu'à ce que l'anneau en D repose contre le tube du repose-pieds.
4. Enfiler la sangle de retenue dans l'autre anneau en D.
5. Enrouler la sangle de retenue autour de l'autre pied avant de la chaise et tirer l'extrémité libre de la sangle de retenue à travers l'anneau. Tirer jusqu'à ce que l'anneau en D repose contre le tube du repose-pieds.
6. Attacher le clip de l'extrémité mâle sur la sangle de retenue.

Techniques appropriées de soulèvement

Lors du soulèvement du produit et de l'occupant, suivre les techniques appropriées de soulèvement afin d'éviter tout risque de blessure :

- Garder les mains près du corps
- Maintenir le dos droit
- Coordonner tous les mouvements avec ceux du partenaire
- Soulever avec les jambes
- Éviter les mouvements de torsion

Transport de l'occupant sur les surfaces planes

AVERTISSEMENT

- Ne pas laisser l'occupant se tenir debout sur le repose-pieds pour lui éviter de se blesser ou d'endommager l'équipement.
 - Toujours faire preuve de prudence lors de l'utilisation des roulettes. Les roulettes ne sont pas adaptées à toutes les surfaces.
-

Pour le transport sur des surfaces planes :

1. Pousser et guider la chaise à l'aide des poignées côté tête ou du tube du dossier ou de la poignée de commande supérieure (Figure 5).
2. Soulever la chaise au-dessus et autour des obstructions uniquement à l'aide des poignées de levage côté tête et côté pieds.

Remarque - La poignée de commande supérieure extensible peut être utilisée dans n'importe quelle position pour faire rouler et guider la chaise. Tirer le câble de déverrouillage rouge d'une main et tirer vers le haut sur la poignée de commande de l'autre main pour étendre la poignée de commande supérieure. Relâcher le câble pour verrouiller la poignée en position moyennement ou complètement déployée.

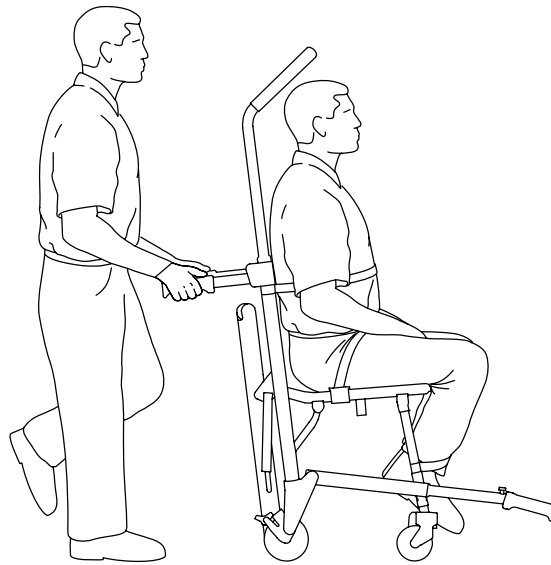

Figure 5 – Transport d'un occupant

Transport de l'occupant en descendant un escalier

AVERTISSEMENT

- Toujours verrouiller le système **Stair-TREAD** en position avant de transporter un occupant.
- Toujours transporter un occupant pesant plus de 200 livres (91 kg) dans l'escalier avec au moins deux opérateurs formés.
- Toujours verrouiller les poignées de levage en position avant de les utiliser pour soulever la chaise.
- Toujours éviter de laisser pénétrer de la saleté ou d'autres obstructions à l'intérieur des guides. Il se peut que le système **Stair-TREAD** ne fonctionne pas de la même manière sur toutes les surfaces d'escalier et dans toutes les conditions environnementales. Selon les conditions, un certain degré de résistance peut être rencontré. La présence d'eau, de glace ou de débris sur les escaliers peut affecter la marche des opérateurs et le bon fonctionnement du système **Stair-TREAD**. Pour éviter les blessures, dégager la voie ou envisager un autre itinéraire. La présence de condensation, d'eau, de glace ou de débris sur le système **Stair-TREAD** peut entraîner un comportement imprévisible conduisant à un changement brutal du poids à supporter par les opérateurs.
- Toujours nettoyer et sécher le système **Stair-TREAD** avant de transporter un occupant.
- Ne pas tenter de transporter des occupants représentant des charges plus lourdes que ce qui peut être soulevé sans risque.

MISE EN GARDE - Toujours relâcher la barre de déblocage de guide rouge avant d'enclencher le système **Stair-TREAD** en position verrouillée. Essayer de replier la chaise avant de descendre l'escalier pour s'assurer que le système **Stair-TREAD** est verrouillé.

Remarque - Si davantage de personnes sont nécessaires pour manipuler la chaise en toute sécurité, voir *Positionnement des opérateurs et des assistants* (page 18) pour le positionnement correct de chaque lève-patient.

1. Faire rouler la chaise jusqu'à l'escalier et l'aligner sur le bord de la première marche.
2. Opérateur côté pieds : Pousser les boutons rouges de déblocage pour déployer les poignées de levage côté pieds et tirer les poignées vers l'extérieur jusqu'à leur butée (Figure 6). Relâcher les boutons pour verrouiller les poignées.
3. Opérateur côté tête : Utiliser une main pour tirer sur le câble de déblocage de la poignée de commande supérieure rouge (B) (Figure 7). Utiliser l'autre main pour tirer la poignée vers le haut et la déployer complètement. Lâcher le câble et s'assurer que la poignée est verrouillée des deux côtés en position complètement déployée.

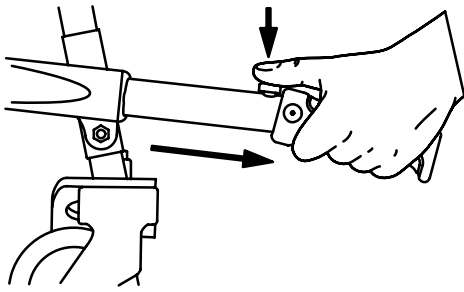

Figure 6 – Poignées de levage côté pieds

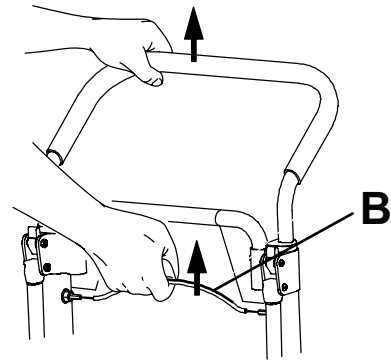

Figure 7 – Câble de déblocage de la poignée de commande supérieure

4. Opérateur côté tête : Comprimer la barre de déblocage de guide rouge contre la traverse noire (Figure 8). Relâcher la prise sur la barre de déblocage et tirer énergiquement le système **Stair-TREAD** en position complètement déployée jusqu'à ce que les deux côtés se verrouillent solidement. Toujours s'assurer que les deux côtés du système **Stair-TREAD** sont verrouillés en essayant de le replier.
5. Les opérateurs se font face pour descendre l'escalier.
6. Opérateur côté tête : Pencher suffisamment la chaise en arrière pour permettre au système **Stair-TREAD** d'entrer en contact avec le sol (Figure 9).

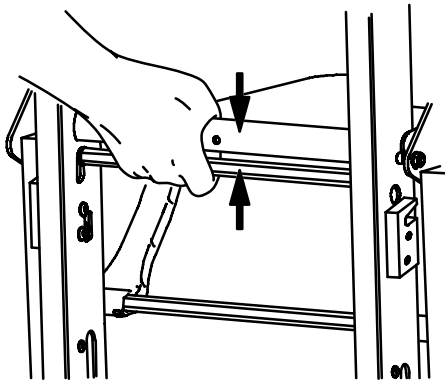

Figure 8 – Barre de déblocage de guide rouge

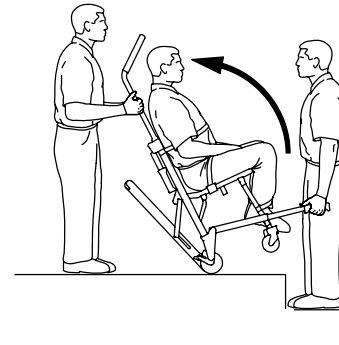

Figure 9 – Pencher la chaise

7. Les deux opérateurs : Tout en maintenant l'inclinaison, guider la chaise le long du bord de l'escalier. Laisser le système **Stair-TREAD** se connecter à la première marche (Figure 10).
8. Les deux opérateurs : Descendre l'escalier jusqu'à ce que les pas soient de niveau sur les bords de deux ou trois marches (Figure 11).
9. Opérateur côté tête : Appliquer une légère pression vers le bas sur la poignée de commande supérieure extensible pendant que l'opérateur côté pieds applique une légère pression vers le haut sur les poignées de levage côté pieds pour empêcher la chaise de basculer vers l'avant pendant qu'il descend l'escalier.

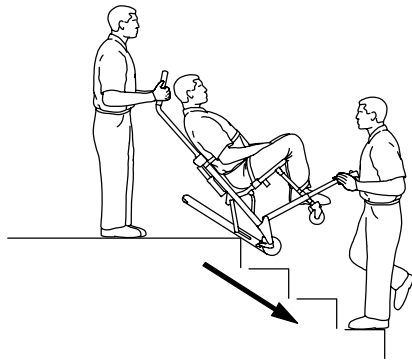

Figure 10 – Rail engagé sur la première marche

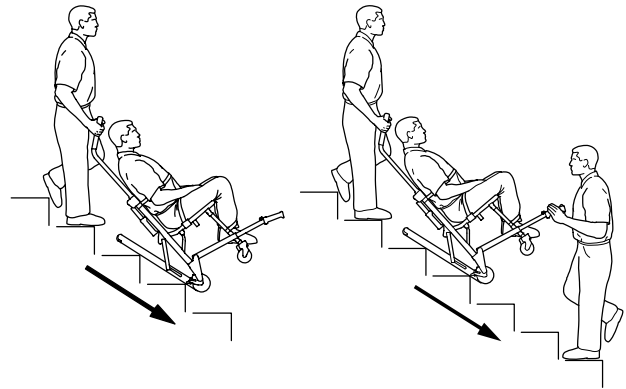

Figure 11 – Transport vers le bas de l'escalier en cours

10. Opérateur côté pieds : Lorsque le guide atteint la dernière marche, lâcher les poignées avant. Opérateur côté tête : Laisser la chaise basculer vers l'avant (Figure 13) jusqu'à ce que les quatre roues soient sur le sol. Faire rouler la chaise (voir *Transport de l'occupant sur les surfaces planes* (page 12)).
11. Pour replier le système **Stair-TREAD**, tirer sur la barre de déblocage du guide rouge vers la traverse noire et replier le guide vers le haut en direction de la chaise. S'assurer que le système **Stair-TREAD** est verrouillé en place.

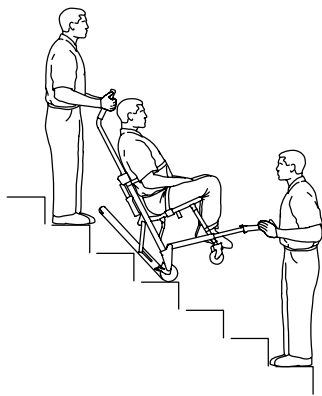

Figure 12 – Position de repos

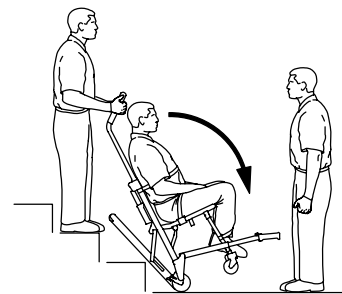

Figure 13 – Bas des escaliers

Si pendant la descente de l'escalier l'un des opérateurs a besoin de s'arrêter ou de se reposer, pencher la chaise vers l'avant juste assez pour permettre aux roues arrière de se poser sur la marche de l'escalier (Figure 12). Pour continuer à descendre l'escalier à partir de la position de repos, l'opérateur côté tête exerce une légère pression vers le bas sur la poignée de commande supérieure pendant que l'opérateur côté pieds exerce une légère pression vers le haut pour faire basculer la chaise en arrière et activer le système **Stair-TREAD**.

Transport de l'occupant pour monter un escalier

AVERTISSEMENT

- Toujours transporter un occupant pesant plus de 200 livres (91 kg) dans l'escalier avec au moins deux opérateurs qualifiés.
- Toujours verrouiller les poignées de levage en position avant de les utiliser pour soulever la chaise.

Remarque - Si davantage de personnes sont nécessaires pour manipuler la chaise en toute sécurité, voir *Positionnement des opérateurs et des assistants* (page 18) pour le positionnement correct de chaque assistant.

1. Faire rouler la chaise près du pied de l'escalier, l'occupant tournant le dos à l'escalier.

2. Opérateur côté pieds : Pousser les boutons rouges de déblocage pour déployer les poignées de levage côté pieds et tirer les poignées vers l'extérieur jusqu'à leur butée. Relâcher les boutons pour verrouiller les poignées.
3. Opérateur côté tête : Déplier les poignées de levage côté tête.

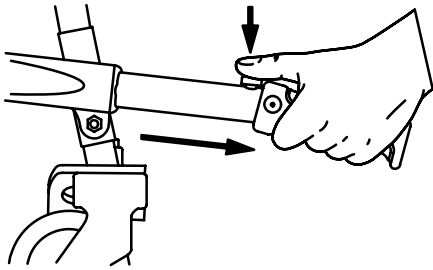

Figure 14 – Poignées de levage côté pieds

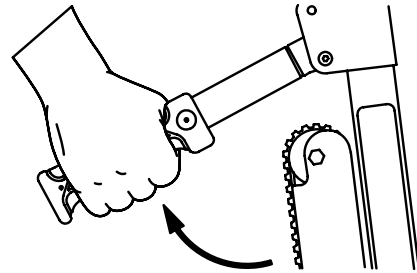

Figure 15 – Poignées de levage côté tête

4. Opérateur côté pieds : Faire face à l'escalier.
5. Opérateur côté tête : Tourner le dos à l'escalier pour mieux surveiller l'occupant ou faire face à l'escalier pour avoir une meilleure vue de l'escalier et pour manœuvrer autour des obstacles.

Remarque - Même si l'opérateur côté tête peut se placer dans l'un ou l'autre sens pour soulever et porter, toujours suivre les protocoles en vigueur pour porter la chaise.

6. Les deux opérateurs : Soulever la chaise ensemble. Utiliser les poignées de levage côté tête et les poignées de levage côté pieds. Suivre *Techniques appropriées de soulèvement* (page 12). En évitant les obstructions, faire monter lentement la chaise dans l'escalier.

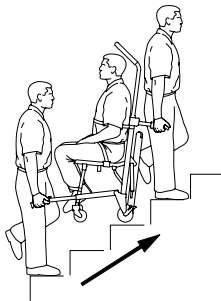

Figure 16 – Transport vers le haut de l'escalier

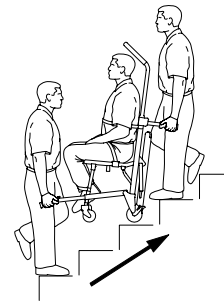

Figure 17 – Transport vers le haut de l'escalier

Application ou libération d'un blocage de roue

AVERTISSEMENT

- Ne pas appliquer de blocage de roue lorsqu'un occupant se trouve sur le produit ou en déplaçant le produit afin d'éviter tout risque de basculement.
- Ne pas laisser un occupant sans surveillance. Soutenir le produit pendant que l'occupant se trouve sur le produit.
- Ne pas installer et ne pas appliquer un blocage de roue sur un produit dont les roues sont usées et dont le diamètre est inférieur à 5 po. (12,7 cm).

Pour appliquer un blocage de roue (C), appuyer sur la pédale jusqu'à ce qu'elle s'arrête et repose contre la surface de la roue (Figure 18).

Pour libérer un blocage de roue (C), appuyer sur le haut de la pédale avec le pied, ou soulever la pédale avec l'orteil (Figure 18). Le haut de la pédale reposera contre le cadre de la roue lorsque le blocage de roue sera libéré.

Remarque - Les blocages de roue aident à empêcher le produit de rouler lorsqu'il n'est pas surveillé. La résistance offerte par les blocages de roue peut ne pas être suffisante sur certaines surfaces ou sous certains poids.

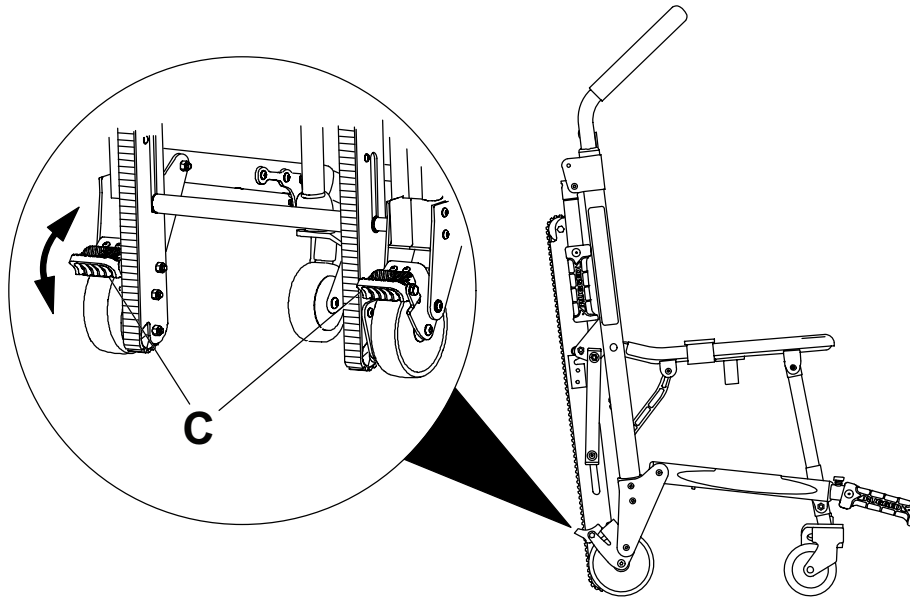

Figure 18 – Système de blocage des roues

Attache du support de tête en option à la poignée de commande supérieure

AVERTISSEMENT - Ne pas utiliser la chaise en cas de suspicion de lésions cervicales, rachidiennes ou de fractures.

Pour attacher la sangle du support de tête à la poignée de commande supérieure extensible :

1. Enrouler les extrémités libres de la sangle autour des parties verticales de la poignée, puis les passer par les boucles en plastique.
2. Tirer pour serrer et fixer solidement la sangle sur elle-même.
3. Régler la hauteur en desserrant la sangle, en la déplaçant à l'emplacement souhaité, puis en la resserrant.

Soutien de la tête de l'occupant avec le support de tête en option

Pour soutenir la tête de l'occupant avec le support de tête :

1. Déployer la poignée de commande supérieure.
2. Tirer sur le câble de déverrouillage rouge de la poignée de commande supérieure d'une main.
3. De l'autre main, tirer la poignée vers le haut.
4. Relâcher le câble. S'assurer que la poignée est verrouillée dans l'une des deux positions disponibles.
5. Fixer le support de tête (*Attache du support de tête en option à la poignée de commande supérieure (page 17)*).
6. Placer le support de tête à la base de la tête de l'occupant pour soutenir la tête.
7. Pour les occupants inconscients et semi-conscients, maintenir solidement la tête avec les deux autres parties de la sangle.
8. Enrouler le support de tête autour de la tête de l'occupant. Superposer les extrémités de la sangle et les serrer comme il convient pour un maintien en toute sécurité.

Lorsqu'elles ne sont pas utilisées, enrouler les extrémités de la sangle autour de la poignée et attacher la sangle à l'arrière du support de tête.

Positionnement des opérateurs et des assistants

AVERTISSEMENT - Toujours transporter un occupant pesant plus de 200 livres (91 kg) dans l'escalier avec au moins deux opérateurs formés.

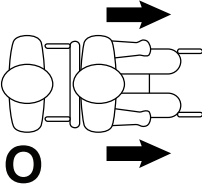
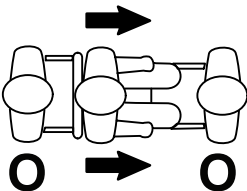
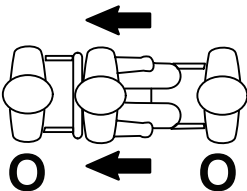
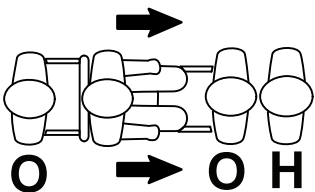
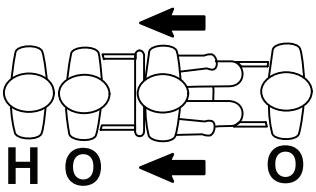
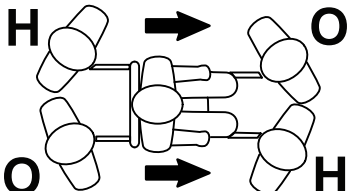
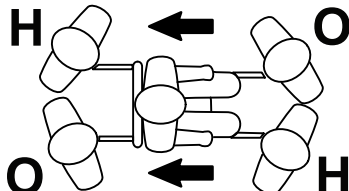
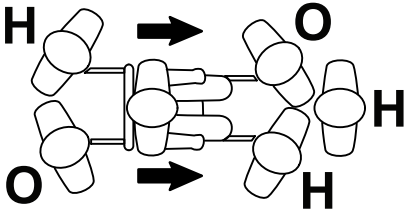
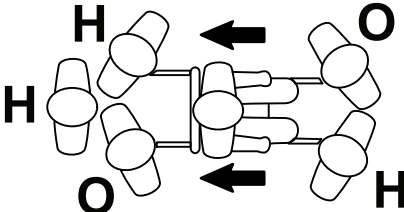
	Descente d'escalier	Montée d'escalier
Un opérateur		
Deux opérateurs		
Deux opérateurs Un assistant		
Deux opérateurs Deux assistants		
Deux opérateurs Trois assistants		

Installation du support mural de rangement optionnel

Remarque - L'option repose-pieds (6254-029-000) n'est pas compatible avec le support mural de rangement optionnel (6254-050-000).

Pour installer le support mural de rangement optionnel :

1. Utiliser le support comme modèle pour repérer l'emplacement des trous de montage dans la zone où le support mural sera installé. Tenir compte des dimensions de la chaise pour déterminer et repérer l'emplacement. La hauteur approximative du support par rapport au sol doit être d'au moins 60 pouces (1,5 m).

2. Les fixations (non fournies) adaptées au type de mur serviront pour au moins quatre trous de fixation pour installer le support.
3. Suspendez la chaise au support à l'aide de la poignée de commande supérieure.

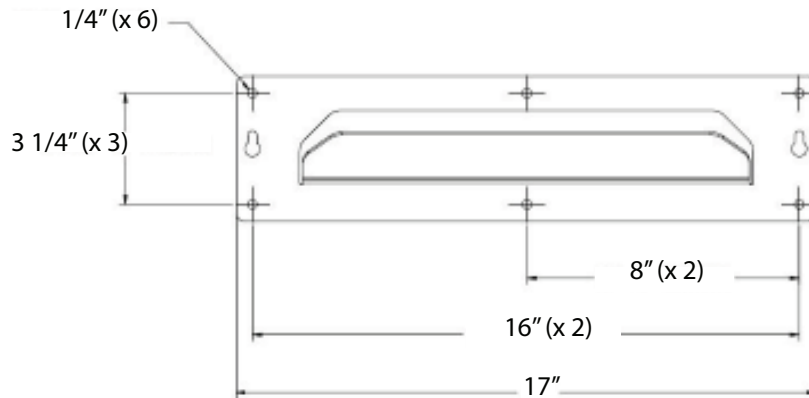

Figure 19 – Dimensions du support de rangement

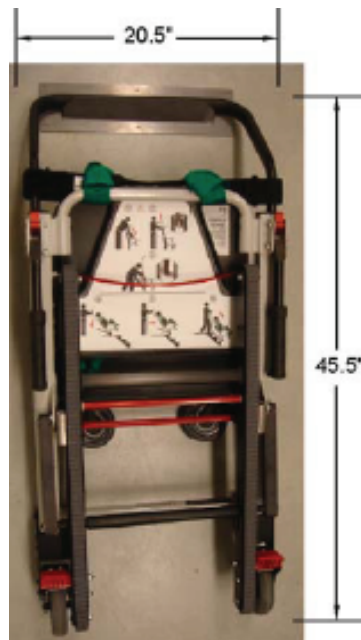

Figure 20 – Chaise rangée sur le support

Installation de l'armoire optionnelle

Pour installer l'armoire en option :

1. Utiliser l'armoire comme modèle pour repérer l'emplacement des trous de montage à l'endroit où l'armoire sera installée. Tenir compte des dimensions de l'armoire pour déterminer et repérer l'emplacement. La hauteur approximative du bas de l'armoire par rapport au sol doit être d'au moins 12 pouces (30,5 cm).
2. Les fixations (non fournies) adaptées au type de mur serviront pour au moins quatre trous de fixation pour installer l'armoire.
3. Suspendez la chaise au support à l'aide de la poignée de commande supérieure.

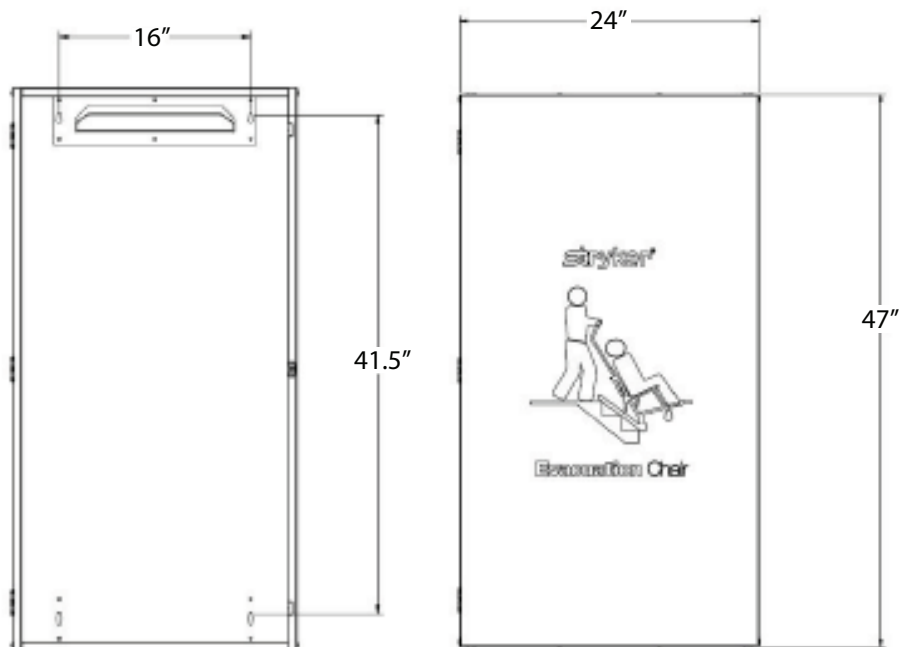

Figure 21 – Dimensions de l'armoire



Figure 22 – Chaise rangée dans l'armoire

Installation du couvercle optionnel

Remarque

- Pour faciliter l'installation, accrocher la chaise au support de rangement avant d'installer le couvercle.
- L'option repose-pieds (6254-029-000) n'est pas compatible avec le couvercle optionnel (6254-055-000).

Pour installer le couvercle en vinyle en option :

1. Glisser le logement inférieur sur les roues.
2. Disposer les rabats latéraux autour du cadre de la chaise.

3. Tirer le pan supérieur vers le bas entre les barres de la poignée de commande supérieure et au-dessus de la sangle du support de tête.
4. Fixer les bandes **Velcro**®.
5. Fixer la bande de poignée rouge au **Velcro** sur le devant du couvercle.

Retrait du couvercle optionnel

Pour retirer le couvercle en vinyle en option :

1. Tirez sur la poignée rouge.
2. Laissez le couvercle tomber de la chaise.



Figure 23 – Glisser le logement inférieur sur les roues



Figure 24 – Couvercle installé sur la chaise

Installation du support élastique pour bouteille d'oxygène

AVERTISSEMENT

- Toujours bien fixer tous les tubes, détendeurs et accessoires de la bouteille d'oxygène pour éviter toute interférence avec les guides, les roues ou d'autres mécanismes de la chaise.
- Toujours nettoyer ou éliminer les composants contaminés de la chaise afin d'éviter le risque d'exposition aux agents pathogènes transmissibles par le sang et des blessures chez l'occupant ou l'opérateur.

MISE EN GARDE

- Le support élastique pour bouteille d'oxygène est à utiliser uniquement avec les chaises d'évacuation Stryker et les chaises-civiers **Stair-PRO**®. Utiliser uniquement des bouteilles d'oxygène de taille D avec le support élastique pour bouteille d'oxygène.
- Toujours fixer correctement la bouteille d'oxygène et ses accessoires afin d'éviter toute interférence avec le fonctionnement de la chaise.
- Toujours fixer la bouteille d'oxygène au support élastique pour bouteille d'oxygène en utilisant la sangle **Velcro** rouge.
- Toujours bien fixer la bouteille d'oxygène dans le support élastique pour bouteille d'oxygène et s'assurer que le détendeur de la bouteille d'oxygène ne dépasse pas la largeur de la chaise.

- Toujours retirer la bouteille d'oxygène du support élastique pour bouteille d'oxygène avant de tenter de plier ou de ranger la chaise.

1. S'assurer que la chaise est en position dépliée avant d'installer le support élastique pour bouteille d'oxygène.
2. Placer le support élastique pour bouteille d'oxygène entre les deux tubes des poignées d'extension situées sous le siège.
3. Faire passer chacune des quatre sangles **Velcro** à travers les boucles en plastique.
4. Tirer les sangles vers le bas pour les serrer avant de fixer le **Velcro**.
5. Tirer la poignée rouge vers le haut et glisser la bouteille d'oxygène de taille D dans le support élastique pour bouteille d'oxygène.

Remarque

- S'assurer de glisser en premier l'extrémité inférieure de la bouteille d'oxygène.
 - Pour fixer le support élastique pour bouteille d'oxygène, s'assurer que la charge admissible de la chaise est visible.
6. Faire passer la sangle rouge dans la poignée rouge. Quand la sangle rouge n'est pas utilisée, celle-ci peut être fixée au niveau de la partie inférieure du support élastique pour bouteille d'oxygène.
 7. Tirer la sangle **Velcro** rouge vers le bas jusqu'à ce qu'elle soit serrée et la fixer autour de la bouteille d'oxygène.

Accessoires et pièces

Les accessoires suivants peuvent être disponibles pour le produit. Confirmer la disponibilité en fonction de la configuration du produit ou du pays. Contacter le service clientèle de Stryker : +1-800-327-0770.

Nom	Numéro
Ceinture, rail (standard) en option	6254-065-000
Ceinture, rail (agressif)	6254-070-000
Support de rangement mural de chaise optionnel	6254-050-000
Armoire, alarme optionnelle	6254-045-000
Armoire, rangement mural de chaise optionnel	6254-002-000
Housse, rangement de chaise optionnel	6254-055-000
Repose-pieds optionnel	6254-029-000
Support de bouteille d'oxygène optionnel, élastique	6250-140-080
Verrouillage poignées de levage optionnelles, arrière	6250-031-000

Nettoyage

AVERTISSEMENT - Toujours utiliser un équipement de protection individuelle approprié lors du lavage sous pression afin d'éviter une contagion par inhalation. Tout équipement de lavage sous pression peut vaporiser des résidus contaminés.

MISE EN GARDE

- Ne pas nettoyer le produit à la vapeur ou aux ultrasons.
 - La température maximale de l'eau ne doit pas dépasser 180 °F (82 °C).
 - La pression maximale de l'eau ne doit pas dépasser 1 500 psi (130,5 bar). En cas d'utilisation d'un tube-rallonge à main pour laver le produit, maintenir la buse haute pression à une distance minimum de 24 po (61 cm) du produit.
 - Toujours laisser sécher à l'air.
 - Ne pas procéder au nettoyage, à l'entretien ou à la maintenance pendant que le produit est en service.
-

Le produit est lavable sous pression. Le produit peut présenter certains signes d'oxydation ou de décoloration dus aux lavages répétés. Toutefois, le lavage sous pression n'entraînera aucune dégradation de la performance du produit à condition de respecter les procédures appropriées.

- Respecter rigoureusement les recommandations de dilution du fabricant de la solution de nettoyage.
- Pour le lavage sous pression du produit, Stryker Medical recommande de préférence le laveur de chariots chirurgicaux d'hôpital ou le tube-rallonge à main standard.
- Nettoyer le **Velcro** après chaque utilisation. Saturer le **Velcro** avec un désinfectant et laisser celui-ci s'évaporer. Pour le **Velcro** en nylon, un désinfectant approprié doit être déterminé par le service.
- L'immersion des boucles en métal des sangles de retenue peut corroder les boucles et n'est pas recommandée. Rincer à l'eau propre et laisser sécher à l'air pour réduire le risque de corrosion. Remplacer les sangles de retenue si les boucles en métal sont corrodées.
- Le support élastique pour bouteille d'oxygène est fabriqué en élastique tissé de haute qualité. S'assurer de nettoyer régulièrement le support élastique pour bouteille d'oxygène.
- Le contact direct d'un matériau visiblement sale et perméable avec la peau peut augmenter le risque d'infection.

Nettoyage du cadre du guide

Si un corps étranger s'imisce entre la ceinture du système **Stair-TREAD** et le cadre du guide, il est nécessaire de nettoyer le cadre du guide.

Pour nettoyer le cadre du guide :

1. Desserrer les ceintures du guide.
2. Retirer les roues arrières.
3. Nettoyer le cadre du guide à l'alcool dénaturé.
4. Rincer les ceintures à l'eau à haute pression. Nettoyer les surfaces interne et externe de la ceinture.
5. Laisser les ceintures sécher complètement.
6. Remonter les ceintures de guide et les roues arrière.
7. En respectant les avertissements et mises en garde appropriés, tester la performance de la chaise en simulant le poids d'un occupant pendant la descente d'une volée de marches.

Si la performance ne revient pas aux conditions d'origine, il peut être nécessaire de remettre les ceintures en état ou de les remplacer.

Nettoyants conseillés

De manière générale, lorsqu'ils sont utilisés aux concentrations recommandées par le fabricant, des désinfectants phénoliques ou quaternaires (sauf le **Virex® TB**) peuvent être employés. L'utilisation de désinfectants iodophores n'est pas recommandée parce que ces désinfectants risquent de faire des taches.

Les nettoyants conseillés incluent, entre autres :

- Nettoyants quaternaires (substance active : chlorure d'ammonium)
- Nettoyants phénoliques (substance active : o-phénylphénol)
- Solution d'eau de Javel (5,25 % - moins d'une partie d'eau de Javel pour 100 parties d'eau)

Éviter une saturation excessive. S'assurer que le produit ne reste pas mouillé plus longtemps que la durée limite précisée dans les directives du fabricant du produit chimique relatives à la désinfection.

Remarque

- La garantie de ce produit pourrait être annulée si les directives précitées ne sont pas suivies lors de l'utilisation de ce type de nettoyants.
- Toujours essuyer le produit à l'eau propre et sécher après le nettoyage. Certains produits de nettoyage sont de nature corrosive et peuvent endommager le produit. Si le produit n'est pas rincé et séché correctement, un résidu corrosif reste sur la surface du produit et peut entraîner une corrosion prématurée des composants essentiels.

Entretien préventif

Mettre le produit hors service avant d'effectuer les vérifications d'entretien préventif. Vérifier tous les éléments mentionnés pendant l'entretien préventif annuel pour tous les produits Stryker Medical. Il peut être nécessaire d'effectuer les vérifications d'entretien préventif plus fréquemment en fonction du degré d'utilisation du produit. Toute réparation doit être effectuée exclusivement par du personnel qualifié.

Remarque - Nettoyer et désinfecter l'extérieur de la surface de support avant inspection, le cas échéant.

Fonctionnement	Calendrier	Procédure
Nettoyage et désinfection	Chaque utilisation	Voir la rubrique <i>Nettoyage</i> dans le manuel d'utilisation
Inspection	Procéder au contrôle de la chaise tous les 6 mois	Voir la liste de contrôle ci-dessous
Remise en état de la ceinture du système Stair-TREAD	Après l'utilisation sur environ 500 escaliers, ou si la performance du système Stair-TREAD est lente	Voir la section <i>Remise en état de la ceinture du guide</i> dans le manuel de maintenance

Inspecter les éléments suivants :

- _____ Toutes les attaches sont solidement fixées (consulter tous les schémas de montage)
- _____ Toutes les soudures sont intactes, absence de fissures ou de cassures
- _____ Les tubulures et les feuilles de métal ne sont ni pliées ni cassées
- _____ Absence de débris dans les roues
- _____ Toutes les roues sont solidement fixées et roulent
- _____ Les roulettes avant sont solidement fixées, roulent et pivotent (le cas échéant)
- _____ Les blocages de roue maintiennent solidement les roues quand ils sont activés et les libèrent quand ils sont désactivés
- _____ La chaise se déplie et se verrouille correctement
- _____ Le siège et le relève-buste ne présentent ni déchirure ni fissure
- _____ Les sangles de retenue sont intactes et fonctionnent

- _____ Les poignées de support côté pieds se déploient et se verrouillent en place
- _____ Les poignées de support côté tête se plient et se déplient
- _____ La poignée de commande supérieure se déploie et se verrouille dans toutes les positions
- _____ Le mécanisme du système **Stair-TREAD** se déplie et se verrouille en place (le cas échéant)
- _____ La ceinture du système **Stair-TREAD** s'enroule (le cas échéant)
- _____ Les cordons internes de la ceinture du système **Stair-TREAD** ne sont pas visibles ; remplacer si nécessaire (le cas échéant)
- _____ Le système **Stair-TREAD** fonctionne comme souhaité ; remettre les ceintures en état si nécessaire (le cas échéant)
- _____ Absence de lubrifiant sur les ceintures du système **Stair-TREAD** ou sur les surfaces du cadre du guide
- _____ Le câble de la poignée de déblocage supérieure n'est pas usé ni effiloché ; le remplacer si nécessaire
- _____ Fonctionnement correct et bon état des accessoires et pièces en option

Numéro de série du produit :
Effectué par :
Date :













Sedia di evacuazione

Manuale d'uso

REF 6254



Simboli

	Consultare le istruzioni per l'uso
	Marcatura CE
	Rappresentante autorizzato per la Comunità Europea
	Dispositivo medico europeo
	Avvertenza generale
	Attenzione
	Numero di listino
	Numero di serie
	Per i brevetti USA, vedere www.stryker.com/patents
	Fabbricante
	Data di fabbricazione
	Non lubrificare
	Carico operativo di sicurezza

Indice

Definizione dei termini Avvertenza, Attenzione e Nota	2
Riepilogo delle precauzioni di sicurezza	2
Introduzione	4
Descrizione del prodotto	4
Indicazioni per l'uso	4
Benefici clinici	4
Vita utile prevista	4
Smaltimento/riciclaggio	4
Controindicazioni	5
Specifiche tecniche	5
Componenti del prodotto	6
Contatti	6
Ubicazione del numero di serie	7
Data di fabbricazione	7
Installazione	7
Istruzioni	8
Operazione	9
Linee guida per l'uso	9
Apertura della sedia	9
Chiusura della sedia	9
Trasferimento dell'occupante sulla sedia	10
Fissaggio dell'occupante con le cinghie di contenimento	10
Fissaggio delle cinghie di contenimento al torace	11
Fissaggio della cinghia di contenimento alla caviglia	12
Tecniche per il corretto sollevamento	12
Trasporto dell'occupante su superfici piane	12
Trasporto dell'occupante su scale in discesa	13
Trasporto dell'occupante su scale in salita	15
Innesto e disinnesto di un fermaruote	16
Fissaggio del supporto testa opzionale all'impugnatura di comando superiore	17
Sostegno del capo del paziente con il supporto testa opzionale	17
Posizionamento degli operatori e degli assistenti	18
Installazione della staffa opzionale per stoccaggio a parete	18
Installazione dell'armadietto opzionale	19
Installazione della fodera opzionale	20
Rimozione della fodera opzionale	21
Installazione del portabombola di ossigeno in elastico	21
Parti e accessori	22
Pulizia	23
Pulizia del telaio del cingolo	23
Detergenti indicati	23
Manutenzione preventiva	24

Definizione dei termini Avvertenza, Attenzione e Nota

I termini **AVVERTENZA**, **ATTENZIONE** e **NOTA** indicano condizioni particolari a cui occorre prestare attenzione.

AVVERTENZA

Avvisa il lettore di una situazione che, se non viene evitata, potrebbe causare la morte o lesioni gravi. Può anche descrivere potenziali gravi reazioni indesiderate e pericoli per la sicurezza.

ATTENZIONE

Avvisa il lettore di una situazione potenzialmente pericolosa che, se non viene evitata, può provocare lesioni minori o moderate all'operatore o al paziente, oppure danni al prodotto o ad altri oggetti. Comprende anche le informazioni sulle misure speciali necessarie per l'uso efficiente e sicuro del dispositivo e sulle misure per evitare i danni causati dall'uso, corretto o improprio, del dispositivo.

Nota - Fornisce informazioni speciali per facilitare le operazioni di manutenzione o per chiarire istruzioni importanti.

Riepilogo delle precauzioni di sicurezza

Leggere sempre attentamente e seguire scrupolosamente tutte le avvertenze e le precauzioni elencate in questa sede. Eventuali interventi di assistenza o riparazione devono essere eseguiti esclusivamente da personale qualificato.

AVVERTENZA

- Prima dell'uso, accertarsi sempre che la sedia sia bloccata in posizione non aperta. Se la sedia non è bloccata, potrebbe aprirsi durante l'uso.
- Usare sempre tutte le cinghie di contenimento per fissare l'occupante al prodotto. Se l'occupante non è fissato, potrebbe cadere dal prodotto e riportare lesioni.
- Non innestare il fermaruote quando il prodotto è occupato o durante la movimentazione, per evitare il rischio di ribaltamento.
- Evitare sempre di accumulare sporco o altre sostanze ostruenti all'interno dei cingoli. Il sistema **Stair-TREAD** potrebbe non funzionare allo stesso modo su tutte le superfici di scale e in ogni tipo di condizioni ambientali. In base alle circostanze specifiche, è possibile incontrare resistenza a vari livelli. La presenza di acqua, ghiaccio o residui di materiale sulle scale può condizionare l'appoggio del piede a terra dell'operatore e il corretto funzionamento del sistema **Stair-TREAD**. Per evitare il rischio di lesioni, pulire il percorso o valutare un percorso alternativo. La presenza di condensa, acqua, ghiaccio o materiali residui sul sistema **Stair-TREAD** può causare imprevisti nel meccanismo di funzionamento, che determinano un repentino cambio di peso a carico degli operatori.
- La partecipazione all'uso del prodotto deve essere vietata ad assistenti non qualificati. Assistenti non opportunamente addestrati possono procurare lesioni all'occupante o a se stessi.
- Per il trasporto di un occupante di peso superiore a 200 libbre (91 kg) su scale, occorrono sempre almeno due operatori addestrati.
- Non trasportare carichi superiori a quelli che possono essere sollevati in sicurezza.
- Non usare la sedia se l'occupante presenta sospette lesioni cervicali, spinali o fratture.
- Non permettere all'occupante di stare in piedi sul poggiatesta per evitare lesioni o danni all'attrezzatura.
- Prestare sempre attenzione nell'uso delle ruote piroettanti. Le ruote piroettanti non si adattano a tutte le superfici.
- Bloccare sempre il sistema **Stair-TREAD** in posizione prima di trasportare l'occupante.
- Bloccare sempre le impugnature di sollevamento in posizione prima di usarle per sollevare la sedia.
- Pulire e asciugare sempre il sistema **Stair-TREAD** prima di trasportare l'occupante.
- Sorvegliare l'occupante in ogni momento. Tenere saldo il prodotto quando occupato.
- Non installare o innestare un fermaruote su un dispositivo che presenta ruote usurate di diametro inferiore a 5 pollici (12,7 cm).
- Fissare sempre tutti i tubi, i regolatori e gli accessori della bombola di ossigeno per impedire che interferiscano con le guide, le rotelle o altri meccanismi della sedia.
- Pulire e smaltire sempre i componenti contaminati della sedia per evitare il rischio di esposizione agli agenti patogeni a trasmissione ematica e possibili lesioni all'occupante o all'operatore.

- Utilizzare sempre dispositivi di protezione individuale appropriati durante il lavaggio a pressione, per evitare il contagio per inalazione. Gli apparecchi per il lavaggio a pressione possono diffondere la contaminazione nell'aria.
-

ATTENZIONE

- L'uso improprio di questo prodotto può provocare lesioni all'occupante o all'operatore. Usare il prodotto esclusivamente nel modo descritto nel presente manuale.
 - Non modificare il prodotto né alcuno dei suoi componenti. La modifica del prodotto può causare un funzionamento imprevedibile e provocare lesioni all'occupante o all'operatore. Eventuali modifiche apportate al prodotto, inoltre, ne invalidano la garanzia.
 - Sbloccare sempre la barra del cingolo rossa prima di far scattare il sistema **Stair-TREAD** in posizione di blocco. Provare a piegare la sedia prima di scendere le scale per accertarsi che il sistema **Stair-TREAD** sia bloccato.
 - Il portabombola di ossigeno in elastico deve essere utilizzato soltanto con sedie di evacuazione Stryker e sedie portantine **Stair-PRO®**. Utilizzare solo bombole di ossigeno in elastico misura D con il portabombola di ossigeno in elastico.
 - Fissare sempre in modo corretto la bombola di ossigeno e i relativi accessori in modo che non possano interferire con il funzionamento della sedia.
 - Fissare sempre la bombola di ossigeno al portabombola di ossigeno in elastico utilizzando la cinghia rossa con chiusura in **Velcro**.
 - Fissare sempre la bombola di ossigeno in elastico nel portabombola di ossigeno in elastico e che la valvola del regolatore della bombola di ossigeno non sporga oltre la larghezza della sedia.
 - Rimuovere sempre la bombola di ossigeno in elastico dal portabombola in elastico prima di tentare di piegare o riporre la sedia.
 - Non pulire il prodotto con vapore o ultrasuoni.
 - La temperatura dell'acqua non deve superare i 180 °F (82 °C).
 - La pressione dell'acqua non deve superare i 1500 psi (130,5 bar). Se il lavaggio del prodotto è effettuato con una lancia di lavaggio, tenere l'ugello a pressione a una distanza minima di 24 pollici (61 cm) dal prodotto.
 - Lasciare sempre asciugare all'aria.
 - Non pulire, riparare o sottoporre a manutenzione il prodotto mentre è in uso.
-

Introduzione

Il presente manuale descrive l'uso e la manutenzione del prodotto Stryker in dotazione. Leggere il presente manuale prima di procedere all'uso o alla manutenzione di questo prodotto. Stabilire metodi e procedure per istruire e addestrare il personale all'uso sicuro o alla manutenzione di questo prodotto.

ATTENZIONE

- L'uso improprio di questo prodotto può provocare lesioni all'occupante o all'operatore. Usare il prodotto esclusivamente nel modo descritto nel presente manuale.
 - Non modificare il prodotto né alcuno dei suoi componenti. La modifica del prodotto può causare un funzionamento imprevedibile e provocare lesioni all'occupante o all'operatore. Eventuali modifiche apportate al prodotto, inoltre, ne invalidano la garanzia.
-

Nota

- Il presente manuale è parte permanente del prodotto e deve rimanere con esso anche in caso di vendita.
- Stryker è costantemente impegnata ad apportare miglioramenti al design e alla qualità dei propri prodotti. Il presente manuale contiene le informazioni sul prodotto più aggiornate disponibili al momento della stampa. Possono esserci piccole discrepanze tra il prodotto e il presente manuale. Per eventuali chiarimenti, rivolgersi al servizio clienti o al servizio di assistenza tecnica Stryker al numero 1 800 327 0770.

Descrizione del prodotto

La sedia di evacuazione Stryker modello 6254 è utilizzata per l'evacuazione di persone disabili da strutture a più piani.

Indicazioni per l'uso

La sedia di evacuazione Stryker modello 6254 è un dispositivo portatile costituito da un telaio leggero sul quale può essere trasportato un occupante. È destinato ad agevolare il trasporto degli occupanti su e/o giù per una rampa di scale in caso di evacuazione. I cingoli consentono a un solo operatore di evacuare occupanti con un peso fino a 200 libbre (91 kg). Due operatori possono gestire occupanti con un peso fino a 500 libbre (227 kg). Il prodotto è destinato esclusivamente all'uso da parte di operatori addestrati.

Benefici clinici

Trasporto dell'occupante su e giù per le scale

Vita utile prevista

La sedia di evacuazione, in condizioni d'uso normali e sottoposta a idonea manutenzione periodica, ha una vita utile prevista di sette anni.

Smaltimento/riciclaggio

Seguire sempre le raccomandazioni e/o i regolamenti locali in vigore che disciplinano la protezione ambientale e i rischi associati al riciclaggio o allo smaltimento dell'apparecchiatura al termine della sua vita utile.

Controindicazioni

Nessuna nota.

Specifiche tecniche

 Carico operativo di sicurezza ¹	500 libbre	227 kg
Altezza	45 pollici	114 cm
Larghezza	20,5 pollici	52 cm
Profondità ²	28 pollici	71 cm
Profondità da piegata	11 pollici	28 cm
Peso	34 libbre	15,5 kg

Le dimensioni si misurano dai bordi più esterni del telaio principale. Le specifiche tecniche contengono valori arrotondati. Le conversioni sono calcolate prima dell'arrotondamento.

¹ Il carico operativo di sicurezza indica il peso complessivo del paziente, dell'attrezzatura e degli accessori.

² La profondità si misura con le impugnature allungabili retratte.

Stryker si riserva il diritto di modificare le specifiche tecniche senza preavviso.

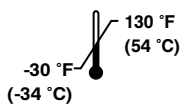
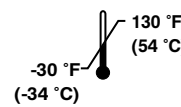
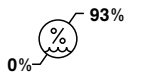
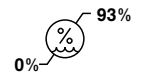
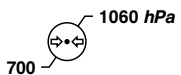
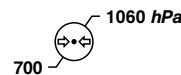
Condizioni ambientali	Azionamento	Conservazione e trasporto
Temperatura		
Umidità relativa		
Pressione atmosferica		

Componenti del prodotto

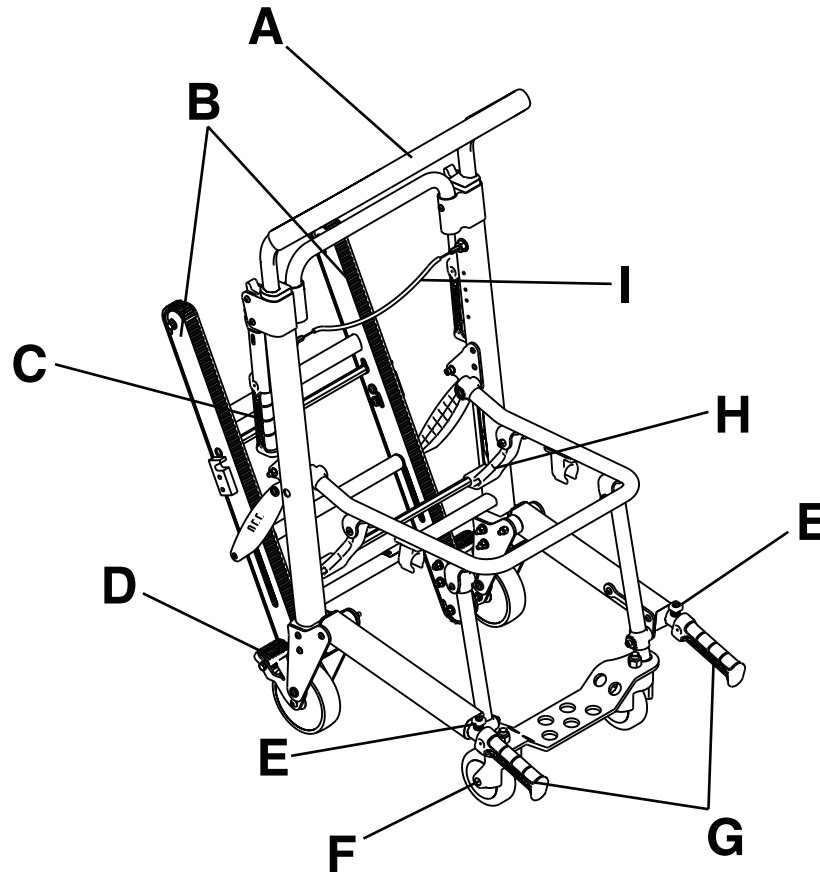

Nota - I componenti del sedile sono stati rimossi per maggiore chiarezza.

A	Maniglia di controllo superiore	F	Ruota piroettante anteriore
B	Stair-TREAD™	G	Maniglia di sollevamento lato piedi
C	Barra di blocco Stair-TREAD	H	Barra di blocco ripiegabile della sedia (rossa)
D	Fermaruote	I	Cavo di sblocco della maniglia di controllo superiore
E	Pulsante di rilascio della maniglia di sollevamento		

Contatti

Rivolgersi al servizio di assistenza clienti o al servizio di assistenza tecnica Stryker chiamando il numero telefonico: 1-800-327-0770.

Stryker Medical
3800 E. Centre Avenue
Portage, MI 49002
USA

Nota - L'operatore e/o l'occupante devono segnalare qualsiasi incidente grave correlato al prodotto sia al produttore sia all'autorità competente dello Stato membro europeo in cui risiede l'operatore e/o l'occupante.

Per la consultazione online del manuale d'uso o di manutenzione del prodotto, visitare <https://techweb.stryker.com/>.

Prima di chiamare il servizio di assistenza clienti o il servizio di assistenza tecnica Stryker, accertarsi di avere a disposizione il numero di serie (A) del prodotto Stryker. Tale numero di serie va incluso in tutte le comunicazioni per iscritto.

Ubicazione del numero di serie

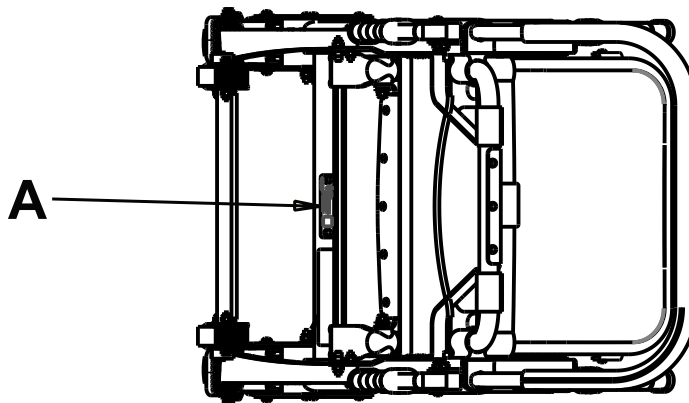

Data di fabbricazione

L'anno di fabbricazione è indicato dalle prime 2 cifre del numero di serie.

Installazione

Durante l'installazione, aprire i cartoni e verificare l'integrità di tutti i componenti. Prima di mettere in servizio il dispositivo assicurarsi che funzioni correttamente.

Prima dell'uso, rimuovere dal prodotto tutti i materiali di spedizione e di imballaggio.

Istruzioni

Queste istruzioni sono stampate sullo schienale della sedia di evacuazione.

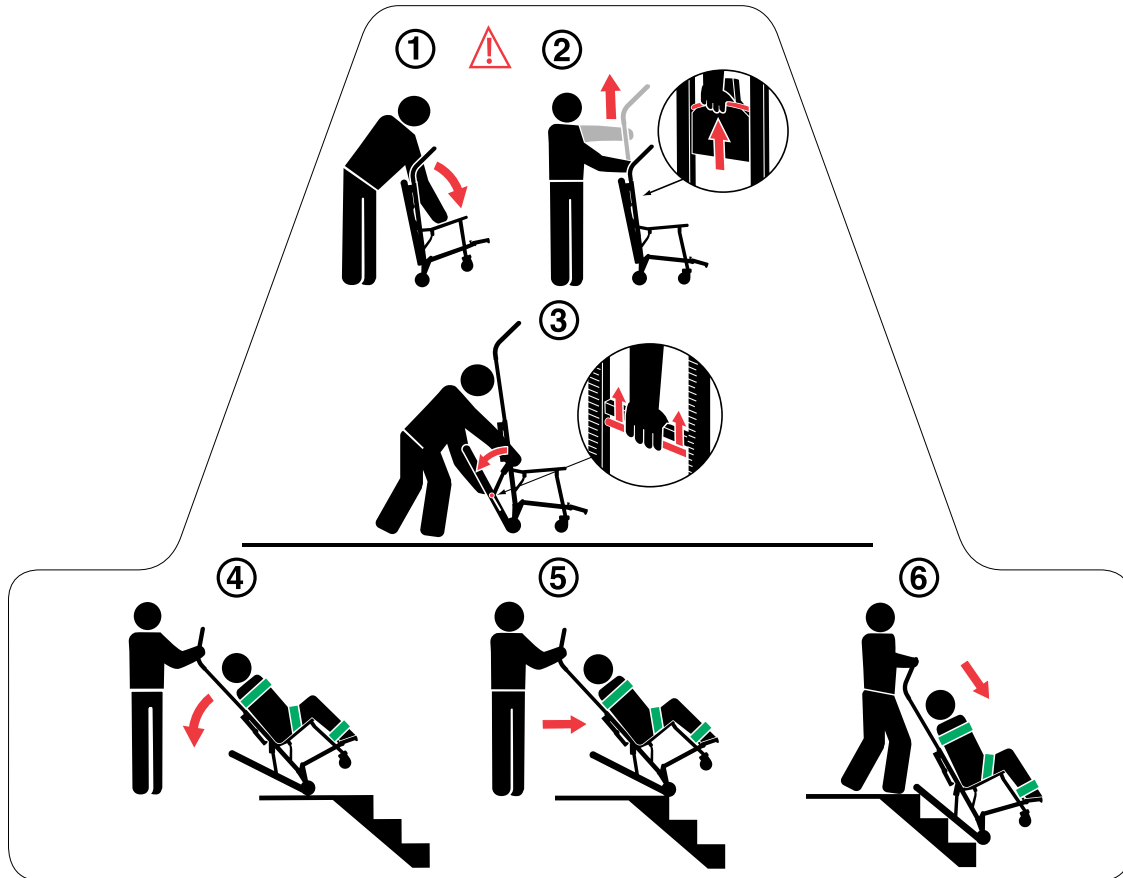

Per utilizzare la sedia di evacuazione:

1. Posizionarsi dietro la sedia e tirare lo schienale e la maniglia di estensione per aprire la sedia.

AVVERTENZA - Prima dell'uso, accertarsi sempre che la sedia sia bloccata in posizione non aperta. Se la sedia non è bloccata, potrebbe aprirsi durante l'uso.

2. Tirare il cavo rosso di sblocco con una mano e tirare verso l'alto l'impugnatura di comando con l'altra per estendere l'impugnatura di comando superiore.
3. Premere la barra di rilascio del cingolo rossa contro il tubo trasversale nero. Allentare la presa sulla barra di rilascio e tirare con forza il sistema **Stair-TREAD** nella posizione di massima estensione fino a quando entrambi i lati si bloccano saldamente. Accertarsi sempre che entrambi i lati del sistema **Stair-TREAD** siano bloccati cercando di ripiegarlo.

ATTENZIONE - Sbloccare sempre la barra del cingolo rossa prima di far scattare il sistema **Stair-TREAD** in posizione di blocco. Provare a piegare la sedia prima di scendere le scale per accertarsi che il sistema **Stair-TREAD** sia bloccato.

4. Inclinare la sedia all'indietro in modo tale che il sistema **Stair-TREAD** tocchi terra.
5. Mantenendo l'angolo, guidare la sedia oltre il bordo delle scale, permettendo al sistema **Stair-TREAD** di collegarsi con il primo gradino.
6. Far scorrere la sedia sulle scale fino a quando le pedate sono a livello lungo i bordi di due o tre gradini.

Operazione

Linee guida per l'uso

AVVERTENZA

- Usare sempre tutte le cinghie di contenimento per fissare l'occupante al prodotto. Se l'occupante non è fissato, potrebbe cadere dal prodotto e riportare lesioni.
 - Non innestare il fermaruote quando il prodotto è occupato o durante la movimentazione, per evitare il rischio di ribaltamento.
 - Evitare sempre di accumulare sporco o altre sostanze ostruenti all'interno dei cingoli. Il sistema **Stair-TREAD** potrebbe non funzionare allo stesso modo su tutte le superfici di scale e in ogni tipo di condizioni ambientali. In base alle circostanze specifiche, è possibile incontrare resistenza a vari livelli. La presenza di acqua, ghiaccio o residui di materiale sulle scale può condizionare l'appoggio del piede a terra dell'operatore e il corretto funzionamento del sistema **Stair-TREAD**. Per evitare il rischio di lesioni, pulire il percorso o valutare un percorso alternativo. La presenza di condensa, acqua, ghiaccio o materiali residui sul sistema **Stair-TREAD** può causare imprevisti nel meccanismo di funzionamento, che determinano un repentino cambio di peso a carico degli operatori.
 - La partecipazione all'uso del prodotto deve essere vietata ad assistenti non qualificati. Assistenti non opportunamente addestrati possono procurare lesioni all'occupante o a se stessi.
 - Per il trasporto di un occupante di peso superiore a 200 libbre (91 kg) su scale, occorrono sempre almeno due operatori addestrati.
 - Non trasportare carichi superiori a quelli che possono essere sollevati in sicurezza.
-

- Usare il prodotto esclusivamente nel modo descritto nel presente manuale.
- Leggere tutte le etichette e le istruzioni riportate sul prodotto prima dell'uso.
- Avvisare sempre l'occupante prima di far scorrere la sedia, salire o scendere le scale. Restare accanto all'occupante e controllare il prodotto in ogni momento.
- Usare i fermaruota solo durante il trasferimento dell'occupante o quando l'occupante non si trova sul prodotto.
- Se necessario, ricorrere ad assistenti qualificati per meglio controllare la sedia e l'occupante.
- Conservare il prodotto in un ambiente asciutto al riparo dal gelo e dalla luce solare diretta.

Nota - Se sono necessarie più persone per controllare in sicurezza la sedia, si veda *Posizionamento degli operatori e degli assistenti* (pagina 18) per il corretto posizionamento di ciascun assistente.

Apertura della sedia

AVVERTENZA - Prima dell'uso, accertarsi sempre che la sedia sia bloccata in posizione non aperta. Se la sedia non è bloccata, potrebbe aprirsi durante l'uso.

Istruzioni per l'apertura della sedia:

1. Posizionarsi dietro la sedia.
2. Innestare i fermaruote.
3. Separare lo schienale e la maniglia di estensione tirando (Figura 1).
4. Tirare verso l'alto la sedia per accertarsi che sia bloccata in posizione chiusa. Se la sedia non si apre, significa che è bloccata.

Chiusura della sedia

Per chiudere la sedia:

1. Innestare i fermaruote.
2. Allacciare le cinghie di contenimento. Piegare le cinghie di contenimento per evitare che interferiscano. Fissare la cinghia di supporto testa dietro il telaio della sedia.

3. Posizionarsi in piedi al lato della sedia.
4. Tirare verso l'alto la barra di blocco ripiegabile (rossa) (A) che si trova sul retro della sedia (Figura 2).
5. Inclinare la sedia in avanti.
6. Chiudere la seduta fino allo schienale, fino a quando le gambe anteriori non si bloccano nelle clip poste nella parte inferiore del tubo della seduta.

Nota - Ruotare le ruote piroettanti anteriori, in modo che non interferiscano mentre si chiude la sedia.



Figura 1 – Apertura della sedia



Figura 2 – Chiusura della sedia

Conservare il prodotto in un ambiente asciutto al riparo dal gelo e dalla luce solare diretta.

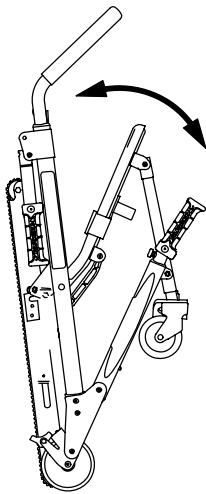
Trasferimento dell'occupante sulla sedia

AVVERTENZA - Non usare la sedia se l'occupante presenta lesioni cervicali, spinali o fratture.

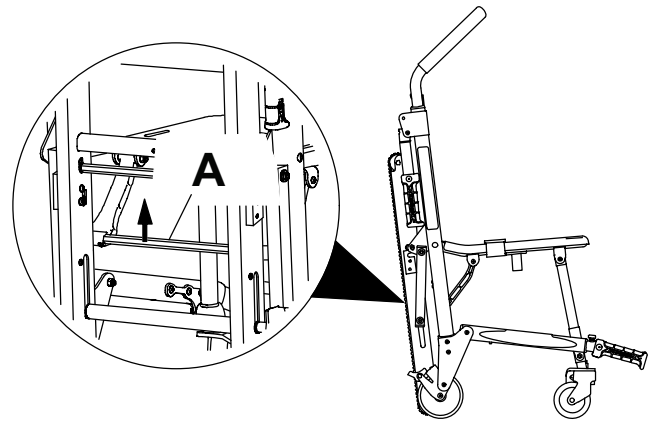
Istruzioni per il trasferimento dell'occupante sul prodotto:

1. Posizionare il prodotto accanto all'occupante.
2. Applicare i fermaruota per impedire al prodotto di muoversi.
3. Aprire le cinghie di contenimento.
4. Estendere la maniglia di controllo superiore.
5. Trasferimento dell'occupante sul prodotto.
6. Fissare l'occupante al prodotto con tutte le cinghie di contenimento (*Fissaggio dell'occupante con le cinghie di contenimento* (pagina 10)).
7. Sbloccare i fermaruota prima di manovrare il prodotto.

Fissaggio dell'occupante con le cinghie di contenimento

AVVERTENZA - Usare sempre tutte le cinghie di contenimento per fissare l'occupante al prodotto. Se l'occupante non è fissato, potrebbe cadere dal prodotto e riportare lesioni.



Figura 3 – Punti di fissaggio per la testa, il torace e la cinghia di contenimento della caviglia - vista frontale



Figura 4 – Punti di fissaggio della cinghia di contenimento addominale - vista dall'alto

Allacciare una cinghia di contenimento sul petto dell'occupante e l'altra sul grembo dell'occupante. Allacciare la cinghia di contenimento per le caviglie sulle gambe dell'occupante.

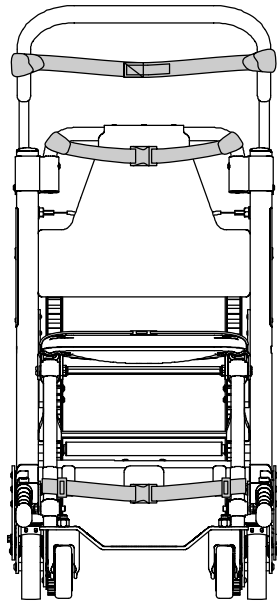
Fissare le cinghie di contenimento al prodotto nelle posizioni di fissaggio richieste (Figura 3 e Figura 4). Le posizioni di fissaggio delle cinghie di contenimento devono fornire un saldo ancoraggio e una posizione di contenimento adeguata. Non permettere che le cinghie di contenimento interferiscano con apparecchiature o accessori. Allacciare le cinghie di contenimento quando la sedia non è in uso.

Slacciare le cinghie di contenimento e disporle su uno dei due lati della sedia, mentre l'occupante viene fatto sedere. Allungare le cinghie di contenimento, allacciarle attorno all'occupante e accorciarle per stringerle.

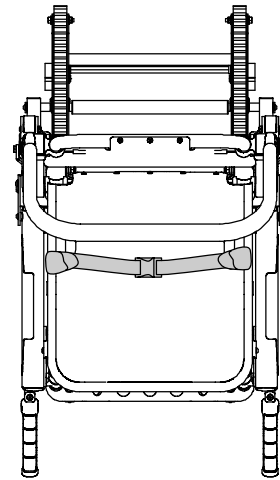
- Per aprire la cinghia di contenimento, premere le linguette poste lateralmente sull'attacco della fibbia. In questo modo è possibile sganciare la piastrina di chiusura della fibbia ed estrarla dall'attacco.
- Per allacciare la cinghia di contenimento, spingere la piastrina di chiusura nell'apposito attacco fino ad avvertire uno scatto.
- Per allungare la cinghia di contenimento, afferrare la piastrina di chiusura della fibbia, ruotare ad angolo attorno al tessuto e poi tirare verso l'esterno. Un'orlatura all'estremità del tessuto impedisce alla piastrina di chiusura di fuoriuscire dalla cinghia di contenimento.
- Per accorciare la cinghia di contenimento, afferrare l'orlatura e tirare il tessuto facendolo passare attraverso la piastrina di chiusura per stringerlo.

Quando si allaccia una cinghia di contenimento attorno ad un occupante, fissare la piastrina di chiusura e rimuovere il tessuto penzolante dalla sedia.

Fissaggio delle cinghie di contenimento al torace

Per collegare le cinghie di contenimento al torace in configurazione di "incrocio sul torace":

1. Legare la cinghia di contenimento attorno al telaio della sedia. Inserire l'estremità della cinghia di contenimento attorno all'anello. Tirare con forza la cinghia di contenimento.
2. Tirare la cinghia di contenimento attorno al torace del paziente. Allungare la cinghia di contenimento quanto necessario.
3. Allacciare la cinghia di contenimento.
4. Tirare l'estremità libera della cinghia di contenimento per stringerla attorno al paziente.

5. Ripetere il procedimento per la seconda cinghia di contenimento e la cinghia di contenimento addominale.

Fissaggio della cinghia di contenimento alla caviglia.

Istruzioni per il fissaggio della cinghia di contenimento alla caviglia:

1. Rimuovere i tre pezzi di plastica dalla cinghia di contenimento..
2. Infilare la cinghia di contenimento attraverso uno degli anelli a D in plastica. Far scorrere l'anello verso il basso fino a raggiungere l'estremità della cinghia di contenimento e fino all'etichetta bianca.
3. Legare la cinghia di contenimento attorno alla gamba anteriore della sedia e tirare l'estremità libera della cinghia di contenimento attraverso l'anello. Tirare fino a quando l'anello a D si appoggia al tubo del poggiatesta.
4. Infilare la cinghia di contenimento attraverso l'altro anello a D.
5. Legare la cinghia di contenimento attorno all'altra gamba anteriore della sedia e tirare l'estremità libera della cinghia di contenimento attraverso il passante. Tirare fino a quando l'anello a D si appoggia al tubo del poggiatesta.
6. Fissare la clip con terminale maschio alla cinghia di contenimento.

Tecniche per il corretto sollevamento

Quando si solleva il dispositivo insieme all'occupante, seguire queste tecniche per un corretto sollevamento, per evitare il rischio di lesioni:

- Tenere le mani vicino al corpo
- Tenere la schiena dritta
- Coordinare tutti i movimenti insieme all'assistente o all'altro barelliere
- Sollevare le gambe
- Evitare torsioni

Trasporto dell'occupante su superfici piane

AVVERTENZA

- Non permettere all'occupante di stare in piedi sul poggiatesta per evitare lesioni o danni all'attrezzatura.
 - Prestare sempre attenzione nell'uso delle ruote piroettanti. Le ruote piroettanti non si adattano a tutte le superfici.
-

Per trasportare su superfici piane:

1. Spingere e accompagnare la sedia con le impugnature sul lato testa o il tubo dello schienale o l'impugnatura di comando superiore (Figura 5).
2. Sollevare la sedia al di sopra e attorno agli ostacoli solo mediante le impugnature di sollevamento sul lato testa e sul lato piedi.

Nota - L'impugnatura di comando superiore allungabile può essere utilizzata in qualsiasi posizione per far scorrere e guidare la sedia. Tirare il cavo rosso di sblocco con una mano e tirare verso l'alto l'impugnatura di comando con l'altra per estendere l'impugnatura di comando superiore. Rilasciare il cavo per bloccare l'impugnatura in posizione centrale o completamente estesa.



Figura 5 – Trasporto dell'occupante

Trasporto dell'occupante su scale in discesa

AVVERTENZA

- Bloccare sempre il sistema **Stair-TREAD** in posizione prima di trasportare l'occupante.
- Per il trasporto di un occupante di peso superiore a 200 libbre (91 kg) su scale, occorrono sempre almeno due operatori addestrati.
- Bloccare sempre le maniglie di sollevamento in posizione prima di usarle per sollevare la sedia.
- Evitare sempre di accumulare sporco o altre sostanze ostruenti all'interno dei cingoli. Il sistema **Stair-TREAD** potrebbe non funzionare allo stesso modo su tutte le superfici di scale e in ogni tipo di condizioni ambientali. In base alle circostanze specifiche, è possibile incontrare resistenza a vari livelli. La presenza di acqua, ghiaccio o residui di materiale sulle scale può condizionare l'appoggio del piede a terra dell'operatore e il corretto funzionamento del sistema **Stair-TREAD**. Per evitare il rischio di lesioni, pulire il percorso o valutare un percorso alternativo. La presenza di condensa, acqua, ghiaccio o materiali residui sul sistema **Stair-TREAD** può causare imprevisti nel meccanismo di funzionamento, che determinano un repentino cambio di peso a carico degli operatori.
- Pulire e asciugare sempre il sistema **Stair-TREAD** prima di trasportare l'occupante.
- Non trasportare carichi superiori a quelli che possono essere sollevati in sicurezza.

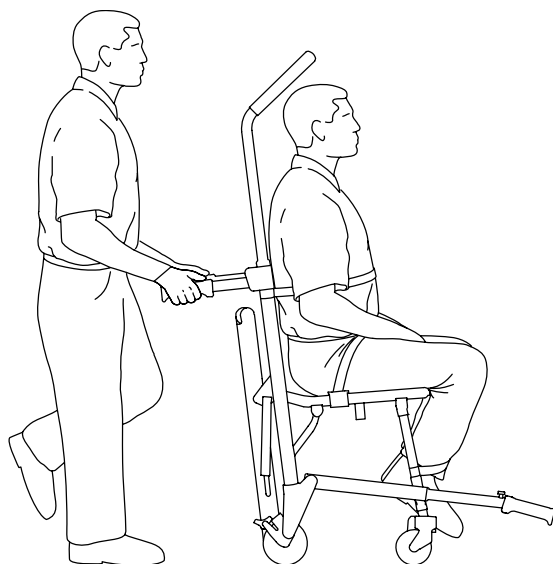
ATTENZIONE - Sbloccare sempre la barra del cingolo rossa prima di far scattare il sistema **Stair-TREAD** in posizione di blocco. Provare a piegare la sedia prima di scendere le scale per accertarsi che il sistema **Stair-TREAD** sia bloccato.

Nota - Se sono necessarie più persone per controllare in sicurezza la sedia, si veda *Posizionamento degli operatori e degli assistenti* (pagina 18) per il corretto posizionamento di ciascun assistente.

1. Far scorrere la sedia sulle scale e allinearla al bordo del primo gradino.
2. Operatore lato piedi: Premere i pulsanti di rilascio rossi per estendere le maniglie di sollevamento sul lato piedi e tirarle fino a quando si arrestano (Figura 6). Rilasciare i tasti per bloccare le maniglie.
3. Barelliere lato testa: Tirare il cavo di sblocco dell'impugnatura di comando superiore rossa (B) con una mano (Figura 7). Con l'altra mano tirare verso l'alto ed estendere completamente la maniglia. Rilasciare il cavo e accertarsi che la maniglia sia bloccata su entrambi i lati in posizione di completa estensione.



Figura 6 – Maniglia di sollevamento lato piedi



Figura 7 – Cavo di sblocco della maniglia di controllo superiore

4. Barelliere lato testa: Premere la barra di rilascio del cingolo rosso contro il tubo trasversale nero (Figura 8). Allentare la presa sulla barra di rilascio e tirare con forza il sistema **Stair-TREAD** nella posizione di massima estensione fino a quando entrambi i lati si bloccano saldamente. Accertarsi sempre che entrambi i lati del sistema **Stair-TREAD** siano bloccati cercando di ripiegarlo.
5. Durante la discesa delle scale, gli operatori sono rivolti l'uno di fronte all'altro.
6. Barelliere lato testa: Inclinare la sedia all'indietro in modo tale che il sistema **Stair-TREAD** tocchi terra (Figura 9).

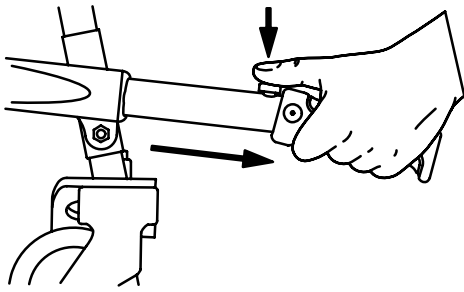

Figura 8 – Barra di rilascio del cingolo rosso

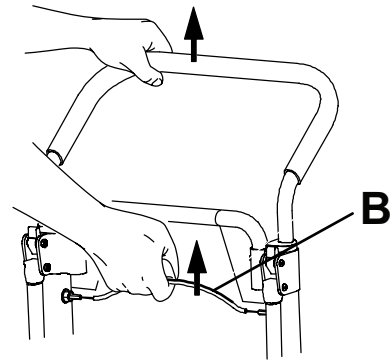

Figura 9 – Inclinare la sedia

7. Entrambi gli operatori: Mantenendo l'angolo, accompagnare la sedia oltre il bordo delle scale. Lasciare che il sistema **Stair-TREAD** si agganci al primo gradino (Figura 10).
8. Entrambi gli operatori: Far scorrere la sedia sulle scale fino a quando le pedate sono a livello lungo i bordi di due o tre gradini (Figura 11).
9. Barelliere lato testa: Applicare una lieve pressione verso il basso sulla maniglia di controllo superiore estendibile mentre l'operatore sul lato piedi esercita una lieve pressione verso l'alto sulle maniglie di sollevamento sul lato piedi, per evitare che la sedia scivoli giù per le scale.

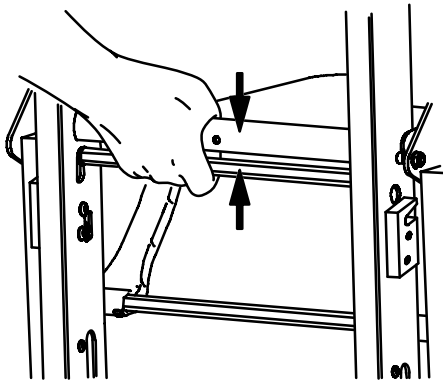

Figura 10 – Agganciare il primo gradino con il cingolo

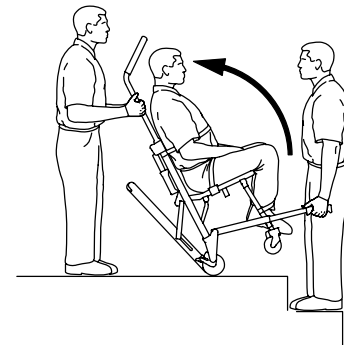

Figura 11 – Trasporto su scale in discesa

10. Operatore lato piedi: Quando il cingolo raggiunge l'ultimo gradino, rilasciare le maniglie anteriori. Barelliere lato testa: Lasciare che la sedia si inclini in avanti (Figura 13) fino a quando tutte e quattro le ruote non toccano terra. Far scorrere la sedia (si veda *Trasporto dell'occupante su superfici piane* (pagina 12)).
11. Per piegare il sistema **Stair-TREAD**, tirare la barra di rilascio del cingolo rossa verso la barra trasversale nera e piegare il cingolo verso la sedia. Accertarsi che il sistema **Stair-TREAD** sia bloccato in posizione.

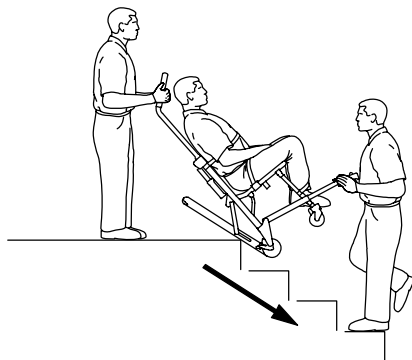

Figura 12 – Posizione di riposo

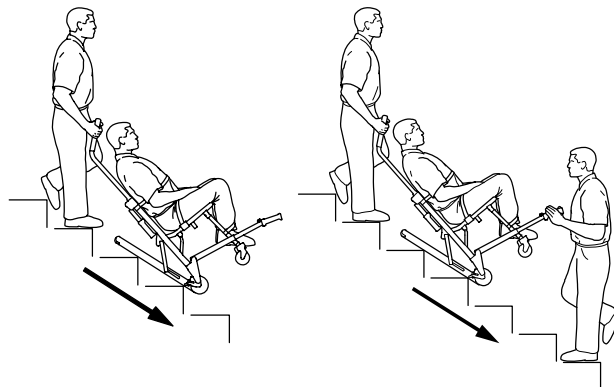

Figura 13 – Fondo delle scale

Se, durante la discesa dalle scale, gli operatori hanno bisogno di fare una pausa o fermarsi, inclinare la sedia quel tanto che basta da consentire alle ruote posteriori di appoggiarsi sulla battuta della scala (Figura 12). Per riprendere la discesa dalla posizione di pausa, l'operatore sul lato testa esercita una lieve pressione verso il basso sulla maniglia di controllo superiore mentre l'operatore sul lato piedi esercita una lieve pressione verso l'alto per inclinare la sedia all'indietro e attivare il sistema **Stair-TREAD**.

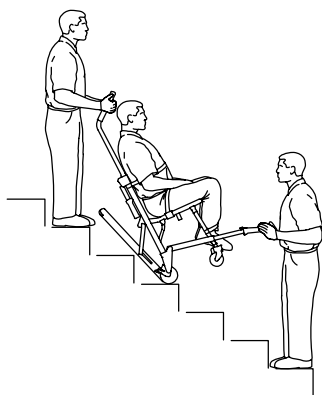
Trasporto dell'occupante su scale in salita

AVVERTENZA

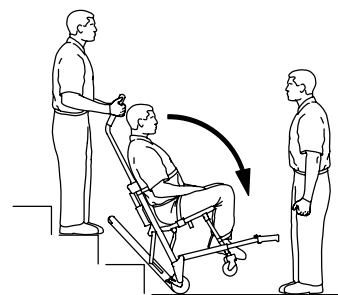
- Per il trasporto di un occupante di peso superiore a 200 libbre (91 kg) su scale, occorrono sempre almeno due operatori addestrati.
- Bloccare sempre le impugnature di sollevamento in posizione prima di usarle per sollevare la sedia.

Nota - Se sono necessarie più persone per controllare in sicurezza la sedia, si veda *Posizionamento degli operatori e degli assistenti* (pagina 18) per il corretto posizionamento di ciascun assistente.

1. Far scorrere la sedia in fondo alle scale con l'occupante di schiena alle scale.

2. Operatore lato piedi: Premere i tasti di rilascio rossi per estendere le impugnature di sollevamento sul lato piedi e tirarle fino a quando si arrestano. Rilasciare i tasti per bloccare le impugnature.
3. Barelliere lato testa: Aprire le impugnature di sollevamento sul lato testa.



Figura 14 – Impugnatura di sollevamento lato piedi



Figura 15 – Impugnature di sollevamento lato testa

4. Operatore lato piedi: Posizionarsi con la faccia rivolta verso le scale.
5. Barelliere lato testa: Posizionarsi di spalle per meglio monitorare l'occupante o frontalmente per avere una migliore visuale delle scale e aggirare gli ostacoli.

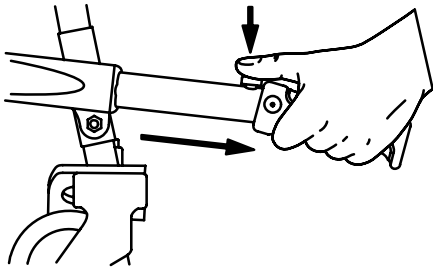
Nota - Anche se l'operatore sul lato testa può mettersi di spalle o di fronte durante le operazioni di sollevamento e trasporto, seguire sempre eventuali protocolli applicabili durante il trasporto della sedia.

6. Entrambi gli operatori: Sollevare la sedia insieme. Usare le impugnature di sollevamento sul lato testa e quelle sul lato piedi. Segue *Tecniche per il corretto sollevamento* (pagina 12). Evitando eventuali ostacoli, trasportare lentamente la sedia giù per le scale.

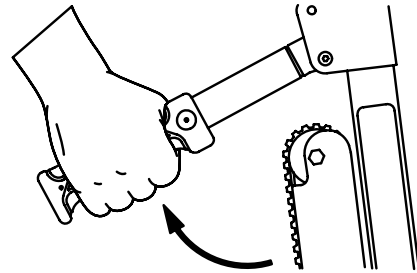

Figura 16 – Trasporto su scale in salita:



Figura 17 – Trasporto su scale in salita:

Innesto e disinnesto di un fermaruote

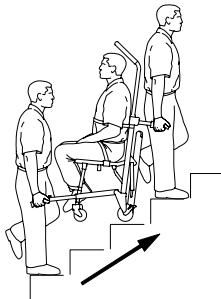
AVVERTENZA

- Non innestare il fermaruote quando il prodotto è occupato o durante la movimentazione, per evitare il rischio di ribaltamento.
- Sorvegliare l'occupante in ogni momento. Tenere saldo il prodotto quando occupato.
- Non installare o innestare un fermaruote su un dispositivo che presenta ruote usurate di diametro inferiore a 5 pollici (12,7 cm).

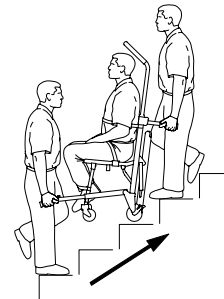
Per innestare un fermaruote (C), premere sul pedale fino a quando il fermaruote non si blocca e si ferma contro la superficie della ruota (Figura 18).

Per disinnestare un fermaruote (C), premere con il piede sulla parte superiore del pedale oppure sollevare il pedale con la punta del piede (Figura 18). Rilasciando il fermaruote la parte superiore del pedale si fermerà contro il telaio della ruota piroettante.

Nota - I fermaruote servono a evitare che il dispositivo si sposti mentre è incustodito. I fermaruote potrebbero non fornire un'adeguata resistenza su tutte le superfici o in condizioni di sotto carico.



Figura 18 – Fermaruote

Fissaggio del supporto testa opzionale all'impugnatura di comando superiore

AVVERTENZA - Non usare la sedia se l'occupante presenta sospette lesioni cervicali, spinali o fratture.

Istruzioni per il fissaggio della cinghia di supporto testa all'impugnatura di comando superiore allungabile:

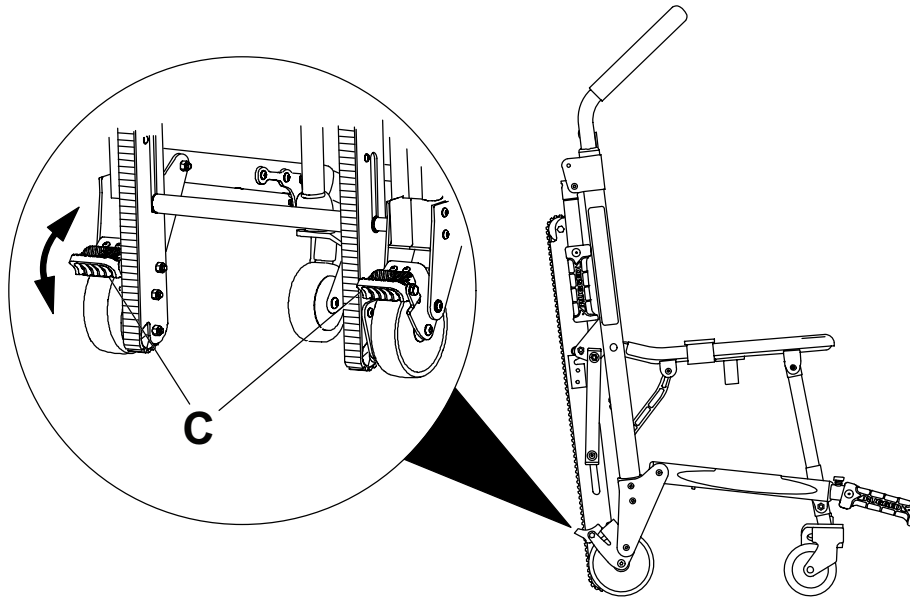
1. Avvolgere le estremità libere della cinghia attorno alle porzioni verticali dell'impugnatura, quindi farle scorrere attraverso gli anelli di plastica.
2. Tirare bene e fissare la cinghia su sé stessa.
3. Regolare l'altezza allentando la cinghia, spostandola nel punto desiderato e stringere di nuovo.

Sostegno del capo del paziente con il supporto testa opzionale

Istruzioni per sostenere il capo del paziente con il supporto testa opzionale:

1. Estendere l'impugnatura di comando superiore.
2. Tirare il cavo di sblocco dell'impugnatura di comando superiore rossa con una mano.
3. Tirare verso l'alto l'impugnatura con l'altra mano.
4. Rilasciare il cavo. Accertarsi che l'impugnatura sia bloccata in una delle due posizioni disponibili.
5. Fissare il supporto testa (*Fissaggio del supporto testa opzionale all'impugnatura di comando superiore (pagina 17)*).
6. Posizionare il supporto testa alla base del capo del paziente per dare sostegno al capo.
7. Se il paziente non è cosciente o è semicosciente, bloccare la testa con le altre due parti della cinghia.
8. Legare il supporto testa attorno al capo del paziente. Sovrapporre le estremità della cinghia al grado di serraggio desiderato per fissarle.

Quando non in uso, legare le estremità della cinghia attorno all'impugnatura e fissare la cinghia alla parte posteriore del supporto testa.

Posizionamento degli operatori e degli assistenti

AVVERTENZA - Per il trasporto di un occupante di peso superiore a 200 libbre (91 kg) su scale, occorrono sempre almeno due operatori addestrati.

	Discesa scale	Salita scale
Un operatore		
Due operatori		
Due operatori Un assistente		
Due operatori Due assistenti		
Due operatori Tre assistenti		

Installazione della staffa opzionale per stoccaggio a parete

Nota - Il poggipiedi opzionale (6254-029-000) non è compatibile con la staffa opzionale per stoccaggio a parete (6254-050-000).

Per installare la staffa opzionale per stoccaggio a parete:

1. Utilizzare la staffa come modello per segnare i punti in corrispondenza dei quali praticare i fori per il montaggio nell'area in cui andremo a installare le staffe a parete. Considerare le dimensioni della sedia quando si seleziona e si contrassegna la posizione. L'altezza approssimativa della staffa dal pavimento deve essere di almeno 60 pollici (1,5 m).

2. Avvalendosi di dispositivi di ancoraggio (non forniti) adeguati al tipo di parete, utilizzare almeno quattro fori per il montaggio per installare la staffa.
3. Agganciare la sedia alla staffa utilizzando l'impugnatura di comando superiore.



Figura 19 – Dimensioni della staffa di stoccaggio



Figura 20 – Sedia riposta nella staffa

Installazione dell'armadietto opzionale

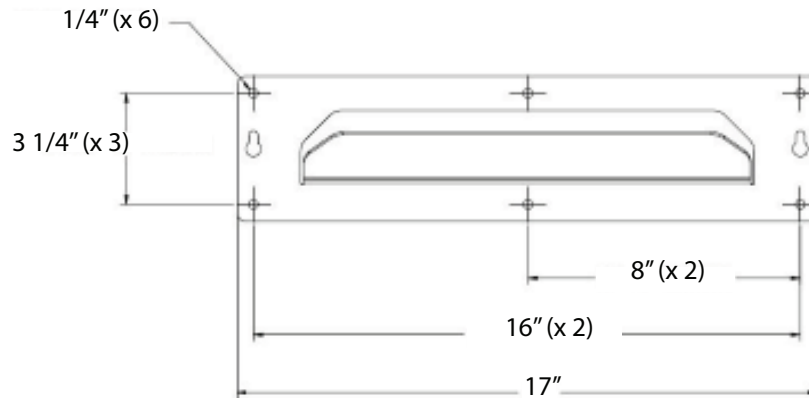
Per installare l'armadietto opzionale:

1. Utilizzare l'armadietto come modello per segnare i punti in corrispondenza dei quali praticare i fori per il montaggio nell'area in cui andremo a installare l'armadietto. Considerare le dimensioni dell'armadietto quando si seleziona e si contrassegna la posizione. L'altezza approssimativa tra il fondo dell'armadietto e il pavimento deve essere di almeno 12 pollici (30,5 cm).
2. Avvalendosi di dispositivi di ancoraggio (non forniti) adeguati al tipo di parete, utilizzare almeno quattro fori per il montaggio per installare l'armadietto.
3. Agganciare la sedia alla staffa utilizzando l'impugnatura di comando superiore.

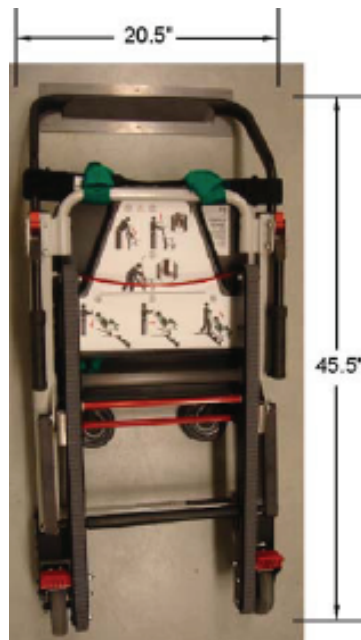

Figura 21 – Dimensioni dell'armadietto



Figura 22 – Sedia riposta nell'armadietto

Installazione della fodera opzionale

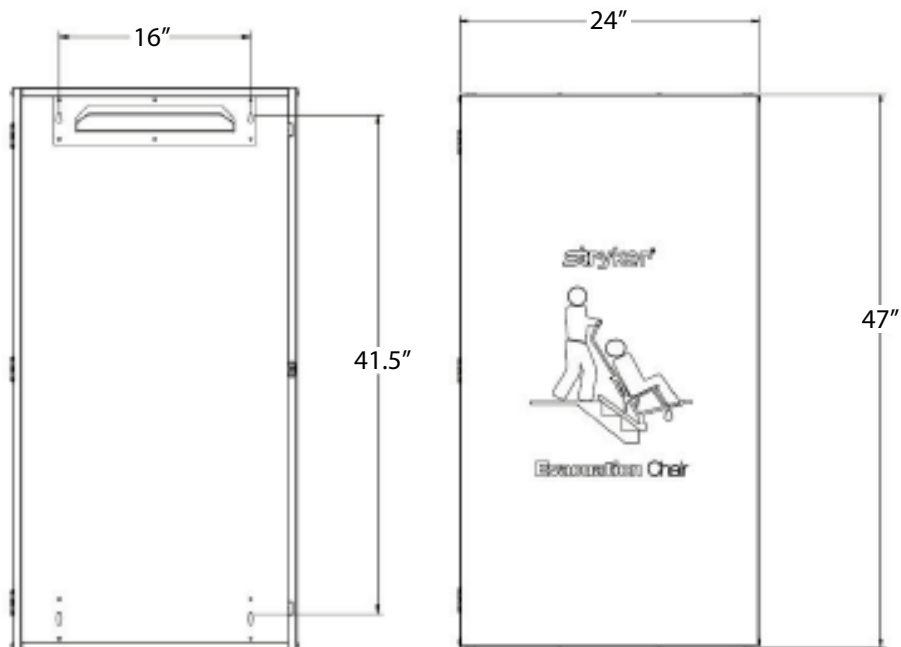
Nota

- Per agevolare l'installazione, appendere la sedia alla staffa di stoccaggio prima di installare la fodera.
- Il poggiatesta opzionale (6254-029-000) non è compatibile con la fodera opzionale (6254-055-000).

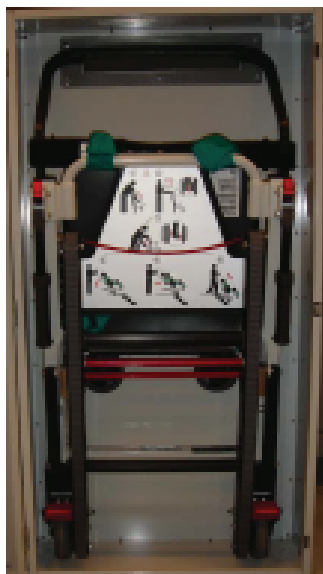
Per installare la fodera in vinile opzionale:

1. Infilare la tasca inferiore sulle ruote.
2. Avvolgere le alette laterali intorno al telaio della sedia.

3. Tirare la parte superiore piatta verso il basso tra le barre dell'impugnatura di comando superiore e sopra la cinghia di supporto per la testa.
4. Fissare le cinghie in **Velcro**®.
5. Fissare la cinghia dell'impugnatura rossa al **Velcro** situato sulla parte anteriore della fodera.

Rimozione della fodera opzionale

Per rimuovere la fodera in vinile opzionale:

1. Tirare il grilletto della maniglia rossa.
2. Lasciare scivolare la fodera dalla sedia.



Figura 23 – Infilare la tasca inferiore sulle ruote



Figura 24 – Fodera installata sulla sedia

Installazione del portabombola di ossigeno in elastico

AVVERTENZA

- Fissare sempre tutti i tubi, i regolatori e gli accessori della bombola di ossigeno per impedire che interferiscano con le guide, le rotelle o altri meccanismi della sedia.
 - Pulire e smaltire sempre i componenti contaminati della sedia per evitare il rischio di esposizione agli agenti patogeni a trasmissione ematica e possibili lesioni all'occupante o all'operatore.
-

ATTENZIONE

- Il portabombola di ossigeno in elastico deve essere utilizzato soltanto con sedie di evacuazione Stryker e sedie portantine **Stair-PRO**®. Utilizzare solo bombole di ossigeno in elastico misura D con il portabombola di ossigeno in elastico.
- Fissare sempre in modo corretto la bombola di ossigeno e i relativi accessori in modo che non possano interferire con il funzionamento della sedia.
- Fissare sempre la bombola di ossigeno al portabombola di ossigeno in elastico utilizzando la cinghia rossa con chiusura in **Velcro**.
- Fissare sempre la bombola di ossigeno in elastico nel portabombola di ossigeno in elastico e che la valvola del regolatore della bombola di ossigeno non sporga oltre la larghezza della sedia.

- Rimuovere sempre la bombola di ossigeno in elastico dal portabombola in elastico prima di tentare di piegare o riporre la sedia.

1. Assicurarsi che la sedia sia completamente aperta prima di installare il portabombola di ossigeno in elastico.
2. Installare il portabombola di ossigeno in elastico tra i due tubi delle impugnature di estensione sotto il sedile.
3. Infilare le quattro cinghie con chiusura in **Velcro** nelle corrispondenti fibbie in plastica.
4. Prima di fissare le cinghie con chiusura in **Velcro**, tirarle verso il basso in modo da stringerle.
5. Tirare verso l'alto l'impugnatura rossa e infilare la bombola di ossigeno misura D nel portabombola di ossigeno in elastico.

Nota

- Assicurarsi di infilare per prima la parte inferiore della bombola di ossigeno.
 - Quando si fissa il portabombola di ossigeno in elastico, verificare che la capacità di carico della sedia sia visibile.
6. Infilare la cinghia rossa attraverso l'impugnatura rossa. Quando la cinghia rossa non viene utilizzata, può essere fissata al materiale elastico sul fondo del portabombola di ossigeno.
 7. Stringere la cinghia rossa con chiusura in **Velcro** tirandola verso il basso e fissandola attorno alla bombola di ossigeno.

Parti e accessori

Questi accessori possono essere disponibili per essere utilizzati con il prodotto. Confermare la disponibilità per la propria configurazione o nella propria zona. Per la disponibilità e i prezzi, rivolgersi al servizio di assistenza clienti Stryker: 1-800-327-0770.

Nome	Numero
Cintura, cingolo (standard) opzionale	6254-065-000
Cintura, cingolo (per applicazioni aggressive) opzionale	6254-070-000
Staffa, stoccaggio a parete della sedia opzionale	6254-050-000
Armadietto, allarme opzionale	6254-045-000
Armadietto, stoccaggio a parete della sedia opzionale	6254-002-000
Fodera, stoccaggio a parete della sedia opzionale	6254-055-000
Poggiapiedi opzionale	6254-029-000
Portabombola di ossigeno opzionale, in elastico	6250-140-080
Maniglie di sollevamento di blocco opzionali, posteriori	6250-031-000

Pulizia

AVVERTENZA - Utilizzare sempre dispositivi di protezione individuale appropriati durante il lavaggio a pressione, per evitare il contagio per inalazione. Gli apparecchi per il lavaggio a pressione possono diffondere la contaminazione nell'aria.

ATTENZIONE

- Non pulire il prodotto con vapore o ultrasuoni.
 - La temperatura dell'acqua non deve superare i 180 °F (82 °C).
 - La pressione dell'acqua non deve superare i 1500 psi (130,5 bar). Se il lavaggio del prodotto è effettuato con una lancia di lavaggio, tenere l'ugello a pressione a una distanza minima di 24 pollici (61 cm) dal prodotto.
 - Lasciare sempre asciugare all'aria.
 - Non pulire, riparare o sottoporre a manutenzione il prodotto mentre è in uso.
-

Il prodotto è lavabile a pressione. Il prodotto può sviluppare segni di ossidazione o alterazione del colore dovuti ai continui lavaggi. Le prestazioni del prodotto non vengono compromesse dal lavaggio a pressione, purché ci si attenga alle procedure corrette.

- Per la diluizione del detergente utilizzato, attenersi rigorosamente ai consigli del produttore.
- Il metodo preferenziale che Stryker Medical raccomanda per il lavaggio a pressione è con una lavacarrelli standard ospedaliera o con un'unità di lavaggio manuale.
- Pulire il **Velcro** dopo ogni uso. Saturare il **Velcro** con il disinfettante e lasciarlo evaporare. Il disinfettante più idoneo per il **Velcro** in nylon sarà stabilito dal servizio di assistenza.
- L'immersione delle fibbie metalliche delle cinghie di contenimento può provocare la corrosione delle fibbie stesse ed è pertanto sconsigliata. Per ridurre il rischio di corrosione, risciacquare con acqua pulita e lasciare asciugare all'aria. Se le fibbie metalliche sono corrose, sostituire le cinghie di contenimento.
- Il portabombola di ossigeno in elastico è realizzato in elastico tessuto di alta qualità. Assicurarsi di pulirlo regolarmente.
- Il contatto diretto della cute con materiale permeabile e visibilmente sporco può aumentare il rischio di infezione.

Pulizia del telaio del cingolo

Se si accumula del materiale estraneo sul nastro del sistema **Stair-TREAD** e sul telaio del cingolo, è necessario pulire il telaio.

Istruzioni per la pulizia del telaio del cingolo:

1. Allentare i nastri del cingolo.
2. Rimuovere le ruote posteriori.
3. Pulire il telaio del cingolo con alcol denaturato.
4. Per sciacquare i nastri, usare acqua ad alta pressione. Pulire sia sia le superfici interne sia le superfici esterne del nastro.
5. Lasciare asciugare i nastri completamente.
6. Rimontare i nastri e le ruote posteriori.
7. Seguendo le adeguate avvertenze e precauzioni, verificare il funzionamento della sedia con un peso simulato scendendo una rampa di scale.

Se il prodotto dimostra di non aver riacquisito le funzionalità iniziali, potrebbe essere necessario riparare o sostituire i nastri.

Detergenti indicati

In generale, se si usano le concentrazioni consigliate dal fabbricante, si possono usare disinfettanti di tipo fenolico o quaternario (tranne **Virex® TB**). I disinfettanti iodofori non sono indicati per l'uso perché possono macchiare.

I detergenti indicati includono:

- Detergenti a base di sali quaternari (principio attivo: cloruro d'ammonio)
- Detergenti fenolici (principio attivo: o-fenilfenolo)
- Soluzione di candeggina (al 5,25% - meno di 1 parte di candeggina in 100 parti d'acqua)

Evitare una saturazione eccessiva. Fare in modo che il prodotto non rimanga bagnato per un periodo di tempo superiore a quello consigliato per la corretta disinfezione nelle linee guida del produttore del prodotto chimico.

Nota

- La mancata osservanza delle indicazioni sopra riportate durante l'uso di questo tipo di detergenti potrebbe invalidare la garanzia del prodotto.
- Utilizzare sempre acqua pulita per il risciacquo del prodotto e asciugarlo dopo la pulizia. Alcuni detergenti sono corrosivi e possono danneggiare il prodotto. Se il prodotto non viene risciacquato e asciugato in modo corretto, gli eventuali residui corrosivi non asportati dalla superficie possono provocare la corrosione prematura di componenti fondamentali.

Manutenzione preventiva

Rimuovere il prodotto dal servizio prima di eseguire gli interventi di manutenzione preventiva. Nel corso della manutenzione preventiva annuale di tutti i prodotti Stryker Medical, eseguire tutti i controlli qui elencati. È probabile che sia necessario eseguire interventi di manutenzione preventiva più di frequente, in base al grado di utilizzo del prodotto. Eventuali interventi di assistenza o riparazione devono essere eseguiti esclusivamente da personale qualificato.

Nota - Prima dell'ispezione, pulire e disinfettare le parti esterne della superficie di supporto, se pertinente.

Funzionamento	Programma	Procedimento
Pulizia e disinfezione	Ad ogni utilizzo	Vedere <i>Pulizia</i> nel Manuale d'uso
Esame dell'unità	Eseguire un controllo della sedia ogni 6 mesi	Vedere di seguito per la lista di controllo
Revisione del nastro del sistema Stair-TREAD	Dopo una frequenza d'uso pari a circa 500 rampe di scale o se il sistema Stair-TREAD è lento	Si veda la sezione dedicata alla <i>Revisione del nastro cingolato</i> nel Manuale di manutenzione

Verificare che:

- _____ Tutti i dispositivi di fissaggio sono saldi (in base a tutti i disegni di assemblaggio)
- _____ Tutte le saldature sono intatte, non presentano segni di incrinatura o rottura
- _____ I tubi o i laminati non presentano punti piegati o rotti
- _____ Le ruote sono libere da residui di materiale
- _____ Tutte le ruote sono salde e scorrono
- _____ Le ruote piroettanti anteriori sono salde, scorrono e girano (se fornite in dotazione)
- _____ I dispositivi di bloccaggio delle ruote tengono saldamente bloccate le ruote quando attivi e le liberano quando disinnestati
- _____ La sedia si apre e si blocca correttamente
- _____ La seduta e lo schienale non presentano strappi né segni di incrinatura
- _____ Le cinghie di contenimento sono intatte e funzionano
- _____ Il lato piedi sul quale sono applicate le maniglie si estende e si blocca in posizione
- _____ Il lato testa sul quale sono applicate le maniglie si piega e si apre
- _____ La maniglia di controllo superiore si estende e si blocca in tutte le posizioni
- _____ Il meccanismo del sistema **Stair-TREAD** si apre e si blocca in posizione (se fornito in dotazione)
- _____ Il nastro del sistema **Stair-TREAD** scorre (se fornito in dotazione)
- _____ I cavi interni del nastro del sistema **Stair-TREAD** non si vedono; sostituire se necessario (se forniti in dotazione)

- _____ Il sistema **Stair-TREAD** funziona come desiderato; revisionare i nastri se necessario (se forniti in dotazione)
- _____ Assenza di lubrificanti sui nastri del sistema **Stair-TREAD** o sulle superfici del telaio del cingolo
- _____ Il cavo della maniglia di sblocco superiore non è usurato o sfilacciato; sostituire se necessario
- _____ Gli accessori e le parti opzionali sono integri e funzionano correttamente

Numero di serie del prodotto:
Compilato da:
Data:









Evacuatiestoel

Bedieningshandleiding

REF 6254



Symbolen

	Raadpleeg de gebruiksaanwijzing
	CE-markering
	Gemachtigde in de Europese Gemeenschap
	Europees medisch hulpmiddel
	Algemene waarschuwing
	Let op
	Catalogusnummer
	Serienummer
	Zie www.stryker.com/patents voor Amerikaanse octrooien
	Fabrikant
	Fabricagedatum
	Niet smeren
	Veilig draagvermogen

Inhoudsopgave

Definitie van Waarschuwing/Let op/Opmerking	2
Samenvatting van de veiligheidsmaatregelen	2
Inleiding	4
Productbeschrijving	4
Gebruiksindicaties	4
Klinische voordelen	4
Verwachte levensduur	4
Afvoer/recycling	4
Contra-indicaties	5
Specificaties	5
Afbeelding van het product	6
Contactgegevens	6
Locatie van serienummer	7
Fabricagedatum	7
Opzetten	7
Instructies	8
Bedrijf	9
Bedieningsrichtlijnen	9
De stoel uitklappen	9
De stoel inklappen	9
De patiënt overbrengen op de stoel	10
De patiënt vastzetten met de veiligheidsriemen	10
De borstveiligheidsriemen bevestigen	11
De veiligheidsriem voor de enkel bevestigen	12
Goede tiltechnieken	12
De patiënt vervoeren op een vlakke ondergrond	12
De patiënt via de trap naar beneden vervoeren	13
De patiënt via de trap naar boven vervoeren	15
Een wielvergrendeling activeren of loszetten	16
De optionele hoofdsteun bevestigen aan de bovenste bedieningshandgreep	17
Het hoofd van de patiënt ondersteunen met de optionele hoofdsteun	17
Bedieners en helpers op de juiste plaats zetten	18
De optionele opbergbeugel voor wandmontage installeren	18
De optionele kast installeren	19
De optionele hoes installeren	20
De optionele hoes verwijderen	21
De elastische zuurstoffleshouder installeren	21
Accessoires en onderdelen	22
Reiniging	23
Het reinigen van het trackframe	23
Aanbevolen reinigingsmiddelen	24
Preventief onderhoud	24

Definitie van Waarschuwing/Let op/Opmerking

De woorden **WAARSCHUWING**, **LET OP** en **OPMERKING** hebben een speciale betekenis en dienen aandachtig te worden bestudeerd.

WAARSCHUWING

Vestigt de aandacht van de lezer op een situatie die, indien niet vermeden, overlijden of ernstig letsel tot gevolg kan hebben. Kan ook betrekking hebben op mogelijke ernstige ongewenste reacties en veiligheidsrisico's.

LET OP

Vestigt de aandacht van de lezer op een mogelijk gevaarlijke situatie die, indien niet vermeden, licht of matig letsel van de gebruiker of de patiënt of schade aan het product of andere eigendommen tot gevolg kan hebben. Dit heeft tevens betrekking op speciale aandacht die nodig is voor het veilige en effectieve gebruik van het hulpmiddel en de aandacht nodig om schade aan het hulpmiddel te vermijden die kan optreden als gevolg van gebruik of verkeerd gebruik.

Opmerking - Verschafft speciale informatie die het onderhoud vergemakkelijkt of belangrijke instructies verduidelijkt.

Samenvatting van de veiligheidsmaatregelen

Lees de waarschuwingen en aandachtspunten op deze pagina en volg deze altijd strikt op. Onderhoud en reparaties mogen uitsluitend door bevoegd personeel worden uitgevoerd.

WAARSCHUWING

- Zorg er vóór gebruik altijd voor dat de stoel vergrendeld is in de uitgeklapte stand. Een ontgrendelde stoel kan tijdens het gebruik inklappen.
- Gebruik altijd alle veiligheidsriemen om de patiënt goed aan het product vast te maken. Een patiënt die niet vastgemaakt is, kan van het product vallen en verwond raken.
- Gebruik geen wielvergrendeling als een patiënt zich op het product bevindt of als het product wordt verplaatst, om het risico van omkantelen te vermijden.
- Zorg altijd dat er geen vuil of andere obstructies in de tracks terechtkomen. Het **Stair-TREAD**-systeem werkt mogelijk niet op alle soorten trapoppervlakken en in alle omgevingsomstandigheden. Afhankelijk van de omstandigheden kunt u in verschillende mate weerstand ondervinden. Water, ijs of vuil op de trap kan invloed hebben op het houvast van de bediener en de juiste werking van het **Stair-TREAD**-systeem. Om letsel te voorkomen maakt u het pad schoon of kunt u een andere route overwegen. Condensatie, water, ijs of vuil op het **Stair-TREAD**-systeem kunnen een onvoorspelbare werking veroorzaken die kan leiden tot een plotselinge verandering in het gewicht dat de bedieners moeten ondersteunen.
- Sta niet toe dat hiertoe niet-opgeleide helpers assisteren bij de bediening van het product. Niet-opgeleide helpers kunnen de patiënt of zichzelf verwonden.
- Vervoer van een patiënt van meer dan 200 lb (91 kg) via de trap moet altijd met minimaal twee opgeleide bedieners gebeuren.
- Probeer niet om patiënten te vervoeren met een gewicht dat groter is dan wat u veilig op kunt tillen.
- Gebruik de stoel niet bij vermoedelijk nek-, ruggengraat- of fractuurletsel.
- Laat de patiënt nooit op de voetsteun staan om letsel of beschadiging van de apparatuur te voorkomen.
- Wees altijd voorzichtig bij het gebruik van zwenkwielen. Zwenkwielen zijn niet voor elke ondergrond geschikt.
- Vergrendel het **Stair-TREAD**-systeem voordat u een patiënt vervoert.
- Vergrendel de tilhandgrepen altijd voordat u ze gebruikt om de stoel op te tillen.
- Reinig en droog het **Stair-TREAD**-systeem voordat u een patiënt vervoert.
- Laat een patiënt niet onbewaakt achter. Houd het product vast terwijl er zich een patiënt op het product bevindt.
- Installeer of activeer geen wielvergrendeling op een product met versleten wielen met een diameter van minder dan 5 inch (12,7 cm).
- Zet alle slangen, regelaars en accessoires voor de zuurstoffles altijd vast, zodat ze niet in de weg komen te zitten van de tracks, wielen of andere mechanismen van de stoel.
- Verontreinigde onderdelen van de stoel moeten altijd worden gereinigd of afgevoerd, om kans op blootstelling aan via bloed overdraagbare pathogenen en letsel bij de patiënt of de bediener te voorkomen.

- Gebruik bij hogedrukreiniging altijd geschikte persoonlijke beschermingsmiddelen om besmetting door inademing van pathogenen te voorkomen. Hogedrukreinigingsapparatuur kan vuil vernevelen.
-

LET OP

- Onjuist gebruik van het product kan leiden tot letsel bij de patiënt in de stoel of de bediener. Gebruik het product uitsluitend zoals in deze handleiding is beschreven.
 - Breng geen wijzigingen aan in het product of in onderdelen van het product. Wijzigen van het product kan onvoorspelbare werking veroorzaken en leiden tot letsel bij de patiënt in de stoel of de bediener. Door het wijzigen van het product vervalt tevens de garantie.
 - Laat de rode loszetstang altijd los voordat u het **Stair-TREAD**-systeem in de vergrendelde stand vastklikt. Probeer de stoel op te klappen voordat u de trap afgaat om er zeker van te zijn dat het **Stair-TREAD**-systeem vergrendeld is.
 - De elastische zuurstoffeshouder mag enkel gebruikt worden voor evacuatiestoelen en **Stair-PRO®**-trapstoelen van Stryker. De elastische zuurstoffeshouder mag enkel gebruikt worden voor zuurstofflessen van maat D.
 - Maak de zuurstoffles en de zuurstofflesaccessoires altijd goed vast, zodat ze de juiste werking van de stoel niet belemmeren.
 - Zet de zuurstoffles altijd vast aan de elastische zuurstoffeshouder met de rode **klittenband**.
 - Zet de zuurstoffles altijd vast in de elastische zuurstoffeshouder en zorg ervoor dat de regelklep van de zuurstoffles niet uitsteekt buiten de breedte van de stoel.
 - Verwijder de zuurstoffles altijd uit de elastische zuurstoffeshouder voordat u de stoel probeert in te klappen of op te bergen.
 - Reinig het product niet met stoom of ultrasoonreiniging.
 - Zorg dat de maximale watertemperatuur van 180 °F (82 °C) niet wordt overschreden.
 - Zorg dat de maximale waterdruk van 1500 psi (130,5 bar) niet wordt overschreden. Als u een handlans gebruikt voor het reinigen van het product, moet de spuitmond op minimaal 24 inch. (61 cm) van het product worden gehouden.
 - Altijd aan de lucht laten drogen.
 - Voer geen reiniging, reparatie of onderhoud uit terwijl het product in gebruik is.
-

Inleiding

Deze handleiding help u met het gebruik of het onderhoud van uw product van Stryker. Lees deze handleiding alvorens het product te gebruiken of te onderhouden. Voer methoden en procedures in om uw personeel op te leiden en te oefenen in het veilige gebruik of onderhoud van dit product.

LET OP

- Onjuist gebruik van het product kan leiden tot letsel bij de inzittende of de bediener. Gebruik het product uitsluitend zoals in deze handleiding is beschreven.
 - Breng geen wijzigingen aan in het product of in onderdelen van het product. Wijzigen van het product kan onvoorspelbare werking veroorzaken en leiden tot letsel bij de inzittende of de bediener. Bovendien vervalt de garantie door wijzigen van het product.
-

Opmerking

- Deze handleiding is een permanent onderdeel van het product en moet bij het product blijven, ook als het product later wordt verkocht.
- Stryker streeft continu naar verbetering van productontwerp en -kwaliteit. Deze handleiding bevat de meest recente productinformatie die beschikbaar is op het moment van afdrukken. Er kunnen kleine verschillen zijn tussen uw product en deze handleiding. Hebt u vragen, neem dan contact op met de klantenservice of technische ondersteuning van Stryker op 1-800-327-0770.

Productbeschrijving

De Stryker-evacuatiestoel model 6254 wordt gebruikt voor de evacuatie van lichamelijk gehandicapte personen uit faciliteiten met meerdere verdiepingen.

Gebruiksindicaties

De Stryker-evacuatiestoel model 6254 is een met de hand draagbaar hulpmiddel dat bestaat uit een lichtgewicht frame waarop een patiënt kan worden gedragen. De stoel is bestemd als hulpmiddel om patiënten via de trap naar beneden of naar boven te vervoeren bij een evacuatie. De tracks staan toe dat een enkele bediener patiënten met een gewicht tot 200 lb (91 kg) kan vervoeren. Twee bedieners kunnen patiënten met een gewicht tot 500 lb (227 kg) vervoeren. Het product is uitsluitend bestemd voor gebruik door opgeleide bedieners.

Klinische voordelen

Patiënt via de trap naar boven en/of naar beneden vervoeren

Verwachte levensduur

De evacuatiestoel heeft een verwachte levensduur van zeven jaar bij normale gebruiksomstandigheden en passend periodiek onderhoud.

Afvoer/recycling

Volg altijd de actuele plaatselijke aanbevelingen en/of verordeningen betreffende milieubescherming en de risico's met betrekking tot recycling en afvoer van de apparatuur aan het einde van de nuttige levensduur.

Contra-indicaties

Geen bekend.

Specificaties

 Veilig draagvermogen ¹	500 lb	227 kg
Hoogte	45 inch	114 cm
Breedte	20,5 inch	52 cm
Diepte ²	28 inch	71 cm
Ingeklapte diepte	11 inch	28 cm
Gewicht	34 lb	15,5 kg

Afmetingen worden gemeten vanaf de buitenste randen van het hoofdframe. Specificaties zijn afgerond. Waarden zijn omgerekend vóór de afronding.

¹ Het veilige draagvermogen heeft betrekking op de som van het gewicht van de inzittende en het gewicht van de accessoires.

² Diepteafmetingen worden gemeten met de uitschuifbare handgrepen ingeschoven.

Stryker behoudt zich het recht voor om de specificaties zonder kennisgeving te wijzigen.

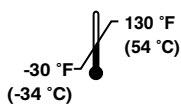
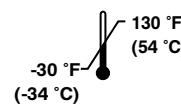
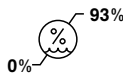
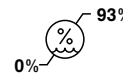
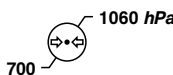
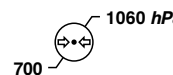
Omgevingsomstandigheden	Bediening	Opslag en vervoer
Temperatuur		
Relatieve luchtvochtigheid		
Omgevingsluchtdruk		

Afbeelding van het product

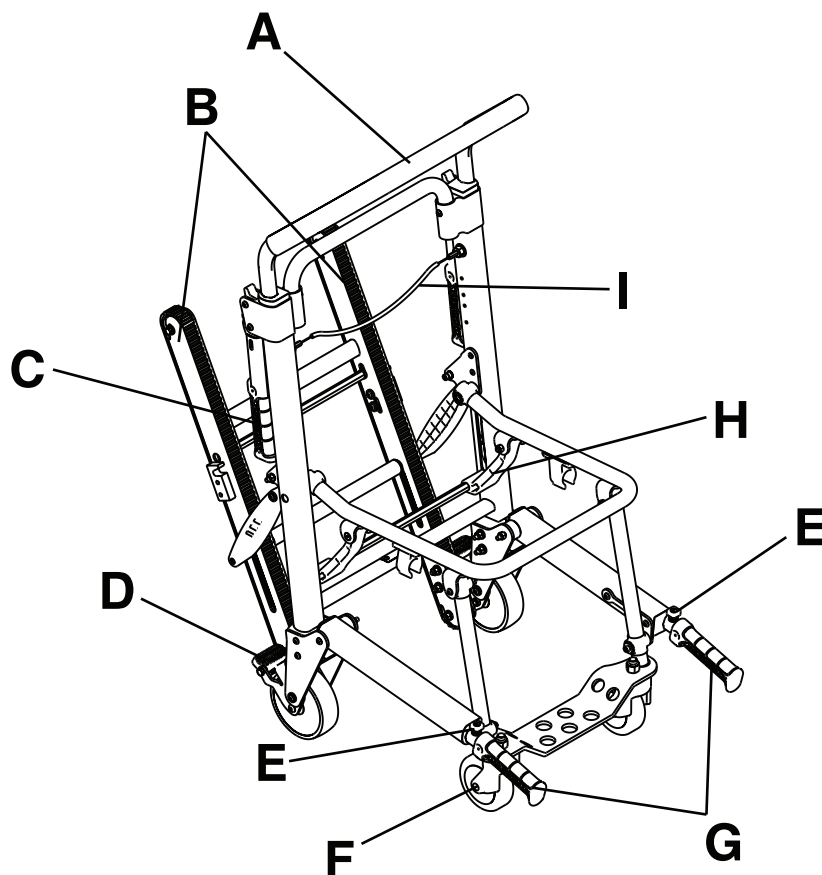

Opmerking - Onderdelen van de zitting verwijderd voor duidelijkheid.

A	Bovenste bedieningshandgreep	F	Voorste zwenkwiel
B	Stair-TREAD™	G	Hefstangen aan voeteneinde
C	Stair-TREAD -vergrendelstang	H	Vergrendelstang voor dichtklappen stoel (rood)
D	Wielvergrendeling	I	Loszetkabel bovenste bedieningshandgreep
E	Loszetknop hefstang		

Contactgegevens

Neem contact op met de klantenservice of technische ondersteuning van Stryker op: 1-800-327-0770.

Stryker Medical
3800 E. Centre Avenue
Portage, MI 49002
USA

Opmerking - De gebruiker en/of de inzittende moet alle ernstige productgerelateerde incidenten melden aan zowel de fabrikant alsook de bevoegde instantie van de Europese lidstaat waarin de gebruiker en/of inzittende woonachtig is.

Ga naar <https://techweb.stryker.com/> als u de bedienings- of onderhoudshandleiding online wilt bekijken.

Zorg dat u het serienummer (A) van uw Stryker-product bij de hand hebt wanneer u de klantenservice of technische ondersteuning van Stryker belt. Vermeld het serienummer in al uw correspondentie.

Locatie van serienummer

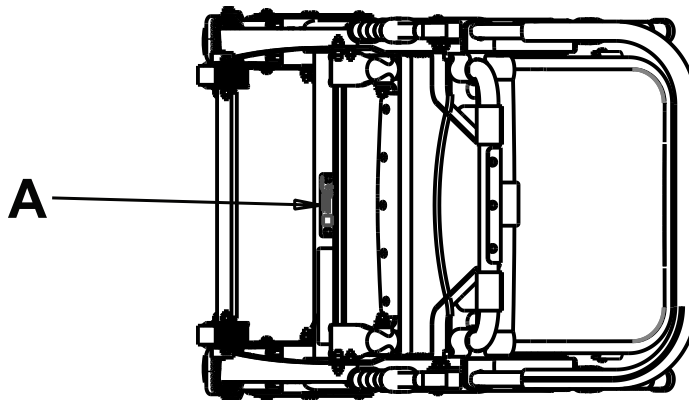

Fabricagedatum

De eerste 2 cijfers van het serienummer staan voor het fabricagejaar.

Opzetten

Pak de dozen uit en controleer tijdens het opzetten of alle onderdelen goed werken. Verzeker u ervan dat het product functioneert voordat u het in gebruik neemt.

Verwijder vóór gebruik alle transport- en verpakkingsmaterialen van het product.

Instructies

Deze instructies zijn afgedrukt op de rugsteun van de evacuatiestoel.

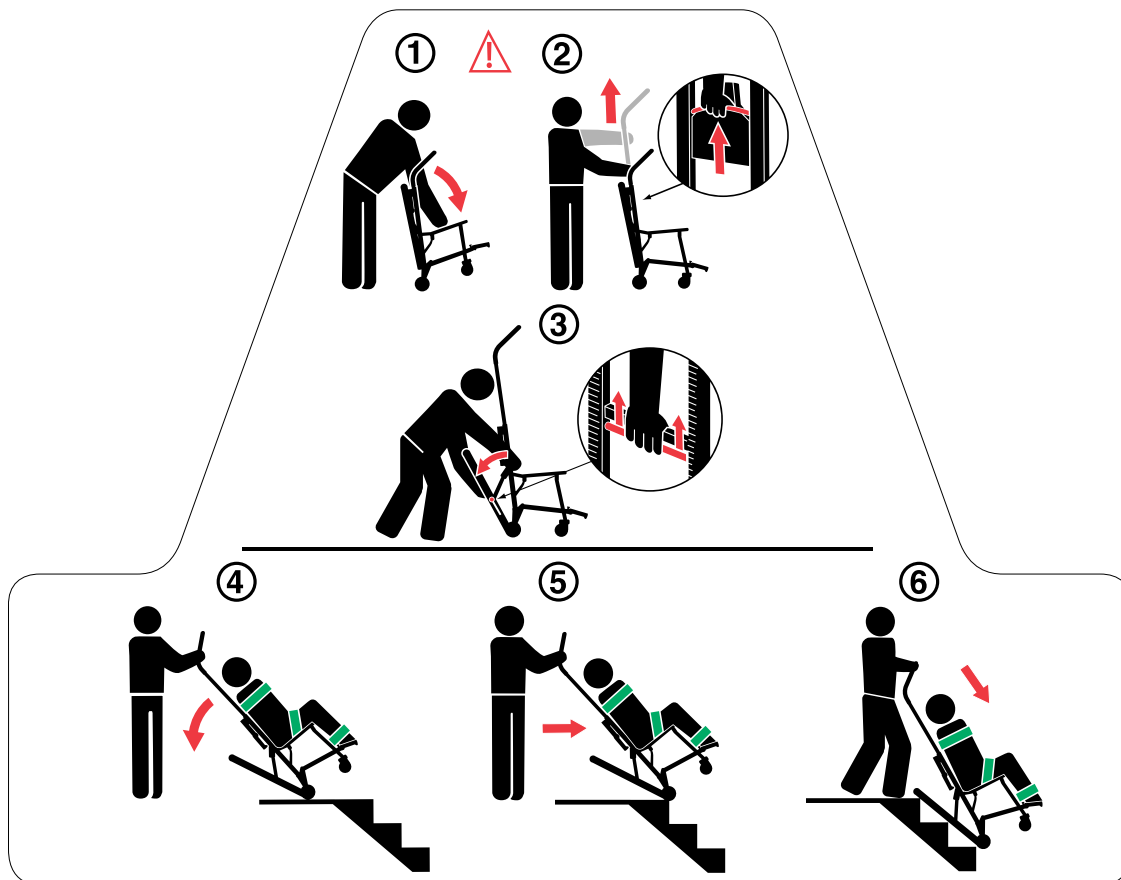

De evacuatiestoel gebruiken:

1. Sta achter de stoel en trek de rugsteun en de uitklaphendel uiteen om de stoel uit te klappen.

WAARSCHUWING - Zorg er vóór gebruik altijd voor dat de stoel vergrendeld is in de uitgeklapte stand. Een ontgrendelde stoel kan tijdens het gebruik opklappen.

2. Trek met de ene hand aan de rode loszetkabel en trek met de andere hand het bedieningshandgreep omhoog om het uit te schuiven.
3. Duw de rode loszetstang tegen de zwarte dwarsstang aan. Ontspan uw greep op de loszetstang en trek het **Stair-TREAD**-systeem krachtig naar de volledig uitgeschoven stand totdat beide zijden stevig vergrendeld zijn. Verzeker u er altijd van dat beide zijden van het **Stair-TREAD**-systeem vergrendeld zijn door te proberen het weer op te klappen.

LET OP - Laat de rode loszetstang altijd los voordat u het **Stair-TREAD**-systeem in de vergrendelde stand vastklikt. Probeer de stoel op te klappen voordat u de trap afgaat om er zeker van te zijn dat het **Stair-TREAD**-systeem vergrendeld is.

4. Kantel de stoel net genoeg achterover zodat het **Stair-TREAD**-systeem de vloer kan raken.
5. Houd de kantelhoek onveranderd en stuur de stoel over de rand van de trap, zodat het **Stair-TREAD**-systeem met de eerste trede in aanraking komt.
6. Laat het systeem langs de trap naar beneden schuiven totdat de loopvlakken recht over de randen van twee of drie treden heen liggen.

Bedrijf

Bedieningsrichtlijnen

WAARSCHUWING

- Gebruik altijd alle veiligheidsriemen om de patiënt goed aan het product vast te maken. Een patiënt die niet vastgemaakt is, kan van het product vallen en verwond raken.
 - Gebruik geen wielvergrendeling als een patiënt zich op het product bevindt of als het product wordt verplaatst, om het risico van omkantelen te vermijden.
 - Zorg altijd dat er geen vuil of andere obstructies in de tracks terechtkomen. Het **Stair-TREAD**-systeem werkt mogelijk niet op alle soorten trapoppervlakken en in alle omgevingsomstandigheden. Afhankelijk van de omstandigheden kunt u in verschillende mate weerstand ondervinden. Water, ijs of vuil op de trap kan invloed hebben op het houvast van de bediener en de juiste werking van het **Stair-TREAD**-systeem. Om letsel te voorkomen maakt u het pad schoon of kunt u een andere route overwegen. Condensatie, water, ijs of vuil op het **Stair-TREAD**-systeem kunnen een onvoorspelbare werking veroorzaken die kan leiden tot een plotselinge verandering in het gewicht dat de bedieners moeten ondersteunen.
 - Sta niet toe dat hiertoe niet-opgeleide helpers assisteren bij de bediening van het product. Niet-opgeleide helpers kunnen de patiënt of zichzelf verwonden.
 - Vervoer van een patiënt van meer dan 200 lb (91 kg) via de trap moet altijd met minimaal twee opgeleide bedieners gebeuren.
 - Probeer niet om patiënten te vervoeren met een gewicht dat groter is dan wat u veilig op kunt tillen.
-

- Gebruik het product uitsluitend zoals in deze handleiding is beschreven.
- Lees vóór het gebruik alle etiketten en instructies op het product.
- Waarschuw de patiënt altijd voordat u de stoel verrijdt of een trap op- of afgaat. Blijf bij de patiënt en houd het product te allen tijde onder controle.
- Gebruik de wielvergrendelingen uitsluitend tijdens het overbrengen van de patiënt of wanneer er zich geen patiënt op het product bevindt.
- Gebruik correct opgeleide helpers om de stoel en de patiënt onder controle te houden, wanneer dat nodig is.
- Berg de stoel in een koele en droge omgeving op, boven het vriespunt en uit direct zonlicht.

Opmerking - Als er meer mensen nodig zijn om de stoel op veilige wijze te gebruiken, dient u *Bedieners en helpers op de juiste plaats zetten* (pagina 18) te raadplegen om de juiste plaats van elke helper te bepalen.

De stoel uitklappen

WAARSCHUWING - Zorg er vóór gebruik altijd voor dat de stoel vergrendeld is in de uitgeklapte stand. Een ontgrendelde stoel kan tijdens het gebruik opklappen.

De stoel uitklappen:

1. Ga achter de stoel staan.
2. Activeer de wielvergrendelingen.
3. Trek de rugsteun en de uitklaphendel uit elkaar (Afbeelding 1).
4. Trek de zitting omhoog om er zeker van te zijn dat deze vergrendeld is in de uitgeklapte stand. Als de stoel niet opklapt, is hij vergrendeld.

De stoel inklappen

De stoel inklappen:

1. Activeer de wielvergrendelingen.

2. Gesp de veiligheidsriemen vast. Vouw de riemen op zodat ze niet in de weg komen te zitten. Maak de riem van de hoofddeun achter het stoelframe vast.
3. Ga naast de stoel staan.
4. Trek de (rode) vergrendelstang voor het dichtklappen (A) aan de achterkant van de stoel omhoog (Afbeelding 2).
5. Kantel de stoel voorover.
6. Klap de zitting op tegen de rugleuning aan totdat de voorste poten vastklikken in de clips aan de onderkant van de stang van de zitting.

Opmerking - Draai de voorste zwenkwielen zodat ze het dichtklappen van de stoel niet belemmeren.

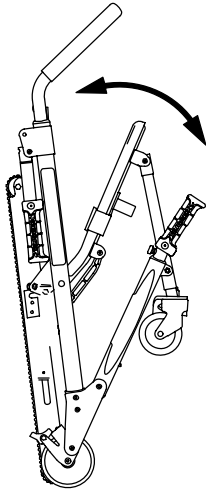

Afbeelding 1 – De stoel uitklappen

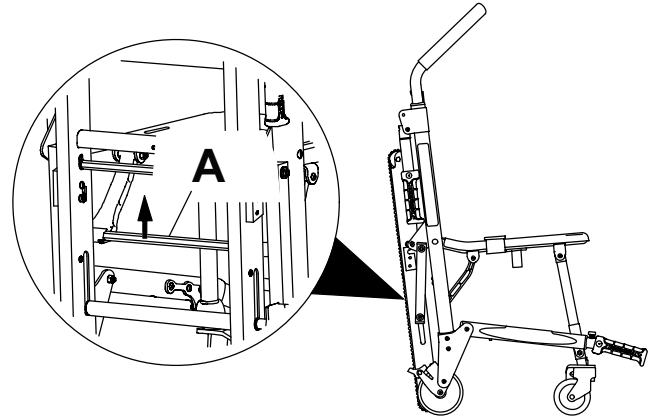

Afbeelding 2 – De stoel inklappen

Berg de stoel in een koele en droge omgeving op, boven het vriespunt en uit direct zonlicht.

De patiënt overbrengen op de stoel

WAARSCHUWING - Gebruik de stoel niet bij vermoedelijk nek-, ruggengraat- of fractuurletsel.

De patiënt overbrengen op het product:

1. Plaats het product naast de patiënt.
2. Schakel de wielvergrendeling in zodat de stoel niet kan bewegen.
3. Maak de veiligheidsriemen los.
4. Schuif de bovenste bedieningshandgreep uit.
5. De patiënt overbrengen op het product.
6. Gebruik alle veiligheidsriemen om de patiënt op het product vast te maken (*De patiënt vastzetten met de veiligheidsriemen* (pagina 10)).
7. Ontgrendel de wielvergrendelingen voordat u het product vervoert.

De patiënt vastzetten met de veiligheidsriemen

WAARSCHUWING - Gebruik altijd alle veiligheidsriemen om de patiënt goed aan het product vast te maken. Een patiënt die niet vastgemaakt is, kan van het product vallen en verwond raken.

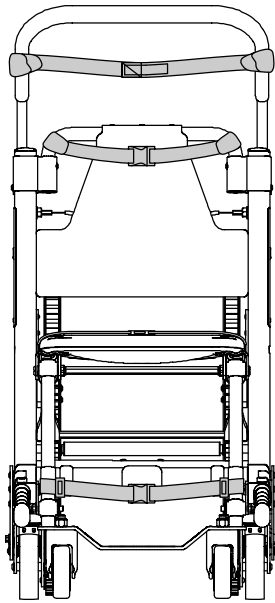

Afbeelding 3 – Bevestigingspunten voor de hoofd-, borst- en enkelveiligheidsriemen – vooraanzicht

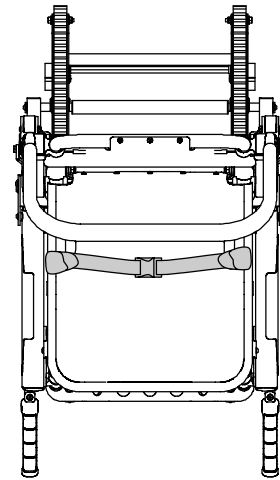

Afbeelding 4 – Bevestigingspunten voor de heupveiligheidsriem – bovenaanzicht

Gesp één veiligheidsriem vast over de borst van de patiënt en de andere over de heup van de patiënt. Gesp de enkelveiligheidsriem vast over de benen van de patiënt.

Zet de veiligheidsriemen vast aan het product op de voorgeschreven bevestigingspunten (Afbeelding 3 en Afbeelding 4). De bevestigingspunten voor veiligheidsriemen moeten een krachtige verankering en een correcte bevestigingspositie bieden. Zorg dat veiligheidsriemen niet in de weg komen te zitten van apparatuur of accessoires. Gesp de veiligheidsriemen vast wanneer de stoel niet in gebruik is.

Open de veiligheidsriemen en leg ze aan de zijkanten van de stoel terwijl u de patiënt op de zitting plaatst. Verleng de veiligheidsriemen, gesp ze om de patiënt vast en kort ze in om ze aan te halen.

- Om de veiligheidsriem te openen drukt u de lippen aan de zijkant van de sluiting in. Hierdoor zet u de gespplaat los en kunt u deze uit de sluiting trekken.
- Om de veiligheidsriem te sluiten drukt u de gespplaat in de sluiting totdat u een klik hoort.
- Om de veiligheidsriem te verlengen pakt u de gespplaat vast, houdt u deze onder een hoek ten opzichte van het weefsel en trekt u hem vervolgens naar buiten. Een omgezoomde lip aan het uiteinde van het weefsel zorgt dat de gespplaat niet van de veiligheidsriem af kan komen.
- Om de veiligheidsriem in te korten pakt u de omgezoomde lip vast en trekt u het weefsel terug door de gespplaat teneinde de riem aan te halen.

Wanneer u een veiligheidsriem vastgesp't om een patiënt, zet u de gespplaat vast en verwijdert u al het losse weefsel van de stoel.

De borstveiligheidsriemen bevestigen

De borstveiligheidsriemen bevestigen in de kruisconfiguratie over de borst:

1. Wikkel elke veiligheidsriem rond het stoelframe. Steek het einde van de veiligheidsriem door de lus. Trek de veiligheidsriem strak.
2. Trek de veiligheidsriem over de borst van de patiënt. Maak de veiligheidsriem langer indien nodig.
3. Gesp de veiligheidsriem vast.
4. Trek aan het losse einde van de veiligheidsriem om hem strak te trekken rond de patiënt.
5. Herhaal dit voor de tweede veiligheidsriem en de heupveiligheidsriem.

De veiligheidsriem voor de enkel bevestigen

Om de veiligheidsriem voor de enkel te bevestigen:

1. Verwijder de drie plastic onderdelen van de veiligheidsriem.
2. Rijk de veiligheidsriem door één van de plastic D-ringen. Schuif de ring door het einde van de veiligheidsriem en tot aan het witte etiket.
3. Sla de veiligheidsriem rond de voorste poot van de stoel en trek het losse uiteinde van de veiligheidsriem door de D-ring. Trek totdat de D-ring tegen de voetsteunbuis aan zit.
4. Rijk de veiligheidsriem door de andere D-ring.
5. Sla de veiligheidsriem rond de andere voorste poot van de stoel en trek het losse uiteinde van de veiligheidsriem door de lus. Trek totdat de D-ring tegen de voetsteunbuis aan zit.
6. Bevestig de mannelijke eindclip aan de veiligheidsriem.

Goede tiltechnieken

Wanneer u het product en de passagier optilt, volgt u deze goede tiltechnieken op om risico van letsel te vermijden:

- Houd uw handen dicht bij uw lichaam
- Houd uw rug recht
- Coördineer alle bewegingen met uw partner
- Til met uw benen
- Verdraai uw lichaam niet

De patiënt vervoeren op een vlakke ondergrond

WAARSCHUWING

- Laat de patiënt nooit op de voetsteun staan om letsel of beschadiging van de apparatuur te voorkomen.
 - Wees altijd voorzichtig bij het gebruik van zwenkwielen. Zwenkwielen zijn niet voor elke ondergrond geschikt.
-

De patiënt op vlakke oppervlakken vervoeren:

1. Duw en stuur de stoel met de tilhandgrepen aan het hoofdeinde, de rugsteunstang of de bovenste bedieningshandgreep (Afbeelding 5).
2. Til de stoel over en rond obstructies heen enkel met behulp van de tilhandgrepen aan het hoofdeinde en voeteneinde.

Opmerking - De uitschuifbare bovenste bedieningshandgreep kan in om het even welke stand worden gebruikt om de stoel te verrijden en te sturen. Trek met de ene hand aan de rode loszetkabel en trek met de andere hand de bedieningshandgreep omhoog om het bovenste bedieningshandgreep uit te schuiven. Laat de kabel los om de handgreep in de tussenstand of de volledig uitgeschoven stand te vergrendelen.

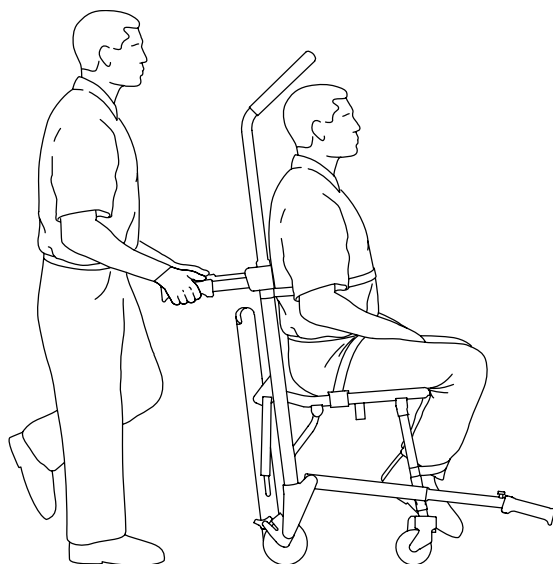

Afbeelding 5 – Een patiënt vervoeren

De patiënt via de trap naar beneden vervoeren

WAARSCHUWING

- Vergrendel het **Stair-TREAD**-systeem altijd voordat u een patiënt vervoert.
- Vervoer van een patiënt van meer dan 200 lb (91 kg) via de trap moet altijd met minimaal twee opgeleide bedieners gebeuren.
- Vergrendel de hefstangen altijd voordat u ze gebruikt om de stoel op te tillen.
- Zorg altijd dat er geen vuil of andere obstructies in de tracks terechtkomen. Het **Stair-TREAD**-systeem werkt mogelijk niet op alle soorten trapoppervlakken en in alle omgevingsomstandigheden. Afhankelijk van de omstandigheden kunt u in verschillende mate weerstand ondervinden. Water, ijs of vuil op de trap kan een invloed hebben op het houvast van de bediener en de juiste werking van het **Stair-TREAD**-systeem. Om letsel te voorkomen maakt u het pad schoon of kunt u een andere route overwegen. Condensatie, water, ijs of vuil op het **Stair-TREAD**-systeem kunnen een onvoorspelbare werking veroorzaken die kan leiden tot een plotselinge verandering in het gewicht dat de bedieners moeten ondersteunen.
- Reinig en droog het **Stair-TREAD**-systeem voordat u een patiënt vervoert.
- Probeer niet om patiënten te vervoeren met een gewicht groter dan wat u veilig op kunt tillen.

LET OP - Laat de rode loszetstang altijd los voordat u het **Stair-TREAD**-systeem in de vergrendelde stand vastklikt. Probeer de stoel op te klappen voordat u de trap afgaat om er zeker van te zijn dat het **Stair-TREAD**-systeem vergrendeld is.

Opmerking - Als er meer mensen nodig zijn om de stoel op veilige wijze te gebruiken, dient u *Bedieners en helpers op de juiste plaats zetten* (pagina 18) te raadplegen om de juiste plaats van elke helper te bepalen.

1. Verrijd de stoel naar de trap en zet hem in lijn met de rand van de eerste trede.
2. Bediener voeteneinde: Druk de rode loszetknoppen in om de hefstangen aan het voeteneinde uit te schuiven en trek de handgrepen naar buiten totdat ze stoppen (Afbeelding 6). Laat de knoppen los om de handgrepen te vergrendelen.
3. Bediener hoofdeinde: Trek met de ene hand aan de rode bovenste loszetkabel (B) van de bedieningshandgreep (Afbeelding 7). Trek met de andere hand de handgreep omhoog tot hij volledig is uitgeschoven. Laat de kabel los en verzeker u ervan dat de handgreep aan beide kanten vergrendeld is in de volledig uitgeschoven stand.

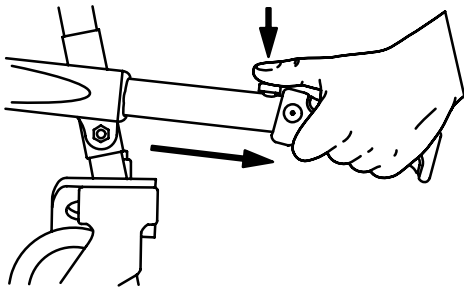

Afbeelding 6 – Hefstangen aan voeteneinde

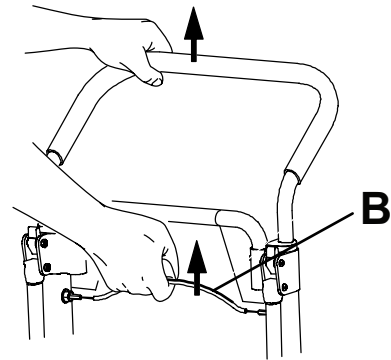

Afbeelding 7 – Loszetkabel bovenste bedieningshandgreep

4. Bediener hoofdeinde: Duw de rode trackloszetstang tegen de zwarte dwarsstang aan (Afbeelding 8). Ontspan uw greep op de loszetstang en trek het **Stair-TREAD**-systeem krachtig naar de volledig uitgeschoven stand totdat beide zijden stevig vergrendeld zijn. Verzeker u er altijd van dat beide zijden van het **Stair-TREAD**-systeem vergrendeld zijn door te proberen het weer op te klappen.
5. Bedieners zijn naar elkaar gekeerd terwijl ze de trap afgaan.
6. Bediener hoofdeinde: Kantel de stoel net ver genoeg achterover dat het **Stair-TREAD**-systeem contact maakt met de vloer (Afbeelding 9).

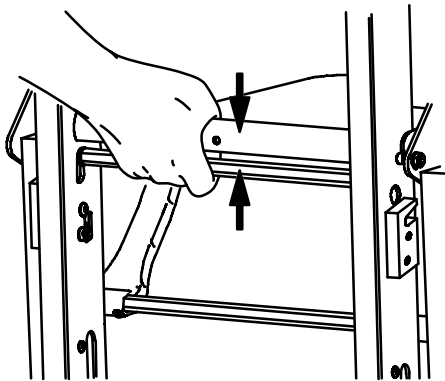

Afbeelding 8 – Rode trackloszetstang

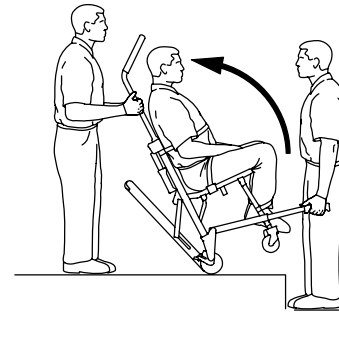

Afbeelding 9 – De stoel kantelen

7. Beide bedieners: Houd de kantelhoek onveranderd en stuur de stoel over de rand van de trap. Laat het **Stair-TREAD**-systeem met de eerste trede in aanraking komen (Afbeelding 10).
8. Beide bedieners: Laat het systeem langs de trap naar beneden schuiven totdat de loopvlakken recht over de randen van twee of drie treden heen liggen (Afbeelding 11).
9. Bediener hoofdeinde: Oefen een lichte neerwaartse druk uit op de uitschuifbare bovenste bedieningshandgreep terwijl de bediener aan het voeteneinde lichte opwaartse druk uitoefent op de hefstangen aan het voeteneinde om te voorkomen dat de stoel naar voren kantelt terwijl hij langs de trap naar beneden schuift.

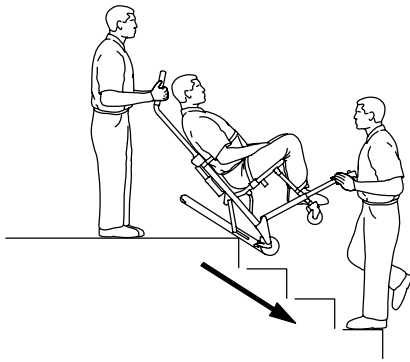

Afbeelding 10 – De track neemt de eerste stap

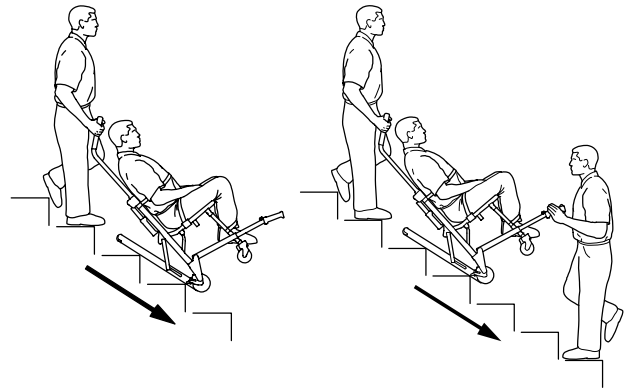

Afbeelding 11 – De passagier via de trap naar beneden vervoeren

10. Bediener voeteneinde: Wanneer de track de laatste trede bereikt, laat u de voorste handgrepen los. Bediener hoofdeinde: Kantel de stoel voorover (Afbeelding 13) totdat alle vier wielen op de grond staan. Verrijd stoel (zie *De patiënt vervoeren op een vlakke ondergrond* (pagina 12)).
11. Om het **Stair-TREAD**-systeem dicht te klappen, trekt u de rode trackloszetstang naar de zwarte dwarsstang en klapt u de track omhoog naar de stoel toe. Verzeker u ervan dat het **Stair-TREAD**-systeem op zijn plaats vergrendeld is.

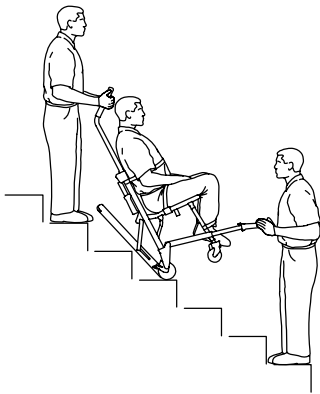

Afbeelding 12 – Ruststand

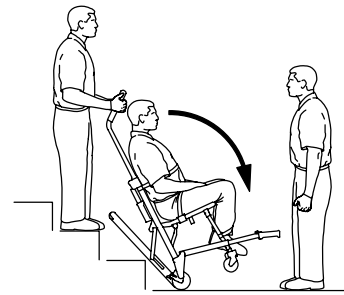

Afbeelding 13 – Onderaan de trap

Indien een van de bedieners tijdens het afgaan van de trap moet pauzeren of rusten, kantel de stoel dan net genoeg voorover om de achterwielen op het loopvlak van een trede van de trap te laten rusten (Afbeelding 12). Om vanuit de ruststand weer verder de trap af te gaan, oefent de bediener aan het hoofdeinde lichte voorwaartse druk uit op de bovenste bedieningshandgreep terwijl de bediener aan het voeteneinde een lichte opwaartse druk uitoefent om de stoel naar achteren te kantelen en het **Stair-TREAD**-systeem te activeren.

De patiënt via de trap naar boven vervoeren

WAARSCHUWING

- Vervoer van een patiënt van meer dan 200 lb (91 kg) via de trap moet altijd met minimaal twee opgeleide bedieners gebeuren.
- Vergrendel de tilhandgrepen altijd voordat u ze gebruikt om de stoel op te tillen.

Opmerking - Als er meer mensen nodig zijn om de stoel op veilige wijze te gebruiken, dient u *Bedieners en helpers op de juiste plaats zetten* (pagina 18) te raadplegen om de juiste plaats van elke helper te bepalen.

1. Verrijd de stoel naar onderaan de trap met de rug van de patiënt naar de trap gericht.

2. Bediener voeteneinde: Druk de rode loszetknoppen in om de tilhandgrepen aan het voeteneinde uit te schuiven en trek de handgrepen naar buiten totdat ze stoppen. Laat de knoppen los om de handgrepen te vergrendelen.
3. Bediener hoofdeinde: Klap de tilhandgrepen aan het hoofdeinde uit.

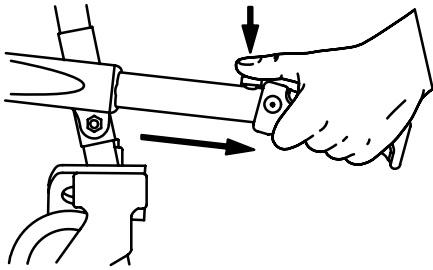

Afbeelding 14 – Tilhandgrepen aan voeteneinde

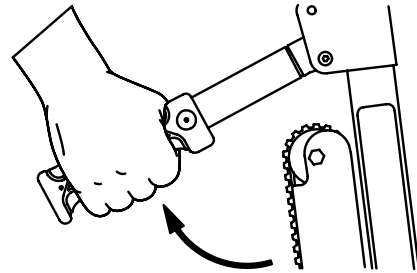

Afbeelding 15 – Tilhandgrepen aan hoofdeinde

4. Bediener voeteneinde: Ga staan met het gezicht trap op gericht.
5. Bediener hoofdeinde: Loop achteruit om de patiënt beter in de gaten te kunnen houden of voorwaarts voor beter zicht op de trap en om rond obstakels te manoeuvreren.

Opmerking - Hoewel de bediener aan het hoofdeinde met het gezicht naar beide kanten kan staan bij het tillen en dragen, volgt u altijd alle geldende protocollen wanneer u de stoel draagt.

6. Beide bedieners: Til de stoel samen op. Gebruik de tilhandgrepen aan het hoofdeinde en de tilhandgrepen aan het voeteneinde. Volg *Goede tiltechnieken* (pagina 12). Vermijd obstructies en draag de stoel langzaam van de trap af.

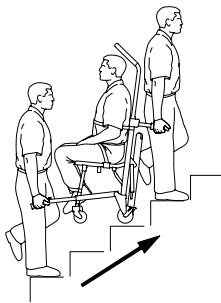

Afbeelding 16 – Via de trap naar boven vervoeren

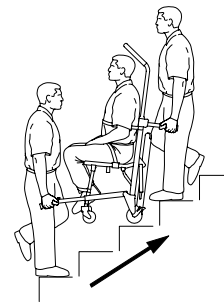

Afbeelding 17 – Via de trap naar boven vervoeren

Een wielvergrendeling activeren of loszetten

WAARSCHUWING

- Gebruik geen wielvergrendeling als een patiënt zich op het product bevindt of als het product wordt verplaatst, om het risico van omkantelen te vermijden.
- Laat een patiënt niet onbewaakt achter. Houd het product vast terwijl er zich een patiënt op het product bevindt.
- Installeer of activeer geen wielvergrendeling op een product met versleten wielen met een diameter van minder dan 5 inch (12,7 cm).

Voor het activeren van een wielvergrendeling (C) drukt u het pedaal omlaag totdat het stopt en tegen het oppervlak van het wiel aan rust (Afbeelding 18).

Om een wielvergrendeling (C) uit te schakelen drukt u de bovenkant van het pedaal met uw voet omlaag of tilt u het pedaal op met uw teen (Afbeelding 18). De bovenkant van het pedaal rust tegen het zwenkwielframe aan wanneer u de wielvergrendeling loszet.

Opmerking - Wielvergrendelingen helpen te voorkomen dat het product weggrolt terwijl het onbewaakt is. Wielvergrendelingen bieden mogelijk niet voldoende weerstand op alle oppervlakken en onder alle belastingen.

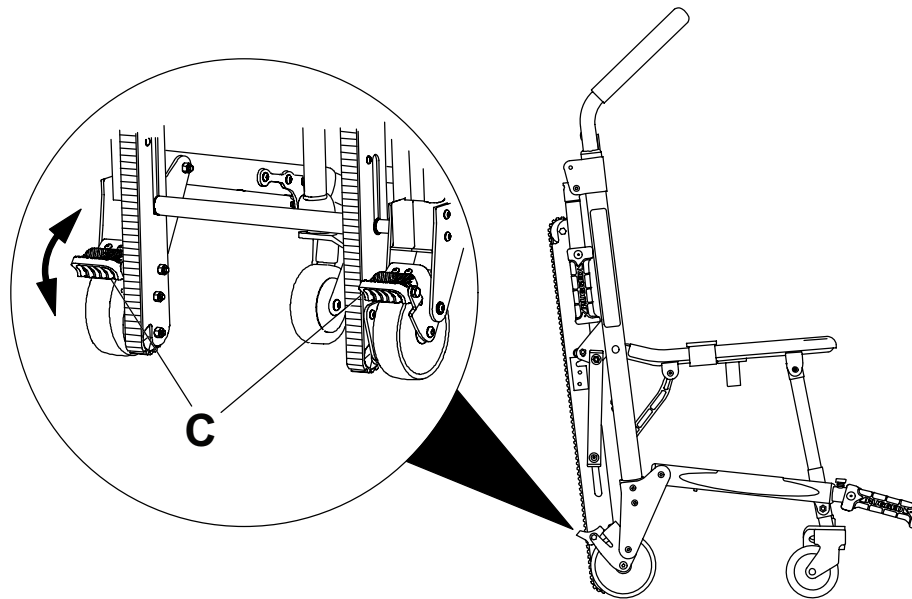

Afbeelding 18 – Wielvergrendelingen

De optionele hoofdsteun bevestigen aan de bovenste bedieningshandgreep

WAARSCHUWING - Gebruik de stoel niet bij vermoedelijk nek-, ruggengraat- of fractuurletsel.

De riem van de hoofdsteun bevestigen aan de uitschuifbare bovenste bedieningshandgreep:

1. Wikkel de losse uiteinden van de riem rond de verticale gedeelten van de handgreep en voer ze vervolgens door de plastic lussen heen.
2. Trek de riem strak en zet hem vast op zichzelf.
3. Pas de hoogte aan door de riem lossere te maken, te verplaatsen naar de gewenste locatie en weer strak te trekken.

Het hoofd van de patiënt ondersteunen met de optionele hoofdsteun

Het hoofd van de patiënt ondersteunen met de hoofdsteun:

1. Schuif de bovenste bedieningshandgreep uit.
2. Trek met één hand aan de rode vrijzetkabel van de bovenste bedieningshandgreep.
3. Trek aan de handgreep met uw andere hand.
4. Laat de kabel los. Verzeker u ervan dat de handgreep vergrendeld is in een van de twee beschikbare standen.
5. Bevestig de hoofdsteun (*De optionele hoofdsteun bevestigen aan de bovenste bedieningshandgreep* (pagina 17)).
6. Plaats de hoofdsteun aan de basis van het hoofd van de patiënt om het hoofd te ondersteunen.
7. Bij bewusteloze of halfbewusteloze patiënten zet u het hoofd vast met de twee andere gedeeltes van de riem.
8. Breng de hoofdsteun aan om het hoofd van de patiënt. Laat de riemeinden elkaar overlappen voor de gewenste strakheid om het hoofd vast te zetten.

Wanneer de hoofdsteun niet in gebruik is, wikkelt u de riemeinden om de handgreep en bevestigt u de riem aan de achterkant van de hoofdsteun.

Bedieners en helpers op de juiste plaats zetten

WAARSCHUWING - Vervoer van een patiënt van meer dan 200 lb (91 kg) via de trap moet altijd met minimaal twee opgeleide bedieners gebeuren.

	Van de trap af	De trap op
Eén bediener		
Twee bedieners		
Twee bedieners Eén helper		
Twee bedieners Twee helpers		
Twee bedieners Drie helpers		

De optionele opbergbeugel voor wandmontage installeren

Opmerking - De voetsteunoptie (6254-029-000) is niet verenigbaar met de optionele opbergbeugel voor wandmontage (6254-050-000).

De optionele opbergbeugel voor wandmontage installeren:

1. Gebruik de beugel als sjabloon om de locatie van de bevestigingsopeningen te markeren op de plaats waar u de wandbeugels wilt installeren. Houd bij het markeren en bij het kiezen van de plaats rekening met de afmetingen van de stoel. De beugel moet op ongeveer 60 inch (1,5 m) van de vloer worden aangebracht.

2. Gebruik (niet-meegeleverde) bevestigingsmiddelen die geschikt zijn voor het soort wand, en gebruik minstens vier bevestigingsopeningen om de beugel te installeren.
3. Hang de stoel met het bovenste bedieningshandgreep aan de beugel.

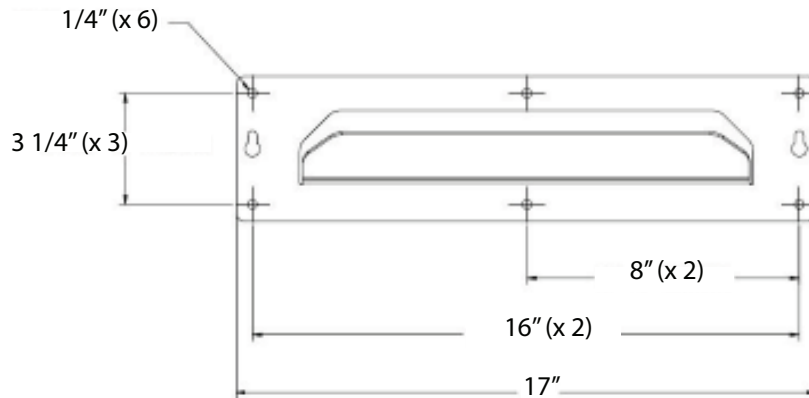

Afbeelding 19 – Afmetingen van opbergbeugel

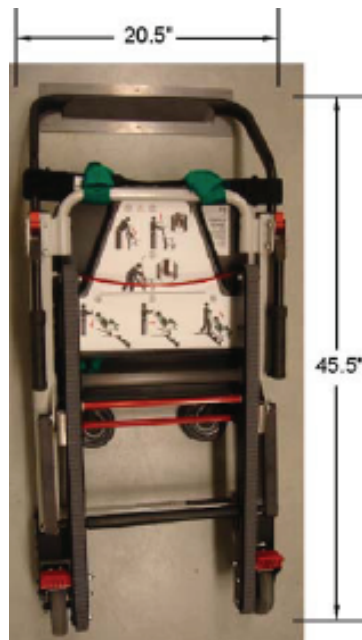

Afbeelding 20 – Aan de opbergbeugel opgehangen stoel

De optionele kast installeren

De optionele kast installeren:

1. Gebruik de kast als sjabloon om de locatie van de bevestigingsopeningen te markeren op de plaats waar u de kast wilt installeren. Houd bij het markeren en het kiezen van de plaats rekening met de afmetingen van de kast. De onderkant van de kast moet zich op ongeveer 12 inch (30,5 cm) van de vloer bevinden.
2. Gebruik (niet-meegeleverde) bevestigingsmiddelen die geschikt zijn voor het soort wand, en gebruik minstens vier bevestigingsopeningen om de kast te installeren.
3. Hang de stoel met het bovenste bedieningshandgreep aan de beugel.

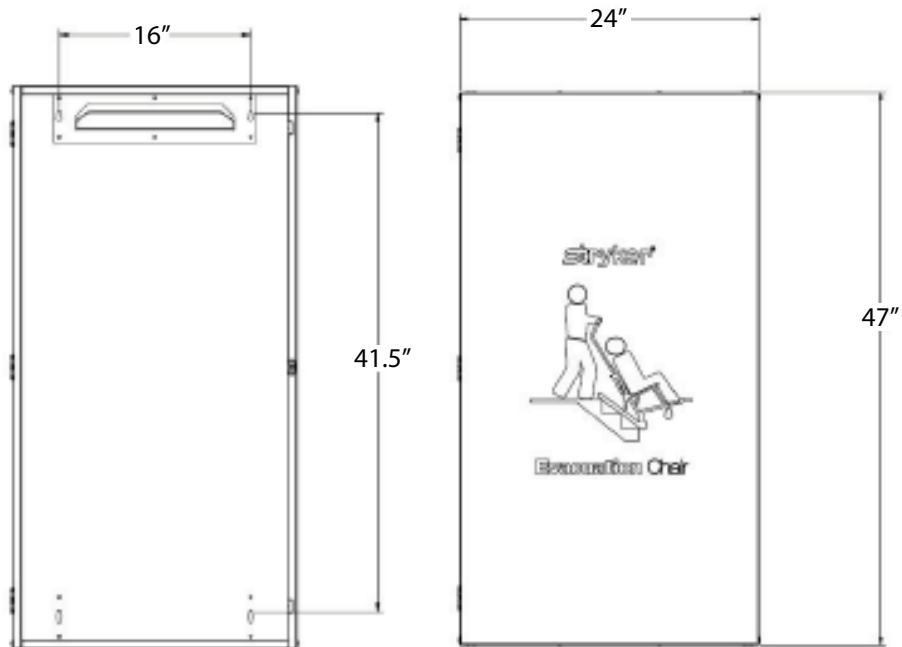

Afbeelding 21 – Afmetingen van de kast

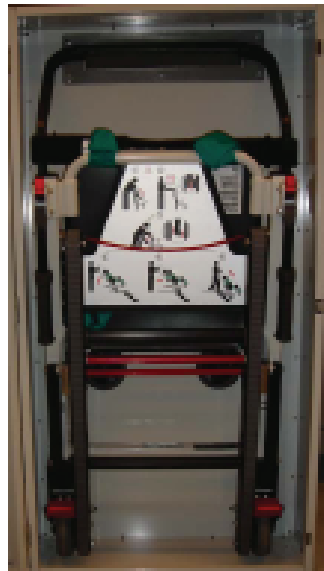

Afbeelding 22 – In de kast opgeborgen stoel

De optionele hoes installeren

Opmerking

- Hang de stoel op aan de opbergbeugel voordat u de hoes installeert om de installatie te vergemakkelijken.
- De voetsteunoptie (6254-029-000) is niet verenigbaar met de optionele hoes (6254-055-000).

De optionele vinylhoes installeren:

1. Schuif het onderste deel van de hoes over de wielen.
2. Wikkel de zijkanten rond het stoelframe.

3. Trek de bovenkant naar beneden tussen de stangen van het bovenste bedieningshandgreep en over de riem van de hoofddeun.
4. Bevestig de klittenband.
5. Bevestig de rode hanteerriem op de **klittenband** op de voorkant van de hoes.

De optionele hoes verwijderen

De optionele vinylhoes verwijderen:

1. Trek aan de rode hanteerriem.
2. Laat de hoes van de stoel vallen.



Afbeelding 23 – Het onderste deel van de hoes over de wielen schuiven



Afbeelding 24 – Over de stoel geïnstalleerde hoes

De elastische zuurstoffleshouder installeren

WAARSCHUWING

- Zet alle slangen, regelaars en accessoires voor de zuurstoffles altijd vast, zodat ze niet in de weg komen te zitten van de tracks, wielen of andere mechanismen van de stoel.
- Verontreinigde onderdelen van de stoel moeten altijd worden gereinigd of afgevoerd, om kans op blootstelling aan via bloed overdraagbare pathogenen en letsel bij de patiënt of de bediener te voorkomen.

LET OP

- De elastische zuurstoffleshouder mag enkel gebruikt worden voor evacuatiestoelen en **Stair-PRO®**-trapstoelen van Stryker. De elastische zuurstoffleshouder mag enkel gebruikt worden voor zuurstofflessen van maat D.
- Maak de zuurstoffles en de zuurstofflesaccessoires altijd goed vast, zodat ze de juiste werking van de stoel niet belemmeren.
- Zet de zuurstoffles altijd vast aan de elastische zuurstoffleshouder met de rode **klittenband**.
- Zet de zuurstoffles altijd vast in de elastische zuurstoffleshouder en zorg ervoor dat de regelklep van de zuurstoffles niet uitsteekt buiten de breedte van de stoel.

- Verwijder de zuurstoffles altijd uit de elastische zuurstoffleshouder voordat u de stoel probeert in te klappen of op te bergen.

1. Zorg dat de stoel in de open stand staat voordat u de elastische zuurstoffleshouder installeert.
2. Plaats de elastische zuurstoffleshouder tussen de twee uitklaphendelstangen onder de zitting.
3. Steek alle vier **klittenband**-bandjes door de kunststof gespen.
4. Trek omlaag aan de bandjes zodat ze strak staan voordat u de **klittenband** vastmaakt.
5. Trek de rode handgreep omhoog en schuif de zuurstoffles van maat D in de elastische zuurstoffleshouder.

Opmerking

- Zorg dat u de onderkant van de zuurstoffles er eerst in schuift.
 - Zorg er bij het aanbrengen van de elastische zuurstoffleshouder voor dat het aangegeven draagvermogen van de stoel zichtbaar blijft.
6. Rijk het rode bandje door de rode handgreep. Wanneer het rode bandje niet wordt gebruikt, kunt u het aan de onderkant van de elastische zuurstoffleshouder bevestigen.
 7. Trek het rode **klittenband**-bandje omlaag tot het strak staat en zet vast rondom de zuurstoffles.

Accessoires en onderdelen

Deze accessoires zijn mogelijk verkrijgbaar voor gebruik bij uw product. Vraag na of ze verkrijgbaar zijn voor uw configuratie of regio. Bel de klantenservice van Stryker: +1-800-327-0770.

Naam	Nummer
Trackband, standaardoptie	6254-065-000
Trackband, agressieve optie	6254-070-000
Beugel, optie voor wandopberging stoel	6254-050-000
Kast, alarmoptie	6254-045-000
Kast, optie voor wandopberging stoel	6254-002-000
Hoes, optie stoel opbergen	6254-055-000
Voetsteunoptie	6254-029-000
Optionele zuurstoffleshouder, elastisch	6250-140-080
Optie hefstangen vergrendelen, achterkant	6250-031-000

Reiniging

WAARSCHUWING - Gebruik bij hogedrukreiniging altijd geschikte persoonlijke beschermingsmiddelen om besmetting door inademing van pathogenen te voorkomen. Hogedrukreinigungsapparatuur kan vuil vernevelen.

LET OP

- Reinig het product niet met stoom of ultrasoonreiniging.
 - Zorg dat de maximale watertemperatuur van 180 °F (82 °C) niet wordt overschreden.
 - Zorg dat de maximale waterdruk van 1500 psi (130,5 bar) niet wordt overschreden. Als u een handlans gebruikt voor het reinigen van het product, moet de spuitmond op minimaal 24 inch. (61 cm) van het product worden gehouden.
 - Altijd aan de lucht laten drogen.
 - Voer geen reiniging, reparatie of onderhoud uit terwijl het product in gebruik is.
-

Het product is geschikt voor hogedrukreiniging. Het product kan enige tekenen van oxidatie of verkleuring vertonen na regelmatige reiniging. Er vindt geen vermindering van de prestaties plaats door hogedrukreiniging, zolang de juiste procedures worden gevolgd.

- Volg de aanbevelingen van de fabrikant betreffende verdunning van de reinigingsvloeistof nauwkeurig op.
- Stryker Medical adviseert om voor hogedrukreiniging van het product het standaard reinigingstoestel voor ziekenhuistrolleys of een handspuitlans te gebruiken.
- Reinig **klittenband** na elk gebruik. Doordrenk **klittenband** met desinfectiemiddel en laat het desinfectiemiddel verdampen. Het toepasselijke desinfectiemiddel voor nylon-**klittenband** moet bepaald worden door de dienst.
- Onderdompeling van de metalen gespen van de veiligheidsriemen kan corrosie van de gespen veroorzaken en wordt niet aanbevolen. Spoel het product af met schoon water en laat het aan de lucht drogen om de kans op corrosie te beperken. Vervang de veiligheidsriemen als de metalen gespen gecorrodeerd zijn.
- De elastische zuurstoffleshouder is vervaardigd met hoogwaardig geweven elastiek. Zorg dat u de elastische zuurstoffleshouder regelmatig reinigt.
- Direct contact van de huid met zichtbaar vervuild, doorlatend materiaal kan het infectierisico verhogen.

Het reinigen van het trackframe

Als er vreemd materiaal tussen de **Stair-TREAD**-systeemband en het trackframe komt, moet u het trackframe reinigen.

Het trackframe reinigen:

1. Zet de trackbanden los.
2. Verwijder de achterste wielen.
3. Reinig het trackframe met ontsmettingsalcohol.
4. Gebruik water onder hoge druk om de banden te reinigen. Reinig zowel de binnenste als de buitenste bandoppervlakken.
5. Laat de banden volledig drogen.
6. Zet de trackbanden en achterwielen weer in elkaar.
7. Aan de hand van de toepasselijke waarschuwingen en voorzorgsmaatregelen test u de werking van de stoel met een gesimuleerd gewicht van een patiënt terwijl u van een trap afgaat.

Als de prestaties achterblijven bij de originele condities, kan het nodig zijn de banden te reviseren of vervangen.

Aanbevolen reinigingsmiddelen

In het algemeen kunnen ontsmettingsmiddelen van het fenolhoudende type of van het quaternaire type (met uitzondering van **Virex® TB**) worden gebruikt, op voorwaarde dat de door de fabrikant aanbevolen concentraties worden gebruikt. Gebruik van ontsmettingsmiddelen van het jodofoortype wordt niet aanbevolen, want dit kan vlekken veroorzaken.

Aanbevolen reinigingsmiddelen zijn:

- quaternaire reinigingsmiddelen (werkzame stof – ammoniumchloride)
- reinigingsmiddelen op basis van fenol (werkzame stof – o-fenylfenol)
- chloorhoudende bleekoplossing (5,25%, minder dan 1 deel bleekmiddel op 100 delen water)

Vermijd oververzadiging. Laat het product niet langer nat blijven dan de richtlijnen voor correcte desinfectie van de fabrikant van de chemicaliën.

Opmerking

- Als de bovenstaande instructies niet worden opgevolgd bij het gebruik van deze typen reinigingsmiddelen, kan de garantie van het product komen te vervallen.
- Na reiniging moet het product altijd worden afgenomen met schoon water en worden gedroogd. Sommige reinigingsproducten zijn corrosief en kunnen schade aan het product veroorzaken. Als het product niet goed wordt afgespoeld en gedroogd, blijft er een corrosieve afzetting achter op het oppervlak van het product, waardoor voortijdige corrosie van essentiële onderdelen kan ontstaan.

Preventief onderhoud

Stel het product buiten gebruik voordat u de preventieve onderhoudsinspectie uitvoert. Controleer bij het jaarlijkse preventieve onderhoud alle vermelde punten voor alle producten van Stryker Medical. Afhankelijk van de intensiteit van het gebruik van het product kan het nodig zijn vaker preventieve onderhoudscontroles uit te voeren. Onderhoud en reparaties mogen uitsluitend door bevoegd personeel worden uitgevoerd.

Opmerking - Reinig en desinfecteer vóór de inspectie de buitenkant van het steunoppervlak, indien van toepassing.

Handeling	Schema	Procedure
Reiniging en desinfectie	Elk gebruik	Zie <i>Reiniging</i> in de Bedieningshandleiding
Inspectie	Inspecteer de stoel om de 6 maanden	Zie onderstaande checklist
Revisie van de banden van het Stair-TREAD -systeem	Na gebruik op ongeveer 500 trappen of als het Stair-TREAD -systeem moeizaam werkt	Zie <i>Revisie van de trackband</i> in de onderhoudshandleiding

Inspecteer de volgende punten:

- ___ Alle bevestigingsmiddelen zitten goed vast (raadpleeg alle constructietekeningen)
- ___ Alle lassen zijn intact, niet gebarsten of gebroken
- ___ Geen verbogen of gebroken stangen of plaatmetaal
- ___ Geen vuil in de wielen
- ___ Alle wielen zitten goed vast en rollen
- ___ Voorste zwenkwielen zitten goed vast, rollen en draaien (indien aanwezig)
- ___ Wielvergrendelingen zetten de wielen vast wanneer geactiveerd en raken de wielen niet wanneer losgezet
- ___ Stoel klap uit en wordt naar behoren vergrendeld
- ___ Geen scheuren of barsten in de zitting of rugsteun
- ___ Veiligheidsriemen zijn intact en functioneren

- _____ Draaghandgrepen aan het voeteneinde schuiven uit en worden op hun plaats vergrendeld
- _____ Draaghandgrepen aan het hoofdeinde klappen in en uit
- _____ Bovenste bedieningshandgreep schuift uit en wordt vergrendeld in alle standen
- _____ Het mechanisme van het **Stair-TREAD**-systeem klap uit en wordt vergrendeld (indien aanwezig)
- _____ Band van **Stair-TREAD**-systeem rolt (indien aanwezig)
- _____ Binnenste koorden van band van **Stair-TREAD**-systeem niet zichtbaar; vervangen indien noodzakelijk (indien aanwezig)
- _____ **Stair-TREAD**-systeem werkt zoals gewenst; banden reviseren indien noodzakelijk (indien aanwezig)
- _____ Geen smeermiddelen aanwezig op de banden of de trackframeoppervlakken van het **Stair-TREAD**-systeem
- _____ Kabel voor bovenste loszethendel is niet versleten of gerafeld, vervang deze zo nodig
- _____ Optionele accessoires en onderdelen zijn intact en werken zoals het hoort

Serienummer product:
Ingevuld door:
Datum:













Krzeseło ewakuacyjne

Podręcznik użytkownika

REF 6254



Symbole

	Należy sprawdzić w instrukcji użycia
	Oznaczenie CE
	Upoważniony przedstawiciel we Wspólnocie Europejskiej
	Europejski wyrób medyczny
	Ogólne ostrzeżenie
	Przeestroga
	Numer katalogowy
	Numer seryjny
	Patenty amerykańskie: www.stryker.com/patents
	Producent
	Data produkcji
	Nie smarować
	Bezpieczne obciążenie robocze

Spis treści

Definicja Ostrzeżenia/Przestrogi/Uwagi	2
Wykaz środków ostrożności w zakresie bezpieczeństwa	2
Wstęp	4
Opis produktu	4
Wskazania do stosowania	4
Korzyści kliniczne	4
Przewidywany okres eksploatacji	4
Utylizacja/recykling	4
Przeciwwskazania	5
Parametry techniczne	5
Ilustracja produktu	6
Dane kontaktowe	6
Lokalizacja numeru seryjnego	7
Data produkcji	7
Przygotowanie	7
Instrukcje	8
Czynność	9
Wytyczne dotyczące eksploatacji	9
Rozkładanie krzesła	9
Składanie krzesła	9
Przenoszenie pacjenta na krzesło	10
Mocowanie pacjenta przy użyciu pasów unieruchamiających	10
Mocowanie pasów unieruchamiających prowadzonych przez klatkę piersiową	11
Mocowanie pasa na kostki	12
Techniki prawidłowego podnoszenia	12
Transportowanie pacjenta po płaskich powierzchniach	12
Znoszenie pacjenta po schodach	13
Wnoszenie pacjenta po schodach	15
Włączanie lub zwalnianie blokady kół	16
Mocowanie opcjonalnego zagłówka do górnego uchwyty sterowania	17
Podpieranie głowy pacjenta przy użyciu opcjonalnego zagłówka	17
Pozycje operatorów i pomocników	18
Instalowanie opcjonalnego wspornika do przechowywania na ścianie	18
Instalowanie opcjonalnej szafki	19
Instalowanie opcjonalnej osłony	20
Zdejmowanie opcjonalnej osłony	21
Instalowanie elastycznego uchwyty na butlę z tlenem	21
Akcesoria i części	22
Czyszczenie	23
Czyszczenie ramy gaśienic	23
Sugerowane środki czyszczące	24
Konserwacja zapobiegawcza	24

Definicja Ostrzeżenia/Przestrogi/Uwagi

Słowa **OSTRZEŻENIE**, **PRZESTROGA** i **UWAGA** posiadają specjalne znaczenia i należy dokładnie się zapoznać z umieszczonym przy nich tekstem.

OSTRZEŻENIE

Ostrzega czytelnika przed sytuacją, która, jeśli wystąpi, może stać się przyczyną zgonu lub poważnych obrażeń ciała. Może również opisywać potencjalne poważne reakcje niepożądane oraz zagrożenia bezpieczeństwa.

PRZESTROGA

Ostrzega czytelnika przed potencjalnie niebezpieczną sytuacją, która, jeśli wystąpi, może stać się przyczyną lekkich lub średnich obrażeń ciała personelu lub pacjenta, bądź uszkodzenia produktu albo innej własności. Obejmuje to również dochowanie szczególnej staranności, niezbędnej dla bezpiecznego i skutecznego używania urządzenia oraz dla uniknięcia uszkodzeń urządzenia, które mogą nastąpić wskutek używania lub nieprawidłowego używania.

Uwaga - Dostarcza specjalnych informacji ułatwiających konserwację lub wyjaśniających ważne instrukcje.

Wykaz środków ostrożności w zakresie bezpieczeństwa

Należy zawsze dokładnie przeczytać i ściśle stosować się do ostrzeżeń i przestroż wymienionych na tej stronie. Czynności serwisowe mogą być wykonywane wyłącznie przez wykwalifikowany personel.

OSTRZEŻENIE

- Przed użyciem należy zawsze sprawdzić, czy krzesło zostało zablokowane w pozycji rozłożonej. Niezablokowane krzesło może się złożyć w trakcie używania.
- Należy zawsze używać wszystkich pasów unieruchamiających w celu unieruchomienia pacjenta na produkcie. Pacjent bez zapiętych pasów unieruchamiających może spaść z produktu i odnieść obrażenia ciała.
- Aby uniknąć ryzyka przewrócenia, nie wolno blokować kółek, kiedy na produkcie znajduje się pacjent oraz podczas transportu produktu.
- Należy zawsze unikać zabrudzenia wnętrza gąsienic lub dostania się tam innych przeszkód. System **Stair-TREAD** może nie działać w taki sam sposób na wszystkich powierzchniach schodów oraz we wszystkich warunkach środowiskowych. W zależności od warunków może występować różny poziom oporu. Woda, lód oraz odpadki na schodach mogą mieć wpływ na oparcie nóg operatora oraz prawidłowe działanie systemu **Stair-TREAD**. Aby uniknąć obrażeń ciała, należy oczyścić drogę lub rozważyć alternatywną trasę. Skraplanie, woda, lód lub zanieczyszczenia na systemie **Stair-TREAD** mogą spowodować nieprzewidywalne działanie, powodujące nagłą zmianę ciężaru, który operatorzy muszą utrzymać.
- Nie zezwalać niewyszkolonym pomocnikom na pomoc w obsłudze produktu. Niewyszkoleni pomocnicy mogą spowodować obrażenia ciała u pacjenta lub u siebie.
- W przypadku pacjentów o masie ciała przekraczającej 200 funtów (91 kg) transport w obrębie schodów musi zawsze prowadzić co najmniej dwóch wyszkolonych operatorów.
- Nie wolno próbować transportować pacjenta ważącego więcej, niż można bezpiecznie podnieść.
- Krzesła nie wolno używać do transportowania pacjentów z podejrzeniem urazu szyi, kręgosłupa lub złamań.
- Pacjentowi nie wolno stawać na podnóżku, ponieważ mogłoby to spowodować obrażenia ciała lub uszkodzenie sprzętu.
- Należy zawsze zachować ostrożność przy korzystaniu z kółek samonastawnych. Kółka samonastawne nie są odpowiednie do wszystkich powierzchni.
- Przed przystąpieniem do transportu pacjenta należy zawsze zablokować na miejscu system **Stair-TREAD**.
- Przed podniesieniem krzesła za pomocą uchwytów do podnoszenia, należy zawsze je zablokować w odpowiedniej pozycji.
- Przed przystąpieniem do transportu pacjenta, należy zawsze oczyścić i wysuszyć system **Stair-TREAD**.
- Nie wolno pozostawiać pacjenta bez nadzoru. Należy trzymać produkt, kiedy znajduje się na nim pacjent.
- Nie wolno instalować ani włączać blokady kół w produkcie ze zużytymi kołami o średnicy mniejszej niż 5 cali (12,7 cm).
- Należy się zawsze upewnić, że wszystkie przewody, regulatory i akcesoria do butli z tlenem są zamocowane, aby uniknąć kolizji z gąsienicami, kołami lub innymi mechanizmami krzesła.

- Należy zawsze dbać o prawidłowe czyszczenie lub utylizację zanieczyszczonych elementów krzesła w celu uniknięcia ryzyka narażenia na patogeny przenoszone przez krew i obrażeń ciała pacjenta lub operatora.
 - Aby uniknąć ryzyka wdychania czynników zakaźnych podczas mycia mechanicznego, należy zawsze stosować wszystkie odpowiednie środki ochrony indywidualnej. Stosowanie sprzętu do mycia mechanicznego może spowodować przedostanie się zanieczyszczeń do powietrza.
-

PRZESTROGA

- Niewłaściwe stosowanie produktu może spowodować obrażenia pacjenta lub operatora. Produkt można obsługiwać wyłącznie w sposób opisany w niniejszej instrukcji.
 - Nie wolno modyfikować ani produktu, ani żadnego z jego elementów. Modyfikacja produktu może spowodować nieprzewidywalne działanie, prowadzące do obrażeń ciała pacjenta lub operatora. Modyfikacja produktu unieważnia również jego gwarancję.
 - Przed ustawieniem systemu **Stair-TREAD** w pozycji zablokowanej (ze słyszalnym kliknięciem), należy zawsze zwolnić czerwoną listwę zwalniającą gąsienic. Przed zejściem po schodach należy zawsze spróbować złożyć krzesło, aby upewnić się, że zablokowano system **Stair-TREAD**.
 - Elastyczny uchwyt na butlę z tlenem jest przeznaczony do użycia wyłącznie z krzesłami ewakuacyjnymi i krzesłami transportowymi **Stair-PRO®** firmy Stryker. Z elastycznym uchwytem na butlę z tlenem należy używać wyłącznie butli z tlenem o rozmiarze D.
 - Należy zawsze dbać o prawidłowe zamocowanie butli z tlenem i akcesoriów do butli z tlenem, aby nie utrudniały one obsługi krzesła.
 - Należy się zawsze upewnić, że butla z tlenem jest zamocowana do elastycznego uchwyty na butlę z tlenem z użyciem czerwonego rzepowego paska **Velcro**.
 - Należy się zawsze upewnić, że butla z tlenem jest pewnie zamocowana w elastycznym uchwycie na butlę z tlenem oraz że zawór regulacyjny butli z tlenem nie wystaje poza krzesło.
 - Przed złożeniem krzesła lub rozpoczęciem jego przechowywania należy zawsze wyjąć butlę z tlenem z elastycznego uchwyty na butlę z tlenem.
 - Produktu nie wolno czyścić parowo ani ultradźwiękowo.
 - Maksymalna temperatura wody nie może przekroczyć 180°F (82°C).
 - Maksymalne ciśnienie wody nie może przekroczyć 1500 psi (130,5 bara). W razie mycia produktu przy użyciu podręcznej lancy, należy trzymać dyszę ciśnieniową w odległości przynajmniej 24 cale (61 cm) od produktu.
 - Zawsze pozostawić do wyschnięcia na powietrzu.
 - Nie czyścić, nie serwisować, ani nie wykonywać prac konserwacyjnych podczas korzystania z produktu.
-

Wstęp

Niniejszy podręcznik obsługi ma na celu pomóc Państwu w obsłudze lub konserwacji produktu firmy Stryker. Przed przystąpieniem do obsługi lub konserwacji tego produktu należy przeczytać niniejszy podręcznik. Ustalić metody i procedury kształcenia i szkolenia pracowników w zakresie bezpiecznego używania lub konserwacji niniejszego produktu.

PRZESTROGA

- Niewłaściwe stosowanie produktu może spowodować obrażenia pacjenta lub operatora. Produkt można obsługiwać wyłącznie w sposób opisany w niniejszej instrukcji.
 - Nie wolno modyfikować ani produktu, ani żadnego z jego elementów. Modyfikacja produktu może spowodować nieprzewidywalne działanie, prowadzące do obrażeń ciała pacjenta lub operatora. Modyfikacja produktu unieważnia również jego gwarancję.
-

Uwaga

- Niniejszy podręcznik należy traktować jako integralną część produktu i przechowywać wraz z produktem nawet, jeśli produkt zostanie sprzedany.
- Firma Stryker nieustannie wdraża ulepszenia w zakresie konstrukcji i jakości produktów. Niniejsza instrukcja zawiera najbardziej aktualne informacje o produkcie dostępne w czasie publikacji. Mogą istnieć niewielkie rozbieżności między zakupionym produktem a produktem przedstawionym w niniejszej instrukcji. W przypadku jakichkolwiek pytań prosimy skontaktować się z Działem Obsługi Klienta lub Działem Pomocy Technicznej firmy Stryker, pod numerem tel. 1-800-327-0770.

Opis produktu

Krzesełko ewakuacyjne Model 6254 firmy Stryker służy do ewakuowania osób niepełnosprawnych z wielopoziomowych obiektów.

Wskazania do stosowania

Krzesełko ewakuacyjne Model 6254 firmy Stryker to urządzenie przenoszone ręcznie, które składa się z lekkiej ramy umożliwiającej transportowanie pacjenta. Jest ono przeznaczone jako pomoc w transportowaniu pacjentów w górę i/lub w dół schodów w sytuacji, kiedy wymagana jest ewakuacja. Gąsienice umożliwiają jednemu operatorowi ewakuowanie pacjentów o masie ciała nieprzekraczającej 200 funtów (91 kg). Dwoch operatorów może transportować pacjentów o masie ciała nieprzekraczającej 500 funtów (227 kg). Produkt jest przeznaczony do użytku wyłącznie przez wyszkolonych operatorów.

Korzyści kliniczne

Transportowanie pacjentów w górę i w dół po schodach

Przewidywany okres eksploatacji

Przewidywany okres eksploatacji krzesła ewakuacyjnego wynosi siedem lat w przypadku normalnego stosowania i warunków oraz wykonywania odpowiedniej konserwacji okresowej.

Utylizacja/recykling

Zawsze należy przestrzegać aktualnych lokalnych zaleceń i (lub) rozporządzeń dotyczących ochrony środowiska naturalnego oraz ryzyka związanego z recyklingiem lub utylizacją sprzętu na koniec okresu jego użytkowania.

Przeciwwskazania

Brak znanych.

Parametry techniczne

 Bezpieczne obciążenie robocze ¹	500 funtów	227 kg
Wysokość	45 cali	114 cm
Szerokość	20,5 cala	52 cm
Głębokość ²	28 cali	71 cm
Głębokość po złożeniu	11 cali	28 cm
Masa	34 funty	15,5 kg

Wymiary mierzono od najbardziej zewnętrznych krawędzi ramy głównej. Wartości parametrów technicznych zostały zaokrąglone. Przeliczenia zostały przeprowadzone przed zaokrągleniem.

¹ Bezpieczne obciążenie robocze oznacza sumę masy ciała pacjenta i akcesoriów.

² Głębokość mierzona ze schowanymi uchwytami.

Firma Stryker zastrzega sobie prawo do zmiany parametrów technicznych bez wcześniejszego powiadomienia.

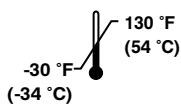
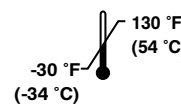
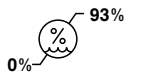
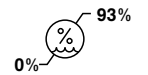
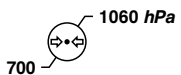
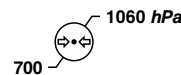
Warunki środowiskowe	Czynność	Przechowywanie i transport
Temperatura		
Względna wilgotność		
Cięnienie atmosferyczne		

Ilustracja produktu

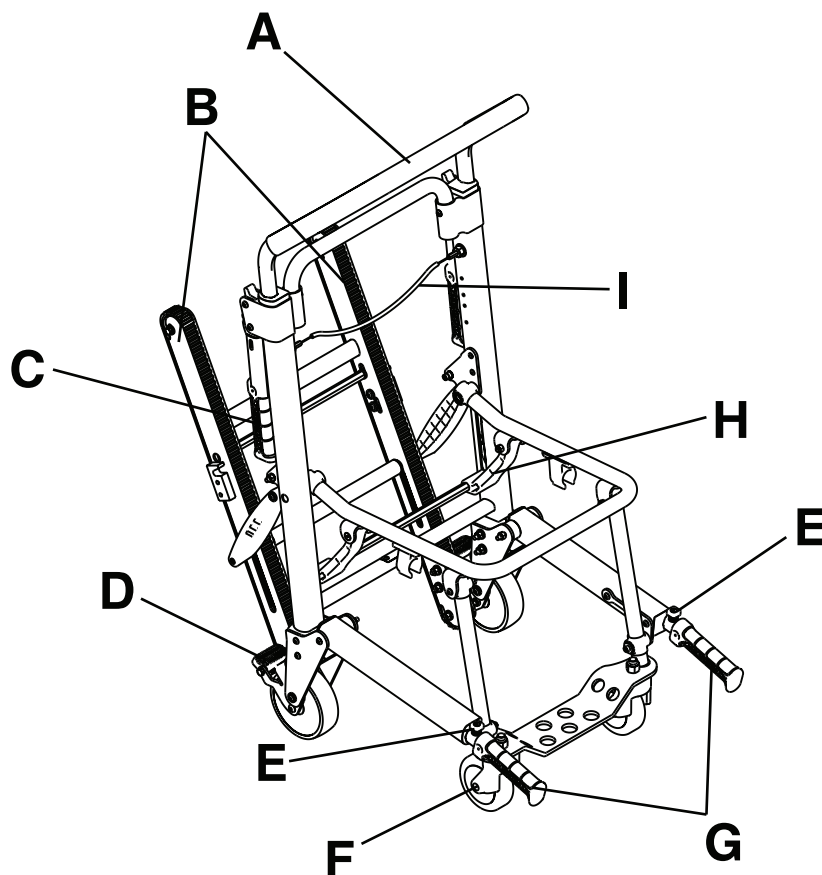

Uwaga - Elementy siedzenia zostały usunięte w celu zapewnienia widoczności.

A	Górny uchwyt sterowania	F	Przednie kółko samonastawne
B	Stair-TREAD™	G	Uchwyty do podnoszenia po stronie stóp pacjenta
C	Listwa blokująca Stair-TREAD	H	Listwa blokująca składanie krzesła (czerwona)
D	Blokada kółka	I	Kabel zwalniający górnego uchwytu sterowania
E	Przycisk zwalniający uchwytu do podnoszenia		

Dane kontaktowe

Należy się kontaktować z Działem Obsługi Klienta lub Działem Pomocy Technicznej firmy Stryker pod numerem: 1-800-327-0770.

Stryker Medical
3800 E. Centre Avenue
Portage, MI 49002
USA

Uwaga - Użytkownik i (lub) pacjent powinni zgłaszać jakiegokolwiek związane z produktem poważne incydenty producentowi oraz właściwemu organowi w państwie członkowskim Unii Europejskiej, w którym zamieszkuje użytkownik i (lub) pacjent.

Dostęp online do podręcznika obsługi lub konserwacji produktu można uzyskać na stronie <https://techweb.stryker.com/>.

Telefonując do Działu Obsługi Klienta lub Działu Pomocy Technicznej firmy Stryker należy mieć w zasięgu ręki numer seryjny (A) danego produktu Stryker. Należy powoływać się na numer seryjny we wszelkiej korespondencji.

Lokalizacja numeru seryjnego

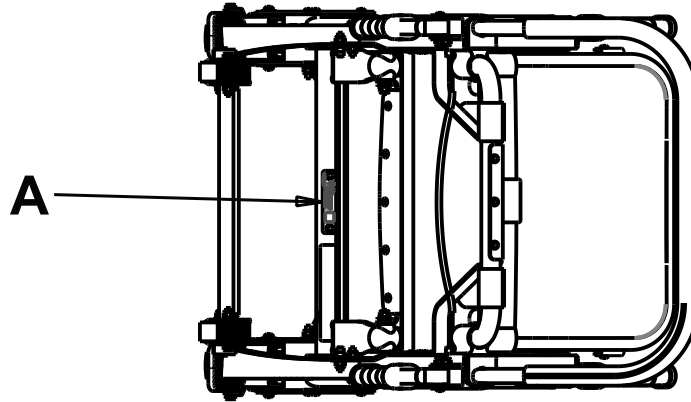

Data produkcji

Dwie pierwsze cyfry numeru seryjnego oznaczają rok produkcji.

Przygotowanie

Podczas przygotowania należy wypakować zawartość kartonów oraz sprawdzić, czy wszystkie elementy działają prawidłowo. Przed rozpoczęciem użytkowania produktu należy upewnić się, że produkt działa.

Przed rozpoczęciem użytkowania produktu należy usunąć z niego wszystkie materiały transportowe i opakowaniowe.

Instrukcje

Te instrukcje są umieszczone na oparciu krzesła ewakuacyjnego.

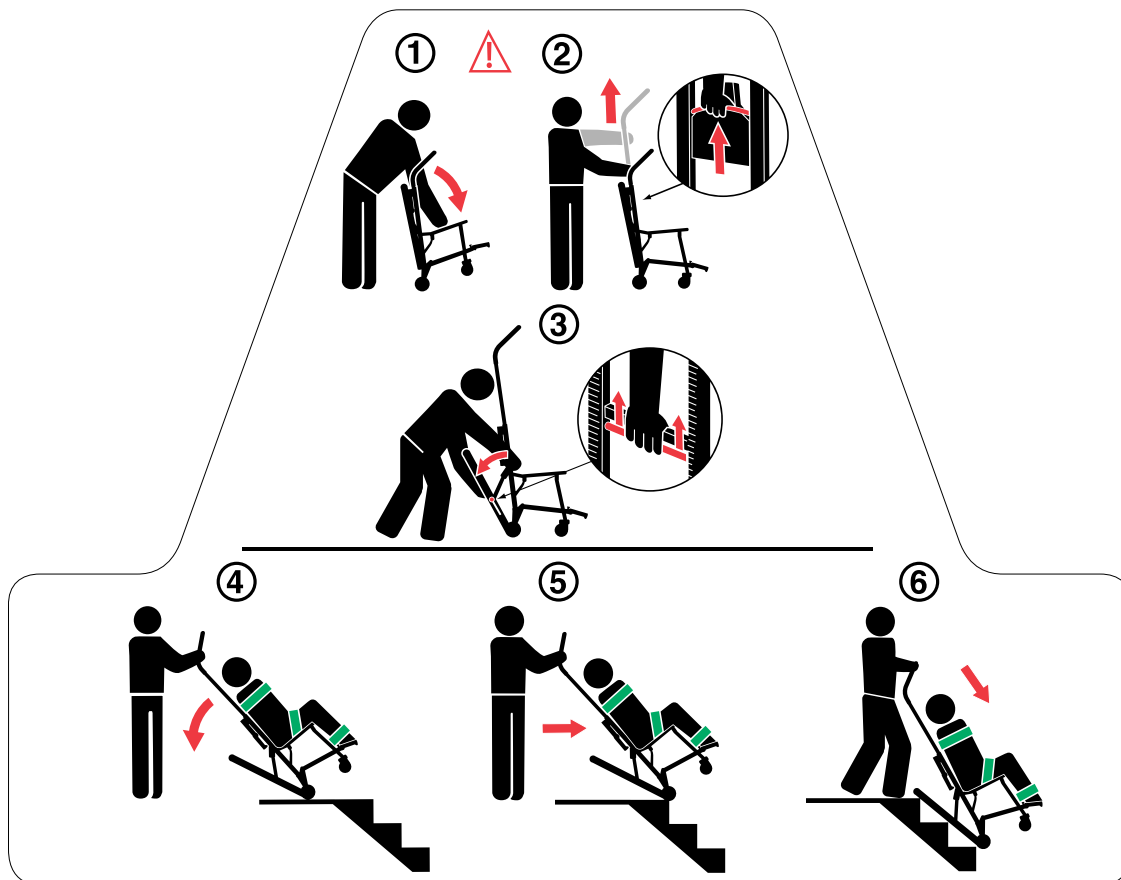

Korzystanie z krzesła ewakuacyjnego:

1. Stań za krzesłem i odciągnij oparcie od uchwyty rozkładania, aby rozłożyć krzesło.

OSTRZEŻENIE - Przed użyciem należy zawsze sprawdzić, czy krzesło zostało zablokowane w pozycji rozłożonej. Niezablokowane krzesło może się złożyć w trakcie używania.

2. Jedną ręką pociągnij czerwony kabel zwalniający, a drugą ręką pociągnij w górę uchwyt sterowania, aby rozsunać górny uchwyt sterowania.
3. Dociśnij czerwony pręt zwalniający gąsienice do czarnej rurki poprzecznej. Puść pręt zwalniający i silnie odciągnij system **Stair-TREAD** do pozycji pełnego rozsunięcia aż do pełnego zablokowania obu stron. Zawsze upewnij się, że obie strony systemu **Stair-TREAD** zostały zablokowane, wykonując próbę ponownego złożenia gąsienic.

PRZESTROGA - Przed ustawieniem systemu **Stair-TREAD** w pozycji zablokowanej (ze słyszalnym kliknięciem), należy zawsze zwolnić czerwoną listwę zwalniającą gąsienic. Przed zejściem po schodach, należy zawsze spróbować złożyć krzesło, aby upewnić się, że zablokowano system **Stair-TREAD**.

4. Odchyl krzesło do tyłu, tak żeby umożliwić zetknięcie systemu **Stair-TREAD** z podłogą.
5. Utrzymując ustawienie pod kątem, przeprowadź krzesło przez krawędź schodów, pozwalając na zetknięcie systemu **Stair-TREAD** z pierwszym stopniem.
6. Prowadź krzesło po schodach do momentu, kiedy gąsienice znajdą się na jednym poziomie z krawędziami dwóch lub trzech stopni.

Czynność

Wytyczne dotyczące eksploatacji

OSTRZEŻENIE

- Należy zawsze używać wszystkich pasów unieruchamiających w celu unieruchomienia pacjenta na produkcie. Pacjent bez zapiętych pasów unieruchamiających może spaść z produktu i odnieść obrażenia ciała.
 - Aby uniknąć ryzyka przewrócenia, nie wolno blokować kółek, kiedy na produkcie znajduje się pacjent oraz podczas transportu produktu.
 - Należy zawsze unikać zabrudzenia wnętrza gąsienic lub dostania się tam innych przeszkód. System **Stair-TREAD** może nie działać w taki sam sposób na wszystkich powierzchniach schodów oraz we wszystkich warunkach środowiskowych. W zależności od warunków może występować różny poziom oporu. Woda, lód oraz odpadki na schodach mogą mieć wpływ na oparcie nóg operatora oraz prawidłowe działanie systemu **Stair-TREAD**. Aby uniknąć obrażeń ciała, należy oczyścić drogę lub rozważyć alternatywną trasę. Skraplanie, woda, lód lub zanieczyszczenia na systemie **Stair-TREAD** mogą spowodować nieprzewidywalne działanie, powodujące nagłą zmianę ciężaru, który operatorzy muszą utrzymać.
 - Nie zezwalać niewyszkolonym pomocnikom na pomoc w obsłudze produktu. Niewyszkoleni pomocnicy mogą spowodować obrażenia ciała u pacjenta lub u siebie.
 - W przypadku pacjentów o masie ciała przekraczającej 200 funtów (91 kg) transport w obrębie schodów musi zawsze prowadzić co najmniej dwóch wyszkolonych operatorów.
 - Nie wolno próbować transportować pacjenta ważącego więcej, niż można bezpiecznie podnieść.
-

- Produkt można obsługiwać wyłącznie w sposób opisany w niniejszej instrukcji.
- Przed przystąpieniem do użytkowania należy zapoznać się ze wszystkimi etykietami i instrukcjami zamieszczonymi na produkcie.
- Przed przystąpieniem do toczenia krzesła, wchodzenia lub schodzenia po schodach, należy zawsze poinformować pacjenta o wykonywanej czynności. Należy zawsze pozostawać przy pacjencie i kontrolować produkt.
- Blokady kółek można stosować wyłącznie w trakcie przenoszenia pacjenta lub kiedy na produkcie nie ma pacjenta.
- W razie potrzeby krzesło i pacjenta należy kontrolować z pomocą wyszkolonych pomocników.
- Produkt należy przechowywać w chłodnym, suchym miejscu, w temperaturze powyżej zera i poza bezpośrednim działaniem światła słonecznego.

Uwaga - Jeśli bezpieczne kontrolowanie krzesła wymaga udziału większej liczby pomocników, powinni się oni ustawić w sposób przedstawiony w sekcji *Pozycje operatorów i pomocników* (stronie 18).

Rozkładanie krzesła

OSTRZEŻENIE - Przed użyciem należy zawsze sprawdzić, czy krzesło zostało zablokowane w pozycji rozłożonej. Niezablokowane krzesło może się złożyć w trakcie używania.

W celu rozłożenia krzesła:

1. Stań za krzesłem.
2. Włączyć blokady kółek.
3. Odciągnij oparcie od uchwyty rozkładania (Rysunek 1).
4. Pociągnij krzesło do góry, aby upewnić się, że zostało zablokowane w pozycji rozłożonej. Jeżeli krzesło nie zacznie się składać, zostało zablokowane.

Składanie krzesła

W celu złożenia krzesła:

1. Włączyć blokady kółek.

2. Zapnij pasy unieruchamiające. Złóż pasy unieruchamiające, aby nie przeszkadzały. Przymocuj pasek zagłówka za ramą krzesła.
3. Stań z boku krzesła.
4. Pociągnij do góry listwę blokującą składanie krzesła (czerwoną) (A) umieszczoną z tyłu krzesła (Rysunek 2).
5. Pochyl krzesło do przodu.
6. Składaj siedzenie do oparcia, dopóki przednie nogi nie zostaną zablokowane w zaciskach na dole rurki siedzenia.

Uwaga - Obróć przednie kółka samonastawne, aby nie przeszkadzały w składaniu krzesła.

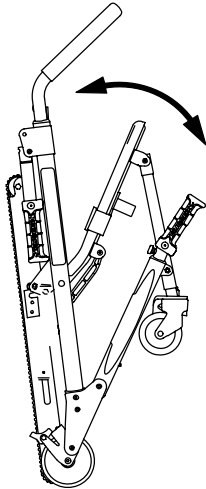

Rysunek 1 – Rozkładanie krzesła

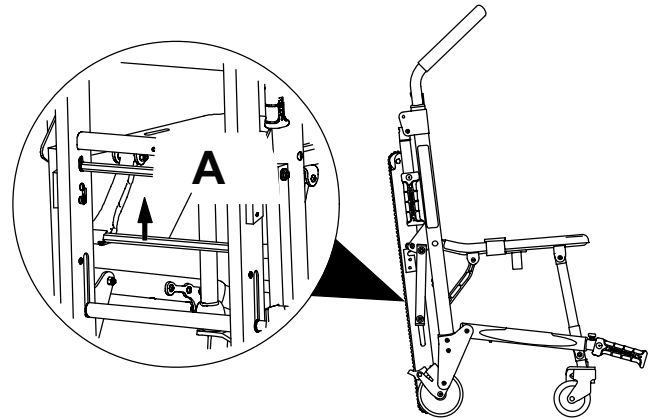

Rysunek 2 – Składanie krzesła

Produkt należy przechowywać w chłodnym, suchym miejscu, w temperaturze powyżej zera i poza bezpośrednim działaniem światła słonecznego.

Przenoszenie pacjenta na krzesło

OSTRZEŻENIE - Krzesła nie wolno używać do transportowania pacjentów z podejrzeniem urazu szyi, kręgosłupa lub złamań.

Aby przenieść pacjenta na produkt:

1. Umieść produkt obok pacjenta.
2. Uaktywnij blokady kółek, aby uniemożliwić przesuwanie produktu.
3. Rozepnij pasy unieruchamiające.
4. Rozsuń górny uchwyt sterowania.
5. Przenieś pacjenta na produkt.
6. Unieruchom pacjenta na produkcie, używając wszystkich pasów unieruchamiających (*Mocowanie pacjenta przy użyciu pasów unieruchamiających (stronie 10)*).
7. Przed rozpoczęciem transportowania produktu zwolnij blokady kół.

Mocowanie pacjenta przy użyciu pasów unieruchamiających

OSTRZEŻENIE - Należy zawsze używać wszystkich pasów unieruchamiających w celu unieruchomienia pacjenta na produkcie. Pacjent bez zapiętych pasów unieruchamiających może spaść z produktu i odnieść obrażenia ciała.

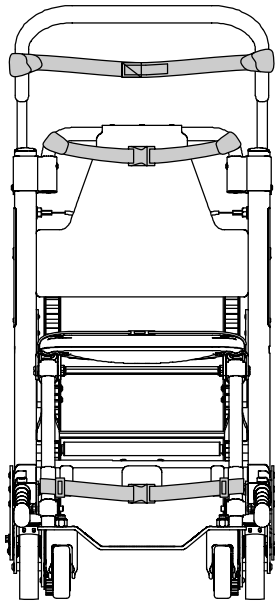

Rysunek 3 – Punkty mocowania pasów unieruchamiających głowę, klatkę piersiową i kostki — widok z przodu

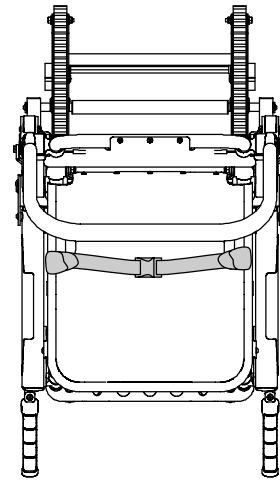

Rysunek 4 – Punkty mocowania pasów unieruchamiających uda — widok z góry

Zapnij jeden pas unieruchamiający w poprzek klatki piersiowej pacjenta, a drugi — w poprzek ud pacjenta. Zapnij pas unieruchamiający kostki w poprzek nóg pacjenta.

Przymocuj pasy unieruchamiające do produktu w wymaganych miejscach mocowania (Rysunek 3 i Rysunek 4). Miejsca mocowania pasów unieruchamiających powinny zapewniać mocne zaczepienie oraz prawidłową pozycję unieruchomienia. Nie można dopuścić, aby pasy unieruchamiające przeszkadzały w używaniu sprzętu lub akcesoriów. Jeżeli krzesło nie jest używane, zapnij pasy unieruchamiające.

Rozepnij pasy unieruchamiające i umieść je po dowolnej stronie krzesła podczas układania na nim pacjenta. Wydłuż pasy unieruchamiające, zapnij je wokół ciała pacjenta i skróć w celu zaciągnięcia.

- Aby otworzyć pas unieruchamiający, należy nacisnąć występy umieszczone po bokach gniazda sprzączki. Umożliwi to zwolnienie płytki zatraskowej sprzączki i wyciągnięcie jej z gniazda sprzączki.
- Aby zapiąć pasy unieruchamiające, należy wsunąć płytkę zatraskową do gniazda aż do usłyszenia kliknięcia.
- Aby wydłużyć pas unieruchamiający, należy chwycić płytkę zatraskową sprzączki, obrócić ją pod kątem do taśmy i wyciągnąć. Zakładka na końcu taśmy uniemożliwia ściągnięcie płytki zatraskowej z pasa.
- Aby skrócić pas unieruchamiający, należy chwycić zakładkę i przeciągnąć do tyłu taśmę przez płytkę zatraskową w celu zaciągnięcia pasa.

Podczas zapinania pasa unieruchamiającego wokół ciała pacjenta należy przymocować płytkę zatraskową i wyjąć leżącą luzem taśmę z krzesła.

Mocowanie pasów unieruchamiających prowadzonych przez klatkę piersiową

Aby przymocować pasy prowadzone przez klatkę piersiową w konfiguracji krzyżowej:

1. Owiń pasy wokół ramy krzesła. Przeprowadź koniec pasa przez pętlę. Silnie zaciągnij pas unieruchamiający.
2. Przeciągnij pas w poprzek klatki piersiowej pacjenta. Wydłuż pas zgodnie z potrzebami.
3. Zapnij pasy unieruchamiające.
4. Pociągnij wolny koniec pasa, żeby go zaciągnąć na ciele pacjenta.
5. Powtórz opisane czynności w przypadku drugiego pasa na kostki oraz pasa na kolana.

Mocowanie pasa na kostki

Aby zamocować pas na kostki:

1. Zdejmij z pasa trzy plastikowe elementy.
2. Przeciągnij pas przez jeden z plastikowych pierścieni D. Przesuń pierścień w dół do końca pasa i do góry do białej etykiety.
3. Zrób pętlę wokół przedniej nogi krzesła i przeciągnij wolny koniec pasa przez utworzony pierścień D. Ciągnij dopóki pierścień „D” nie będzie spoczywać oparty o rurkę podnóżka.
4. Przeprowadź pas przez drugi pierścień „D”.
5. Zrób pętlę wokół drugiej przedniej nogi krzesła i przeciągnij wolny koniec pasa przez utworzoną pętlę. Ciągnij dopóki pierścień „D” nie będzie spoczywać oparty o rurkę podnóżka.
6. Nałóż na pas ostatni zatrzask z męską końcówką.

Techniki prawidłowego podnoszenia

Podczas podnoszenia produktu z pacjentem należy stosować poniższe techniki prawidłowego podnoszenia, aby uniknąć ryzyka wystąpienia uszczerbku na zdrowiu:

- Utrzymywać dłonie blisko ciała
- Stać w pozycji wyprostowanej
- Koordynować wszystkie ruchy z partnerem
- Uginać i prostować tylko nogi
- Nie skręcać

Transportowanie pacjenta po płaskich powierzchniach

OSTRZEŻENIE

- Pacjentowi nie wolno stawać na podnóżku, ponieważ mogłoby to spowodować obrażenia ciała lub uszkodzenie sprzętu.
 - Należy zawsze zachować ostrożność przy korzystaniu z kółek samonastawnych. Kółka samonastawne nie są odpowiednie do wszystkich powierzchni.
-

Transportowanie po płaskich powierzchniach:

1. Pchaj i prowadź krzesło, używając uchwytów do podnoszenia po stronie głowy pacjenta, rurki oparcia lub górnego uchwytu sterowania (Rysunek 5).
2. W razie napotkania przeszkód krzesło należy przesuwać nad nimi i wokół nich, używając wyłącznie uchwytów do podnoszenia po stronie głowy pacjenta i po stronie stóp pacjenta.

Uwaga - Rozsuwanego górnego uchwytu sterowania można używać w dowolnej pozycji do przetaczania i prowadzenia krzesła. Jedną ręką pociągnij czerwony kabel zwalniający, a drugą ręką pociągnij w górę uchwyt sterowania, aby rozsunąć górny uchwyt sterowania. Zwolnij kabel, aby zablokować uchwyt w pozycji rozsunięcia do połowy lub rozsunięcia całkowitego.

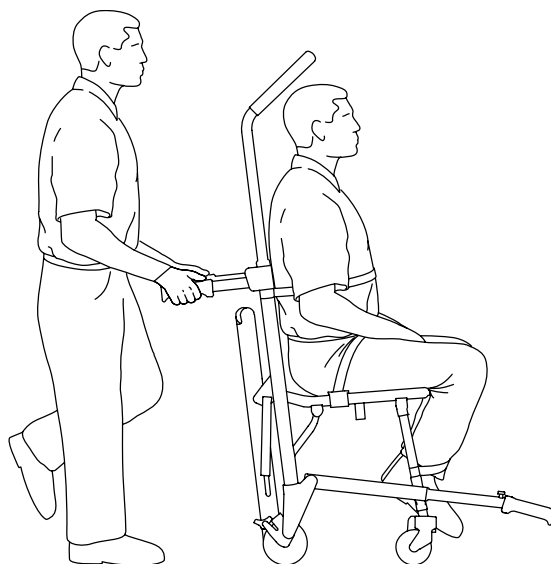

Rysunek 5 – Transportowanie pacjenta

Znoszenie pacjenta po schodach

OSTRZEŻENIE

- Przed przystąpieniem do transportu pacjenta należy zawsze zablokować na miejscu system **Stair-TREAD**.
- W przypadku pacjentów o masie ciała przekraczającej 200 funtów (91 kg) transport w obrębie schodów musi zawsze prowadzić co najmniej dwóch wyszkolonych operatorów.
- Przed podniesieniem krzesła za pomocą uchwytów do podnoszenia, należy zawsze je zablokować w odpowiedniej pozycji.
- Należy zawsze unikać zabrudzenia wnętrza gąsienic lub dostania się tam innych przeszkód. System **Stair-TREAD** może nie działać w taki sam sposób na wszystkich powierzchniach schodów oraz we wszystkich warunkach środowiskowych. W zależności od warunków może występować różny poziom oporu. Woda, lód oraz odpadki na schodach mogą mieć wpływ na oparcie nóg operatora oraz prawidłowe działanie systemu **Stair-TREAD**. Aby uniknąć obrażeń ciała, należy oczyścić drogę lub rozważyć alternatywną trasę. Skraplanie, woda, lód lub zanieczyszczenia na systemie **Stair-TREAD** mogą spowodować nieprzewidywalne działanie, powodujące nagłą zmianę ciężaru, który operatorzy muszą utrzymać.
- Przed przystąpieniem do transportu pacjenta, należy zawsze oczyścić i wysuszyć system **Stair-TREAD**.
- Nie wolno próbować transportować pacjenta ważącego więcej, niż można bezpiecznie podnieść.

PRZESTROGA - Przed ustawieniem systemu **Stair-TREAD** w pozycji zablokowanej (ze słyszalnym kliknięciem), należy zawsze zwolnić czerwoną listwę zwalniającą gąsienic. Przed zejściem po schodach, należy zawsze spróbować złożyć krzesło, aby upewnić się, że zablokowano system **Stair-TREAD**.

Uwaga - Jeśli bezpieczne kontrolowanie krzesła wymaga udziału większej liczby pomocników, powinni się oni ustawić w sposób przedstawiony w sekcji *Pozycje operatorów i pomocników* (stronie 18).

1. Przetocz krzesło do początku schodów i wyrównaj je z krawędzią pierwszego schodka.
2. Operator po stronie stóp pacjenta: Naciśnij czerwone przyciski zwalniające w celu wysunięcia uchwytów do podnoszenia po stronie stóp pacjenta i wyciągnij uchwyt aż do zablokowania (Rysunek 6). Puść przyciski, aby zablokować uchwyty na miejscu.
3. Operator po stronie głowy pacjenta: Jedną ręką pociągnij czerwony kabel zwalniający górnego uchwytu sterowania (B) (Rysunek 7). Drugą ręką podciągnij i całkowicie rozsuń uchwyt. Puść kabel i upewnij się, że uchwyt zablokowano po obu stronach w całkowicie rozsuniętej pozycji.

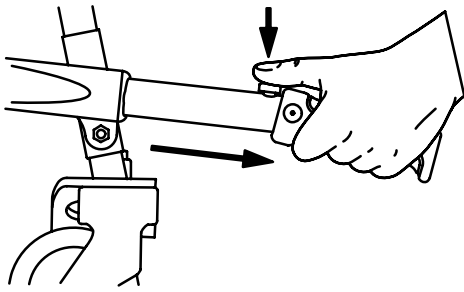

Rysunek 6 – Uchwyty do podnoszenia po stronie stóp pacjenta

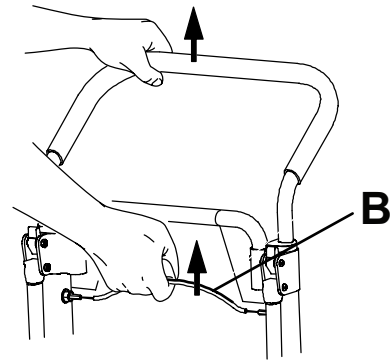

Rysunek 7 – Kabel zwalniający górnego uchwytu sterowania

4. Operator po stronie głowy pacjenta: Dociśnij czerwony pręt zwalniający gaśienice do czarnej rurki poprzecznej (Rysunek 8). Puść pręt zwalniający i silnie odciągnij system **Stair-TREAD** do pozycji pełnego rozsunięcia aż do pełnego zablokowania obu stron. Zawsze upewnij się, że obie strony systemu **Stair-TREAD** zostały zablokowane, wykonując próbę ponownego złożenia gaśienic.
5. Podczas schodzenia po schodach operatorzy powinni być skierowani twarzami do siebie.
6. Operator po stronie głowy pacjenta: Odchyl krzesło do tyłu, tak żeby umożliwić zetknięcie systemu **Stair-TREAD** z podłogą (Rysunek 9).

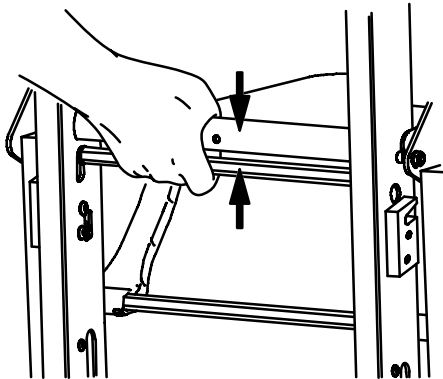

Rysunek 8 – Czerwony pręt zwalniający gaśienice

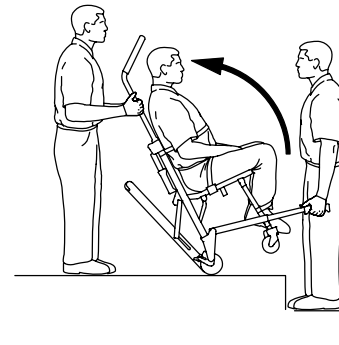

Rysunek 9 – Odchyl krzesło

7. Obaj operatorzy: Utrzymując ustawienie pod kątem, przeprowadź krzesło przez krawędź schodów. Pozwól na zetknięcie systemu **Stair-TREAD** z pierwszym stopniem (Rysunek 10).
8. Obaj operatorzy: Prowadź krzesło po schodach do momentu, kiedy gaśienice znajdują się na jednym poziomie z krawędziami dwóch lub trzech stopni (Rysunek 11).
9. Operator po stronie głowy pacjenta: Delikatnie naciśnij do dołu rozsuwany górny uchwyt sterowania, podczas gdy operator po stronie stóp pacjenta delikatnie podnosi uchwyty do podnoszenia końca po stronie stóp pacjenta, aby uniemożliwić bujanie krzesła do przodu podczas zjeżdżania po schodach.

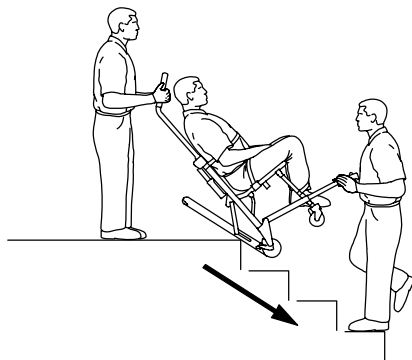

Rysunek 10 – Gaśnice stykające się z pierwszym stopniem

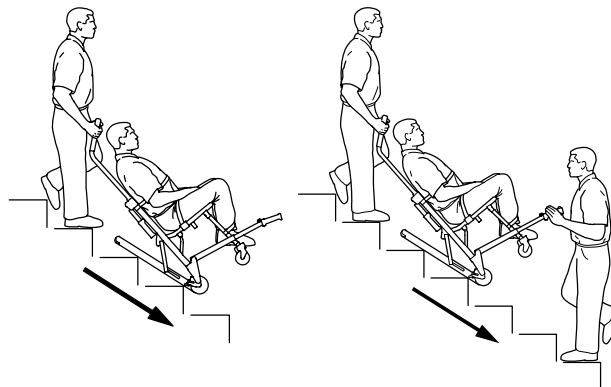

Rysunek 11 – Transportowanie w dół schodów

10. Operator po stronie stóp pacjenta: Kiedy gaśnice osiągną ostatni stopień, zwolnij przednie uchwyty. Operator po stronie głowy pacjenta: Pozwól na pochylenie krzesła do przodu (Rysunek 13) aż do ustawienia wszystkich czterech kół na ziemi. Przetocz krzesło (patrz *Transportowanie pacjenta po płaskich powierzchniach* (stronie 12)).

11. W celu złożenia systemu **Stair-TREAD** pociągnij czerwony pręt zwalniający gaśnice w stronę czarnego drążka poprzecznego i złoż gaśnice w górę, w stronę krzesła. Upewnij się, że system **Stair-TREAD** został zablokowany na miejscu.

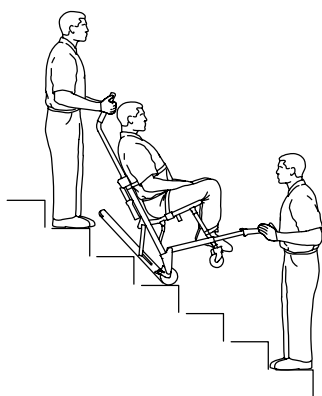

Rysunek 12 – Pozycja spoczynkowa

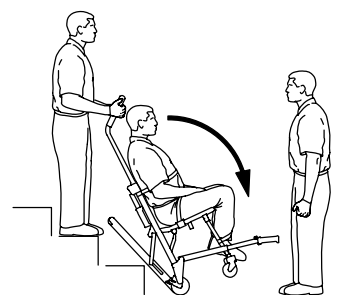

Rysunek 13 – Dół schodów

Jeżeli w trakcie schodzenia po schodach któryś z operatorów musi się zatrzymać lub odpocząć, należy pochylić krzesło do przodu, tak żeby tylne koła opadły na kant schodów (Rysunek 12). W celu kontynuowania schodzenia po schodach od pozycji spoczynkowej, operator po stronie głowy pacjenta musi wyrzucić na górny uchwyt sterowania nacisk skierowany w dół, podczas gdy operator po stronie stóp pacjenta lekko podnosi od dołu w celu odchylenia krzesła oraz uruchomienia systemu **Stair-TREAD**.

Wnoszenie pacjenta po schodach

OSTRZEŻENIE

- W przypadku pacjentów o masie ciała przekraczającej 200 funtów (91 kg) transport w obrębie schodów musi zawsze prowadzić co najmniej dwóch wyszkolonych operatorów.
- Przed podniesieniem krzesła za pomocą uchwytów do podnoszenia, należy zawsze je zablokować w odpowiedniej pozycji.

Uwaga - Jeśli bezpieczne kontrolowanie krzesła wymaga udziału większej liczby pomocników, powinni się oni ustawić w sposób przedstawiony w sekcji *Pozycje operatorów i pomocników* (stronie 18).

1. Przetocz krzesło do początku schodów, tak aby pacjent był zwrócony plecami do schodów.
2. Operator po stronie stóp pacjenta: Naciśnij czerwone przyciski zwalniające w celu wysunięcia uchwytów do podnoszenia po stronie stóp pacjenta i wyciągnij uchwyt aż do zablokowania. Puść przyciski, aby zablokować uchwyty na miejscu.
3. Operator po stronie głowy pacjenta: Rozłóż uchwyty do podnoszenia po stronie głowy pacjenta.

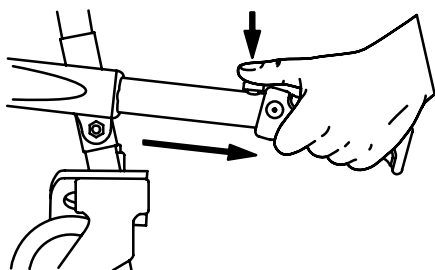

Rysunek 14 – Uchwyty do podnoszenia po stronie stóp pacjenta

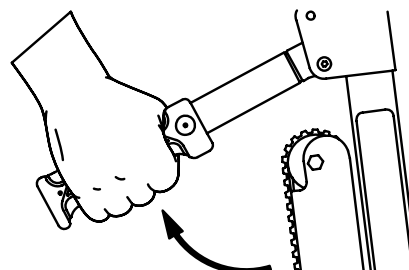

Rysunek 15 – Uchwyty do podnoszenia po stronie głowy pacjenta

4. Operator po stronie stóp pacjenta: Stań z twarzą skierowaną w stronę schodów.
5. Operator po stronie głowy pacjenta: Ustaw się tyłem, aby móc lepiej monitorować pacjenta lub przodem, aby lepiej widzieć schody i manewrować wokół przeszkód.

Uwaga - Choć operator po stronie głowy pacjenta przy podnoszeniu i przenoszeniu krzesła może być skierowany w dowolną stronę, należy zawsze przestrzegać obowiązujących protokołów.

6. Obaj operatorzy: Razem unieście krzesło, używając uchwytów do podnoszenia po stronie głowy i stóp pacjenta. Wykonaj instrukcje opisane w punkcie *Techniki prawidłowego podnoszenia* (stronie 12). Unikając ewentualnych przeszkód, powoli wnieście krzesło po schodach.

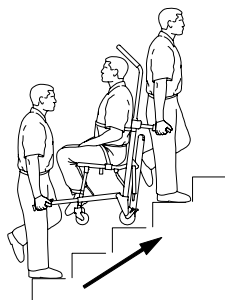

Rysunek 16 – Transportowanie w górę schodów

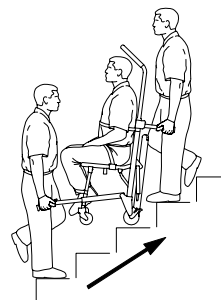

Rysunek 17 – Transportowanie w górę schodów

Włączanie lub zwalnianie blokady kół

OSTRZEŻENIE

- Aby uniknąć ryzyka przewrócenia, nie wolno blokować kółek, kiedy na produkcie znajduje się pacjent oraz podczas transportu produktu.
- Nie wolno pozostawiać pacjenta bez nadzoru. Należy trzymać produkt, kiedy znajduje się na nim pacjent.
- Nie wolno instalować ani włączać blokady kół w produkcie ze zużytymi kołami o średnicy mniejszej niż 5 cali (12,7 cm).

Aby włączyć blokadę kół (C), należy nacisnąć przełącznik nożny do oporu i ustawienia go w kontakcie z powierzchnią koła (Rysunek 18).

Aby zwolnić blokadę kół (C), należy nacisnąć stopą górną powierzchnię przełącznika nożnego lub podnieść przełącznik nożny palcami stopy (Rysunek 18). Po zwolnieniu blokady koła górna część przełącznika nożnego będzie spoczywać oparta o ramę kółka samonastawnego.

Uwaga - Blokady kółek uniemożliwiają odtoczenie nienadzorowanego produktu. Blokady kół mogą nie zapewniać odpowiedniego oporu na różnych powierzchniach lub pod obciążeniem.

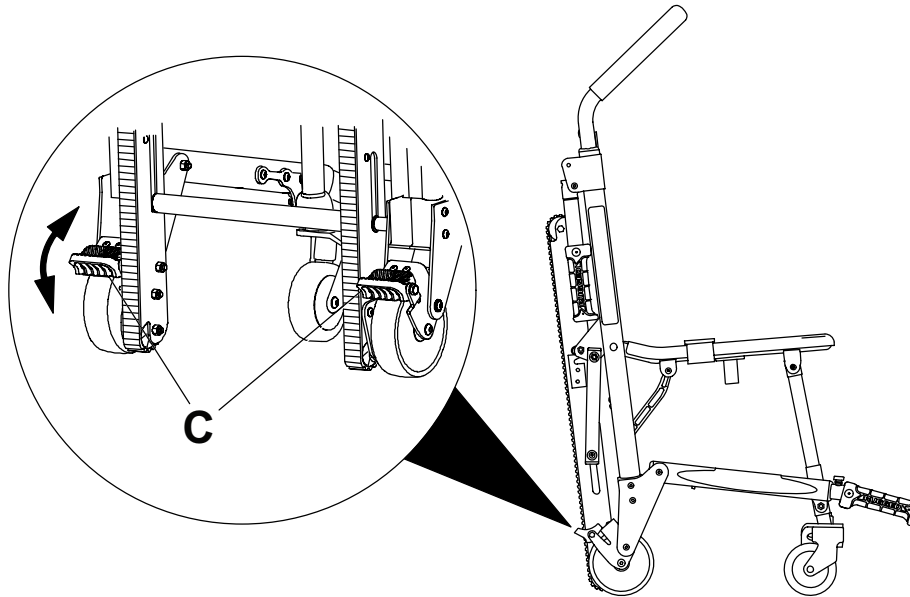

Rysunek 18 – Blokady kółek

Mocowanie opcjonalnego zagłówka do górnego uchwyту sterowania

OSTRZEŻENIE - Krzesła nie wolno używać do transportowania pacjentów z podejrzeniem urazu szyi, kręgosłupa lub złamań.

Aby przymocować zagłówek do górnego rozsuwanego uchwyту sterowania:

1. Owiń wolne końce pasa wokół pionowych części uchwyту, a następnie przeprowadź je przez plastikowe pętle.
2. Silnie zaciągnij i zamocuj pas.
3. Wyreguluj wysokość przez poluzowanie pasa, przesuwając go w żądane miejsce i następnie ponownie zaciągając.

Podpieranie głowy pacjenta przy użyciu opcjonalnego zagłówka

Aby podeprzeć głowę pacjenta przy użyciu zagłówka:

1. Rozsuń górny uchwyt sterowania.
2. Pociągnij jedną ręką czerwony kabel zwalniający górnego uchwyту sterowania.
3. Drugą ręką pociągnij do góry uchwyt.
4. Puść kabel. Upewnij się, że uchwyt jest zablokowany w jednej z dwóch dostępnych pozycji.
5. Zamocuj zagłówek (*Mocowanie opcjonalnego zagłówka do górnego uchwyту sterowania (stronie 17)*).
6. Ustaw zagłówek u podstawy głowy pacjenta, aby ją podtrzymywać.
7. W przypadku pacjentów nieprzytomnych lub półprzytomnych unieruchom głowę, używając pozostałych dwóch części pasa.
8. Owiń zagłówek wokół głowy pacjenta. Zaciągnij na siebie końce pasa, aby uzyskać unieruchomienie i żądane dociągnięcie.

Kiedy pas nie jest używany, owiń go wokół uchwyту i przymocuj do tylnej części zagłówka.

Pozycje operatorów i pomocników

OSTRZEŻENIE - W przypadku pacjentów o masie ciała przekraczającej 200 funtów (91 kg) transport w obrębie schodów musi zawsze prowadzić co najmniej dwóch wyszkolonych operatorów.

	Schodzenie po schodach	Wchodzenie po schodach
Jeden operator		
Dwóch operatorów		
Dwóch operatorów Jeden pomocnik		
Dwóch operatorów Dwóch pomocników		
Dwóch operatorów Trzech pomocników		

Instalowanie opcjonalnego wspornika do przechowywania na ścianie

Uwaga - Opcja podnóżka (6254-029-000) nie jest kompatybilna z opcjonalnym wspornikiem do przechowywania na ścianie (6254-050-000).

Aby zainstalować opcjonalny wspornik do przechowywania na ścianie:

1. Użyj wspornika jako szablonu do zaznaczenia położenia otworów montażowych w miejscu instalacji wspornika ściennego. Podczas wybierania i oznaczania miejsca weź pod uwagę wymiary krzesła. Przybliżona wysokość wspornika nad podłogą powinna wynosić 60 cali (1,5 m).

2. Zainstaluj wspornik przy pomocy elementów mocujących (niedostarczonych) odpowiednich do rodzaju ściany, używając co najmniej czterech otworów montażowych.
3. Zawieś krzesło na wsporniku, używając górnego uchwytu sterowania.

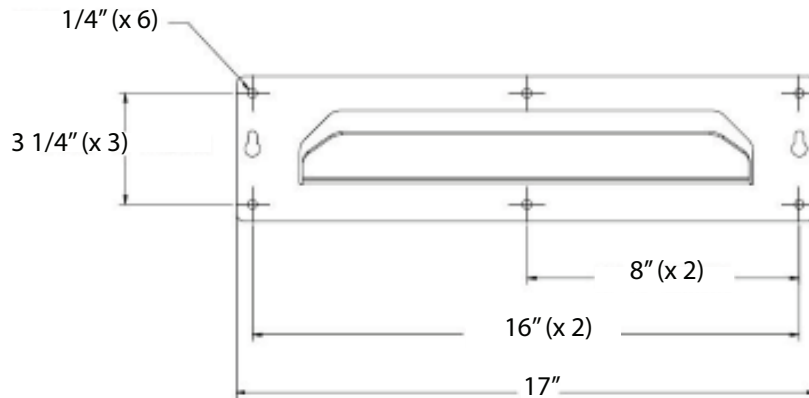

Rysunek 19 – Wymiary wspornika do przechowywania

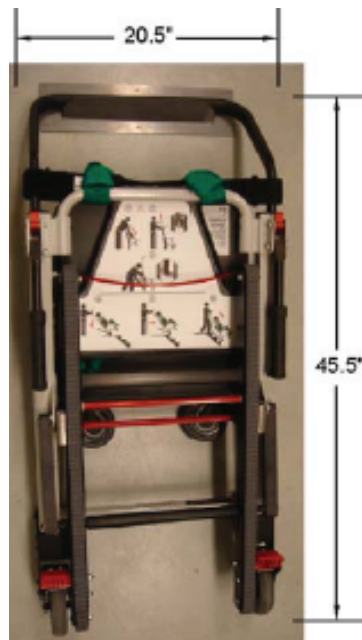

Rysunek 20 – Krzesło przechowywane na wsporniku

Instalowanie opcjonalnej szafki

Aby zainstalować opcjonalną szafkę:

1. Użyj szafki jako szablonu do zaznaczenia położenia otworów montażowych w miejscu instalacji szafki. Podczas wybierania i oznaczania miejsca uwzględnij wymiary szafki. Przybliżona wysokość dolnej powierzchni szafki nad podłogą powinna wynosić co najmniej 12 cali (30,5 cm).
2. Zainstaluj szafkę przy pomocy elementów mocujących (niedostarczonych) odpowiednich do rodzaju ściany, używając co najmniej czterech otworów montażowych.
3. Zawieś krzesło na wsporniku, używając górnego uchwytu sterowania.

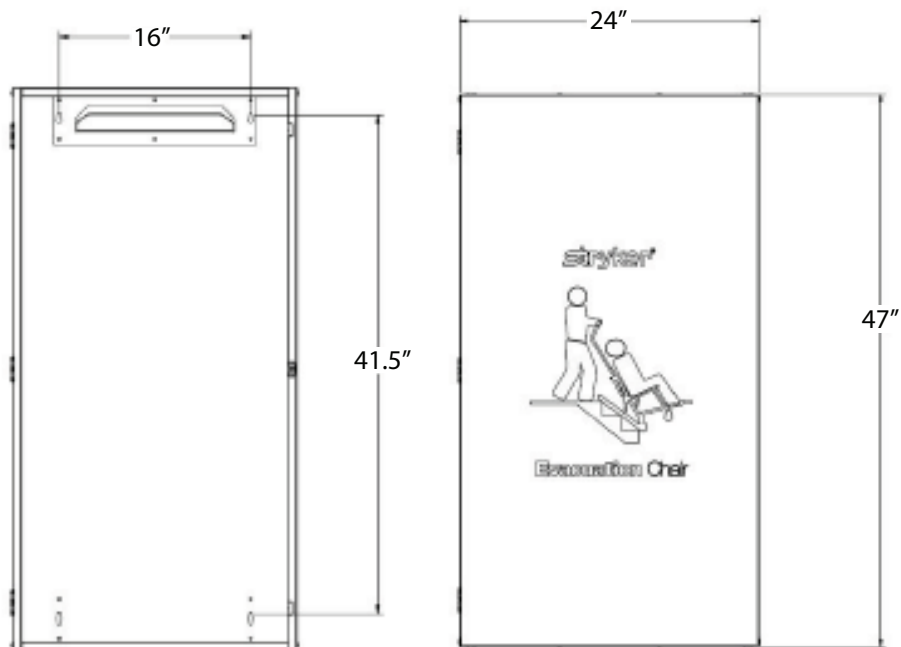

Rysunek 21 – Wymiary szafki



Rysunek 22 – Krzesło przechowywane w szafce

Instalowanie opcjonalnej osłony

Uwaga

- Aby ułatwić instalację, przed zainstalowaniem osłony należy powiesić krzesło na wsporniku do przechowywania.
- Opcja podnóżka (6254-029-000) nie jest zgodna z opcjonalną osłoną (6254-055-000).

Aby zainstalować opcjonalną osłonę winylową:

1. Załóż dolną kieszeń na kółka.
2. Załóż klapy boczne wokół ramy krzesła.
3. Pociągnij górną klapę w dół między prętami górnego uchwyty sterowania i nad paskiem zagłówka.

4. Przymocuj paski rzepowe **Velcro®**.
5. Przymocuj czerwony pasek uchwytu do paska rzepowego **Velcro** z przodu osłony.

Zdejmowanie opcjonalnej osłony

Aby zdjąć opcjonalną osłonę winylową:

1. Pociągnij czerwony pasek uchwytu.
2. Pozwolić na zsunięcie się osłony z krzesła.



Rysunek 23 – Założenie dolnej kieszeni na kółka



Rysunek 24 – Osłona zainstalowana na krześle

Instalowanie elastycznego uchwytu na butlę z tlenem

OSTRZEŻENIE

- Należy się zawsze upewnić, że wszystkie przewody, regulatory i akcesoria do butli z tlenem są zamocowane, aby uniknąć kolizji z gaśnicami, kołami lub innymi mechanizmami krzesła.
- Należy zawsze dbać o prawidłowe czyszczenie lub utylizację zanieczyszczonych elementów krzesła w celu uniknięcia ryzyka narażenia na patogeny przenoszone przez krew i obrażeń ciała pacjenta lub operatora.

PRZESTROGA

- Elastyczny uchwyt na butlę z tlenem jest przeznaczony do użycia wyłącznie z krzesłami ewakuacyjnymi i krzesłami transportowymi **Stair-PRO®** firmy Stryker. Z elastycznym uchwytem na butlę z tlenem należy używać wyłącznie butli z tlenem o rozmiarze D.
 - Należy zawsze dbać o prawidłowe zamocowanie butli z tlenem i akcesoriów do butli z tlenem, aby nie utrudniały one obsługi krzesła.
 - Należy się zawsze upewnić, że butla z tlenem jest zamocowana do elastycznego uchwytu na butlę z tlenem z użyciem czerwonego rzepowego paska **Velcro**.
 - Należy się zawsze upewnić, że butla z tlenem jest pewnie zamocowana w elastycznym uchwycie na butlę z tlenem oraz że zawór regulacyjny butli z tlenem nie wystaje poza krzesło.
 - Przed złożeniem krzesła lub rozpoczęciem jego przechowywania należy zawsze wyjąć butlę z tlenem z elastycznego uchwytu na butlę z tlenem.
-

1. Przed rozpoczęciem instalowania elastycznego uchwytu na butlę z tlenem należy się upewnić, że krzesło jest w położeniu otwartym.
2. Umieść elastyczny uchwyt butli z tlenem pomiędzy dwiema rurkami stanowiącymi przedłużenie uchwytów pod siedzeniem.
3. Przelóż wszystkie cztery paski rzepowe **Velcro** przez plastikowe klamry.
4. Pociągnij paski w dół, tak aby były napięte przed zapięciem rzepów **Velcro**.
5. Pociągnij w górę czerwony uchwyt i wsuń butlę z tlenem o rozmiarze D do elastycznego uchwytu na butlę z tlenem.

Uwaga

- Upewnij się, że butla jest wsuwana od dolnego końca.
 - Przy mocowaniu elastycznego uchwytu na butlę z tlenem należy się upewnić, że informacja o udźwigu krzesła pozostaje widoczna.
6. Przeciągnij czerwony pasek przez czerwony uchwyt. Jeżeli czerwony pasek nie jest używany, można go przymocować do dolnej części elastycznego uchwytu na butlę z tlenem.
 7. Pociągnij w dół czerwony pasek rzepowy **Velcro**, aż będzie napięty, i zamocuj go wokół butli z tlenem.

Akcesoria i części

Te akcesoria mogą być dostępne do stosowania z danym produktem. Należy potwierdzić dostępność dla danej konfiguracji lub regionu. Skontaktować się telefonicznie z działem obsługi klienta firmy Stryker: 1-800-327-0770.

Nazwa	Numer
Pas gaśienic, opcja standardowa	6254-065-000
Pas gaśienic, opcja ze zwiększoną przyczepnością	6254-070-000
Wspornik, opcja przechowywania krzesła na ścianie	6254-050-000
Szafka, opcja z alarmem	6254-045-000
Szafka, opcja przechowywania krzesła na ścianie	6254-002-000
Oslona, opcja przechowywania krzesła	6254-055-000
Opcja podnóżka	6254-029-000
Opcjonalny uchwyt na butlę z tlenem, elastyczny	6250-140-080
Opcja blokowanych uchwytów do podnoszenia, tylnych	6250-031-000

Czyszczenie

OSTRZEŻENIE - Aby uniknąć ryzyka wdychania czynników zakaźnych podczas mycia mechanicznego, należy zawsze stosować wszystkie odpowiednie środki ochrony indywidualnej. Stosowanie sprzętu do mycia mechanicznego może spowodować przedostanie się zanieczyszczeń do powietrza.

PRZESTROGA

- Produktu nie wolno czyścić parowo ani ultradźwiękowo.
 - Maksymalna temperatura wody nie może przekroczyć 180°F (82°C).
 - Maksymalne ciśnienie wody nie może przekroczyć 1500 psi (130,5 bara). W razie mycia produktu przy użyciu podręcznej lancy, należy trzymać dyszę ciśnieniową w odległości przynajmniej 24 cale (61 cm) od produktu.
 - Zawsze pozostawić do wyschnięcia na powietrzu.
 - Nie czyścić, nie serwisować, ani nie wykonywać prac konserwacyjnych podczas korzystania z produktu.
-

Niniejszy produkt można myć mechanicznie. Produkt może wykazywać pewne oznaki utleniania lub odbarwienia spowodowane ciągłym myciem. Jednakże mechaniczne mycie produktu nie powoduje żadnego pogorszenia parametrów działania produktu, o ile przestrzegane są odpowiednie procedury.

- Należy dokładnie stosować się do zaleceń producenta roztworu czyszczącego dotyczących rozcieńczenia.
- Preferowaną metodą mycia mechanicznego produktu, zalecaną przez firmę Stryker Medical, jest standardowy szpitalny aparat myjący wózki chirurgiczne lub podręczne urządzenie myjące.
- Paski rzepowe **Velcro** należy myć po każdym użyciu. Nasączyć paski rzepowe **Velcro** środkiem dezynfekującym i odczekać do jego wyparowania. Środek dezynfekujący odpowiedni do nylonowych pasków rzepowych **Velcro** powinien określić dział serwisu technicznego.
- Zanurzanie metalowych sprzączek pasów unieruchamiających może spowodować korozję sprzączek i nie jest zalecane. Spłukać czystą wodą i pozostawić do wyschnięcia na powietrzu, aby zmniejszyć ryzyko korozji. Jeśli metalowe sprzączki są skorodowane, należy je wymienić.
- Elastyczny uchwyt na butlę z tlenem jest wykonany z tkaney gumy o wysokiej jakości. Należy dbać o regularne czyszczenie elastycznego uchwyty na butlę z tlenem.
- Bezpośredni kontakt skóry z widocznie zabrudzonym, przepuszczalnym materiałem może zwiększyć ryzyko zakażenia.

Czyszczenie ramy gąsienic

Jeśli między pasek systemu **Stair-TREAD** a ramę gąsienic dostanie się ciało obce, wówczas konieczne jest wyczyszczenie ramy gąsienic.

Aby oczyścić ramę gąsienic:

1. Poluzuj pasy gąsienic.
2. Wymontuj tylne kółka.
3. Oczyść ramę gąsienic alkoholem technicznym.
4. Oplucz pasy wodą pod wysokim ciśnieniem. Oczyść wewnętrzne i zewnętrzne powierzchnie pasów.
5. Odczekaj do zupełnego wyschnięcia pasów.
6. Ponownie zmontuj pasy gąsienic i zamontuj tylne kółka.
7. Przestrzegając stosownych ostrzeżeń i ostróg, sprawdź działanie krzesła, znosząc po schodach obciążenie symulujące masę ciała pacjenta.

Jeżeli nie udało się przywrócić oryginalnej sprawności, konieczne może być zregenerowanie lub wymiana pasów.

Sugerowane środki czyszczące

Na ogół przy stosowaniu stężeń zalecanych przez producenta można używać fenolowych lub czwartorzędowych środków dezynfekujących (z wyjątkiem produktu **Virex® TB**). Nie zaleca się stosowania jodoformowych środków dezynfekujących, ponieważ mogą one spowodować płamienie.

Sugerowane środki czyszczące:

- Czwartorzędowe środki czyszczące (aktywny składnik – chlorek amonu)
- Fenolowe środki czyszczące (aktywny składnik – o-fenylofenol)
- Roztwór wybielacza na bazie chloru (5,25% – mniej niż 1 część wybielacza na 100 części wody)

Unikać nadmiernego nasączenia. Aby zapewnić prawidłowe zdezynfekowanie, nie wolno pozwalać, aby produkt pozostawał mokry dłużej niż to określono w wytycznych producenta danego środka chemicznego.

Uwaga

- Niezastosowanie się do powyższych instrukcji przy używaniu środków czyszczących tego typu może spowodować unieważnienie gwarancji tego produktu.
- Po zakończeniu czyszczenia należy zawsze spłukać produkt czystą wodą i osuszyć. Niektóre środki czyszczące są z natury korozyjne i mogą powodować uszkodzenie produktu. Jeśli produkt nie zostanie odpowiednio spłukany i wysuszony, na jego powierzchni może pozostać korozyjny osad, który może spowodować przedwczesną korozję elementów o krytycznym znaczeniu.

Konserwacja zapobiegawcza

Przed przystąpieniem do wykonywania inspekcji konserwacji zapobiegawczej należy wycofać produkt z eksploatacji. Podczas corocznej konserwacji zapobiegawczej wszystkich produktów firmy Stryker Medical należy sprawdzić wszystkie wymienione pozycje. Może wystąpić konieczność częstszego wykonywania kontroli konserwacji zapobiegawczej w zależności od poziomu użytkowania produktu. Czynności serwisowe mogą być wykonywane wyłącznie przez wykwalifikowany personel.

Uwaga - Przed inspekcją należy wyczyścić i zdezynfekować zewnętrzną część powierzchni wsparcia, jeśli jest to właściwe.

Czynność	Harmonogram	Procedura
Czyszczenie i dezynfekcja	Po każdym użyciu	Patrz sekcja <i>Czyszczenie w Podręczniku użytkownika</i>
Sprawdzanie	Sprawdzać krzesło co 6 miesięcy	Patrz poniższa lista kontrolna
Regeneracja pasów systemu Stair-TREAD	Po użyciu systemu Stair-TREAD podczas około 500 wejść/zejść po schodach lub w razie spowolnienia działania	Patrz punkt dotyczący <i>Regeneracji pasów gąsienic</i> w Instrukcji konserwacji

Należy sprawdzić następujące elementy:

- ___ Wszystkie mocowania są prawidłowo założone i nieruchome (patrz wszystkie rysunki elementów)
- ___ Wszystkie spoiny są nienaruszone, nie są pęknięte lub uszkodzone
- ___ Nie występują zagięte albo pęknięte rurki lub blachy
- ___ Na kołach nie ma osadów
- ___ Wszystkie koła są prawidłowo przymocowane i toczą się
- ___ Przednie kółka samonastawne są prawidłowo przymocowane, toczą się i skręcają (jeżeli znajdują się na wyposażeniu)
- ___ Blokady kół unieruchamiają koła po włączeniu oraz nie przeszkadzają w ruchu kół po ich wyłączeniu
- ___ Krzesło można prawidłowo rozłożyć i zablokować

- _____ Brak pęknięć i rozdarć siedzenia i oparcia
- _____ Pasy unieruchamiające są całe i działają prawidłowo
- _____ Można wysunąć i zablokować uchwyty podnoszenia po stronie stóp pacjenta
- _____ Można składać i rozkładać uchwyty podnoszenia po stronie głowy pacjenta
- _____ Można wysunąć i zablokować w każdej pozycji górny uchwyt sterowania
- _____ Można rozłożyć i zablokować na miejscu mechanizm systemu **Stair-TREAD** (jeżeli znajduje się na wyposażeniu)
- _____ Stan rolek pasa systemu **Stair-TREAD** (jeżeli znajduje się na wyposażeniu)
- _____ Nie widać wewnętrznych strun pasa systemu **Stair-TREAD** (jeżeli znajduje się na wyposażeniu)
- _____ System **Stair-TREAD** (jeżeli znajduje się na wyposażeniu) działa zgodnie z oczekiwaniami; w razie potrzeby wykonać regenerację pasów
- _____ Na powierzchniach pasów systemu **Stair-TREAD** i ramy gąsienicy nie ma żadnych smarów
- _____ Kabel górnego uchwyty zwalniającego nie jest zużyty ani wystrzępiony; wymienić w razie potrzeby
- _____ Opcjonalne akcesoria i części są nienaruszone i pracują prawidłowo

Numer seryjny produktu:
Wypełnić:
Data:













Cadeira de evacuação

Manual de utilização

REF 6254



Símbolos

	Consultar as instruções de utilização
	Marcação CE
	Representante autorizado na Comunidade Europeia
	Dispositivo médico europeu
	Advertência geral
	Precaução
	Número de catálogo
	Número de série
	Para patentes dos EUA, consulte www.stryker.com/patents
	Fabricante
	Data de fabrico
	Não lubrificar
	Carga de trabalho segura

Índice

Definição de Advertência/Precaução/Nota	2
Resumo das precauções de segurança	2
Introdução	4
Descrição do produto	4
Indicações de utilização	4
Benefícios clínicos	4
Vida útil prevista	4
Eliminação/reciclagem	4
Contraindicações	5
Especificações	5
Ilustração do produto	6
Informações para contacto	6
Localização do número de série	7
Data de fabrico	7
Preparação	7
Instruções	8
Funcionamento	9
Linhas de orientação do funcionamento	9
Desdobrar a cadeira	9
Dobrar a cadeira	9
Transferir o ocupante para a cadeira	10
Fixar o ocupante com correias de contenção	10
Colocar as correias de contenção do tórax	11
Fixação da correia de contenção do tornozelo	12
Técnicas de elevação apropriadas	12
Transportar o ocupante em superfícies planas	12
Transportar o ocupante ao descer escadas	13
Transportar o ocupante ao subir escadas	15
Aplicar ou libertar um travão das rodas	16
Colocar o suporte de cabeça opcional na pega de controlo superior	17
Apoiar a cabeça do ocupante com o suporte de cabeça opcional	17
Posicionar operadores e ajudantes	18
Instalar o suporte opcional de armazenamento na parede	18
Instalar o armário opcional	19
Instalar a capa opcional	20
Remover a capa opcional	21
Instalar o suporte elástico da botija de oxigénio	21
Acessórios e peças	22
Limpeza	23
Limpar a estrutura de rodagem	23
Produtos de limpeza sugeridos	24
Manutenção preventiva	24

Definição de Advertência/Precaução/Nota

Os termos **ADVERTÊNCIA**, **PRECAUÇÃO** e **NOTA** possuem significados especiais aos quais se deve prestar a devida atenção.

ADVERTÊNCIA

Alerta o leitor para uma situação que, se não for evitada, pode resultar em morte ou lesões graves. Pode igualmente descrever possíveis reações adversas graves e perigos de segurança.

PRECAUÇÃO

Alerta o leitor para uma situação potencialmente perigosa que, se não for evitada, poderá resultar em lesões ligeiras ou moderadas no utilizador ou no doente, ou danos no equipamento ou noutros bens. Inclui os cuidados especiais necessários para uma utilização segura e eficaz do dispositivo, e os cuidados necessários para evitar a possibilidade de danos no dispositivo em resultado da utilização correta ou incorreta do mesmo.

Nota - Fornece informações especiais, que se destinam a facilitar a manutenção ou a clarificar instruções importantes.

Resumo das precauções de segurança

Leia sempre e cumpra com rigor as advertências e precauções indicadas nesta página. A assistência deve ser feita apenas por pessoal qualificado.

ADVERTÊNCIA

- Certifique-se sempre de que a cadeira ficou bloqueada na posição desdobrada antes da sua utilização. Uma cadeira não bloqueada pode dobrar-se durante a utilização.
- Utilize sempre todas as correias de contenção para segurar o ocupante no produto. O ocupante pode cair do produto e lesionar-se se não estiver seguro.
- Não acione o travão das rodas quando o produto estiver com um ocupante ou quando o movimentar, para evitar o risco de este virar.
- Evite sempre ter sujidade ou outras obstruções no interior dos mecanismos de rotação. O sistema **Stair-TREAD** pode não funcionar da mesma forma em todas as superfícies de escadas e em todas as condições ambientais. Com base nas condições, poderão ser encontrados diversos tipos de resistência. Água, gelo ou resíduos nas escadas podem afetar a pisada do operador e o funcionamento apropriado do sistema **Stair-TREAD**. Para evitar ferimentos, limpe o caminho ou considere uma via alternativa. Condensação, água, gelo ou resíduos no sistema **Stair-TREAD** podem causar um desempenho imprevisível que resulte numa mudança brusca do peso que os operadores têm de suportar.
- Não permita que ajudantes sem formação ajudem a operar o produto. Os ajudantes sem formação podem provocar lesões no ocupante ou neles mesmos.
- Transporte sempre um ocupante com peso superior a 200 lb (90,7 kg) nas escadas com um mínimo de dois operadores formados.
- Não tente transportar cargas de ocupantes superiores às que pode levantar com segurança.
- Não utilize a cadeira se suspeitar de lesões cervicais, da coluna ou fraturas.
- Não permita que o ocupante fique em pé no apoio de pés para evitar lesões ou danos no equipamento.
- Tenha sempre cuidado quando utilizar rodízios. Os rodízios não são apropriados para todas as superfícies.
- Bloqueie sempre o sistema **Stair-TREAD** na devida posição, antes de transportar um ocupante.
- Bloqueie sempre as pegadas de elevação na devida posição, antes de as utilizar para levantar a cadeira.
- Limpe e seque sempre o sistema o **Stair-TREAD** antes de transportar um ocupante.
- Não deixe um ocupante sem vigilância. Segure no produto enquanto um ocupante estiver sobre o produto.
- Não instale nem aplique um travão de rodas num produto com rodas gastas cujo diâmetro seja inferior a 5 pol. (12,7 cm).
- Fixe sempre todos os tubos, reguladores e acessórios da botija de oxigénio, de modo a evitar a interferência com as calhas, as rodas ou outros mecanismos da cadeira.
- Limpe ou elimine sempre os componentes da cadeira contaminados para evitar o risco de exposição a agentes patogénicos transmitidos por via sanguínea e lesões no ocupante ou no operador.

- Utilize sempre equipamento de proteção individual adequado durante a lavagem de alta pressão para evitar a inalação de produtos contagiosos. O equipamento de lavagem de alta pressão pode propagar contaminantes por via aérea.
-

PRECAUÇÃO

- A utilização inadequada do produto pode provocar lesões no ocupante ou no operador. Utilize o produto apenas conforme descrito neste manual.
 - Não modifique o produto nem qualquer componente do mesmo. A modificação do produto poderá originar um funcionamento imprevisível, que poderá provocar lesões no ocupante ou no operador. A modificação do produto também anula a garantia.
 - Solte sempre a barra de libertação de rotação vermelha antes de colocar o sistema **Stair-TREAD** na posição de bloqueado. Tente dobrar a cadeira antes de descer as escadas, para se certificar de que o sistema **Stair-TREAD** está bloqueado.
 - O suporte elástico da botija de oxigénio destina-se a ser utilizado unicamente com as cadeiras de evacuação Stryker e com cadeiras de escadas **Stair-PRO®**. Use apenas garrafas de oxigénio tamanho D com o suporte elástico da botija de oxigénio.
 - Fixe sempre corretamente a botija de oxigénio e os respetivos acessórios para que não interfiram com o funcionamento da cadeira.
 - Fixe sempre a botija de oxigénio ao respetivo suporte elástico utilizando a correia de **Velcro** vermelha.
 - Fixe sempre a botija de oxigénio ao respetivo suporte elástico e certifique-se de que a válvula reguladora da botija de oxigénio não sobressai em relação à largura da cadeira.
 - Remova sempre a botija de oxigénio do respetivo suporte elástico antes de tentar dobrar ou guardar a cadeira.
 - Não efetue a limpeza do produto a vapor nem por ultrassons.
 - Não exceda os 180 °F (82 °C) como temperatura máxima de água.
 - Não exceda os 1500 psi (130,5 bar) como pressão máxima de água. Se estiver a utilizar uma mangueira manual para limpar o produto, mantenha o bocal de pressão a uma distância mínima de 24 pol. (61 cm) do produto.
 - Deixe secar sempre ao ar.
 - Não proceda à limpeza, reparação ou manutenção enquanto o produto estiver a ser utilizado.
-

Introdução

Este manual ajuda no funcionamento e manutenção do seu produto da Stryker. Leia este manual antes de utilizar ou proceder à manutenção deste produto. Defina métodos e procedimentos para educar e formar a sua equipa no que diz respeito ao funcionamento ou manutenção seguros deste produto.

PRECAUÇÃO

- A utilização inadequada do produto pode provocar lesões no ocupante ou no operador. Utilize o produto apenas conforme descrito neste manual.
 - Não modifique o produto nem qualquer componente do mesmo. A modificação do produto poderá originar um funcionamento imprevisível, que poderá provocar lesões no ocupante ou no operador. A modificação do produto também anula a garantia.
-

Nota

- Este manual deve ser considerado uma parte permanente do produto e deve ser guardado juntamente com o produto, mesmo que este seja vendido.
- A Stryker procura continuamente avanços no design e na qualidade do produto. Este manual contém as informações mais atuais sobre o produto disponíveis no momento da impressão. Poderão existir pequenas discrepâncias entre o seu produto e este manual. Se tiver alguma questão, contacte o Serviço de Apoio ao Cliente ou a Assistência Técnica da Stryker através do número de telefone 1-800-327-0770.

Descrição do produto

A cadeira de evacuação Stryker modelo 6254 é utilizada para a evacuação de pessoas com deficiência de instalações multinível.

Indicações de utilização

A cadeira de evacuação Stryker modelo 6254 é um dispositivo portátil que consiste numa estrutura leve na qual o ocupante pode ser transportado. Destina-se a ajudar no transporte de ocupantes escadas acima e/ou abaixo numa situação de evacuação. As calhas permite que um único operador evacue ocupantes com peso até 200 lb (91 kg). Dois operadores podem lidar com ocupantes até 500 lb (227 kg). O produto destina-se a ser utilizado apenas por operadores com formação.

Benefícios clínicos

Transporte de ocupantes escadas acima e/ou abaixo

Vida útil prevista

A cadeira de evacuação tem uma vida útil prevista de sete anos em condições normais de utilização e com manutenção periódica adequada.

Eliminação/reciclagem

Siga sempre as recomendações e/ou os regulamentos locais em vigor que determinam a proteção ambiental e os riscos associados à reciclagem ou à eliminação do equipamento no fim da sua vida útil.

Contraindicações

Não são conhecidos.

Especificações

 Carga de trabalho segura ¹	500 lb	227 kg
Altura	45 pol.	114 cm
Largura	20,5 pol.	52 cm
Profundidade ²	28 pol.	71 cm
Profundidade dobrada	11 pol.	28 cm
Peso	34 lb	15,5 kg

As dimensões são medidas a partir das extremidades mais externas da estrutura principal. As especificações são arredondadas. As conversões são calculadas antes de arredondar.

¹ A carga de trabalho segura indica o total do peso do ocupante, do equipamento e dos acessórios.

² As dimensões de profundidade são medidas com as pegas extensíveis retraídas.

A Stryker reserva-se o direito de alterar as especificações sem aviso prévio.

Condições ambientais	Funcionamento	Armazenamento e transporte
Temperatura		
Humidade relativa		
Pressão atmosférica		

Ilustração do produto



Nota - Componentes do assento removidos por uma questão de clareza.

A	Pega de controlo superior	F	Rodízio anterior
B	Stair-TREAD™	G	Pegas de elevação da extremidade do lado dos pés
C	Barra de bloqueio Stair-TREAD	H	Barra de bloqueio (vermelha) de dobragem da cadeira
D	Travão das rodas	I	Cabo de libertação da pega de controlo superior
E	Botão de libertação da pega de elevação		

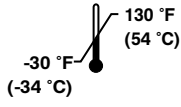
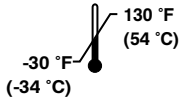
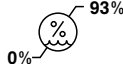
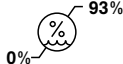
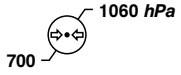
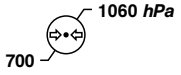
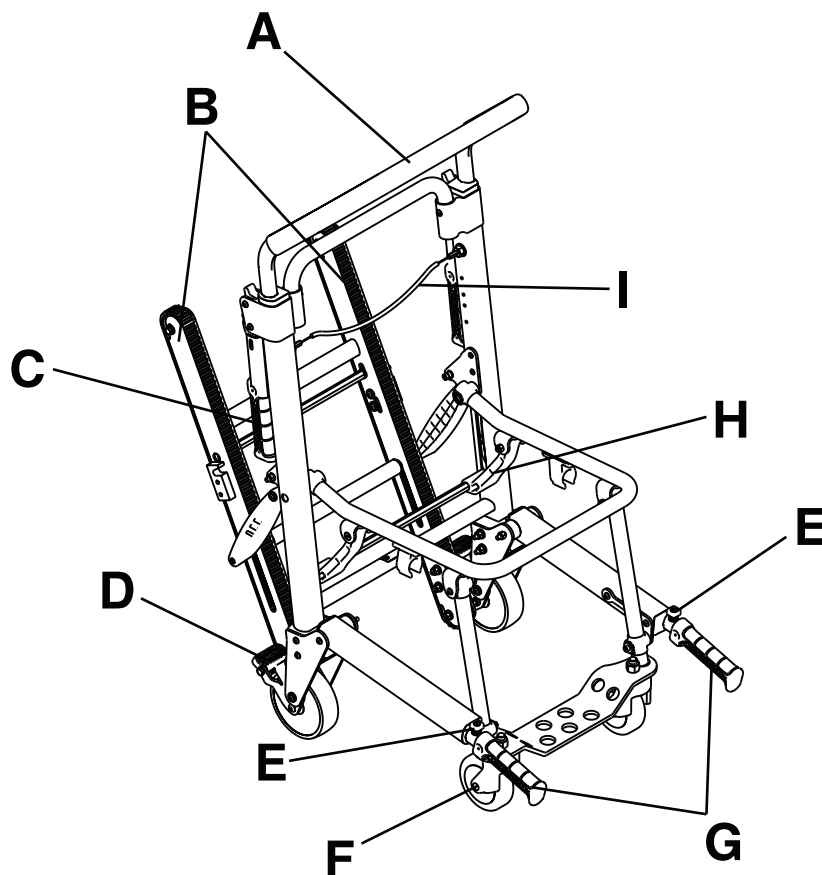
Informações para contacto

Contacte o Serviço de Apoio ao Cliente ou a Assistência Técnica da Stryker, através do número: 1-800-327-0770.

Stryker Medical
3800 E. Centre Avenue
Portage, MI 49002
USA

Nota - O utilizador e/ou o ocupante deve(m) comunicar qualquer incidente grave relacionado com o produto, tanto ao fabricante como à autoridade competente do estado membro europeu em que o utilizador e/ou ocupante esteja(m) estabelecido(s).

Para consultar o manual de operações ou manutenção online, vá a <https://techweb.stryker.com/>.

Tenha o número de série (A) do seu produto da Stryker à mão quando telefonar para o Serviço de Apoio ao Cliente ou Assistência Técnica da Stryker. Inclua o número de série em toda a comunicação escrita.

Localização do número de série

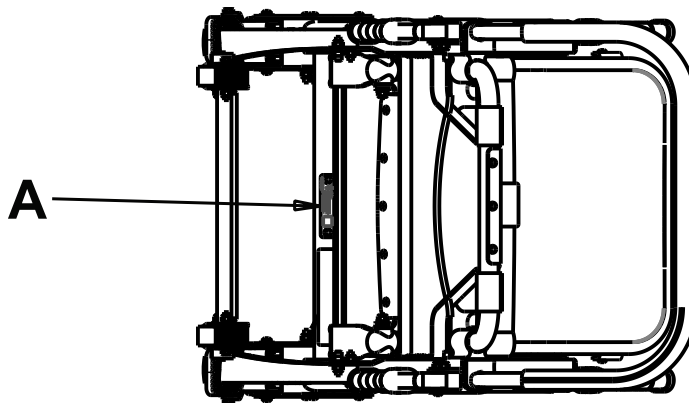

Data de fabrico

O ano de fabrico corresponde aos 2 primeiros algarismos do número de série.

Preparação

Durante a preparação, desembale as embalagens e verifique se todos os itens funcionam corretamente. Certifique-se de que o produto está a funcionar antes de o colocar em utilização.

Retire todos os materiais de envio e embalagem do produto antes de utilizar.

Instruções

Estas instruções estão impressas no apoio para as costas da cadeira de evacuação.

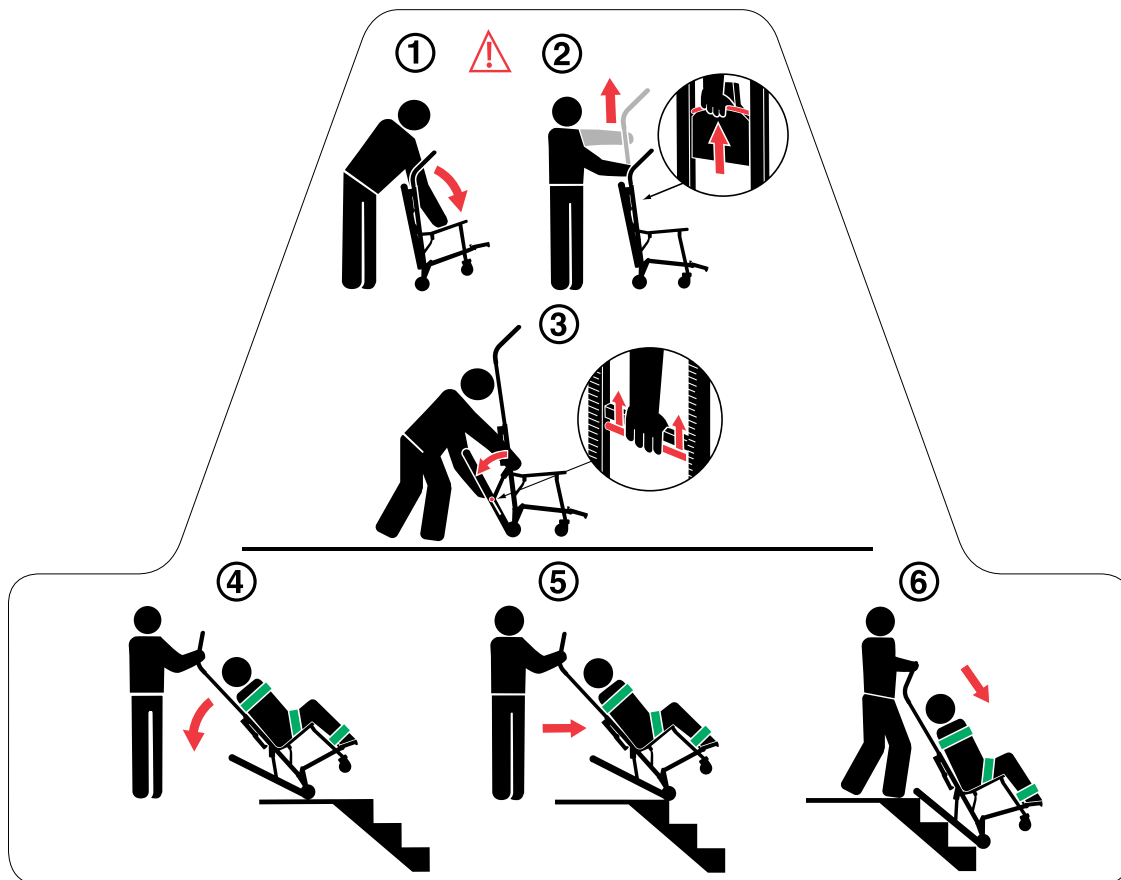

Para utilizar a cadeira de evacuação:

1. Comece por detrás da cadeira e separe o apoio para as costas da pega extensível para desdobrar a cadeira.

ADVERTÊNCIA - Certifique-se sempre de que a cadeira ficou bloqueada na posição desdobrada antes da sua utilização. Uma cadeirão não bloqueada pode dobrar-se durante a utilização.

2. Puxe o cabo de libertação vermelho com uma mão e puxe para cima a pega de controlo com a outra para estender a pega de controlo superior.
3. Aperte a barra de libertação do sistema de rodagem vermelha contra o tubo cruzado preto. Afrouxe a barra de libertação e empurre forçosamente o sistema **Stair-TREAD** para a posição totalmente estendida, até que ambos os lados fiquem bloqueados de forma segura. Certifique-se sempre de que ambos os lados do sistema **Stair-TREAD** estão bloqueados, tentando dobrá-lo novamente.

PRECAUÇÃO - Solte sempre a barra de libertação de rodagem vermelha antes de colocar o sistema **Stair-TREAD** na posição de bloqueado. Tente dobrar a cadeira antes de descer as escadas, para se certificar de que o sistema **Stair-TREAD** está bloqueado.

4. Incline a cadeira para trás o suficiente para permitir que o sistema **Stair-TREAD** esteja em contacto com o chão.
5. Mantendo o ângulo, guie a cadeira ao longo do rebordo das escadas, permitindo que o sistema **Stair-TREAD** entre em contacto com o primeiro degrau.
6. Deslize escadas abaixo até que as bandas de rodagem estejam niveladas com os rebordos de dois ou três degraus.

Funcionamento

Linhas de orientação do funcionamento

ADVERTÊNCIA

- Utilize sempre todas as correias de contenção para segurar o ocupante no produto. O ocupante pode cair do produto e lesionar-se se não estiver seguro.
 - Não acione o travão das rodas quando o produto estiver com um ocupante ou quando o movimentar, para evitar o risco de este virar.
 - Evite sempre ter sujidade ou outras obstruções no interior dos mecanismos de rotação. O sistema **Stair-TREAD** pode não funcionar da mesma forma em todas as superfícies de escadas e em todas as condições ambientais. Com base nas condições, poderão ser encontrados diversos tipos de resistência. Água, gelo ou resíduos nas escadas podem afetar a pisada do operador e o funcionamento apropriado do sistema **Stair-TREAD**. Para evitar ferimentos, limpe o caminho ou considere uma via alternativa. Condensação, água, gelo ou resíduos no sistema **Stair-TREAD** podem causar um desempenho imprevisível que resulte numa mudança brusca do peso que os operadores têm de suportar.
 - Não permita que ajudantes sem formação ajudem a operar o produto. Os ajudantes sem formação podem provocar lesões no ocupante ou neles mesmos.
 - Transporte sempre um ocupante com peso superior a 200 lb (90,7 kg) nas escadas com um mínimo de dois operadores formados.
 - Não tente transportar cargas de ocupantes superiores às que pode levantar com segurança.
-

- Utilize o produto apenas conforme descrito neste manual.
- Leia todas as etiquetas e instruções no produto antes da utilização.
- Avise sempre o ocupante antes de empurrar a cadeira, subir ou descer escadas. Fique com o ocupante e controle sempre o produto.
- Utilize os travões das rodas apenas durante a transferência do ocupante ou sem um ocupante no produto.
- Peça ajuda de ajudantes devidamente formados para controlar a cadeira e o ocupante, quando necessário.
- Armazene a cadeira num local fresco e seco, acima de temperaturas de congelamento e ao abrigo da luz solar direta.

Nota - Se necessitar de mais pessoas para controlar a cadeira de forma segura, consulte *Posicionar operadores e ajudantes* (página 18) para o posicionamento adequado de cada ajudante.

Desdobrar a cadeira

ADVERTÊNCIA - Certifique-se sempre de que a cadeira ficou bloqueada na posição desdobrada antes da sua utilização. Uma cadeira não bloqueada pode dobrar-se durante a utilização.

Para desdobrar a cadeira:

1. Permaneça atrás da cadeira.
2. Acione os travões das rodas.
3. Puxe o apoio para as costas e a alavanca de extensão à parte (Figura 1).
4. Puxe o assento para cima para se certificar de que a cadeira ficou bloqueada na posição desdobrada. Se a cadeira não se dobrar, então está bloqueada.

Dobrar a cadeira

Para dobrar a cadeira:

1. Acione os travões das rodas.
2. Aperte as correias de contenção. Dobre as correias de contenção para evitar que interfiram. Fixe a correia do apoio de cabeça atrás da estrutura da cadeira.

3. Permaneça ao lado da cadeira.
4. Puxe a barra de bloqueio da cadeira (vermelha) (A) na parte de trás da cadeira (Figura 2).
5. Incline a cadeira para a frente.
6. Dobre o assento para o apoio para as costas até as pernas da frente encaixarem nas molas no fundo do tubo do assento.

Nota - Rode os rodízios da frente de modo a que não interfiram com a dobragem da cadeira.



Figura 1 – Desdobrar a cadeira

Figura 2 – Dobrar a cadeira

Armazene a cadeira num local fresco e seco, acima de temperaturas de congelamento e ao abrigo da luz solar direta.

Transferir o ocupante para a cadeira

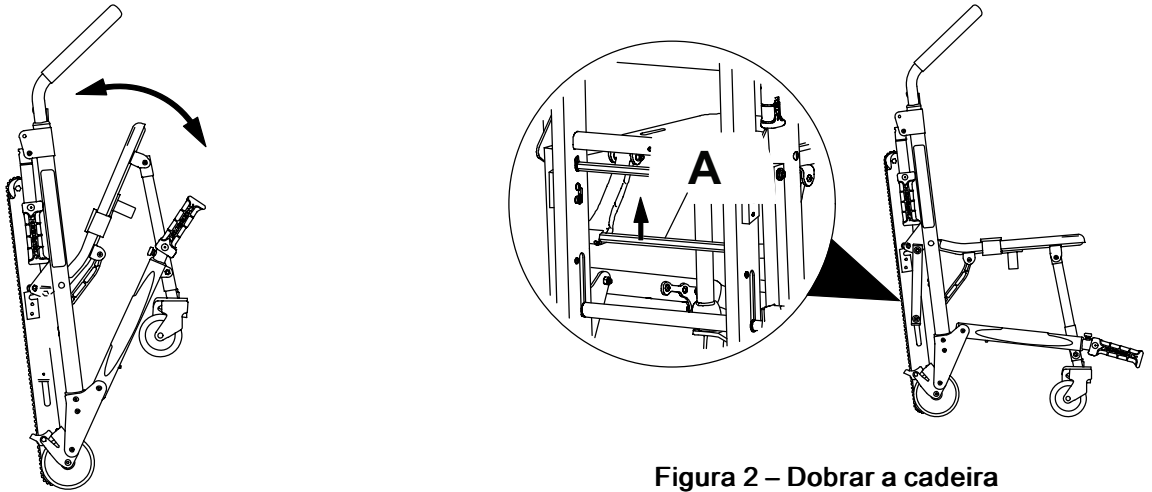
ADVERTÊNCIA - Não utilize a cadeira se suspeitar de ferimentos cervicais, espinais ou fraturas.

Para transferir o ocupante para o produto:

1. Coloque o produto ao lado do ocupante.
2. Aplique o travão das rodas para impedir que o produto se mova.
3. Abra as correias de contenção.
4. Estenda a pega de controlo superior.
5. Transfira o ocupante para o produto.
6. Prenda o ocupante ao produto com todas as correias de contenção (*Fixar o ocupante com correias de contenção* (página 10)).
7. Solte os travões das rodas antes de transportar o produto.

Fixar o ocupante com correias de contenção

ADVERTÊNCIA - Utilize sempre todas as correias de contenção para segurar o ocupante no produto. O ocupante pode cair do produto e lesionar-se se não estiver seguro.



Figura 3 – Pontos de fixação das correias de contenção de cabeça, peito e tornozelo - vista frontal



Figura 4 – Pontos de fixação da correia de contenção ventral - vista superior

Aperte uma correia de contenção sobre o peito do ocupante e a outra sobre o ventre do ocupante. Aperte a correia de contenção do tornozelo sobre as pernas do ocupante.

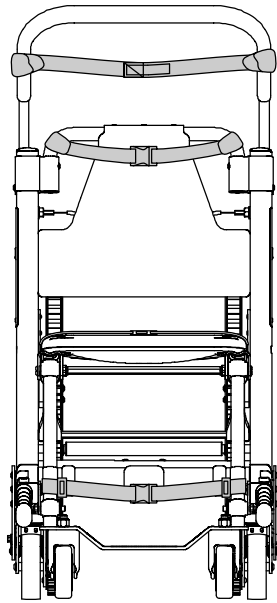
Prenda as correias de contenção ao produto nos locais de fixação necessários (Figura 3 e Figura 4). Os locais de fixação da correia de contenção devem oferecer uma ancoragem forte e uma posição de contenção adequada. Não permita que as correias de contenção interfiram com o equipamento ou acessórios. Aperte as correias de contenção quando a cadeira não estiver a ser utilizada.

Abra as correias de contenção e coloque-as de um dos lados da cadeira enquanto posiciona o ocupante no assento. Alargue as correias de contenção, aperte a fivela à volta do ocupante e encurte-as para as apertar.

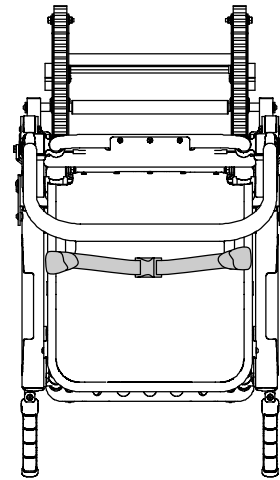
- Para abrir a correia de contenção, pressione as patilhas no lado do recetáculo da fivela. Assim, pode soltar a placa da lingueta da fivela e puxá-la para fora do recetáculo.
- Para fechar a correia de contenção, empurre a lingueta para dentro do recetáculo até ouvir um estalido.
- Para alargar a correia de contenção, segure a placa da lingueta da fivela, rode num ângulo para o cinto e depois puxe para fora. Uma patilha com bainha na extremidade do cinto impede que a placa da lingueta saia da correia de contenção.
- Para encurtar a correia de contenção, segure na patilha com bainha e puxe o cinto para trás através da placa da lingueta para apertar.

Ao fechar uma correia de contenção à volta de um ocupante, segure a placa da lingueta e retire o cinto solto da cadeira.

Colocar as correias de contenção do tórax

Para colocar as correias de contenção do tórax numa configuração cruzada:

1. Enrole cada correia de contenção à volta da estrutura da cadeira. Insira a extremidade da correia de contenção na argola. Puxe a correia de contenção bem apertada.
2. Puxe a correia de contenção transversalmente pelo tórax do ocupante. Se necessário, alongue a correia de contenção.
3. Aperte a correia de contenção.
4. Puxe a ponta solta da correia de contenção para a apertar à volta do ocupante.
5. Repita para a segunda correia de contenção e para a correia de contenção ventral.

Fixação da correia de contenção do tornozelo

Para fixar a correia de contenção do tornozelo:

1. Retire as três peças de plástico da correia de contenção.
2. Passe a correia de contenção através de um dos anéis em "D" de plástico. Deslize o anel para baixo para a extremidade da correia de contenção e até ao rótulo branco.
3. Coloque a correia de contenção à volta da perna da frente da cadeira e puxe a extremidade solta da correia de contenção através do anel em "D". Puxe até que o anel em "D" fique apoiado no tubo do apoio dos pés.
4. Passe a correia de contenção pelo outro anel em "D".
5. Coloque a correia de contenção à volta da outra perna da frente da cadeira e puxe a extremidade solta da correia de contenção através da argola. Puxe até que o anel em "D" fique apoiado no tubo do apoio dos pés.
6. Coloque a presilha macho final na correia de contenção.

Técnicas de elevação apropriadas

Ao levantar produto e ocupante, siga estas técnicas de elevação adequadas para evitar o risco de ferimentos:

- Mantenha as mãos junto ao corpo
- Mantenha as costas direitas
- Coordene todos os movimentos com o seu colega
- Levante com as pernas
- Evite torcer

Transportar o ocupante em superfícies planas

ADVERTÊNCIA

- Não permita que o ocupante fique em pé no apoio de pés para evitar lesões ou danos no equipamento.
 - Tenha sempre cuidado quando utilizar rodízios. Os rodízios não são apropriados para todas as superfícies.
-

Para transportar em superfícies planas:

1. Empurre e guie a cadeira com as pegadas na extremidade do lado da cabeça, o tubo do apoio para as costas ou a pega de controlo superior (Figura 5).
2. Levante a cadeira para ultrapassar e contornar obstruções apenas com as pegadas de elevação na extremidade do lado da cabeça e na extremidade do lado dos pés.

Nota - A pega de controlo superior extensível pode ser utilizada em qualquer posição para rodar e guiar a cadeira. Puxe o cabo de libertação vermelho com uma mão e puxe para cima a pega de controlo com a outra para estender a pega de controlo superior. Solte o cabo para bloquear a pega na posição intermédia ou na posição totalmente estendida.



Figura 5 – Transporte do ocupante

Transportar o ocupante ao descer escadas

ADVERTÊNCIA

- Bloqueie sempre o sistema **Stair-TREAD** na devida posição, antes de transportar um ocupante.
- Transporte sempre um ocupante com peso superior a 200 lb (91 kg) nas escadas com um mínimo de dois operadores formados.
- Bloqueie sempre as pegas de elevação na devida posição, antes de as utilizar para levantar a cadeira.
- Evite sempre ter sujidade ou outras obstruções no interior dos mecanismos de rotação. O sistema **Stair-TREAD** pode não funcionar da mesma forma em todas as superfícies de escadas e em todas as condições ambientais. Com base nas condições, poderão ser encontrados diversos tipos de resistência. Água, gelo ou resíduos nas escadas podem afetar a pisada do operador e o funcionamento apropriado do sistema **Stair-TREAD**. Para evitar ferimentos, limpe o caminho ou considere uma via alternativa. Condensação, água, gelo ou resíduos no sistema **Stair-TREAD** podem causar um desempenho imprevisível que resulte numa mudança brusca do peso que os operadores têm de suportar.
- Limpe e seque sempre o sistema o **Stair-TREAD** antes de transportar um ocupante.
- Não tente transportar cargas de ocupantes superiores às que pode levantar com segurança.

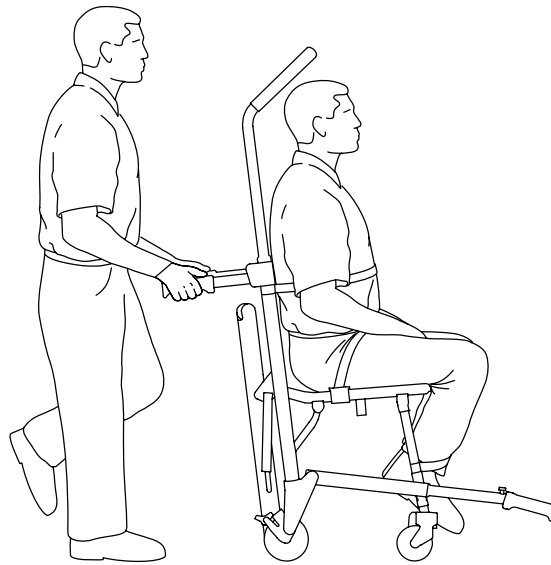
PRECAUÇÃO - Solte sempre a barra de libertação de rotação vermelha antes de colocar o sistema **Stair-TREAD** na posição de bloqueado. Tente dobrar a cadeira antes de descer as escadas, para se certificar de que o sistema **Stair-TREAD** está bloqueado.

Nota - Se necessitar de mais pessoas para controlar a cadeira de forma segura, consulte *Posicionar operadores e ajudantes* (página 18) para o posicionamento adequado de cada ajudante.

1. Rode a cadeira até às escadas e alinhe-a com o rebordo do primeiro degrau.
2. Operador na extremidade do lado dos pés: Pressione os botões de libertação vermelhos para estender as pegas de elevação na extremidade do lado dos pés e empurre as pegas para fora até que parem (Figura 6). Solte os botões para bloquear as pegas.
3. Operador na extremidade do lado da cabeça: Utilize uma mão para puxar o cabo de libertação da pega de controlo superior vermelha (B) (Figura 7). Utilize a outra mão para puxar a pega para cima e a estender na totalidade. Solte o cabo e certifique-se de que a pega ficou bloqueada de ambos os lados, na posição totalmente estendida.



Figura 6 – Pegas de elevação da extremidade do lado dos pés



Figura 7 – Cabo de libertação da pega de controlo superior

4. Operador na extremidade do lado da cabeça: Aperte a barra de libertação de rodagem vermelha contra o tubo cruzado preto (Figura 8). Afrouxe a barra de libertação e empurre forçosamente o sistema **Stair-TREAD** para a posição totalmente estendida, até que ambos os lados fiquem bloqueados de forma segura. Certifique-se sempre de que ambos os lados do sistema **Stair-TREAD** estão bloqueados, tentando dobrar novamente.
5. Os operadores estão voltados um para o outro enquanto descem as escadas.
6. Operador na extremidade do lado da cabeça: Incline a cadeira para trás o suficiente para permitir que o sistema **Stair-TREAD** esteja em contacto com o chão (Figura 9).

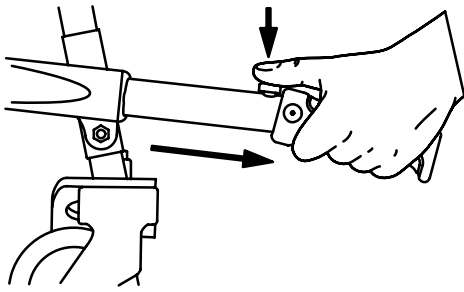

Figura 8 – Barra de libertação de rodagem vermelha

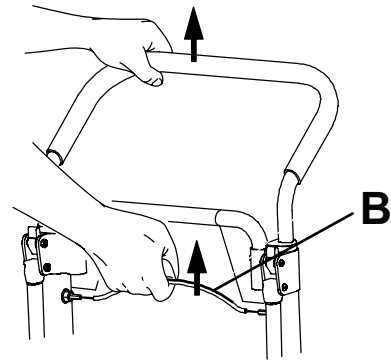

Figura 9 – Incline a cadeira

7. Ambos os operadores: Mantendo o ângulo, guiem a cadeira ao longo do rebordo das escadas. Permitam que o sistema **Stair-TREAD** fique em contacto com o primeiro degrau (Figura 10).
8. Ambos os operadores: Deslizem escadas abaixo até que as bandas de rodagem estejam niveladas com os rebordos de dois ou três degraus (Figura 11).
9. Operador na extremidade do lado da cabeça: Aplique uma pressão ligeira para baixo na pega de controlo superior extensível, enquanto o operador na extremidade do lado dos pés aplica uma pressão ligeira para cima nas pegas de elevação na extremidade do lado dos pés, evitando que a cadeira balance para a frente à medida que vai descendo as escadas.

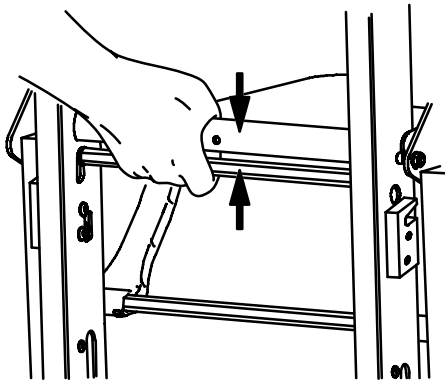

Figura 10 – Contacto do mecanismo de rodagem com o primeiro degrau

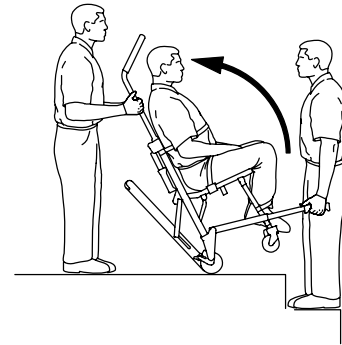

Figura 11 – Transporte escadas abaixo

10. Operador na extremidade do lado dos pés: Quando o mecanismo de rodagem chegar ao último degrau, solte as pegas da frente. Operador na extremidade do lado da cabeça: Permita que a cadeira se incline para a frente (Figura 13) até que as quatro rodas estejam no chão. Rode a cadeira (consulte *Transportar o ocupante em superfícies planas* (página 12)).
11. Para dobrar o sistema **Stair-TREAD**, puxe a barra de libertação de rodagem vermelha em direção à barra cruzada preta e dobre o mecanismo de rodagem para cima, em direção à cadeira. Certifique-se de que o sistema **Stair-TREAD** está bloqueado na devida posição.

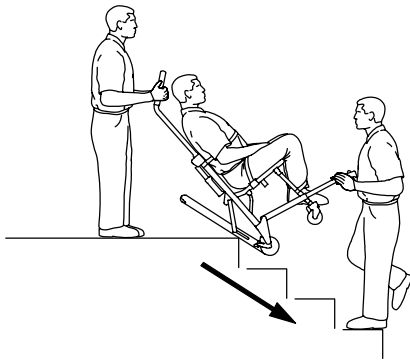

Figura 12 – Posição de descanso

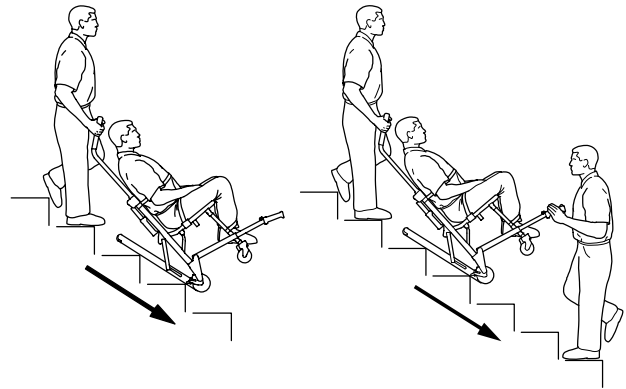

Figura 13 – Fundo das escadas

Se, enquanto estiverem a descer as escadas, um dos operadores necessitar de parar ou descansar, incline a cadeira para a frente o suficiente para permitir que as rodas traseiras assentem no degrau (Figura 12). Para continuar a descer as escadas a partir da posição de descanso, o operador na extremidade do lado da cabeça deve exercer uma pressão ligeira para baixo na pega de controlo superior, enquanto o operador na extremidade do lado dos pés aplica uma força ligeira para cima para inclinar a cadeira e ativar o sistema **Stair-TREAD**.

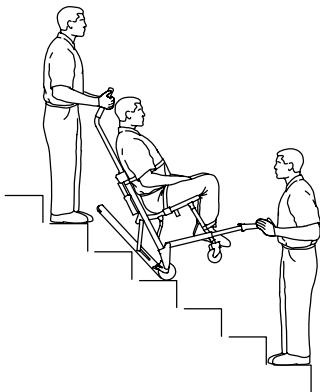
Transportar o ocupante ao subir escadas

ADVERTÊNCIA

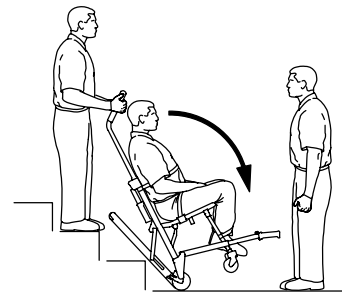
- Transporte sempre um ocupante com peso superior a 200 lb (90,7 kg) nas escadas com um mínimo de dois operadores formados.
- Bloquee sempre as pegas de elevação na devida posição, antes de as utilizar para levantar a cadeira.

Nota - Se necessitar de mais pessoas para controlar a cadeira de forma segura, consulte *Posicionar operadores e ajudantes* (página 18) para o posicionamento adequado de cada ajudante.

1. Rode a cadeira até ao fundo das escadas com as costas do ocupante viradas para as escadas.
2. Operador na extremidade do lado dos pés: Pressione os botões de libertação vermelhos para estender as pegas de elevação na extremidade do lado dos pés e empurre as pegas para fora até que parem. Solte os botões para bloquear as pegas.
3. Operador na extremidade do lado da cabeça: Desdobre as pegas de elevação na extremidade do lado da cabeça.



Figura 14 – Pegas de elevação da extremidade do lado dos pés



Figura 15 – Pega de elevação da extremidade do lado da cabeça

4. Operador na extremidade do lado dos pés: Vire-se para as escadas.
5. Operador na extremidade do lado da cabeça: Vire-se para trás para monitorizar melhor o ocupante ou para a frente para uma melhor visualização das escadas e para contornar obstáculos.

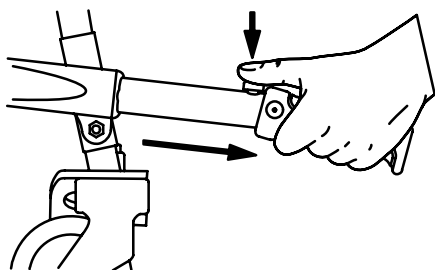
Nota - Apesar de o operador na extremidade do lado da cabeça poder estar virado em qualquer destas direções quando levantar e transportar a cadeira, siga sempre os protocolos aplicáveis quando transportar a cadeira.

6. Ambos os operadores: Levantem a cadeira juntos. Utilize as pegas de elevação na extremidade do lado da cabeça e as pegas de elevação na extremidade do lado dos pés. Consulte *Técnicas de elevação apropriadas* (página 12). Evitando quaisquer obstruções, transporte a cadeira devagar escadas acima.

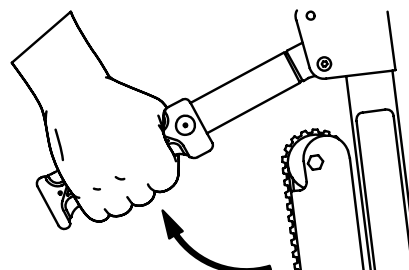

Figura 16 – Transporte escadas acima



Figura 17 – Transporte escadas acima

Aplicar ou libertar um travão das rodas

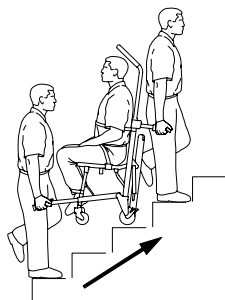
ADVERTÊNCIA

- Não acione o travão das rodas se estiver um ocupante no produto ou ao movimentá-lo, para evitar o risco de se virar.
- Não deixe um ocupante sem supervisão. Segure no produto enquanto um ocupante estiver sobre o produto.
- Não instale nem aplique um travão de rodas num produto com rodas gastas cujo diâmetro seja inferior a 5 pol. (12,7 cm).

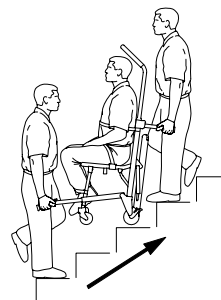
Para aplicar um travão de rodas (C), pressione o pedal até parar e ficar contra a superfície da roda (Figura 18).

Para libertar um travão de rodas (C), pressione a parte superior do pedal com o pé ou levante o pedal com o dedo do pé (Figura 18). A parte superior do pedal fica contra a estrutura do rodízio quando solta o travão de rodas.

Nota - Os travões de rodas ajudam a impedir que o produto se movimente quando estiver sem vigilância. Os travões de rodas podem não oferecer resistência suficiente em todas as superfícies ou a todas as cargas.



Figura 18 – Travão das rodas

Colocar o suporte de cabeça opcional na pega de controlo superior

ADVERTÊNCIA - Não utilize a cadeira se suspeitar de lesões cervicais, da coluna ou fraturas.

Para colocar a correia do suporte de cabeça na pega de controlo superior extensível:

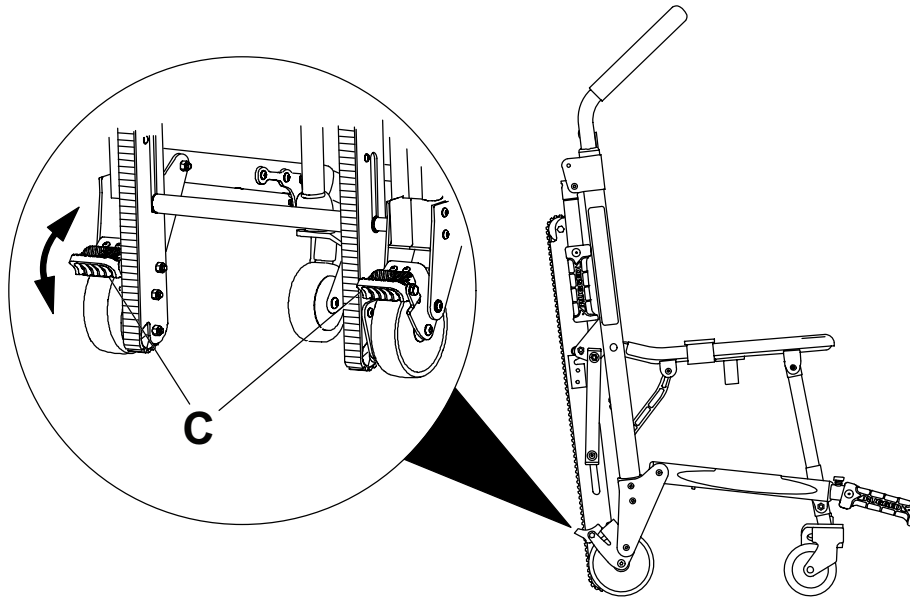
1. Prenda as extremidades soltas da correia à volta das partes verticais da pega e depois passe-as através das argolas de plástico.
2. Puxe bem para apertar e segure a correia a si própria.
3. Ajuste a altura afrouxando a correia, movendo-a para a localização desejada e apertando novamente.

Apoiar a cabeça do ocupante com o suporte de cabeça opcional

Para apoiar a cabeça do ocupante com o suporte de cabeça:

1. Estenda a pega de controlo superior.
2. Puxe o cabo de libertação da pega de controlo superior vermelha com uma mão.
3. Puxe a pega para cima com a sua outra mão.
4. Solte o cabo. Certifique-se de que a pega ficou bloqueada numa das duas posições disponíveis.
5. Fixe o suporte de cabeça (*Colocar o suporte de cabeça opcional na pega de controlo superior* (página 17)).
6. Posicione o suporte de cabeça na base da cabeça do ocupante para apoiar a cabeça.
7. Para ocupantes inconscientes ou semi-conscientes, segure a cabeça com as outras duas partes da correia.
8. Envolve o suporte de cabeça à volta da cabeça do ocupante. Sobreponha as extremidades da correia de acordo com o aperto desejado para segurar.

Quando não estiver em utilização, enrole as extremidades da correia à volta da pega e prenda a correia à parte de trás do suporte de cabeça.

Posicionar operadores e ajudantes

ADVERTÊNCIA - Transporte sempre um ocupante com peso superior a 200 lb (91 kg) nas escadas com um mínimo de dois operadores formados.

	Em baixo	Em cima
Um operador		
Dois operadores		
Dois operadores Um ajudante		
Dois operadores Dois ajudantes		
Dois operadores Três ajudantes		

Instalar o suporte opcional de armazenamento na parede

Nota - A opção de apoio de pés (6254-029-000) não é compatível com o suporte opcional de armazenamento na parede (6254-050-000).

Para instalar o suporte opcional de armazenamento na parede:

1. Utilize o suporte como referência para marcar a localização dos orifícios de montagem na zona onde irá instalar os suportes de parede. Considere as dimensões da cadeira quando seleccionar e marcar a localização. A altura aproximada do suporte ao solo deve ser de 60 polegadas (1,5 m).

2. Ao utilizar fixadores (não fornecidos) apropriados para o tipo de parede, utilize pelo menos quatro orifícios de montagem para instalar o suporte.
3. Suspenda a cadeira no suporte utilizado a pega de controlo superior.



Figura 19 – Dimensões do suporte de armazenamento



Figura 20 – Cadeira armazenada no suporte

Instalar o armário opcional

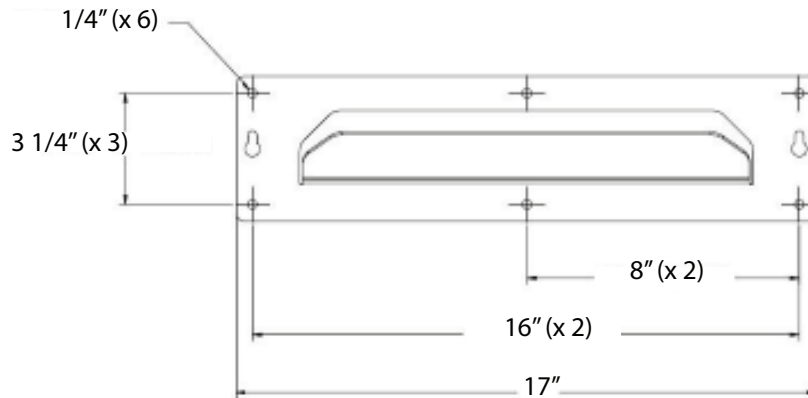
Para instalar o armário opcional:

1. Utilize o armário como referência para marcar a localização dos orifícios de montagem na zona onde irá instalar o armário. Considere as dimensões do armário quando seleciona e marca a localização. A altura aproximada do fundo do armário ao solo deve ser de pelo menos 12 polegadas (30,5 cm).
2. Ao utilizar fixadores (não fornecidos) apropriados para o tipo de parede, utilize pelo menos quatro orifícios de montagem para instalar o armário.
3. Suspenda a cadeira no suporte utilizado a pega de controlo superior.

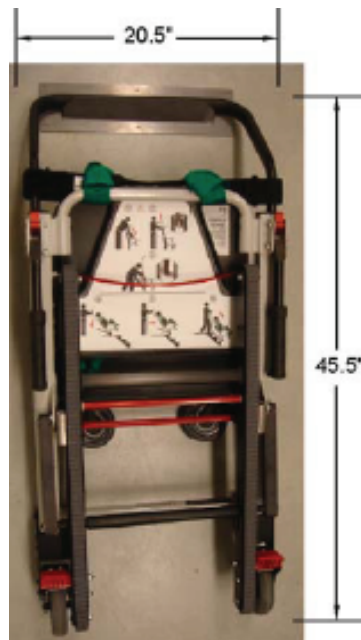

Figura 21 – Dimensões do armário



Figura 22 – Cadeira armazenada no armário

Instalar a capa opcional

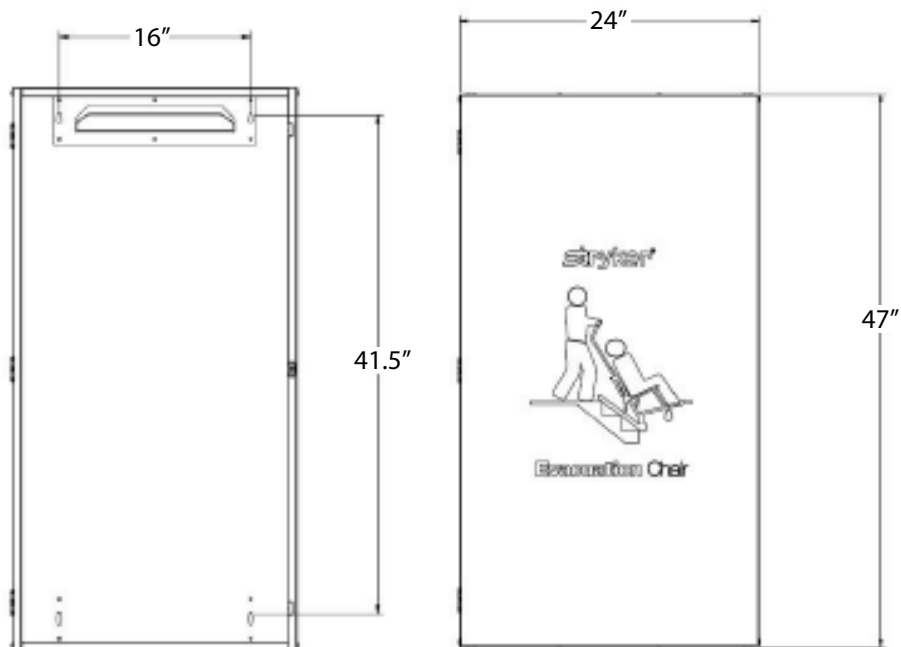
Nota

- Para instalação fácil, suspenda a cadeira no suporte de armazenamento antes de instalar a capa.
- A opção de apoio de pés (6254-029-000) não é compatível com a capa opcional (6254-055-000).

Para instalar a capa opcional de vinil:

1. Deslize o bolso inferior sobre as rodas.
2. Envolve as abas laterais em volta da estrutura da cadeira.
3. Puxe o topo para baixo entre as barras da pega de controlo superior e por cima da correia de apoio da cabeça.

4. Fixe as tiras de **Velcro®**.
5. Fixe a tira da pega vermelha ao **Velcro** na frente da capa.

Remover a capa opcional

Para remover a capa opcional de vinil:

1. Puxe a tira da pega vermelha.
2. Permita que a capa caia da cadeira.



Figura 23 – Deslize o bolso inferior sobre as rodas



Figura 24 – Capa instalada na cadeira

Instalar o suporte elástico da botija de oxigénio

ADVERTÊNCIA

- Fixe sempre todos os tubos, reguladores e acessórios da botija de oxigénio, de modo a evitar a interferência com as calhas, as rodas ou outros mecanismos da cadeira.
 - Limpe ou elimine sempre os componentes da cadeira contaminados para evitar o risco de exposição a agentes patogénicos transmitidos por via sanguínea e lesões no ocupante ou no operador.
-

PRECAUÇÃO

- O suporte elástico da botija de oxigénio destina-se a ser utilizado unicamente com as cadeiras de evacuação Stryker e com cadeiras de escadas **Stair-PRO®**. Use apenas garrafas de oxigénio tamanho D com o suporte elástico da botija de oxigénio.
 - Fixe sempre corretamente a botija de oxigénio e os respetivos acessórios para que não interfiram com o funcionamento da cadeira.
 - Fixe sempre a botija de oxigénio ao respetivo suporte elástico utilizando a correia de **Velcro** vermelha.
 - Fixe sempre a botija de oxigénio ao respetivo suporte elástico e certifique-se de que a válvula reguladora da botija de oxigénio não sobressai em relação à largura da cadeira.
 - Remova sempre a botija de oxigénio do respetivo suporte elástico antes de tentar dobrar ou guardar a cadeira.
-

1. Certifique-se sempre de que a cadeira está na posição aberta antes de instalar o suporte elástico da botija de oxigénio.

2. Coloque o suporte elástico da botija de oxigénio entre os dois tubos de extensão do punho por baixo do assento.
3. Insira as quatro correias de **Velcro** nas fivelas de plástico.
4. Puxe as correias para baixo de modo a que fiquem apertadas antes de fixar o **Velcro**.
5. Puxe o punho vermelho para cima e faça deslizar a botija de oxigénio de tamanho D para o interior do suporte elástico da botija de oxigénio.

Nota

- Certifique-se de que faz deslizar a extremidade inferior da botija de oxigénio em primeiro lugar.
 - Quando prender o suporte elástico da botija de oxigénio, certifique-se de que a capacidade de peso da cadeira fica visível.
6. Faça passar a correia vermelha pelo punho vermelho. Quando a correia vermelha não estiver a ser utilizada, pode prendê-la na parte inferior do suporte elástico da botija de oxigénio.
 7. Puxe a correia de **Velcro** vermelha para baixo até estar apertada e fixe à volta da botija de oxigénio.

Acessórios e peças

Estes acessórios podem estar disponíveis para utilização com o seu produto. Confirme a disponibilidade para a sua configuração ou região. Contacte a assistência ao cliente da Stryker: 1-800-327-0770.

Nome	Número
Cinto, opção mecanismo de rodagem (padrão)	6254-065-000
Cinto, opção mecanismo de rodagem (agressivo)	6254-070-000
Suporte, opção de armazenamento da cadeira na parede	6254-050-000
Armário, opção alarme	6254-045-000
Armário, opção de armazenamento da cadeira na parede	6254-002-000
Capa, opção de armazenamento da cadeira	6254-055-000
Opção apoio de pés	6254-029-000
Opção suporte da botija de oxigénio, elástico	6250-140-080
Opção de bloqueio das pernas de elevação, traseiras	6250-031-000

Limpeza

ADVERTÊNCIA - Utilize sempre equipamento de proteção individual adequado durante a lavagem de alta pressão para evitar a inalação de produtos contagiosos. O equipamento de lavagem de alta pressão pode propagar contaminantes por via aérea.

PRECAUÇÃO

- Não efetue a limpeza do produto a vapor nem por ultrassons.
- Não exceda os 180 °F (82 °C) como temperatura máxima de água.
- Não exceda os 1500 psi (130,5 bar) como pressão máxima de água. Se estiver a utilizar uma mangueira manual para limpar o produto, mantenha o bocal de pressão a uma distância mínima de 24 pol. (61 cm) do produto.
- Deixe secar sempre ao ar.
- Não proceda à limpeza, reparação ou manutenção enquanto o produto estiver a ser utilizado.

Este produto pode ser lavado a alta pressão. O produto poderá apresentar alguns sinais de oxidação ou descoloração provenientes da lavagem contínua. O desempenho do produto não se degradará por ação da lavagem com aparelhos de lavagem a alta pressão, desde que sejam seguidos os procedimentos corretos.

- Cumpra exatamente as recomendações de diluição do fabricante da solução de limpeza.
- O método preferido recomendado pela Stryker Medical para a lavagem do produto com aparelhos de lavagem automática é o dispositivo de lavagem padrão dos carrinhos cirúrgicos ou a unidade de lavagem manual.
- Limpe o **Velcro** após cada utilização. Saturar o **Velcro** com desinfetante e aguarde até que se evapore. Deve ser determinado pelo serviço um desinfetante apropriado para o **Velcro** de nylon.
- A imersão das fivelas metálicas das correias de contenção pode causar corrosão das fivelas, não sendo por isso recomendada. Enxague com água limpa e deixe secar ao ar para reduzir a possibilidade de corrosão. Substitua as correias se as fivelas metálicas estiverem corroídas.
- O suporte elástico da botija de oxigénio é fabricado com elástico trançado de elevada qualidade. Certifique-se de que limpa regularmente o suporte elástico da botija de oxigénio.
- O contacto da pele com material visivelmente contaminado, permeável pode aumentar o risco de infeção.

Limpar a estrutura de rodagem

Se um material estranho ficar entre a correia do sistema **Stair-TREAD** e a estrutura de rodagem, deve limpar a estrutura de rodagem.

Para limpar a estrutura de rodagem:

1. Desaperte os cintos da correia.
2. Retire as rodas traseiras.
3. Limpe a estrutura de rodagem com álcool.
4. Utilize água com alta pressão para enxaguar os cintos. Limpe o lado de fora e o lado de dentro da superfície dos cintos.
5. Deixe os cintos secar totalmente ao ar.
6. Volte a montar os cintos da correia e as rodas traseiras.
7. Seguindo as advertências e precauções apropriadas, teste o desempenho da cadeira com um peso de simulação do ocupante, enquanto desce um lanço de escadas.

Se o desempenho não voltar às condições originais, pode ser necessário recondicionar ou substituir os cintos.

Produtos de limpeza sugeridos

Regra geral, quando usados em concentrações recomendadas pelo fabricante, podem usar-se desinfetantes do tipo fenólico ou quaternário (excluindo Virex® TB). Os desinfetantes do tipo iodóforo não são recomendados porque podem provocar manchas.

Produtos de limpeza sugeridos:

- Produtos de limpeza quaternários (ingrediente ativo – cloreto de amónio)
- Produtos de limpeza fenólicos (ingrediente ativo – o-fenilfenol)
- Solução à base de cloro (lixívia) (5,25% – diluição de menos de 1 parte de lixívia para 100 partes de água)

Evite a saturação excessiva. Certifique-se de que o produto não fica húmido mais tempo do que o recomendado pelas orientações do fabricante do químico para uma desinfeção correta.

Nota

- O não cumprimento das indicações anteriores durante a utilização deste tipo de produtos de limpeza pode anular a garantia deste produto.
- Limpe sempre o produto com água limpa e seque-o após a limpeza. Alguns produtos de limpeza são corrosivos e podem danificar o produto. Se não enxaguar e secar corretamente o produto, poderão ficar na respetiva superfície resíduos corrosivos que podem causar a corrosão prematura de componentes fundamentais.

Manutenção preventiva

Retire o produto de utilização antes da realização da inspeção de manutenção preventiva. Verifique todos os itens indicados durante a manutenção preventiva anual para todos os produtos da Stryker Medical. Poderá ter de realizar verificações da manutenção preventiva mais frequentemente, com base no nível de utilização do produto. A assistência deve ser feita apenas por pessoal qualificado.

Nota - Limpe e desinfete o exterior da superfície de apoio antes da inspeção, caso se aplique.

Funcionamento	Cronograma	Procedimento
Limpeza e desinfeção	A cada utilização	Consulte <i>Limpeza</i> no Manual de utilização
Inspeção	Inspeccione a cadeira a cada 6 meses	Consulte abaixo a lista de verificação
Recondicionamento da correia do sistema Stair-TREAD	Após a utilização em aproximadamente 500 lanços de escadas ou se o desempenho do sistema Stair-TREAD se tornar lento	Consulte <i>Recondicionamento das correias do sistema de rodagem</i> no Manual de manutenção

Inspeccione:

- ___ Todos os elementos de fixação estão fixos (consulte todos os esquemas de montagem)
- ___ Todas as soldas estão intactas, sem rachas ou quebras
- ___ Não existem tubagens ou folhas de metal curvadas ou partidas
- ___ Não existem resíduos nas rodas
- ___ As rodas estão seguras e rodam
- ___ Os rodízios frontais estão fixos e giram (se equipados)
- ___ Os travões das rodas travam as rodas de forma segura e libertam as rodas quando desativados
- ___ A cadeira desdobra-se e bloqueia-se adequadamente
- ___ O assento ou apoio das costas não apresenta rasgos ou fissuras
- ___ As correias de contenção estão intactas e a funcionar

- _____ As pegas de transporte da extremidade do lado dos pés estendem-se e bloqueiam na devida posição
- _____ As pegas de transporte na extremidade do lado da cabeça dobram-se e desdobram-se
- _____ As pegas de controlo superiores estendem-se e bloqueiam em todas as posições
- _____ O mecanismo do sistema **Stair-TREAD** dobra-se e bloqueia na devida posição (se equipado)
- _____ A correia do sistema **Stair-TREAD** roda (se equipada)
- _____ Os cabos interiores da correia do sistema **Stair-TREAD** não estão expostos; substitua se necessário (se equipados)
- _____ O sistema **Stair-TREAD** tem o desempenho desejado; recondicionar os cintos se necessário (se equipado)
- _____ Sem a presença de lubrificantes nos cintos do sistema ou nas superfícies da estrutura de rodagem da **Stair-TREAD**
- _____ Cabo da pega de libertação superior não desgastado ou puído; substituir se necessário
- _____ Acessórios e peças opcionais intactos e a funcionar corretamente

Número de série do produto:
Preenchido por:
Data:













Evakueringsstol

Användarhandbok

REF 6254



Symboler

	Se bruksanvisningen
	CE-märkning
	Auktoriserad representant inom EG
	Europeisk medicinteknisk produkt
	Allmän varning
	Var försiktig!
	Katalognummer
	Serienummer
	Information om patent i USA finns på www.stryker.com/patents
	Tillverkare
	Tillverkningsdatum
	Ska inte smörjas
	Säker arbetsbelastning

Innehållsförteckning

Definition av Varning/Var försiktig/Obs!.....	2
Sammanfattning av försiktighetsåtgärder	2
Inledning	4
Produktbeskrivning.....	4
Användningsområde	4
Klinisk nytta	4
Förväntad livslängd	4
Kassering/återvinning	4
Kontraindikationer	5
Specifikationer	5
Bild på produkten	6
Kontaktinformation	6
Serienumrets placering.....	7
Tillverkningsdatum	7
Förberedelse	7
Instruktioner	8
Användning	9
Riktlinjer vid användning	9
Fälla ut stolen	9
Fälla ihop stolen.....	9
Flytta över patienten till stolen	10
Spänna fast patienten med fästremmarna	10
Fästa bröstfästremmarna	11
Fästa fotledsfästremmen.....	12
Rätt lyftteknik	12
Förflytta patienten på plana ytor	12
Förflyttning av patienten nedför trappor	13
Förflyttning av patienten uppför trappor	15
Anbringa eller frigöra ett hjullås	16
Fäst huvudstödet (tillval) i det övre styrhandtaget.....	17
Stöd patientens huvud med huvudstödet (tillval)	17
Positionering av bärare och medhjälpare	17
Installera väggförvaringshållaren (tillval)	18
Installera skåpet (tillval)	19
Installera överdraget (tillval)	20
Ta bort överdraget (tillval)	21
Installera den elastiska syrgastubhållaren	21
Tillbehör och delar.....	22
Rengöring	23
Rengöra bandramen	23
Föreslagna rengöringsmedel.....	23
Förebyggande underhåll	24

Definition av Varning/Var försiktig/Obs!

Orden **VARNING**, **VAR FÖRSIKTIG!** och **OBS!** har särskilda innebörder och ska granskas noga.

VARNING

Varnar läsaren om en situation som, om den inte förhindras, kan orsaka dödsfall eller allvarlig skada. Den kan även beskriva potentiella allvarliga biverkningar och säkerhetsrisker.

VAR FÖRSIKTIG!

Varnar läsaren om en potentiellt farlig situation som, om den inte förhindras, kan orsaka lindrig eller måttlig skada hos användaren eller patienten eller skada på produkten eller annan egendom. Detta omfattar särskild försiktighet som krävs för säker och effektiv användning av produkten samt försiktighet som krävs för att förhindra skador på produkten till följd av användning eller felanvändning.

Obs! - Ger särskild information som underlättar underhåll eller klargör viktiga anvisningar.

Sammanfattning av försiktighetsåtgärder

Läs alltid igenom och se till att strängt följa varningarna och uppmaningarna om försiktighet på denna sida. Service får utföras endast av behörig personal.

VARNING

- Se alltid till att stolen är låst i utfällt läge före användning. En olåst stol kan fällas ihop under användning.
 - Använd alltid samtliga fästremmar för att spänna fast patienten på produkten. En patient som inte spänts fast kan falla av produkten och skadas.
 - Använd inte ett hjullås när en patient befinner sig på produkten eller när du flyttar produkten för att förhindra att den välter.
 - Undvik alltid att få smuts eller annat som täpper igen inuti framdrivningen. **Stair-TREAD**-systemet kanske inte fungerar på samma sätt på alla trappytor och i alla miljöförhållanden. Beroende på förhållandena, kan du stöta på olika former av motstånd. Vatten, is eller smuts på trapporna påverka bärarens fotfäste och korrekt användning av **Stair-TREAD**-systemet. För att undvika skador rensa vägen eller överväg en annan väg. Kondensation, vatten, is eller smuts på **Stair-TREAD**-systemet kan skapa en oförutsedd funktion som medför en plötslig viktförändring som bärarna måste parera.
 - Låt inte utbildade assistenter bistå i användningen av den här produkten. Utbildade assistenter kan orsaka skada på patienten eller sig själva.
 - En patient som väger mer än 200 pund (91 kg) som bärs i trappor ska alltid bäras av minst två utbildade bärare.
 - Försök inte att förflytta en belastning större än vad man säkert kan lyfta.
 - Använd inte stolen för att förflytta patienter som kan ha nack- eller ryggmärgsskador eller frakturer.
 - Låt inte patienten stå på fotstödet för att undvika skada på patienten eller utrustningen.
 - Iakttag alltid försiktighet när du använder svänghjulen. Svänghjulen lämpar sig inte för alla ytor.
 - Lås alltid **Stair-TREAD**-systemet i läge innan du förflyttar en patient.
 - Lås alltid lyfthandtagen i läge innan du använder dem för att lyfta stolen.
 - Rengör och torka alltid **Stair-TREAD**-systemet innan du förflyttar en patient.
 - Lämna inte patienten obevakad. Håll i produkten medan patienten befinner sig på den.
 - Installera eller använd inte ett hjullås på en produkt med slitna hjul som är mindre än 5 tum (12,7 cm) i diameter.
 - Säkra alltid alla tuber, reglage och tillbehör till syrgastuben för att förhindra att de är i vägen för stöd, hjul eller andra mekanismer på stolen.
 - Rengör eller kassera alltid kontaminerade komponenter till stolen för att undvika risken för exponering för blodburen smitta och skador på patienten eller användaren.
 - Använd alltid lämplig personlig skyddsutrustning vid högtryckstvätt för att undvika risken att andas in smittämnen. Högtryckstvättutrustning kan göra smittämnen luftburna.
-

VAR FÖRSIKTIG!

- Felaktig användning av produkten kan orsaka skador på patienten eller bäraren. Använd produkten endast enligt beskrivningen i denna handbok.
 - Modifiera inte produkten eller någon av produktens komponenter. Om produkten ändras kan det leda till oförutsägbar funktion, vilket kan orsaka skador på patienten eller bäraren. Ändring av produkten upphäver också dess garanti.
 - Frigör den röda frigöringsstången innan du klickar på knappen för att låsa **Stair-TREAD**-systemet i det låsta läget. Försök att fälla ihop stolen innan ni börjar gå ner för trapporna för att säkerställa att **Stair-TREAD**-systemet är låst.
 - Den elastiska syrgastubhållaren är endast för användning med Stryker-evakueringsstolar och **Stair-PRO®**-bärstolar. Använd endast syrgastuber av storlek D med den elastiska syrgastubhållaren.
 - Säkra alltid syrgastuben och tillbehör till syrgastuben ordentligt så att de inte stör användningen av stolen.
 - Säkra alltid syrgastuben i den elastiska syrgastubhållaren med det röda **kardborrebandet**.
 - Säkra alltid syrgastuben i den elastiska syrgastubhållaren och se till att syrgastubhållarens reglageventil inte sticker ut bortom bärstolens bredd.
 - Se till att alltid avlägsna syrgastuben från den elastiska syrgastubhållaren innan du försöker fälla ihop eller förvara stolen.
 - Använd inte ånga eller ultraljud för att rengöra produkten.
 - Överskrid inte 180 °F (82 °C) som högsta vattentemperatur.
 - Överskrid inte 1 500 psi (130,5 bar) bar som högsta vattentryck. Om du använder ett spolhandtag för att tvätta produkten ska munstycket hållas på ett avstånd om minst 24 tum (61 cm) från produkten.
 - Låt alltid produkten lufttorka.
 - Rengör inte och utför inte service eller underhåll på produkten medan den används.
-

Inledning

Denna handbok hjälper dig att använda eller utföra underhåll på din Stryker-produkt. Läs igenom denna handbok innan du använder eller underhåller produkten. Fastställ metoder och rutiner för att utbilda och träna din personal i säker användning eller underhåll av denna produkt.

VAR FÖRSIKTIG!

- Felaktig användning av produkten kan orsaka skador på patienten eller operatören. Använd produkten endast enligt beskrivningen i denna handbok.
- Ändra inte produkten eller någon av produktens komponenter. Om produkten ändras kan det leda till oförutsägbar funktion, vilket kan orsaka skador på patienten eller operatören. Ändring av produkten upphäver också dess garanti.

Obs!

- Denna handbok är en permanent del av produkten och ska förvaras tillsammans med produkten även om produkten säljs.
- Stryker eftersträvar kontinuerligt framsteg i produktdesign och produktkvalitet. Denna handbok innehåller den mest aktuella produktinformationen som fanns tillgänglig vid tidpunkten då den trycktes. Det kan förekomma smärre skillnader mellan din produkt och denna handbok. Om du har frågor ska du kontakta Stryker kundtjänst eller teknisk support på 1 800 327 0770.

Produktbeskrivning

Stryker evakueringsstol modell 6254 används för evakuering av handikappade personer från flervåningsinrättningar.

Användningsområde

Stryker evakueringsstol modell 6254 är en handburen enhet som består av en lättviktad ram på vilken en patient kan bäras. Den är avsedd att hjälpa till vid transporten av patienter uppför och/eller nedför trappor vid en evakueringssituation. Stöden medger att en enstaka bärare kan evakuera patienter med vikt upp till 200 pund (91 kg). Två bärare kan hantera patienter upp till 500 pund (227 kg). Produkten är endast avsedd för användning av utbildad personal.

Klinisk nytta

Transportera patienter uppför och/eller nedför trappor

Förväntad livslängd

Evakueringsstolen har en förväntad livslängd på sju år vid normal användning, under normala förhållanden och med tillämpligt periodiskt underhåll.

Kassering/återvinning

Följ alltid aktuella lokala rekommendationer och/eller förordningar som reglerar miljöskydd och de risker som är förenade med återvinning eller kassering av utrustningen vid slutet av dess livslängd.

Kontraindikationer

Inga kända.

Specifikationer

 Säker arbetsbelastning ¹	500 pund	227 kg
Höjd	45 tum	114 cm
Bredd	20,5 tum	52 cm
Djup ²	28 tum	71 cm
Djup ihopfälld	11 tum	28 cm
Vikt	34 pund	15,5 kg

Dimensionerna mäts från de yttersta kanterna på huvudramen. Specifikationerna är avrundade. Omvandlingarna beräknas före avrundning.

¹ Maximal tillåten belastning anger summan av patientens, utrustningens och tillbehörens vikt.

² Djupdimensioner mäts med de utdragbara handtagen indragna.

Stryker förbehåller sig rätten att ändra specifikationerna utan föregående meddelande.

Omgivningsförhållanden	Användning	Förvaring och transport
Temperatur		
Relativ luftfuktighet		
Atmosfärstryck		

Bild på produkten



Obs! - Sätetskomponenter borttagna för tydliggörande.

A	Övre styrhandtag	F	Främre svänghjul
B	Stair-TREAD™	G	Fotändens lyfthandtag
C	Stair-TREAD-låsstång	H	Stol (röd) viklåsstång
D	Hjullås	I	Övre styrhandtagets frikopplingskabel
E	Lyfthandtagets frikopplingsknapp		

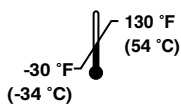
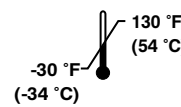
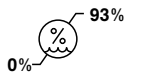
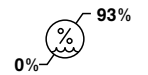
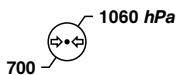
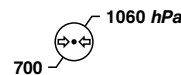
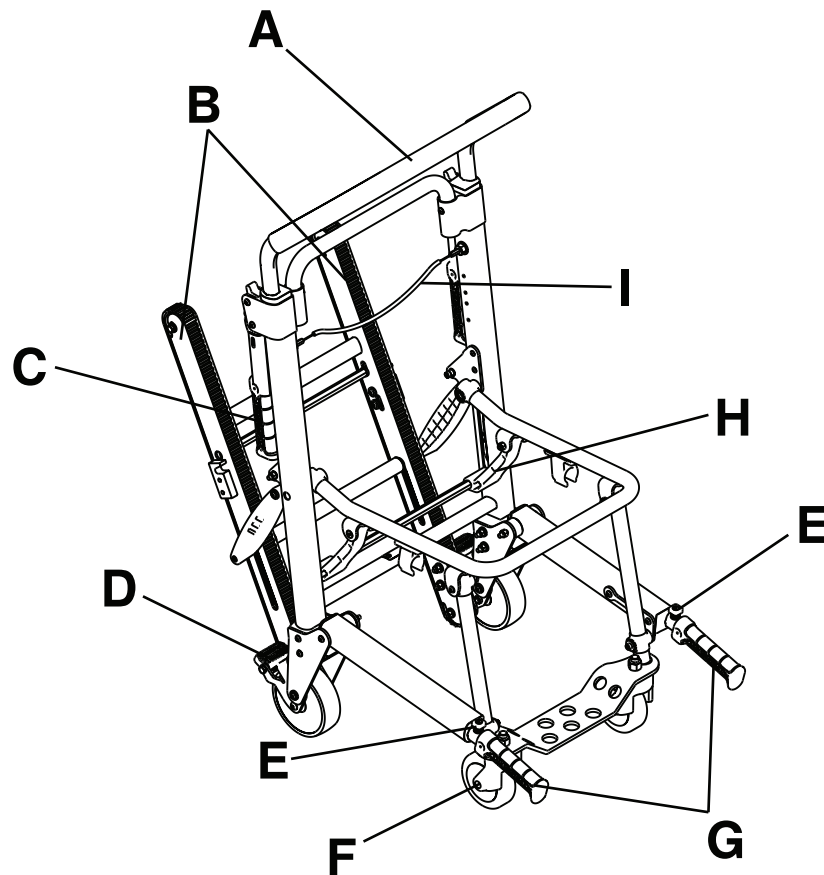
Kontaktinformation

Kontakta Stryker kundtjänst eller teknisk support på: 1-800-327-0770.

Stryker Medical
3800 E. Centre Avenue
Portage, MI 49002
USA

Obs! - Användaren och/eller patienten ska alltid rapportera alla allvarliga produktrelaterade incidenter till både tillverkaren och den behöriga myndigheten i det europeiska medlemsland där användaren och/eller patienten bor.

Om du vill läsa användar- eller underhållshandboken online, besök <https://techweb.stryker.com/>.

Ha Stryker-produktens serienummer (A) tillgängligt när du ringer Stryker kundtjänst eller teknisk support. Uppge serienumret i all skriftlig kommunikation.

Serienumrets placering

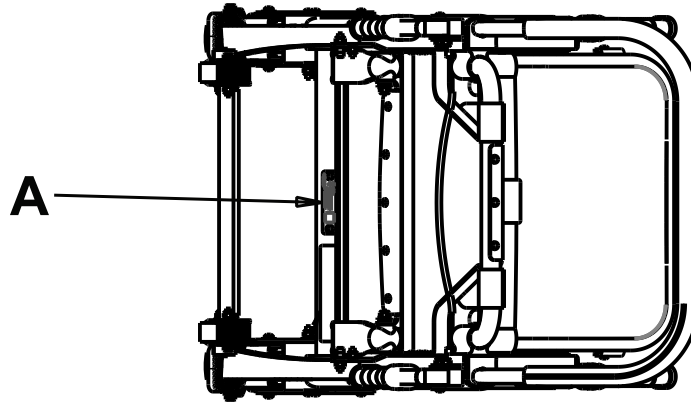

Tillverkningsdatum

Tillverkningsåret är de två första siffrorna i serienumret.

Förberedelse

Under inställning, packa upp kartonger och kontrollera alla artiklarna avseende korrekt funktion. Säkerställ att produkten fungerar innan du börjar använda den.

Avlägsna allt transport- och förpackningsmaterial från produkten före användning.

Instruktioner

Dessa instruktioner är tryckta på evakueringsstolens ryggstöd.

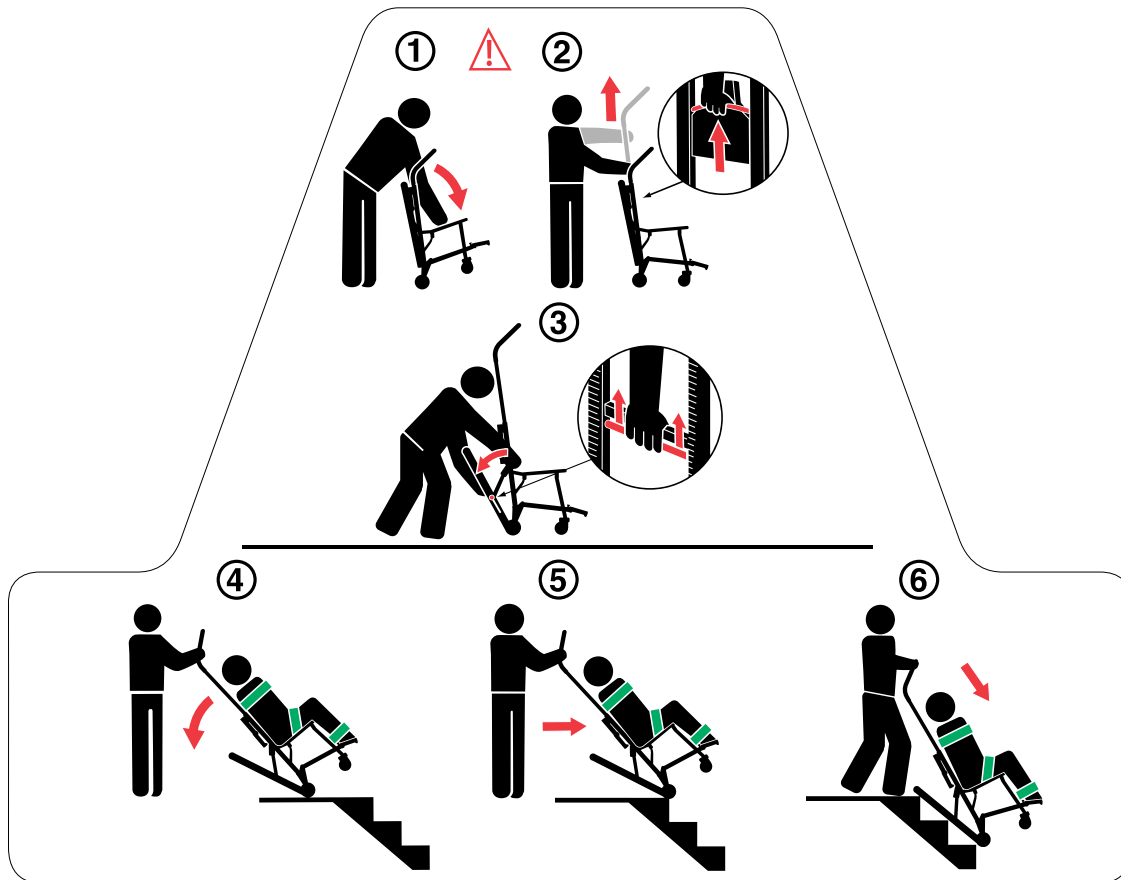

Använda evakueringsstolen:

1. Stå bakom stolen och dra isär ryggstödet och draghandtaget för att fälla ut stolen.

WARNING - Se alltid till att stolen är låst i utfällt läge före användning. En oläst stol kan fällas ihop under användning.

2. Dra den röda frigöringskabeln med ena handen och dra upp styrhandtaget med den andra för att dra ut det övre styrhandtaget.
3. Tryck den röda frigöringsstången mot det svarta tvärröret. Släpp lite om greppet om frigöringsstången och dra med kraft ut **Stair-TREAD**-systemet till sitt helt utdragna läge tills båda sidorna låses fast ordentligt. Kontrollera alltid att **Stair-TREAD**-systemet är låst på båda sidorna genom att försöka fälla upp det igen.

VAR FÖRSIKTIG! - Frigör den röda frigöringsstången innan du klickar på knappen för att låsa **Stair-TREAD**-systemet i det låsta läget. Försök att fälla ihop stolen innan ni börjar gå ner för trapporna för att säkerställa att **Stair-TREAD**-systemet är låst.

4. Luta stolen bakåt tillräckligt mycket för att **Stair-TREAD**-systemet ska vara i kontakt med underlaget.
5. Bibehåll vinkeln, styr stolen över trappkanten och låt **Stair-TREAD**-systemet komma i kontakt med det första steget.
6. Glid ner för trapporna tills framdrivningen är i nivå med kanterna på två eller tre trappsteg.

Användning

Riktlinjer vid användning

VARNING

- Använd alltid samtliga fästremmar för att spänna fast patienten på produkten. En patient som inte spänts fast kan falla av produkten och skadas.
 - Använd inte ett hjullås när en patient befinner sig på produkten eller när du flyttar produkten för att förhindra att den välter.
 - Undvik alltid att få smuts eller annat som täpper igen inuti framdrivningen. **Stair-TREAD**-systemet kanske inte fungerar på samma sätt på alla trappytor och i alla miljöförhållanden. Beroende på förhållandena, kan du stöta på olika former av motstånd. Vatten, is eller smuts på trapporna påverka bärarens fotfäste och korrekt användning av **Stair-TREAD**-systemet. För att undvika skador rensa vägen eller överväg en annan väg. Kondensation, vatten, is eller smuts på **Stair-TREAD**-systemet kan skapa en oförutsedd funktion som medför en plötslig viktförändring som bärarna måste parera.
 - Låt inte utbildade assistenter bistå i användningen av den här produkten. Utbildade assistenter kan orsaka skada på patienten eller sig själva.
 - En patient som väger mer än 200 pund (91 kg) som bärs i trappor ska alltid bäras av minst två utbildade bärare.
 - Försök inte att förflytta en belastning större än vad man säkert kan lyfta.
-

- Använd produkten endast enligt beskrivningen i denna handbok.
- Läs alla märkningar och instruktioner på produkten före användning.
- Kommunicera alltid med patienten innan du sätter igång stolen, går upp eller ner för trappor. Stanna alltid hos patienten och kontrollera produkten när den används.
- Använd endast hjullåsen under förflyttningen av patienten eller när patienten inte befinner sig på produkten.
- Använd ordentligt utbildade assistenter för att vid behov, kontrollera stolen.
- Förvara produkten i en sval, torr miljö som är över fryspunkten och håll den borta från direkt solljus.

Obs! - Om du behöver fler personer för att säkert kontrollera stolen, se *Positionering av bärare och medhjälpare* (sidan 17) för korrekt placering av varje hjälpare.

Fälla ut stolen

VARNING - Se alltid till att stolen är låst i utfällt läge före användning. En olåst stol kan fällas ihop under användning.

Fälla ut stolen:

1. Stå bakom stolen.
2. Anbringa hjullåsen.
3. Dra isär ryggstödet och draghandtaget (Figur 1).
4. Dra sätet uppåt för att se till att det är låst i det ihopfällda läget. Om stolen inte går att fälla ihop, är den låst.

Fälla ihop stolen

Gör så här för att fälla ihop stolen:

1. Anbringa hjullåsen.
2. Spänn fast fästremmarna. Vik ihop fästremmarna så att de inte utgör ett hinder. Säkra huvudstödsremmen bakom stolramen.
3. Stå på sidan om stolen.
4. Dra upp stolens (röda) viklåsstång (A) på stolens baksida (Figur 2).
5. Tippa stolen framåt.

6. Fäll upp sätet mot ryggstödet tills de främre benen låses fast i clipsen nederst på sätetsröret.

Obs! - Roter de främre svänghjulen, så att de inte är i vägen när du fäller ihop stolen.

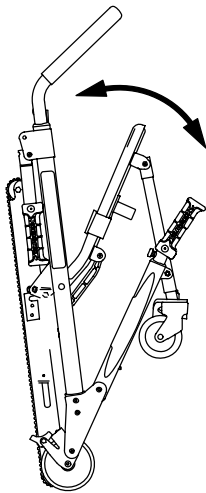

Figur 1 – Fälla ut stolen

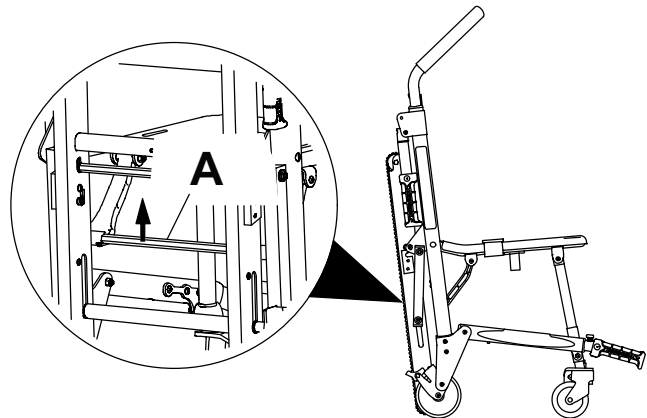

Figur 2 – Fälla ihop stolen

Förvara produkten i en sval, torr miljö som är över fryspunkten och håll den borta från direkt solljus.

Flytta över patienten till stolen

VARNING - Använd inte stolen för att förflytta patienter som kan ha nack- eller ryggmärgsskador eller frakturer.

Gör så här för att flytta över patienten till stolen:

1. Ställ produkten bredvid patienten.
2. Anbringa hjullåsen för att hindra produkten från att röra sig.
3. Öppna fästremmarna.
4. Dra ut det övre styrhandtaget.
5. Gör så här för att flytta över patienten till stolen.
6. Använd samtliga fästremmar för att fästa patienten säkert på produkten (*Spänna fast patienten med fästremmarna* (sidan 10)).
7. Frigör hjullåsen innan du flyttar produkten.

Spänna fast patienten med fästremmarna

VARNING - Använd alltid samtliga fästremmar för att spänna fast patienten på produkten. En patient som inte spänts fast kan falla av produkten och skadas.

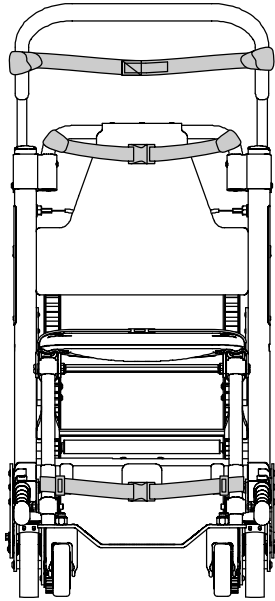

Figur 3 – Huvud-, bröst- och fotledsfästremmarnas fästpunkter - vy framifrån

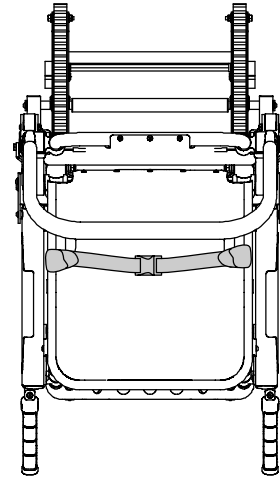

Figur 4 – Säkerhetsbältets fästpunkter - vy uppifrån

Spänn en fästrem över patientens bröstorg och det andra över patientens knä. Spänn fast fotledens fästrem över patientens ben.

Säkra fästremmarna på produkten vid de angivna fästpunkterna (Figur 3 och Figur 4). Fästremmarnas fästpunkter ska ge tillräcklig förankring och lämplig fästposition. Låt inte fästremmarna vara i vägen för utrustning eller tillbehör. Spänn fästremmarna när stolen inte används.

Knäpp upp fästremmarna och lägg dem på båda sidorna av stolen, medan du placerar patienten på sätet. Förläng fästremmarna, spänn fast dem runt patienten och korta av dem för att dra åt.

- Tryck på flikarna på sidan av fastspänningsbeslaget för att öppna fästremmen. Detta låter dig öppna spännets spärrhake och dra ut det från fastsättningsbeslaget.
- För att stänga fästremmen, klickar du i spärrhaken i fastspänningsbeslaget.
- För att förlänga fästremmen tar du tag i spännets spärrhake, vrider den i en vinkel mot remmen och drar sedan utåt. En fällad kant i slutet av remmen hindrar spärrhaken från att lossna från fästremmen.
- För att korta av fästremmen tar du tag i den fällade delen och drar tillbaka remmen genom spärrhaken för att dra åt.

När du spänner fästremmen runt en patient ska du klicka fast spärrhaken och ta bort eventuell löst band från stolen.

Fästa bröstfästremmarna

Gör så här för att fästa bröstfästremmarna tvärs över bröstet:

1. Linda varje fästrem runt stolsramen. Dra fästremmens ände genom öglan. Dra åt fästremmen så att den sitter tajt.
2. Dra fästremmen över patientens bröstorg. Förläng fästremmen efter behov.
3. Spänn fast fästremmen.
4. Dra i den lösa änden på fästremmen för att spänna den runt patienten.
5. Upprepa för den andra fästremmen och säkerhetsbältet.

Fästa fotledsfästremmen

Att fästa fotledsfästremmen:

1. Ta bort de tre plastbitarna från fästremmen.
2. Trä fästremmen genom en av D-ringarna av plast. Skjut ner ringen mot änden av fästremmen och upp till den vita märkningen.
3. Linda fästremmen runt det främre benet på stolen och dra den lösa änden av fästremmen genom D-ringen. Dra tills D-ringen vilar mot fotstödsröret.
4. Trä fästremmen genom den andra D-ringen.
5. Linda fästremmen runt stolens andra främre ben och dra den lösa änden av fästremmen genom ringen. Dra tills D-ringen vilar mot fotstödsröret.
6. Fäst hanändan på clipset på fästremmen.

Rätt lyftteknik

Följ nedanstående korrekta lyftteknik när du lyfter enheten och patienten för att förhindra risken för skador:

- Håll dina händer nära kroppen
- Håll ryggen rak
- Koordinera alla rörelser med din kollega
- Lyfta med dina ben
- Undvik vridning

Förflytta patienten på plana ytor

VARNING

- Låt inte patienten stå på fotstödet för att undvika skada på patienten eller utrustningen.
 - Iakttag alltid försiktighet när du använder svänghjulen. Svänghjulen lämpar sig inte för alla ytor.
-

Transportera på platta ytor:

1. Skjut fram och styr stolen med huvudändens lyfthandtag, ryggstödsröret eller det övre styrhandtaget (Figur 5).
2. Lyft stolen över och runt hinder med endast huvudändens och fotändens lyfthandtag.

Obs! - Det utdragbara övre styrhandtaget kan användas i alla lägen för att rulla eller styra stolen. Dra den röda frigöringskabeln med ena handen och dra upp styrhandtaget med den andra för att dra ut det övre styrhandtaget. Frigör kabeln för att låsa handtaget antingen i det mellersta eller fullständigt utdragna läget.

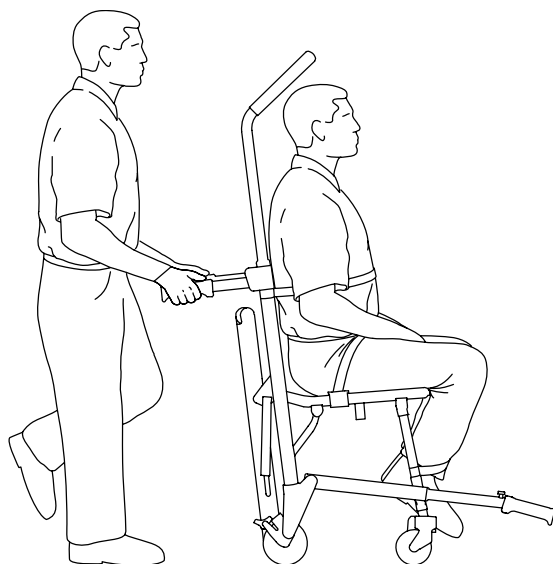

Figur 5 – Transportera patienten

Förflyttning av patienten nedför trappor

VARNING

- Lås alltid **Stair-TREAD**-systemet i läge innan du förflyttar en patient.
 - En patient som väger mer än 200 pund (91 kg) som bärs i trappor ska alltid bäras av minst två utbildade bärare.
 - Lås alltid lyfthandtagen i läge innan du använder dem för att lyfta stolen.
 - Undvik alltid att få smuts eller annat som täpper igen inuti framdrivningen. **Stair-TREAD**-systemet kanske inte fungerar på samma sätt på alla trappytor och i alla miljöförhållanden. Beroende på förhållandena, kan du stöta på olika former av motstånd. Vatten, is eller smuts på trapporna påverka bärarens fötåste och korrekt användning av **Stair-TREAD**-systemet. För att undvika skador rensa vägen eller överväg en annan väg. Kondensation, vatten, is eller smuts på **Stair-TREAD**-systemet kan skapa en oförutsedd funktion som medför en plötslig viktförändring som bärarna måste parera.
 - Rengör och torka alltid **Stair-TREAD**-systemet innan du förflyttar en patient.
 - Försök inte att förflytta en belastning större än vad man säkert kan lyfta.
-

VAR FÖRSIKTIG! - Frigör den röda frigöringsstången innan du klickar på knappen för att låsa **Stair-TREAD**-systemet i det låsta läget. Försök att fälla ihop stolen innan ni börjar gå ner för trapporna för att säkerställa att **Stair-TREAD**-systemet är låst.

Obs! - Om du behöver fler personer för att säkert kontrollera stolen, se *Positionering av bärare och medhjälpare* (sidan 17) för korrekt placering av varje hjälpare.

1. Rulla stolen till trappan och rikta in den mot kanten på det första trappsteget.
2. Fotändens bärare: Tryck på de röda frigöringsknapparna för att dra ut fotändans lyfthandtag och dra ut handtagen tills det tar stopp (Figur 6). Släpp knapparna för att låsa fast handtaget.
3. Huvudändens bärare: Dra i det röda övre styrhandtagets frigöringskabel (B) med en hand (Figur 7). Använd den andra handen för att dra upp och dra ut handtaget helt. Släpp kabeln och se till att handtaget är låst på båda sidorna i helt utdraget läge.

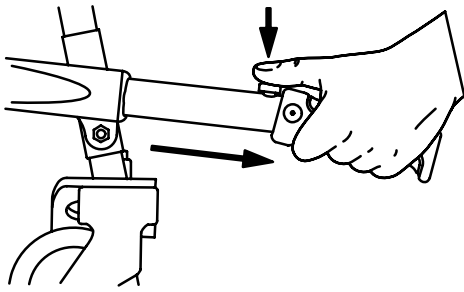

Figur 6 – Fotändens lyfthandtag

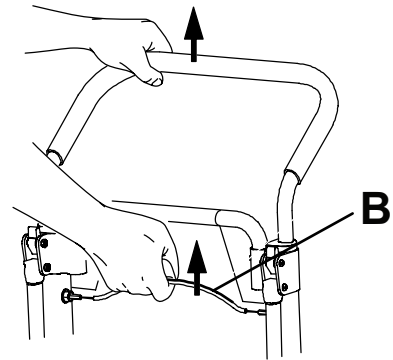

Figur 7 – Övre styrhandtagets frikopplingskabel

4. Huvudändens bärare: Kläm ihop den röda frigöringsstången mot det svarta tvärröret (Figur 8). Släpp lite om greppet om frigöringsstången och dra med kraft ut **Stair-TREAD**-systemet till sitt helt utdragna läge tills båda sidorna låses fast ordentligt. Kontrollera alltid att **Stair-TREAD**-systemet är låst på båda sidorna genom att försöka fälla upp det igen.
5. Bärarna ska vara vända mot varandra när de går nerför trappan.
6. Huvudändens bärare: Luta stolen bakåt tillräckligt mycket för att **Stair-TREAD**-systemet ska vara i kontakt med underlaget (Figur 9).

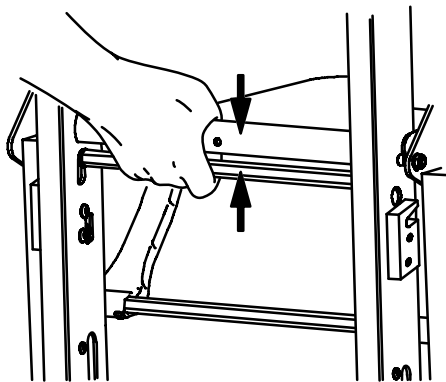

Figur 8 – Röd frigöringsstång

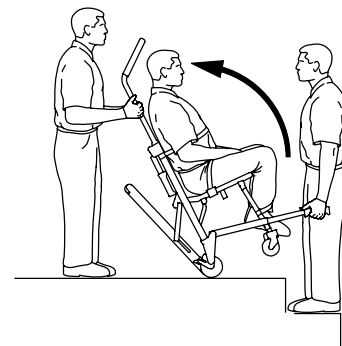

Figur 9 – Luta stolen

7. Båda bärarna: Behåll vinkeln och styr stolen över trappkanten. Låt **Stair-TREAD**-systemet komma i kontakt med det första trappsteget (Figur 10).
8. Båda bärarna: Glid ner för trapporna tills framdrivningen är i nivå med kanterna på två eller tre trappsteg (Figur 11).
9. Huvudändens bärare: Applicera lätt tryck nedåt på det utdragbara övre styrhandtaget medan fotändans bärare trycker lätt uppåt på fotändans lyfthandtag för att förhindra att stolen gungar framåt medan den glider ner för trapporna.

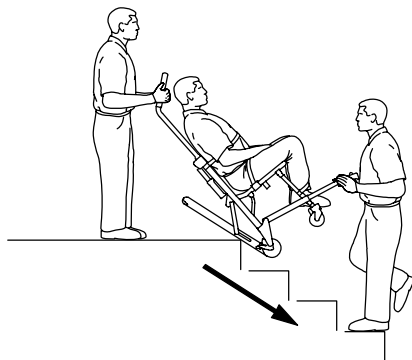

Figur 10 – Stödet engagerar första steget

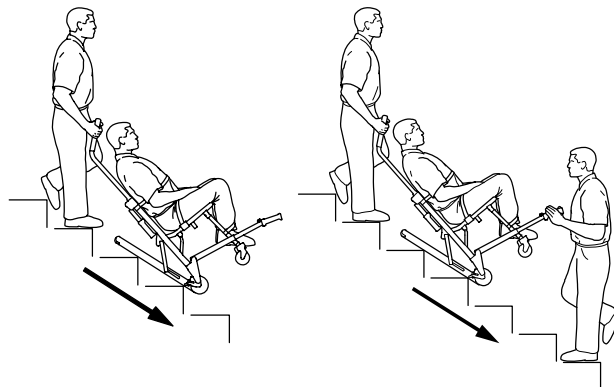

Figur 11 – Transportera nedför trapporna

10. Fotändens bärare: När stödet når det sista steget, släpp de främre handtagen. Huvudändens bärare: Låt stolen tippa framåt (Figur 13) tills samtliga fyra hjul är på marken. Rulla stolen, (se *Förflytta patienten på plana ytor* (sidan 12)).

11. Fäll ihop **Stair-TREAD**-systemet, genom att dra den röda frigöringsstängningen mot det svarta tvärröret och vika stödet mot stolen. Säkerställ att **Stair-TREAD**-systemet är låst på plats.

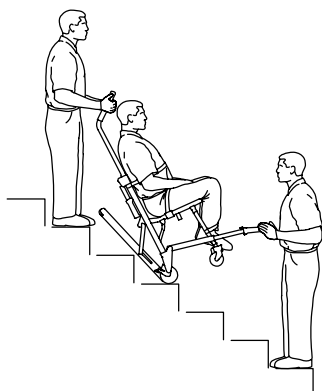

Figur 12 – Viloposition

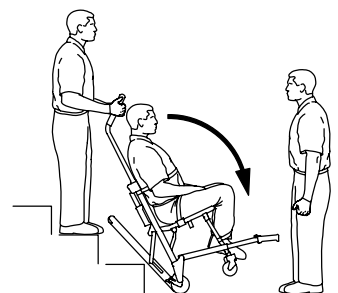

Figur 13 – Längst ned i trappan

Om någon av bärarna behöver stanna upp eller vila, medan de går ner för trapporna, ska de luta stolen framåt precis tillräckligt för att låta bakhjulen vila på trappstegsplanet (Figur 12). För att fortsätta ner för trapporna från viloläget ska huvudändans bärare trycka lätt nedåt på det övre styrhandtaget, medan fotändans bärare trycker lätt uppåt för att luta stolen bakåt och aktivera **Stair-TREAD**-systemet.

Förflyttning av patienten uppför trappor

VARNING

- En patient som väger mer än 200 pund (91 kg) som bärs i trappor ska alltid bäras av minst två utbildade bärare.
- Lås alltid lyfthandtagen i läge innan du använder dem för att lyfta stolen.

Obs! - Om du behöver fler personer för att säkert kontrollera stolen, se *Positionering av bärare och medhjälpare* (sidan 17) för korrekt placering av varje hjälpare.

1. Rulla stolen till bottensatsen av trappan med patientens rygg vänd mot trappan.
2. Fotändens bärare: Tryck på de röda frigöringsknapparna för att dra ut fotändens lyfthandtag och dra ut handtagen tills det tar stopp. Släpp knapparna för att låsa fast handtaget.
3. Huvudändens bärare: Dra ut huvudändens lyfthandtag.

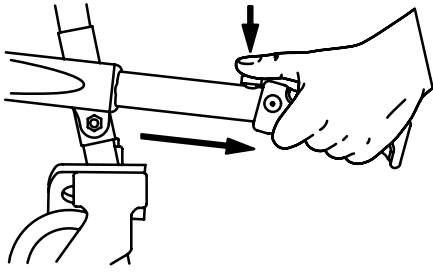

Figur 14 – Fotändens lyfthandtag

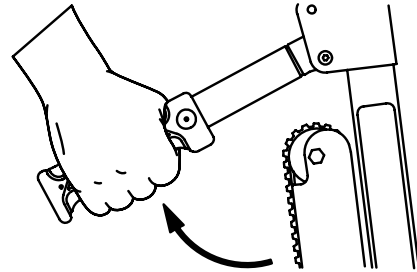

Figur 15 – Huvudändens lyfthandtag

4. Fotändens bärare: Vänd dig uppåt mot trapporna.
5. Huvudändens bärare: Vänd dig bakåt för bättre övervakning av patienten eller framåt för en bättre överblick av trappan och för att komma runt hinder.

Obs! - Även om huvudändens bärare kan vara vänd i båda riktningarna när denne lyfter och bär, ska alltid gällande protokoll följas när stolen bärs.

6. Båda bärarna: Lyft stolen tillsammans. Använd lyfthandtagen vid huvudänden och fotänden. Följ *Rätt lyftteknik* (sidan 12). Undvik eventuella hinder och bär sakta stolen upp för trapporna.

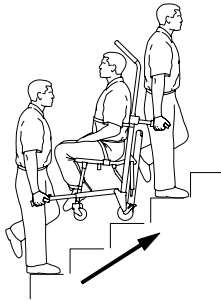

Figur 16 – Transportera upp för trapporna

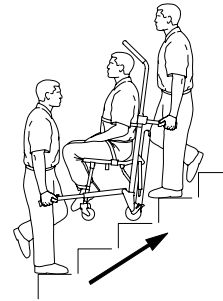

Figur 17 – Transportera upp för trapporna

Anbringa eller frigöra ett hjullås

VARNING

- Använd inte ett hjullås när en patient befinner sig på produkten eller när du flyttar produkten för att förhindra att den välter.
- Lämna inte patienten obevakad. Håll i produkten medan patienten befinner sig på den.
- Installera eller använd inte ett hjullås på en produkt med slitna hjul som är mindre än 5 tum (12,7 cm) i diameter.

För att använda ett hjullås (C) trycker du ned pedalen tills det tar stopp och vilar mot hjulets yta (Figur 18).

För att frigöra ett hjullås (C) trycker du ned överst på pedalen med din fot eller lyfter upp pedalen med tån (Figur 18). Den övre delen av pedalen kommer att vila mot svänghjulsramen när du släpper hjullåset.

Obs! - Hjullåsen förhindrar produkten från att rulla då den är obevakad. Hjullåsen kanske inte ger tillräckligt motstånd på alla sorts ytor eller under belastning.

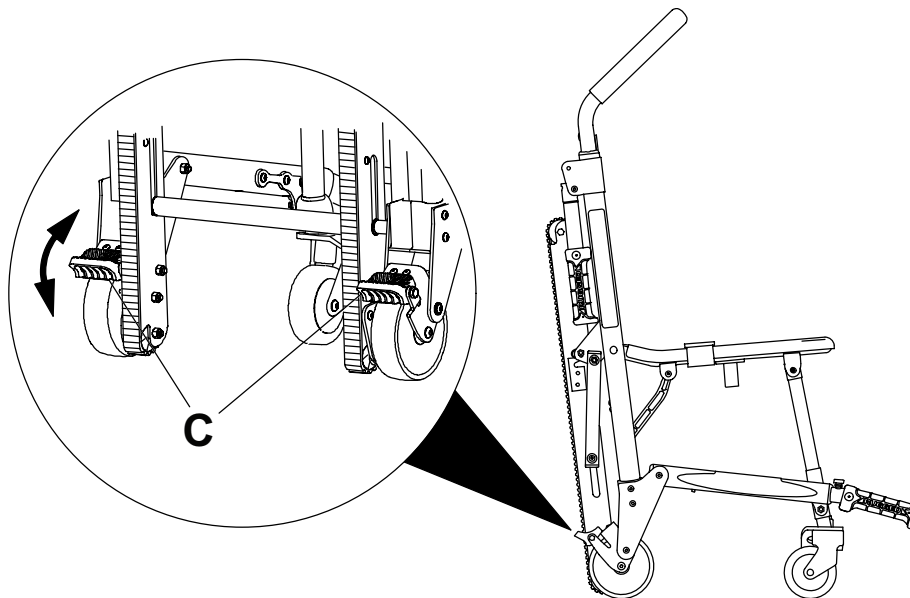

Figur 18 – Hjullås

Fäst huvudstödet (tillval) i det övre styrhandtaget

VARNING - Använd inte stolen för att förflytta patienter som kan ha nack- eller ryggmärgsskador eller frakturer.

Gör så här för att fästa huvudstödet rem till det utdragbara övre styrhandtaget:

1. Linda de lösa ändarna på remmen runt den vertikala delen på handtaget, mata dem sedan genom plastöglorna.
2. Dra åt och spänn fast remmen.
3. Justera höjden genom att lossa på remmen, flytta den till önskad plats och dra åt igen.

Stöd patientens huvud med huvudstödet (tillval)

Gör så här för att använda huvudstödet för att stödja patientens huvud:

1. Dra ut det övre styrhandtaget.
2. Dra i det röda övre styrhandtagets frigöringskabel med en hand.
3. Dra upp handtaget med den andra handen.
4. Släpp kabeln. Kontrollera så att handtaget är låst i ett av de två tillgängliga lägena.
5. Sätt på huvudstödet (*Fäst huvudstödet (tillval) i det övre styrhandtaget (sidan 17)*).
6. Placera huvudstödet vid patientens nacke för att stödja huvudet.
7. För medvetslösa eller halvt medvetslösa patienter, ska huvudet fästas med de två andra delarna av remmen.
8. Linda huvudstödet runt patientens huvud. Överlappa remmens ändar för att få önskad åtdragning och spänn fast.

När det inte används, linda remmens ändar runt handtaget och fäst remmen på baksidan av huvudstödet.

Positionering av bärare och medhjälpare

VARNING - En patient som väger mer än 200 pund (91 kg) som bärs i trappor ska alltid bäras av minst två utbildade bärare.

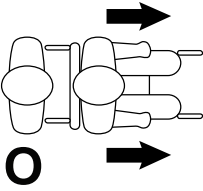
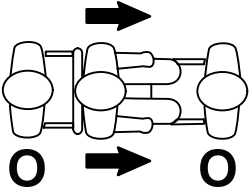
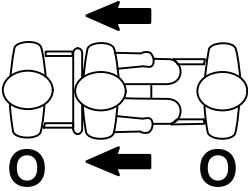
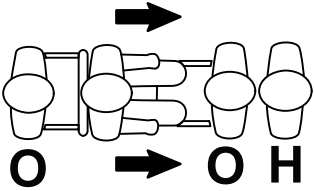
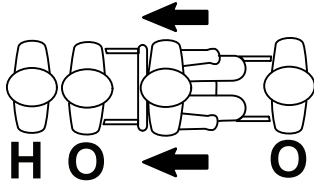
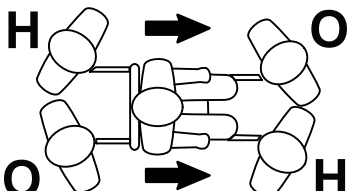
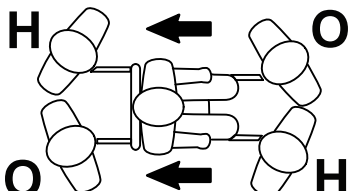
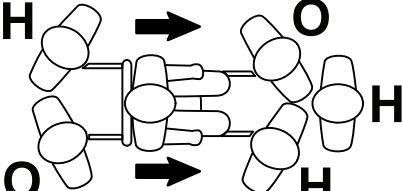
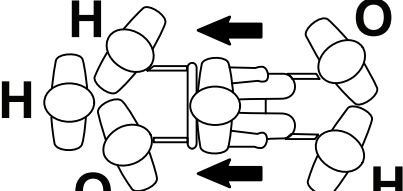
	Ner	Upp
En bärare		
Två bärare		
Två bärare En assistent		
Två bärare Två assistenter		
Två bärare Tre assistenter		

Installera väggförvaringshållaren (tillval)

Obs! - Tillvalet fotstöd (6254-029-000) är inte kompatibelt med tillvalet väggförvaringshållare (6254-050-000).

Installera väggförvaringshållare (tillval):

1. Använd hållaren som en mall när du markerar var monteringshålen ska sitta i området där du ska sätta fast väggållaren. Beakta stolens dimensioner när du väljer och markerar platsen. Den ungefärliga höjden från hållaren till golvet ska vara 60 tum (1,5 m).
2. Använd fästena (tillhandahålls inte) lämpliga för väggtypen, använd minst fyra monteringshål för att installera hållaren.
3. Häng stolen på hållaren med hjälp av det övre styrhandtaget.

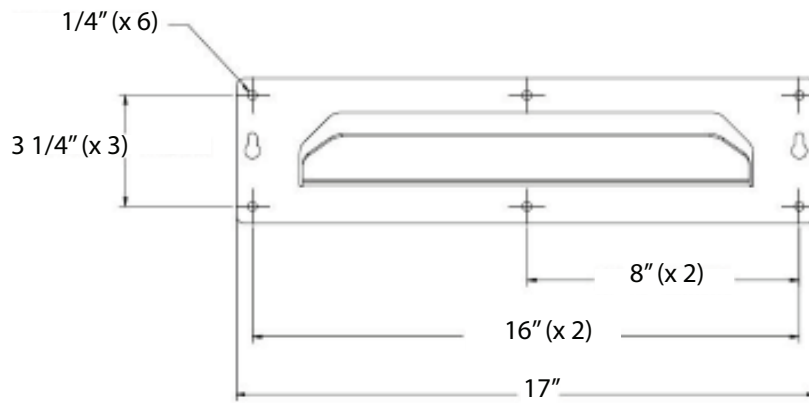

Figur 19 – Förvaringshållarens dimensioner

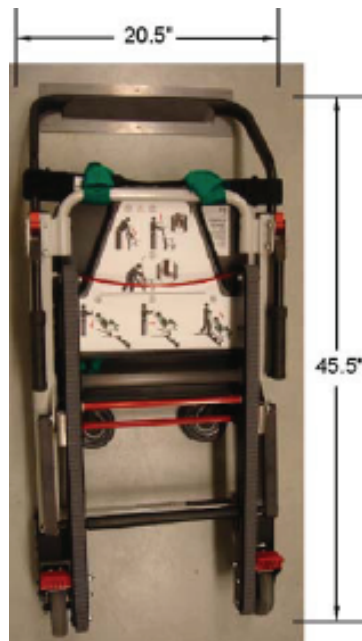

Figur 20 – Stol förvarad på hållaren

Installera skåpet (tillval)

Installera skåp (tillval):

1. Använd skåpet som en mall när du markerar var monteringshålens ska sitta i området där du vill installera skåpet. Beakta skåpets dimensioner när du väljer och markerar platsen. Den ungefärliga höjden från nederdelen av skåpet till golvet ska vara minst 12 tum (30,5 cm).
2. Använd fästena (tillhandahålls inte) lämpliga för väggtypen, använd minst fyra monteringshål för att installera skåpet.
3. Häng stolen på hållaren med hjälp av det övre styrhandtaget.

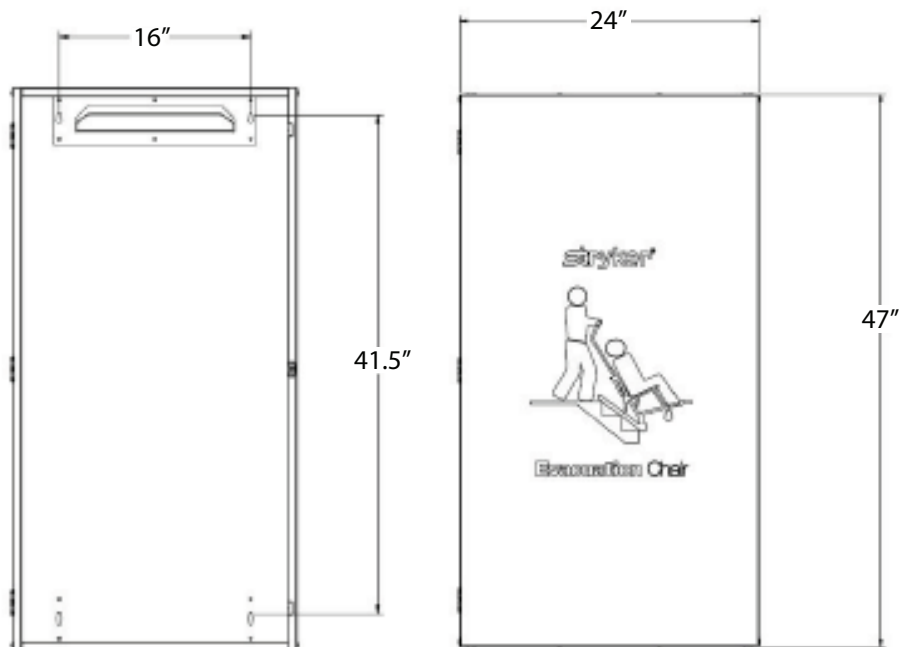

Figur 21 – Skåpets dimensioner

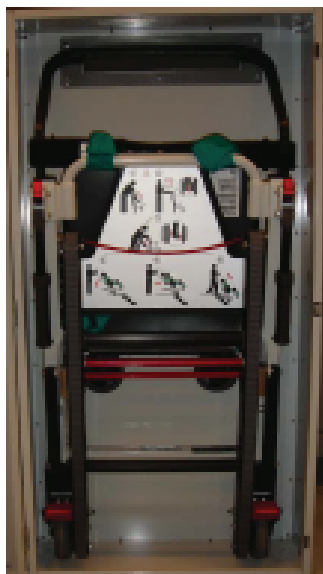

Figur 22 – Stol förvarad i skåpet

Installera överdraget (tillval)

Obs!

- För enkel installation, häng stolen på förvaringshållaren innan du installerar överdraget.
- Tillvalet fotstöd (6254-029-000) är inte kompatibelt med tillvalet överdrag (6254-055-000).

Installera överdraget i vinyl:

1. Låt den nedre fickan glida över hjulen.
2. Linda sidoflikarna runt stolramen.
3. Dra ned den översta fliken mellan stängerna på det övre styrhandtaget och över huvudstödet's rem.

4. Sätt fast **kardborrebanden**.
5. Sätt fast det röda handtagsbandet på **kardborrebandet** på överdragets framsida.

Ta bort överdraget (tillval)

Ta bort överdraget i vinyl (tillval):

1. Dra i den röda handtagsremmen.
2. Låt överdraget falla från stolen.



Figur 23 – Låt den nedre fickan glida över hjulen



Figur 24 – Överdraget installerat på stolen

Installera den elastiska syrgastubhållaren

VARNING

- Säkra alltid alla tuber, reglage och tillbehör till syrgastuben för att förhindra att de är i vägen för stöd, hjul eller andra mekanismer på stolen.
 - Rengör eller kassera alltid kontaminerade komponenter till stolen för att undvika risken för exponering för blodburen smitta och skador på patienten eller användaren.
-

VAR FÖRSIKTIG!

- Den elastiska syrgastubhållaren är endast för användning med Stryker-evakueringsstolar och **Stair-PRO®**-bärstolar. Använd endast syrgastuber av storlek D med den elastiska syrgastubhållaren.
 - Säkra alltid syrgastuben och tillbehör till syrgastuben ordentligt så att de inte stör användningen av stolen.
 - Säkra alltid syrgastuben i den elastiska syrgastubhållaren med det röda **kardborrebandet**.
 - Säkra alltid syrgastuben i den elastiska syrgastubhållaren och se till att syrgastubhållarens reglageventil inte sticker ut bortom bärstolens bredd.
 - Se till att alltid avlägsna syrgastuben från den elastiska syrgastubhållaren innan du försöker fälla ihop eller förvara stolen.
-

1. Se till att stolen är i det öppna läget innan du börjar installera den elastiska syrgastubhållaren.

2. Placera den elastiska syrgastubhållaren mellan de två förlängningshandtagen under sätet.
3. För in samtliga fyra **kardborreband** genom plastspännena.
4. Dra remmarna nedåt så att de är åtdragna innan du sätter fast **kardborrebanden**.
5. Dra det röda handtaget uppåt och skjut in syrgastuben av D-storlek i den elastiska syrgastubhållaren.

Obs!

- Se till att skjuta in syrgastubens botten först.
 - När du fäster den elastiska syrgastubhållaren ska du se till att stolens viktkapacitet förblir synlig.
6. Dra den röda remmen genom det röda handtaget. När den röda remmen inte används kan du fästa den röda remmen i botten på den elastiska syrgastubhållaren.
 7. Dra det röda **kardborrebandet** nedåt tills det är åtdraget och fäst det runt syrgastuben.

Tillbehör och delar

Dessa tillbehör kan finnas tillgängliga för användning tillsammans med din produkt. Bekräfta tillgängligheten för din konfiguration eller region. Ring Stryker kundtjänst: 1-800-327-0770.

Namn	Nummer
Bälte, stöd (standard) tillval	6254-065-000
Bälte, stöd (aggressivt) tillval	6254-070-000
Hållare, stolväggförvaring, tillval	6254-050-000
Skåp, larm, tillval	6254-045-000
Skåp, stolväggförvaring, tillval	6254-002-000
Överdrag, stolförvaring, tillval	6254-055-000
Fotstöd, tillval	6254-029-000
Syrgastubhållare, tillval, elastisk	6250-140-080
Låsande lyfthandtag, tillval, bakre	6250-031-000

Rengöring

WARNING - Använd alltid lämplig personlig skyddsutrustning vid högtryckstvätt för att undvika risken att andas in smittämnen. Högtryckstvättutrustning kan göra smittämnen luftburna.

VAR FÖRSIKTIG!

- Använd inte ånga eller ultraljud för att rengöra produkten.
 - Överskrid inte 180 °F (82 °C) som högsta vattentemperatur.
 - Överskrid inte 1 500 psi (130,5 bar) bar som högsta vattentryck. Om du använder ett spolhandtag för att tvätta produkten ska munstycket hållas på ett avstånd om minst 24 tum (61 cm) från produkten.
 - Låt alltid produkten lufttorka.
 - Rengör inte och utför inte service eller underhåll på produkten medan den används.
-

Produkten kan tvättas med högtryckstvätt. Produkten kan visa tecken på oxidation eller missfärgning till följd av upprepad tvättning. Det sker dock ingen försämring av produktens prestanda till följd av högtryckstvätt, så länge korrekta rutiner tillämpas.

- Följ noggrant spädningsrekommendationerna från rengöringslösningens tillverkare.
- Den föredragna metoden som Stryker Medical rekommenderar vid högtryckstvätt av produkten är standardmässig desinfektionsapparat för sjukhus eller en handhållen stavenhet.
- Rengör **kardborreband** efter varje användning. Mätta **kardborreband** med desinfektionsmedel och låt desinfektionsmedlet avdunsta. Lämpligt desinfektionsmedel för **kardborreband** av nylon ska bestämmas av service.
- Nedsänkning av fästremmarnas metallspännen i en vätska kan leda till korrosion och rekommenderas inte. Skölj med rent vatten och låt lufttorka för att minska risken för korrosion. Byt ut fästremmarna om metallspännena är korroderade.
- Den elastiska syrgastubhållaren är gjord av vävd resår av hög kvalitet. Se till att rengöra den elastiska syrgastubhållaren regelbundet.
- Direkt hudkontakt med synligt smutsat, permeabelt material kan öka infektionsrisken.

Rengöra bandramen

Om främmande material hamnar mellan **Stair-TREAD**-systemets band och bandram måste bandramen rengöras.

Gör så här för att rengöra bandramen:

1. Lossa på bandremmarna.
2. Ta bort bakhjulen.
3. Rengör bandramen med tvättsprit.
4. Använd vatten under högt tryck för att skölja av bandremmarna. Rengör ytorna både på in- och utsidan av bandremmarna.
5. Låt bandremmarna torka helt.
6. Sätt tillbaka bandremmarna och bakhjulen.
7. Iakttag lämpliga varningar och försiktighetsåtgärder och testa stolens prestanda med en simulerad patientvikt medan du går ner för en trappa.

Om funktionen inte återgår till det ursprungliga, kan remmarna vara i behov av rekonditionering eller utbyte.

Föreslagna rengöringsmedel

När desinfektionsmedlet används i koncentrationer som rekommenderas av tillverkaren kan i allmänhet antingen fenolbaserade eller kvartära desinfektionsmedel (förutom **Virex® TB**) användas. Desinfektionsmedel med jodoform rekommenderas inte för desinfektion, eftersom de kan orsaka fläckar.

Föreslagna rengöringsmedel omfattar:

- Kvärtära rengöringsmedel (aktivt innehållsämne – ammoniumklorid)
- Fenolbaserade rengöringsmedel (aktivt innehållsämne – o-fenylfenol)
- Klorblekmedelslösning (5,25 % – mindre än 1 del blekmedel till 100 delar vatten)

Undvik övermättad. Låt inte produkten förbli våt längre än vad som rekommenderas i kemikalietillverkarens riktlinjer för korrekt desinfektion.

Obs!

- Underlåtenhet att följa ovanstående riktlinjer vid användning av dessa typer av rengöringsmedel kan upphäva garantin för produkten.
- Torka alltid av produkten med rent vatten och torka av efter rengöringen. Vissa rengöringsprodukter har naturligt frätande egenskaper och kan orsaka skador på produkten. Om du inte sköljer och torkar av produkten korrekt kan en korrosiv rest lämnas kvar på produktens yta, vilket kan orsaka förtida korrosion på kritiska komponenter.

Förebyggande underhåll

Ta produkten ur drift innan du utför förebyggande underhållskontroll. Kontrollera alla punkter som är upptagna i förteckningen över årligt förebyggande underhåll avseende produkter från Stryker Medical. Det kan vara nödvändigt att utföra förebyggande underhållskontroller oftare beroende på din grad av användning av produkten. Service får utföras endast av behörig personal.

Obs! - Rengör och desinfektera utsidan av stödytan före inspektion, om tillämpligt.

Användning	Schema	Tillvägagångssätt
Rengöring och desinfektion	Varje användningstillfälle	Se <i>Rengöring</i> i användarhandboken
Kontroll	Inspektera stolen var 6:e månad	Se checklistan nedan
Underhåll av bälte för Stair-TREAD -systemet	Efter användning i ungefär 500 transporter i trappor eller om Stair-TREAD -systemets funktion är långsam	Se <i>Underhåll av stödbanden</i> i underhållshandboken

Inspektera följande punkter:

- _____ Att alla fästen är säkra (se alla monteringsritningar)
- _____ Att alla svetsar är intakta, inte spruckna eller har brustit
- _____ Att inte några rör eller plåtar är böjda eller trasiga
- _____ Att det inte finns smuts i hjulen
- _____ Att alla hjul sitter säkert och snurrar
- _____ Att främre svänghjul sitter säkert, snurrar och svänger (om monterade)
- _____ Att bromsarna bromsar hjulen säkert när de är tillslagna och att hjulen snurrar fritt när de inte är bromsade
- _____ Att stolen fälls ut och låser sig ordentligt
- _____ Att det inte finns några revor eller sprickor på sätet eller ryggstödet
- _____ Att fästremmarna är intakta och fungerar
- _____ Att fotändans bärhandtag dras ut och låses på plats
- _____ Att huvudändans bärhandtag fälls ihop och fälls ut
- _____ Att det övre styrhandtaget kan dras ut och låsas fast i alla lägen
- _____ Att **Stair-TREAD**-systemets mekanism fälls ut och låses på plats (om monterad)
- _____ Att **Stair-TREAD**-systemets band rullar (om monterade)
- _____ Att **Stair-TREAD**-systembandets inre sladdar inte syns. Byt ut det om nödvändigt (om monterade)

- _____ Att **Stair-TREAD**-systemet fungerar enligt förväntningarna - underhåll banden om det är nödvändigt (om sådant finns)
- _____ Att det inte finns smörjmedel på **Stair-TREAD**-systemets band eller på bandramens ytor
- _____ Att frigöringshandtagets kabel inte är utsliten eller fransad. Byt ut vid behov
- _____ Att tillvalstillbehör och delar är intakta och fungerar som de ska

Produktens serienummer:
Genomfört av:
Datum:

stryker



Stryker Medical
3800 E. Centre Avenue
Portage, MI 49002
USA