

SV2 전기 병원 침대

작동 설명서



















REF 7500















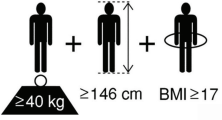

CE

KO

기호

	지침 매뉴얼/설명서를 참조할 것
	작동 지침/사용 매뉴얼을 참고할 것
	일반 경고
	주의
	경고: 손 압착
	경고: 발 압착
	리프트 폴 삽입 금지
	머리판 및 발판 방향
	침대 밑에 물건을 보관하지 마십시오
	개치 배치
	카탈로그 번호
	일련번호
	유럽 의료 기기
	유럽공동체 공인 대리인
	스위스 공인 대리인
	CE 마크
	영국 적합성 평가 마크
	수입업체

	의료기기 표준코드
	제조업체
	제조일
	안전 사용 하중이 있는 장비 중량
	안전 사용 하중
	최대 환자 체중
	성인 환자 ≥40 kg ≥146 cm BMI ≥17
	직류
	교류
	위험 전압
	장치에 등전위화 도선 연결을 위한 단자가 있습니다. 등전위화 도선은 전기 설치 시 제품과 등전위화 버스바 사이에 직접 연결을 제공합니다.
	보호 접지 단자
IPX4	방수
	B형 장착부
	전기 전자 기기 폐기물(WEEE)에 관한 유럽 지침 2012/19/EU에 따라, 이 기호는 본 제품을 리사이클링 목적으로 분리 수거해야 함을 나타냅니다. 분류되지 않은 일반 쓰레기와 함께 처분하지 마십시오. 처분 정보는 현지 공급업체에 문의하십시오. 감염된 장비는 재활용 전에 반드시 오염을 제거해야 합니다.

목차

경고/주의/참고 정의	2
안전 주의 사항 요약	3
압착 지점	6
소개	7
제품 설명	7
용도	7
임상적 유용성	8
금기 사항	8
예상 사용 수명	8
폐기/재활용	8
규격	8
제품 도해	11
적용 부품	12
연락처 정보	12
일련번호 위치	13
설치	14
작동	15
배터리 케이블 꽂기 또는 빼기	15
제품 플러그 꽂기 또는 빼기	16
배터리 충전	16
배터리 장기간 보관	16
전원 코드 보관	17
제품 운반	17
브레이크 작동 또는 해제	18
조향 잠금 작동 또는 해제	19
전향륜(옵션) 작동 또는 해제	20
CPR 해제 활성화 및 재설정	21
머리판 제거 또는 교체	21
발판 제거 또는 교체	22
다리 하단부 올리기 및 내리기	23
사이드레일 올리기 또는 내리기	24
간호사 컨트롤 패널(사이드레일 외부)(옵션)	24
환자 컨트롤 패널(사이드레일 내부)(옵션)	26
환자 컨트롤 펜던트(옵션)	27
간호사 컨트롤 펜던트	28
침대 익스텐더 연장(옵션)	30
베드 익스텐더 볼스터 매트리스 설치	30
린넨 트레이(옵션) 연장 또는 집어넣기	31
X선 촬영용 카세트 홀더(옵션)에서 카세트 삽입 및 제거	31
액세서리 및 부품	33
IV 폴 설치	33
IV 폴 조정	34
리프팅 폴 설치	34
리프팅 폴 핸들 설치	35
산소병 홀더 설치	35
폴리 백 바스켓 설치	36
세척	38
제품 세척 준비	38
세척	38
사이드레일 세척	39
소독	40
예방 유지보수	41
EMC 정보	43

경고/주의/참고 정의

경고, 주의 및 참고는 특별한 의미를 담고 있으므로 주의 깊게 검토해야 합니다.

경고

준수하지 않을 경우 사망 또는 중상을 초래할 수 있는 상황을 알립니다. 또한 발생할 수 있는 심각한 부작용 및 안전상의 위험에 대해서 설명할 수도 있습니다.

주의

준수하지 않을 경우, 사용자 또는 환자에게 경증 또는 중등도의 부상을 초래하거나 또는 제품이나 다른 재산에 손상을 초래할 수 있는 잠재적으로 위험한 상황에 대해 알립니다. 여기에는 장비를 안전하고 효과적으로 사용하기 위한 특별 사항 그리고 사용 또는 오용의 결과로 장비에 발생할 수 있는 손상을 방지하기 위한 특별 사항이 포함됩니다.

참고 - 유지 보수를 용이하게 하고 중요한 지침이 명백하게 전달되도록 하는 특정 정보를 제공합니다.

안전 주의 사항 요약

항상 이 페이지에 기재된 경고 및 주의를 읽고 엄격히 준수해야 합니다. 유자격 요원만 정비를 실행하십시오.

경고

- 제품에 지정된 입력 전압 및 주파수만 사용하십시오.
- 영구적인 제품 손상을 방지하기 위해 설치를 시작하거나 기능 작동을 테스트하기 전에 항상 제품이 실온에 이르도록 해야 합니다.
- 제품에 식별 가능한 장애, 결함, 오작동 또는 손상이 있을 경우 제품을 사용하지 마십시오.
- 제품을 사용함으로써 작동자나 환자에게 부상을 입힐 수 있는 상황에서는 제품을 사용하지 마십시오.
- 모든 작동자가 연동 장치에서 거리를 두고 떨어졌을 때만 제품을 작동하십시오.
- 감전의 위험을 방지하기 위해 본 장비는 반드시 보호 접지가 있는 주전원 공급장치에만 연결해야 합니다.
- 전원 코드 얽힘, 손상 또는 잠재적 감전의 위험을 방지하기 위해 항상 전원 코드를 주의해서 보관하십시오. 전원 코드가 손상된 경우 제품 사용을 중단하고 적절한 정비 기술자에게 연락하십시오.
- 응급 상황 시에 전원 코드를 벽 콘센트에서 뺄 수 있도록 항상 제품을 머리쪽 끝과 인접 벽 사이에 충분한 여유 공간을 두십시오.
- 제품을 운반하기 전에 항상 전원 코드를 보관하십시오.
- 전원 코드를 제품의 어떤 부분에도 부착하지 마십시오.
- 예상치 못한 동작이 발생하면 항상 전원 코드를 빼고 정비 담당 부서에 전화하십시오.
- 침대 밑에 물건을 보관하지 마십시오.
- 리터 커버 없이는 침대를 사용하지 마십시오.
- 감전의 위험을 방지하기 위해 본 장비는 반드시 보호 접지가 있는 주전원 공급장치에만 연결해야 합니다.
- 전원 코드 얽힘, 손상 또는 잠재적 감전의 위험을 방지하기 위해 항상 전원 코드를 주의해서 보관하십시오. 전원 코드가 손상된 경우 제품 사용을 중단하고 적절한 정비 기술자에게 연락하십시오.
- 응급 상황 시에 전원 코드를 벽 콘센트에서 뺄 수 있도록 항상 제품을 머리쪽 끝과 인접 벽 사이에 충분한 여유 공간을 두십시오.
- 제품을 운반하기 전에 항상 전원 코드를 보관하십시오.
- 배터리, 컨트롤 케이블 또는 펜던트가 과열된 것을 감지할 경우 반드시 벽 콘센트에서 전원 코드를 빼십시오. 공인 정비 기술자가 제품을 점검하고 정비하고 의도한 대로 작동함을 확인할 때까지는 해당 제품을 다시 사용하지 마십시오.
- 폐배터리를 열지 마십시오.
- 배터리를 화염에 투기하지 마십시오.
- 배터리에 액체를 흘리거나 배터리를 액체에 담그지 마십시오.
- 제품을 장기간 보관하기 전에 항상 배터리 케이블을 컨트롤 상자에서 빼십시오.
- 환자를 수송할 때는 항상 가장 낮은 위치에서 수면 표면을 수평 상태로 하여 사이드레일을 완전히 올린 위치로 올려 잠그십시오.
- 항상 사지, 손, 손가락 및 다른 신체 부위를 연동 장치 및 틈에 대지 않도록 주의하십시오.
- 제품 근처에 장애물이 없음을 항상 확인하십시오. 장애물과 충돌할 경우 환자, 작동자, 주변인에 부상을 입히거나 프레임 또는 주변 장비가 손상될 수 있습니다.
- 제품을 횡방향으로 이동하려 하지 마십시오. 제품이 기울어질 수 있습니다.
- 브레이크를 작동한 후에는 제품을 움직이지 마십시오.
- 환자가 제품에 오르거나 제품에서 내릴 때는 불안정하지 않도록 항상 브레이크를 작동하십시오.
- 환자 옆에 아무도 없을 때는 항상 브레이크를 작동하십시오.
- CPR 해제를 활성화하기 전에 항상 등받이 아래 및 주변에서 모든 사람과 장비가 거리를 두도록 하십시오. CPR 해제는 응급 시에만 사용합니다.
- 어딘가에 걸리지 않도록 머리판을 교체할 때는 항상 머리판 방향을 올바르게 조절합니다.
- 어딘가에 걸리지 않도록 발판을 교체할 때는 항상 발판 방향을 올바르게 조절합니다.
- 다리 하단부를 아래로 내리기 전에 항상 다리 받침대 아래 및 주변에서 모든 사람과 장비가 거리를 두도록 하십시오.
- 환자의 상태가 추가적인 안전 조치를 필요로 하는 경우가 아니면 사이드레일을 항상 잠그십시오.
- 환자 옆에 아무도 없을 때는 항상 사이드레일을 완전히 올라간 위치로 올려 잠그십시오.
- 환자가 제품에서 벗어나지 않게 하기 위해 사이드레일을 안전 장치로 사용하지 마십시오. 작동자는 환자가 안전하도록 하는 데 필요한 고정 정도를 결정해야 합니다.
- 사이드레일에 앉지 마십시오.

- 환자 옆에 아무도 없을 때는 항상 침대 동작 컨트롤을 잠그십시오.
- 간호사 컨트롤 패널을 환자가 닿을 수 있는 위치에 절대 놓아두지 마십시오.
- 베드 익스텐더에 앉지 마십시오. 제품이 기울어질 수 있습니다.
- 베드 익스텐더에 중량물을 놓기 전에 항상 베드 익스텐더를 잠그십시오.
- 제품을 작동하기 전에 항상 린넨 트레이(옵션)를 집어넣으십시오.
- 사용 중이 아닐 때는 항상 린넨 트레이(옵션)를 집어넣으십시오.
- 제품에 방사선 투과 등받이(옵션)가 없을 경우 X선 촬영 용도로 해당 제품을 사용하지 마십시오.
- 환자의 사지 또는 다른 신체 부위를 지지하기 위해 부속장치를 사용하지 마십시오.
- 환자의 사지 또는 다른 신체 부위를 지지하기 위해 부속장치를 사용하지 마십시오.
- 제품을 사용하는 동안에는 세척, 정비 또는 정비를 실시하지 마십시오.
- 세척, 정비 또는 정비를 실시하기 전에 항상 전원을 끄고 전원 코드를 콘센트에서 빼도록 합니다.
- 회로판, 케이블, 전동기 부근에서 대량의 액체 유출이 발생할 경우 항상 제품 전원을 끄고 벽 콘센트에서 전원 코드를 빼도록 합니다. 제품에서 환자를 옮기고 유출된 액체를 완전히 닦은 다음, 정비 기술자로부터 해당 제품의 점검을 받습니다. 액체는 예상치 못한 전기 제품의 작동 이상 및 기능 저하를 초래할 수 있습니다. 제품을 완전히 건조시키고 안전한 작동을 위한 모든 테스트를 거치기 전까지는 해당 제품을 서비스부로 반송하지 마십시오.
- 배터리, 컨트롤 박스, 작동기, 케이블 또는 다른 전기 장비에 세정제를 직접 분무하지 마십시오.
- 제품 표면이 손상될 수 있는 연마분, 쇠수세미 또는 이와 유사한 물질을 사용하지 마십시오.
- 제품 소독용으로 Virex® TB를 사용하지 마십시오.
- 세척 용도로 석유, 경유 또는 아세톤과 같은 산성 화학물질 또는 가연성 화학물질을 사용하지 마십시오.
- 사이드레일 컨트롤 패널, 환자 컨트롤 펜던트 또는 간호사 컨트롤 펜던트에 세정제를 직접 분무하거나 물에 적시지 마십시오.
- 세정제와 소독제가 강알칼리성이거나 강산성(pH값 6-8)이어서는 안 됩니다.
- 사이드레일 컨트롤 패널을 청소하는 데 뽀족한 물체를 사용하지 마십시오.
- 제품 세척을 위해 Virex® TB를 사용하지 마십시오.

주의

- 제품을 부적절하게 사용하면 환자나 작동자가 부상을 입을 수 있습니다. 본 설명서에 기술된 대로만 제품을 사용하십시오.
- 제품 또는 제품의 구성 요소 일체를 개조하지 마십시오. 제품을 개조하면 예상치 않게 작동하여 환자 또는 작동자가 부상을 입을 수 있습니다. 제품을 개조하면 보증이 무효가 될 수도 있습니다.
- 전자기 간섭의 위험을 최소화하기 위해 본 제품 설계는 표준 IEC 60601-1-2를 준수합니다. 문제를 미연에 방지하기 위해 본 작동 설명서의 EMC 절에 나와 있는 EMC/EMI 요건에 따라 침대를 사용하십시오.
- 휴대용 RF 통신 장비(안테나 케이블 및 외부 안테나와 같은 주변 장치 포함)와 SV2의 어떠한 부분(제조업체가 지정한 케이블 포함) 간의 거리도 30cm(12인치)보다 가까워서는 안 됩니다. 이를 지키지 않는 경우, 이 장비의 성능 저하가 초래될 수 있습니다.
- 부적절한 작동을 초래할 수 있으므로 이 장비를 다른 장비에 근접하여 또는 다른 장비와 적재하여 사용해서는 안 됩니다. 그렇게 사용할 필요가 있는 경우, 이 장비와 다른 장비를 관찰하여 정상적으로 작동하는지 확인해야 합니다.
- 이 장비의 제조업체가 지정하거나 제공하지 않은 부속장치, 변환기 및 케이블을 사용하면 이 장비의 전자기 방출 증가 또는 전자기 내성 감소와 부적절한 작동을 초래할 수 있습니다.
- 제품의 어떤 틈 사이에도 물체를 삽입하지 마십시오.
- 제품을 사용하지 않을 때는 배터리 충전 상태가 충분하게 유지되고 배터리 전력으로 작동하는 동안 제품 성능이 극대화되도록 항상 벽 콘센트(정전압 AC 전원)에 꽂아두십시오.
- 배터리 단자가 마모되었거나 균열이 있거나 측면이 팽창 또는 돌출되어 있거나 더 이상 완전 충전 상태를 유지할 수 없는 배터리는 항상 교체하십시오.
- 배터리를 교체할 때는 사용 승인을 받은 배터리만 사용하십시오. 승인받지 않은 배터리를 사용하면 예상치 못한 시스템 성능 문제가 생길 수 있습니다.
- 제품 위에 무거운 물체를 놓거나 보관하지 마십시오.
- 침대 프레임에 연결된 전원 코드를 꼭 누르거나 압착하지 마십시오.
- 사이드레일을 밀거나 당기는 장치로 사용하지 마십시오. 항상 머리판과 발판에 있는 통합형 핸들을 사용해 제품을 이동하십시오.
- 제품을 운반하기 전에 항상 환자 리프트 폴을 제거하십시오.
- IV 폴을 밀거나 당기는 장치로 사용하지 마십시오.
- 운반 중에는 항상 IV 폴의 높이를 낮추도록 하십시오.

- 의도하지 않은 움직임을 예방하기 위해 항상 브레이크를 작동하십시오.
- 움직이는 제품을 멈추기 위해 브레이크 페달을 작동하지는 마십시오.
- 발판을 제거하기 전에 간호사 컨트롤 펜던트는 항상 발쪽 끝 사이드레일 또는 린넨 트레이(옵션)에 걸어두십시오.
- 베드 익스텐더를 사용하는 중에는 다리 하단부를 올리지 마십시오. 이는 베드 익스텐더 제품이 키가 큰 환자의 하지부를 지지하지 못하는 상황을 미연에 방지하기 위한 지침입니다.
- 사이드레일을 사용하여 제품을 이동하지 마십시오. 항상 머리판과 발판에 있는 통합형 핸들을 사용해 제품을 이동하십시오.
- 펜던트를 사용하는 중에는 항상 환자 컨트롤 펜던트를 매트리스에 안전하게 놓으십시오.
- 펜던트를 사용하지 않을 때는 항상 환자 컨트롤 펜던트를 사이드레일에 걸어 두십시오.
- 침대 프레임에서 펜던트 코드를 꼭 누르거나 압착하지 마십시오.
- 간호사 컨트롤 펜던트는 항상 발판에 놓아두십시오.
- 발판을 제거하기 전에 간호사 컨트롤 펜던트는 항상 발쪽 끝 사이드레일에 걸어두거나 린넨 트레이(옵션)에 보관하십시오.
- 침대 프레임에서 펜던트 케이블을 꼭 누르거나 압착하지 마십시오.
- 베드 익스텐더를 연장한 후 발판을 제거하지 마십시오.
- 베드 익스텐더를 사용하는 중에는 다리 하단부를 올리지 마십시오. 이는 베드 익스텐더 제품이 키가 큰 환자의 하지부를 지지하지 못하는 상황을 미연에 방지하기 위한 지침입니다.
- 린넨 트레이의 안전 작업 하중은 15kg입니다.
- 이 제품에 대해 사용승인을 받은 부속장치만 사용하십시오. 승인받지 않은 부속장치를 사용하면 제품이 손상되거나 작동자나 환자가 부상을 입을 수 있습니다. Stryker는 제품 오용이나 승인받지 않은 부속장치 사용으로 인해 초래된 일체의 손상 또는 부상에 대해 책임지지 않습니다.
- 항상 부속장치가 제 위치에 잠겨 있도록 하십시오.
- 부속장치가 제품의 기계적 또는 전기적 연동 장치에 영향을 주지 않도록 하십시오.
- 제품을 운반하기 전에 항상 리프팅 풀을 제거하십시오.
- 리프팅 풀을 밀거나 당기는 장치로 사용하지 마십시오.
- 항상 부속장치가 제 위치에 잠겨 있도록 하십시오.
- 산소병 홀더를 밀거나 당기는 장치로 사용하지 마십시오.
- 환자를 수송하기 전에 항상 산소병 홀더를 침대쪽으로 돌립니다.
- 환자를 수송하는 동안 산소병 홀더가 부딪히지 않도록 합니다.
- 부속장치가 제품의 기계적 또는 전기적 연동 장치에 영향을 주지 않도록 하십시오.
- 산소통 홀더를 안전 사용 하중인 7.5kg가 넘게 적재하지 마십시오.
- 각 폴리 후크의 안전 작업 하중은 2kg입니다.
- 스팀 세척, 압력 세척, 초음파 세척을 하지 말고 제품의 어떤 부분도 물에 담그지 마십시오. 물이 닿으면 내부 전기 부품이 손상될 수 있습니다. 이러한 세척 방법은 권장되지 않으며 이 제품의 보증이 무효가 될 수 있습니다.
- 깨끗한 물로 각 제품을 항상 세척하고 세척 후에는 각 제품을 완전히 건조시키십시오. 일부 세정 제품은 부식성이 있으며 부적절하게 사용할 경우 제품에 손상을 초래할 수 있습니다. 제품을 적절히 행구고 건조시키지 않으면 부식성 잔류물이 제품 표면에 남을 수 있어 중요한 구성 요소의 조기 부식을 초래할 수 있습니다. 이러한 세척 지침을 따르지 않으면 보증이 무효가 될 수 있습니다.

압착 지점



그림 1 - SV2 압착 지점

소개

본 설명서는 Stryker 제품의 사용 또는 유지보수에 도움이 되도록 제작되었습니다. 본 제품을 작동 또는 유지보수하기 전에 본 설명서를 읽어보십시오. 이 제품의 안전한 작동 또는 유지보수에 관해 직원을 교육하고 훈련시키는 방법과 절차를 마련하십시오.

주의

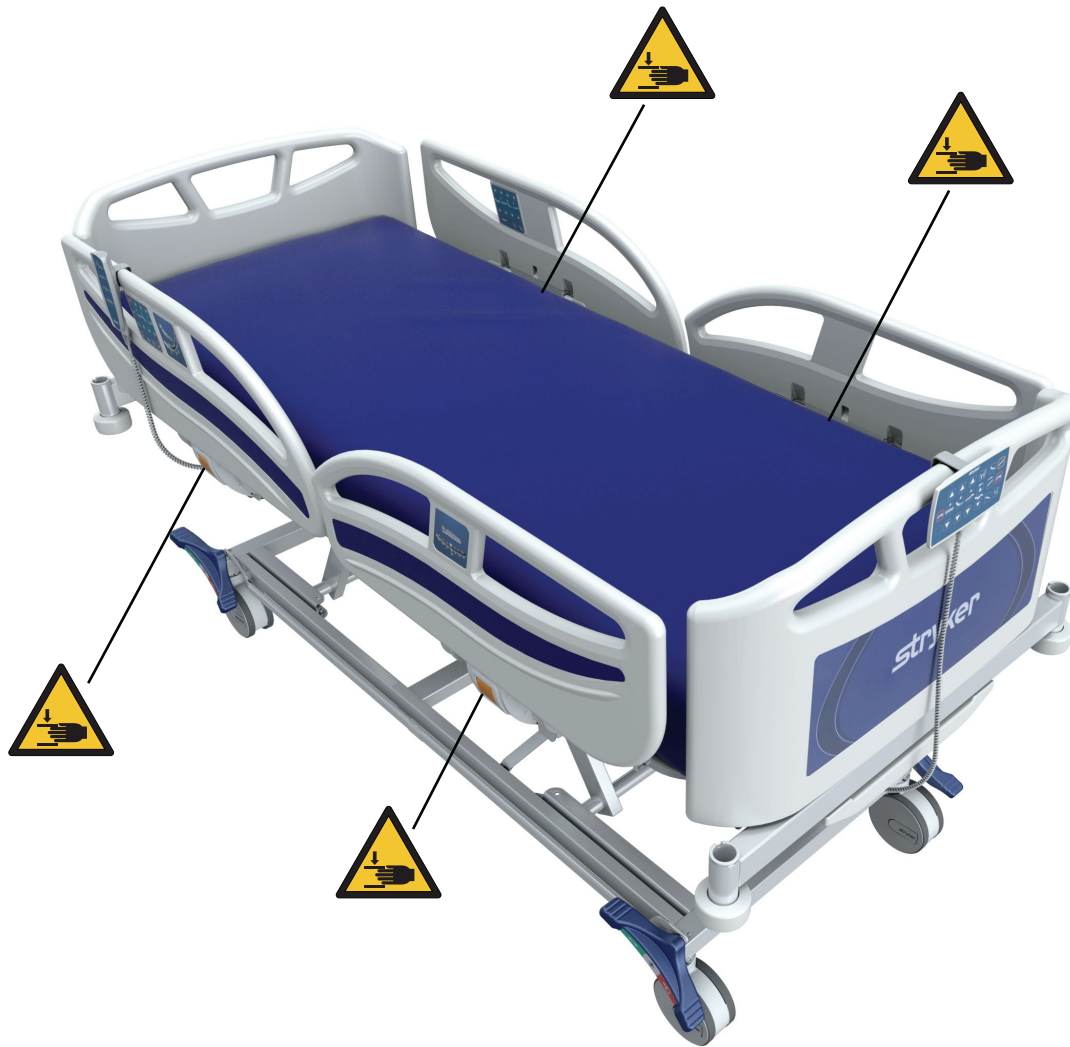
- 제품을 부적절하게 사용하면 환자나 작동자가 부상을 입을 수 있습니다. 본 설명서에 기술된 대로만 제품을 사용하십시오.
 - 제품 또는 제품의 구성 요소 일체를 개조하지 마십시오. 제품을 개조하면 예상치 않게 작동하여 환자 또는 작동자가 부상을 입을 수 있습니다. 제품을 개조하면 보증이 무효가 될 수도 있습니다.
-

참고

- 본 설명서는 영구적인 제품의 일부로 간주되어야 하며 제품이 추후 판매되더라도 제품과 함께 동봉되어야 합니다.
- Stryker는 제품 설계와 품질의 발전을 지속적으로 추구합니다. 본 설명서에는 인쇄 시점에서 제공되어 있는 가장 최근의 제품 정보가 실려 있습니다. 해당 제품과 본 설명서 간에 사소한 차이가 있을 수 있습니다. 질문이 있는 경우, Stryker 고객 서비스 또는 기술 지원부(1-800-327-0770)에 문의하시기 바랍니다.

제품 설명

SV2는 배터리 백업 시스템이 있는 교류전력 작동 침대입니다. **SV2**는 병원 및 요양원에서 장기간 치료를 받는 환자용 제품입니다. **SV2**에는 CPR, 트렌델렌부르크, 역 트렌델렌부르크, 의자 위치를 비롯한 다양한 위치로 조정할 수 있는 네 개의 전기 작동기가 있습니다. **SV2**는 접이식 사이드레일, 탈착식 머리판 및 발판, 환자 관리를 보조하는 옵션 및 부속장치를 갖추고 있습니다.

SV2는 환자 수면 표면을 조정하기 위한 직류전력 공급 작동기와 컨트롤이 있는 전기기계식 MedSurg 및 ICU 침대입니다. 환자 수면 표면은 등받이, 시트, 다리 상단부, 다리 하단부의 네 부분으로 구성되어 있습니다. 사이드레일은 머리쪽 끝에 있는 두 개의 사이드레일과 발쪽 끝에 있는 두 개의 사이드레일로 나뉘어져 있습니다. 사이드레일은 끝까지 올린 위치에서 안정적으로 고정됩니다. 래치를 풀면 사이드레일이 바깥쪽으로 열리고 가장 낮은 위치로 이동합니다.

작동자는 사이드레일 컨트롤 패널, 환자 컨트롤 패널, 간호사 컨트롤 펜던트를 사용해 전기기계식 기능을 작동할 수 있습니다. 컨트롤 상자는 배전함을 통해 네 개의 작동기 모두에 대한 전력을 공급하고 신호를 제어하는 로직 컨트롤과 전력 공급장치로 구성되어 있습니다. 사이드레일 컨트롤 패널, 환자 컨트롤 펜던트, 간호사 컨트롤 펜던트 컨트롤 또한 배전함을 통해 컨트롤 상자에서 제어합니다.

침대에는 두 쌍의 작동기(총 네 개의 작동기)가 장착되어 있습니다. 리터 표면 아래 있는 첫 번째 작동기 쌍은 등받이 내리기 및 올리기 기능과 다리 상단부 내리기 및 올리기 기능을 제어합니다. 하부 구조 아래 있는 두 번째 작동기 쌍은 리터 내리기 및 올리기 기능, 트렌델렌부르크, 역 트렌델렌부르크를 제어합니다.

추가적인 침대 연동 장치를 통해 수동 CPR, 개치 동작, 침대 길이 연장이 가능합니다. 침대에는 또한 캐스터용 브레이크와 조향 컨트롤이 있습니다. 캐스터는 응급 또는 비응급 상황 시 침대에 있는 환자를 병원 내에서 수송하는 데 도움이 됩니다.

용도

SV2는 병원 침대의 지원이 필요한 MedSurg 및 ICU 환경에서 성인 환자에게 사용하기 위한 제품입니다. 이 제품을 환자 수면 표면과 함께 사용하십시오.

침대 작동자에는 침대 동작 기능을 사용할 수 있는 의료 전문인(예: 간호사, 간호조무사 또는 의사), 정비 또는 정비 기술자, 환자, 주변인이 포함됩니다.

SV2는 병원, 의료기관 및 클리닉을 포함한 의료, 수술, 중환자 간병 환경에서 사용하기 위한 제품입니다.

SV2 침대 프레임, 리터 장착 부속장치, 매트리스는 피부와 접촉할 수 있습니다.

SV2 침대 프레임은 가연성 마취제가 있을 경우, 한 번에 한 명 이상씩 지지하는 경우, 또는 산소 텐트와 함께 사용해서는 안 됩니다.

임상적 유용성

환자 치료, 환자 자세잡기, 진단

금지 사항

알려진 바 없음.

예상 사용 수명

SV2는 정상적인 사용 조건 하에서 적절한 주기적 정비를 받으면 예상 사용 수명이 10년입니다.

배터리의 예상 사용 수명은 정상적인 사용 조건 하에서 1년입니다.



캐스터의 예상 사용 수명은 정상적인 사용 조건 하에서 2년입니다.

전향륜(옵션)의 예상 사용 수명은 정상적인 사용 조건 하에서 2년입니다.

폐기/재활용

사용 수명 기간 종료 시 장비의 재활용이나 처분과 관련된 현행 현지 권장 사항 및/또는 환경 보호에 관한 규정을 항상 준수하십시오.

규격

	안전 사용 하중 참고 - 안전 사용 하중은 환자, 매트리스, 액세서리 무게의 합입니다.	250kg
	최대 환자 체중	215kg
제품 중량		160kg
전체 제품 크기	길이	2200mm(±10mm)
	길이(침대 익스텐더 포함 - 옵션)	2510mm(±10mm)
	폭	990mm(±10mm)
제품 높이(매트리스 제외)	낮음	375mm(+15 / -25mm)
	고	755mm(±10mm)
제품 아래 여유 공간		150mm
캐스터 크기(단일 및 듀얼(옵션) 캐스터)		150mm
제품 각도 표시기		0° - 15°
등받이 각도 표시기		0° - 90°
등받이 각도		0° - 60°
트렌델렌부르크 자세/역트렌델렌부르크 자세		0° - 12°
개치 각도		0° - 30°

전기 요건	
배터리	24VDC, 10암페어, 모델 BA1812
컨트롤 상자	100-240VAC, 50Hz - 60Hz 공칭, P 입력: 370 - 456VA
전기 등급	1등급 - 제품을 주전원에 꽂을 경우 제품 전원 코드를 빼면 내부적으로 전력이 공급됨
듀티 사이클	2분 작동, 18분 유휴

등급 I 장비: 감전을 방지하는 장비로, 기본 절연 외에도 설치 고정 배선에서 보호 접지에 장비를 연결하기 위한 추가적인 안전 예방책이 포함되어 있어 기초 절연 파손 시에는 접근 가능한 금속 부품이 작동되지 않습니다.

병용 가능한 매트리스	
7002-2-012	2000mm x 860mm x 120mm
7002-2-014	2000mm x 860mm x 140mm
7002-2-512	2000mm x 860mm x 120mm
7002-2-514	2000mm x 860mm x 140mm
7002-2-714	2000mm x 860mm x 140mm
7002-4-018	330mm x 710mm x 180mm
7002-4-518	330mm x 710mm x 180mm
7002-4-520	330mm x 710mm x 200mm
7002-4-020	330mm x 710mm x 200mm
7002-5-012	2000mm x 860mm x 120mm
7002-5-014	2000mm x 860mm x 140mm
7002-5-512	2000mm x 860mm x 120mm
7002-5-514	2000mm x 860mm x 140mm
7002-5-712	2000mm x 860mm x 120mm
2871-000-003	2200mm x 900mm x 200mm
2872-000-007	2000mm x 902mm x 241mm
2872-000-008	2000mm x 902mm x 241mm
2872-000-017	2000mm x 902mm x 241mm
2872-000-018	2000mm x 902mm x 241mm

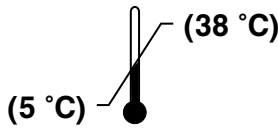
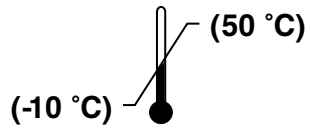
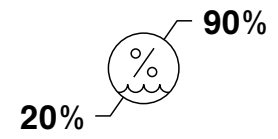
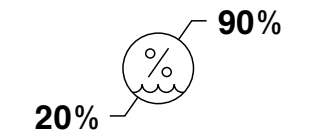
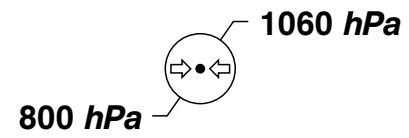
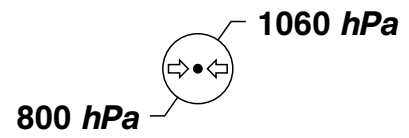
환경 조건	작동	보관 및 운반
온도	 (5 °C) — (38 °C)	 (-10 °C) — (50 °C)
상대습도	 20% — 90%	 20% — 90%
대기압	 800 hPa — 1060 hPa	 800 hPa — 1060 hPa

열거된 규격은 대략적인 것이며 제품별로, 또는 전원 공급 변동에 따라 약간 다를 수 있습니다.

Stryker는 통지 없이 규격을 변경할 권리를 보유합니다.

적용된 표준	
IEC 60601-1:2012	의료용 전기 장비 - 1부: 기본적 안전 및 필수 성능의 일반적 요건
IEC 60601-1-2:2014	의료용 전기 장비 - 1-2부: 기본 안전 및 필수 성능에 대한 일반 요구사항 - 보조 기준규격: 전자기 호환성 - 요구사항 및 테스트
IEC 60601-2-52:2009 + A1:2015	의료용 전기 장비 - 2-52부: 의료용 침대의 기본 안전 및 필수 성능에 관한 특정 요구사항
IEC 60601-2-54:2009 + A2:2018* *제품에 방사선 투과 등반이 옵션이 있는 경우에만 적용 가능	의료용 전기 장비 - 2-54부: 방사선 촬영 및 방사선투시용 X선 장비의 기본 안전 및 필수 성능에 관한 특정 요구사항

경고 - 제품에 지정된 입력 전압 및 주파수만 사용하십시오.

주의

- 전자기 간섭의 위험을 최소화하기 위해 본 제품 설계는 표준 IEC 60601-1-2를 준수합니다. 문제를 미연에 방지하기 위해 본 작동 설명서의 EMC 절에 나와 있는 EMC/EMI 요건에 따라 침대를 사용하십시오.
- 휴대용 RF 통신 장비(안테나 케이블 및 외부 안테나와 같은 주변 장치 포함)와 SV2의 어떠한 부분(제조업체가 지정한 케이블 포함) 간의 거리도 30cm(12인치)보다 가까워서는 안 됩니다. 이를 지키지 않는 경우, 이 장비의 성능 저하가 초래될 수 있습니다.
- 부적절한 작동을 초래할 수 있으므로 이 장비를 다른 장비에 근접하여 또는 다른 장비와 적재하여 사용해서는 안 됩니다. 그렇게 사용할 필요가 있는 경우, 이 장비와 다른 장비를 관찰하여 정상적으로 작동하는지 확인해야 합니다.
- 이 장비의 제조업체가 지정하거나 제공하지 않은 부속장치, 변환기 및 케이블을 사용하면 이 장비의 전자기 방출 증가는 전자기 내성 감소와 부적절한 작동을 초래할 수 있습니다.

제품 도해

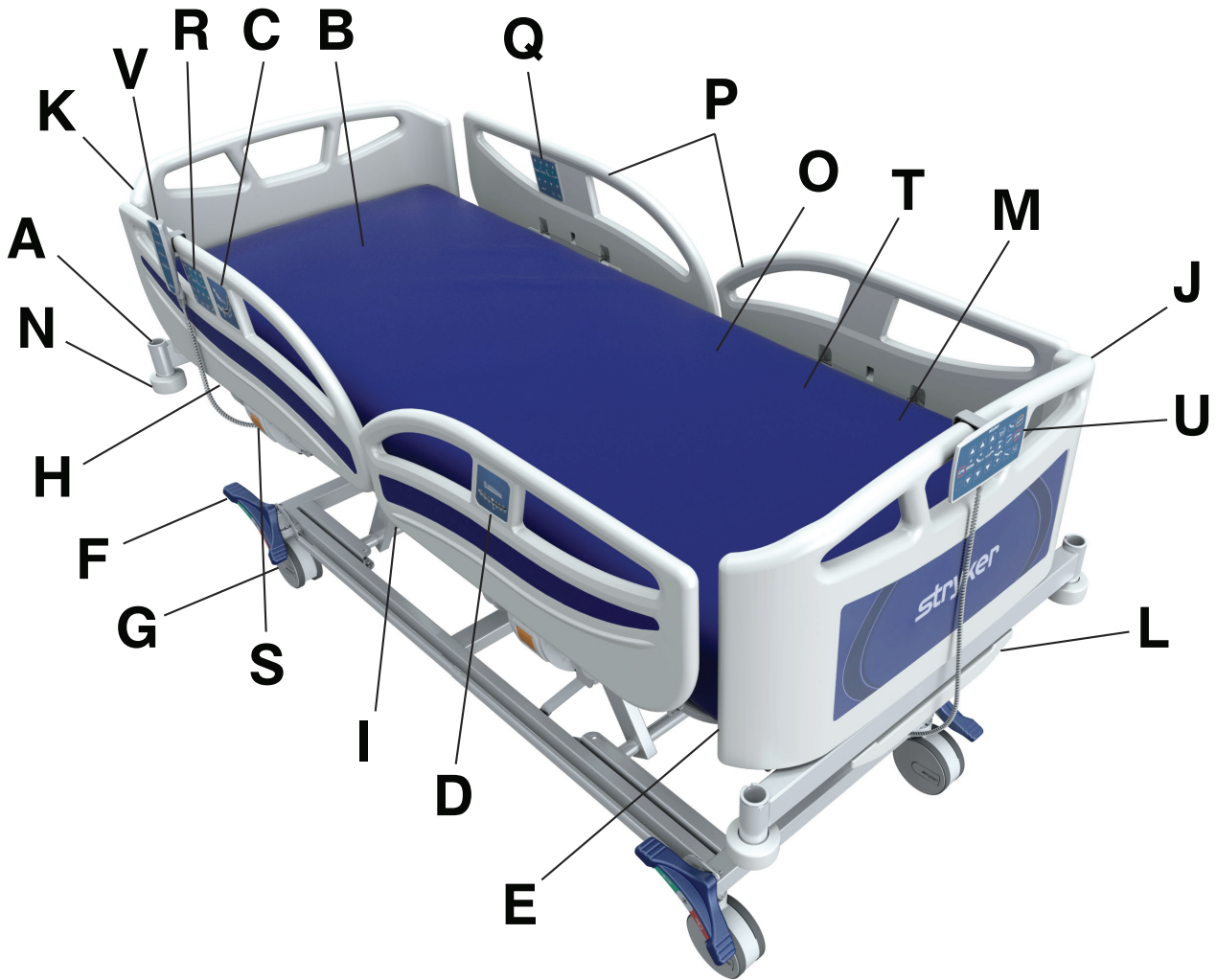

A	부속장치 슬리브	L	린넨 트레이(옵션)
B	등받이	M	다리 하단부
C	등받이 표시등	N	롤러 범퍼
D	침대 각도 표시기	O	시트 부분
E	베드 익스텐더(옵션)	P	사이드레일
F	브레이크/조향 페달	Q	사이드레일 컨트롤 패널(사이드레일 내부) (옵션)
G	캐스터(듀얼 휠 캐스터 옵션)	R	사이드레일 컨트롤 패널(사이드레일 외부) (옵션)
H	CPR 해제	S	사이드레일 래치
I	폴리 후크	T	다리 상단부
J	발판	U	간호사 컨트롤 펜던트 (옵션)
K	머리판	V	환자 컨트롤 펜던트(옵션)

적용 부품



그림 2 - 유형 B 적용 부품

연락처 정보

Stryker 고객센터서비스부 또는 기술지원부 연락처: +1 800-327-0770.

Stryker Medical International

Kayseri Serbest Bölge Şubesi

2. Cad. No:17 38070

Kayseri, Turkey

이메일: infosmi@stryker.com

전화: + 90 (352) 321 43 00 (pbx)

팩스: + 90 (352) 321 43 03

웹사이트: www.stryker.com

참고 - 사용자 및/또는 환자는 일체의 중대한 제품 관련 사례를 사용자 및/또는 환자 거주 지역의 유럽회원국 관할 당국과 제조업체 모두에 보고해야 합니다.

온라인에서 조작 또는 정비 매뉴얼을 보려면 <https://techweb.stryker.com/>을 방문하십시오.

Stryker 고객 서비스에 전화할 때는 Stryker 제품의 일련 번호(A)를 준비해 두십시오. 모든 서면 통신문에 일련번호를 기재하십시오.

일련번호 위치

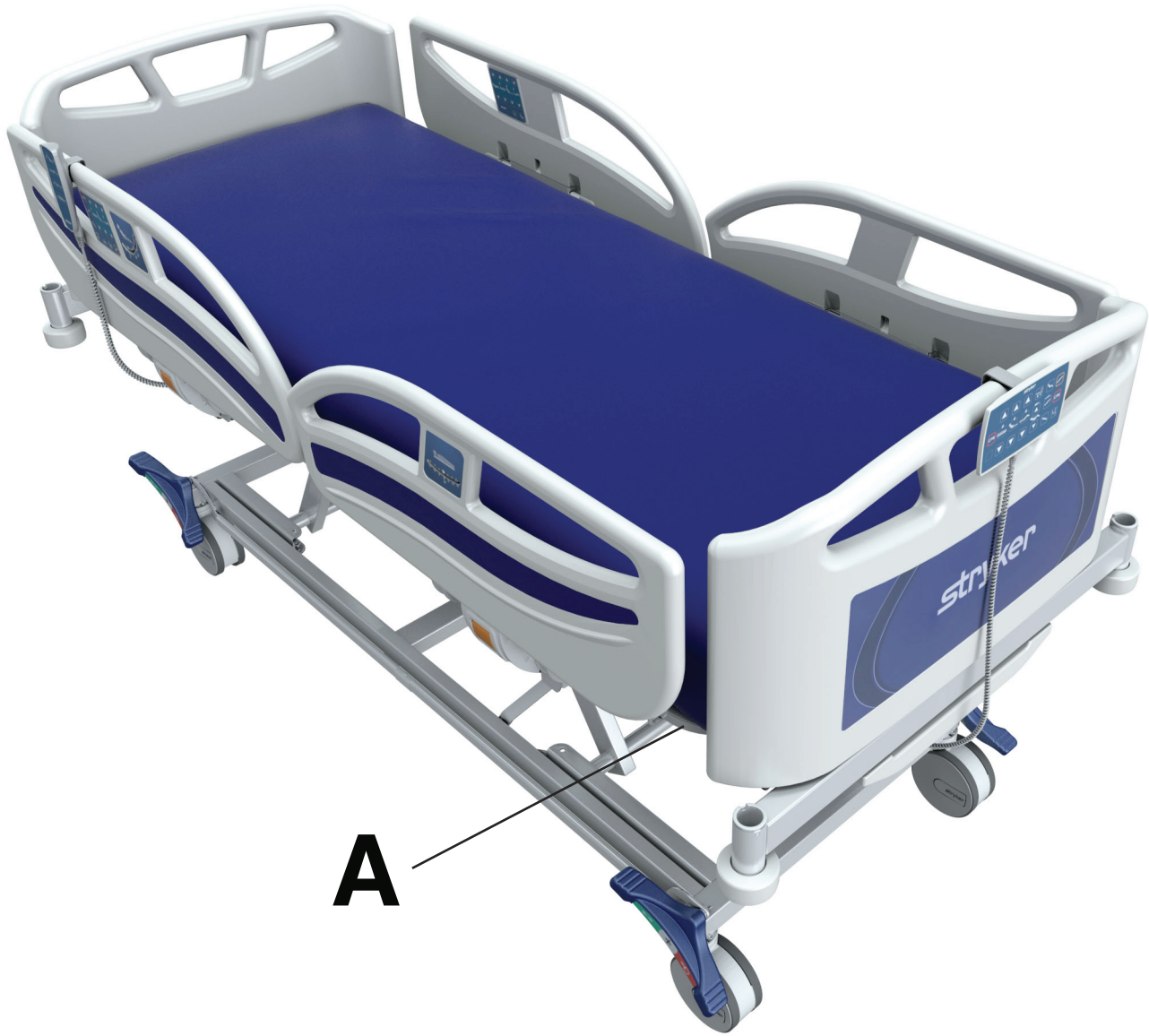

설치

경고

- 영구적인 제품 손상을 방지하기 위해 설치를 시작하거나 기능 작동을 테스트하기 전에 항상 제품이 실온에 이르도록 해야 합니다.
- 제품에 식별 가능한 장애, 결함, 오작동 또는 손상이 있을 경우 제품을 사용하지 마십시오.
- 제품을 사용함으로써 작동자나 환자에게 부상을 입힐 수 있는 상황에서는 제품을 사용하지 마십시오.
- 모든 작동자가 연동 장치에서 거리를 두고 떨어졌을 때만 제품을 작동하십시오.
- 감전의 위험을 방지하기 위해 본 장비는 반드시 보호 접지가 있는 주전원 공급장치에만 연결해야 합니다.
- 전원 코드 얽힘, 손상 또는 잠재적 감전의 위험을 방지하기 위해 항상 전원 코드를 주의해서 보관하십시오. 전원 코드가 손상된 경우 제품 사용을 중단하고 적절한 정비 기술자에게 연락하십시오.
- 응급 상황 시에 전원 코드를 벽 콘센트에서 뺄 수 있도록 항상 제품을 머리쪽 끝과 인접 벽 사이에 충분한 여유 공간을 두십시오.
- 제품을 운반하기 전에 항상 전원 코드를 보관하십시오.
- 전원 코드를 제품의 어떤 부분에도 부착하지 마십시오.
- 예상치 못한 동작이 발생하면 항상 전원 코드를 빼고 정비 담당 부서에 전화하십시오.
- 침대 밑에 물건을 보관하지 마십시오.
- 리터 커버 없이는 침대를 사용하지 마십시오.

주의 - 제품의 어떤 틈 사이에도 물체를 삽입하지 마십시오.

참고 - 제품에는 모든 폴의 주전원 공급장치에서 동시에 자체 회로를 전기적으로 차단하기에 적합한 본선이 있습니다.

제품을 사용하기 전에 다음 구성 요소가 작동하는지 확인하십시오.

1. 배송 손상의 징후가 있는지 제품을 육안으로 점검하십시오.
2. 제품과 모든 구성 요소 및 부속장치가 배송되었는지 확인하십시오.
3. 브레이크 페달을 누르고 브레이크, 조향, 종립 위치자 작동하는지 확인하십시오.
4. 사이드레일을 올리고 내리면서 올바르게 동작하는지, 접히는지, 완전히 올라간 위치로 확실히 고정되는지 확인하십시오.
5. 배터리 케이블을 컨트롤 상자에 연결하십시오(**배터리 케이블 꽂기 또는 빼기**(페이지15)).
6. 보호 접지된 콘센트에 전원 코드를 꽂으십시오(**제품 플러그 꽂기 또는 빼기**(페이지16)).
7. 사이드레일 컨트롤 패널, 간호사 컨트롤 펜던트, 환자 컨트롤 펜던트(옵션)에서 각 버튼을 눌러 각 기능이 작동하는지 확인하십시오(**간호사 컨트롤 펜던트**(페이지28)).
8. 배터리가 완전히 충전되었는지 확인하십시오.
9. CPR 해제 핸들이 작동하는지 확인하십시오.
10. 본 매뉴얼에 기술된 대로 옵션 부속장치가 장착되고 작동되는지 확인하십시오.

작동

배터리 케이블 꽂기 또는 빼기

배터리 케이블을 컨트롤 상자에 연결하는 방법:

1. 다리 상단부 받침대 커버를 제거합니다(A) (그림 3).
2. 컨트롤 상자를 배치합니다(그림 4).
3. 배터리 케이블을 컨트롤 박스에 연결합니다.
4. 배터리 케이블 잠금을 눌러 배터리 케이블을 컨트롤 상자로 고정해 잠급니다(A) (그림 4).



그림 3 - 다리 상단부 받침대 커버 제거

배터리 케이블을 컨트롤 상자에서 빼는 방법:

1. 다리 상단부 받침대 커버를 제거합니다(A) (그림 3).
2. 컨트롤 상자를 배치합니다(그림 4).
3. 컨트롤 박스에 연결되어 있는 배터리 컨트롤 케이블을 잠금 해제합니다 (A) (그림 4).
4. 컨트롤 상자에서 배터리 연결을 분리합니다.
5. 테이프를 사용해 배터리 케이블을 리터 프레임에 고정합니다(그림 5).

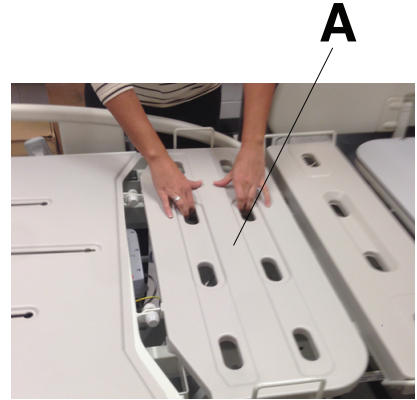

그림 4 - 배터리 케이블 잠금 또는 잠금 해제



그림 5 - 배터리 케이블을 컨트롤 상자에서 빼기

제품 플러그 꽂기 또는 빼기

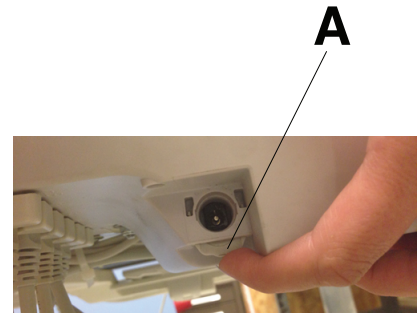
경고

- 감전의 위험을 방지하기 위해 본 장비는 반드시 보호 접지가 있는 주전원 공급장치에만 연결해야 합니다.
- 전원 코드 얽힘, 손상 또는 잠재적 감전의 위험을 방지하기 위해 항상 전원 코드를 주의해서 보관하십시오. 전원 코드가 손상된 경우 제품 사용을 중단하고 적절한 정비 기술자에게 연락하십시오.
- 응급 상황 시에 전원 코드를 벽 콘센트에서 뺄 수 있도록 항상 제품을 머리쪽 끝과 인접 벽 사이에 충분한 여유 공간을 두십시오.
- 제품을 운반하기 전에 항상 전원 코드를 보관하십시오.

제품 플러그를 꽂으려면 보호 접지된 콘센트에 전원 코드를 꽂으십시오.

제품 플러그를 빼려면 콘센트 부근의 물드를 잡고 코드를 바닥과 평행한 방향으로(비스듬하지 않게) 잡아당깁니다.

배터리 충전

경고

- 배터리, 컨트롤 케이블 또는 펜던트가 과열된 것을 감지할 경우 반드시 벽 콘센트에서 전원 코드를 빼십시오. 공인 정비 기술자가 제품을 점검하고 정비하고 의도한 대로 작동함을 확인할 때까지는 해당 제품을 다시 사용하지 마십시오.
- 폐배터리를 열지 마십시오.
- 배터리를 화염에 투기하지 마십시오.
- 배터리에 액체를 흘리거나 배터리를 액체에 담그지 마십시오.

주의

- 제품을 사용하지 않을 때는 배터리 충전 상태가 충분하게 유지되고 배터리 전력으로 작동하는 동안 제품 성능이 극대화되도록 항상 벽 콘센트(정전압 AC 전원)에 꽂아두십시오.
- 배터리 단자가 마모되었거나 균열이 있거나 측면이 팽창 또는 돌출되어 있거나 더 이상 완전 충전 상태를 유지할 수 없는 배터리는 항상 교체하십시오.
- 배터리를 교체할 때는 사용 승인을 받은 배터리만 사용하십시오. 승인받지 않은 배터리를 사용하면 예상치 못한 시스템 성능 문제가 생길 수 있습니다.

SV2는 제품 플러그를 벽 콘센트에 꽂으면 충전되는 배터리 백업 시스템을 갖추고 있습니다. 배터리 백업 시스템은 플러그가 콘센트에 꽂혀 있지 않을 때, 정전 중 또는 환자를 수송할 동안 작동자가 제품을 사용할 수 있게 해 줍니다. 배터리 백업 기능은 제품 플러그를 콘센트에서 뺄 때 작동됩니다.

항상 예방정비 점검표에 따라 배터리 백업 기능을 점검하십시오(예방 유지보수 (페이지41) 참조). 예방정비 동안 의도한 대로 예방정비를 실시하지 않은 배터리는 항상 교체하도록 하십시오.

배터리를 충전하려면 제품을 벽 콘센트에 연결합니다. 배터리는 10 - 12시간 내에 완전 충전 상태가 됩니다.

배터리 장기간 보관

경고 - 제품을 장기간 보관하기 전에 항상 배터리 케이블을 컨트롤 상자에서 빼십시오.

주의 - 제품 위에 무거운 물체를 놓거나 보관하지 마십시오.

규격 절에 열거된 환경 조건에 따라 배터리를 보관하십시오(규격(페이지8) 참조).

배터리 보관 방법:

1. **제품 플러그 꽂기 또는 빼기**(페이지16)을/를 참조하십시오.
2. **배터리 케이블 꽂기 또는 빼기**(페이지15)을/를 참조하십시오.

전원 코드 보관

경고

- 제품을 운반하기 전에 항상 전원 코드를 보관하십시오.
- 전원 코드 얽힘, 손상 또는 잠재적 감전의 위험을 방지하기 위해 항상 전원 코드를 주의해서 보관하십시오. 전원 코드가 손상된 경우 제품 사용을 중단하고 적절한 정비 기술자에게 연락하십시오.

주의 - 침대 프레임에 연결된 전원 코드를 꼭 누르거나 압착하지 마십시오.

전원 코드를 보관하려면 전원 코드를 제품 머리쪽 끝 아래 코드 랙(A) 둘레로 두릅니다(그림 6).



그림 6 - 전원 코드 보관

제품 운반

경고

- 제품을 운반하기 전에 항상 전원 코드를 보관하십시오.
- 환자를 수송할 때는 항상 가장 낮은 위치에서 수면 표면을 수평 상태로 하여 사이드레일을 완전히 올린 위치로 올려 잠그십시오.
- 항상 사지, 손, 손가락 및 다른 신체 부위를 연동 장치 및 틈에 대지 않도록 주의하십시오.
- 제품 근처에 장애물이 없음을 항상 확인하십시오. 장애물과 충돌할 경우 환자, 작동자, 주변인에 부상을 입히거나 프레임 또는 주변 장비가 손상될 수 있습니다.
- 제품을 횡방향으로 이동하려 하지 마십시오. 제품이 기울어질 수 있습니다.

주의

- 사이드레일을 밀거나 당기는 장치로 사용하지 마십시오. 항상 머리판과 발판에 있는 통합형 핸들을 사용해 제품을 이동하십시오.
- 제품을 운반하기 전에 항상 환자 리프트 폴을 제거하십시오.
- IV 폴을 밀거나 당기는 장치로 사용하지 마십시오.
- 운반 중에는 항상 IV 폴의 높이를 낮추도록 하십시오.

제품 운반 방법:

1. 사이드레일 컨트롤 패널 및 환자 컨트롤 펜던트 기능을 잠급니다(간호사 컨트롤 펜던트 (페이지28) 참조).
2. 벽 콘센트에서 전원 코드를 뽑습니다.
3. 전원 코드 보관 (페이지17)을/를 참조하십시오.
4. 컨트롤 펜던트를 보관합니다.
5. 린넨 트레이를 집어 넣습니다(린넨 트레이(옵션) 연장 또는 집어넣기(페이지31) 참조).
6. IV 폴 높이를 낮춥니다.
7. 산소병 홀더를 제품 쪽으로 돌립니다.
8. 사이드레일을 완전히 올라간 위치로 올려 잠급니다(사이드레일 올리기 또는 내리기(페이지24) 참조).
9. 브레이크를 해제합니다(브레이크 작동 또는 해제(페이지18) 참조).
10. 머리판 또는 발판에서 제품을 밀니다.

브레이크 작동 또는 해제

경고

- 브레이크를 작동한 후에는 제품을 움직이지 마십시오.
- 환자가 제품에 오르거나 제품에서 내릴 때는 불안정하지 않도록 항상 브레이크를 작동하십시오.
- 환자 옆에 아무도 없을 때는 항상 브레이크를 작동하십시오.

주의

- 의도하지 않은 움직임을 예방하기 위해 항상 브레이크를 작동하십시오.
- 움직이는 제품을 멈추기 위해 브레이크 페달을 작동하지는 마십시오.

브레이크 페달은 각 캐스터에 있습니다.

브레이크를 적용하려면 빨간색 페달을 누릅니다. 브레이크 페달은 네 개의 캐스터 모두를 잠급니다. 그러면 제품이 제 위치에 고정됩니다(그림 7).



그림 7 - 브레이크 작동

브레이크를 해제하려면 페달이 중립 위치가 될 때까지 녹색 페달을 누릅니다(그림 8). 이렇게 하면 네 개의 캐스터가 모두 해제되어 제품을 자유롭게 움직일 수 있습니다.



그림 8 - 브레이크 해제

조향 잠금 작동 또는 해제

조향 페달은 각 캐스터에 있습니다.

조향 캐스터를 작동하려면 녹색 페달을 누릅니다(그림 9). 이렇게 하면 제품을 직선 경로로 앞뒤로 조종할 수 있습니다.



그림 9 - 조종 페달 작동

조향 캐스터를 해제하려면 페달이 중립 위치가 될 때까지 빨간색 페달을 누릅니다(그림 10). 이렇게 하면 발쪽 끝의 우측 캐스터가 해제되어 제품을 자유롭게 움직일 수 있습니다.



그림 10 - 조종 페달 해제

전향륜(옵션) 작동 또는 해제

조향 페달은 각 캐스터에 있습니다.

전향륜을 작동하려면 녹색 페달을 누릅니다(그림 11). 이렇게 하면 전향륜을 내리고 제품을 직선 경로로 앞뒤로 조종할 수 있습니다.



그림 11 - 전향륜 작동

전향륜을 해제하려면 페달이 중립 위치가 될 때까지 빨간색 페달을 누릅니다(그림 12). 이렇게 하면 전향륜을 집어넣고 제품을 앞뒤로 및 좌우로 자유롭게 움직일 수 있습니다.



그림 12 - 전향륜 해제

CPR 해제 활성화 및 재설정

경고 - CPR 해제를 활성화하기 전에 항상 등받이 아래 및 주변에서 모든 사람과 장비가 거리를 두도록 하십시오. CPR 해제는 응급 시에만 사용됩니다.

등받이가 올라가 있고 환자에게 신속하게 접근해야 할 경우 CPR 해제를 활성화하여 제품을 0° 위치로 조정할 수 있습니다. 등받이 좌측과 우측 양측의 머리쪽 끝 부분에서 긴급 CPR 해제 레버를 찾을 수 있습니다.

CPR 해제 활성화 방법:

1. 레버(A)를 잡고 바깥쪽으로 당깁니다(그림 13).
2. 등받이를 평평한 위치로 아래로 내립니다.

CPR 해제를 활성화한 후 등받이 모터를 재설정하려면 컨트롤 패널에서 등받이 내리기 버튼을 누르거나 간호사 컨트롤 패널에서 CPR 버튼을 누릅니다.



그림 13 – CPR 해제

머리판 제거 또는 교체

경고 - 어딘가에 걸리지 않도록 머리판을 교체할 때는 항상 머리판 방향을 올바르게 조절합니다.

환자에게 접근하고 세척하기 위해 머리판을 제거할 수 있습니다.

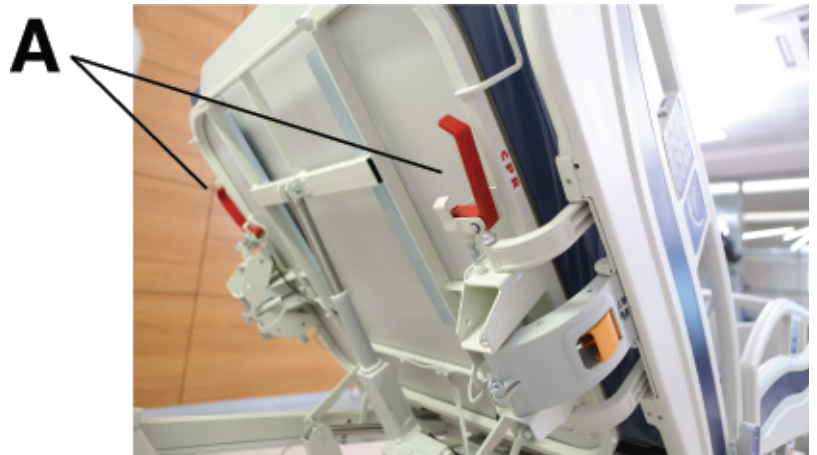
머리판 제거 방법:

1. 환자 컨트롤 펜던트를 머리쪽 끝 사이드레일에 걸어둡니다.
2. 핸들을 잡고 머리판을 위로 들어올려 제품을 분리합니다(그림 15).

머리판 교체 방법:

1. 곡선형 머리판 코너를 침대 발쪽 끝과 맞춥니다(그림 14).
2. 머리판 페그(A)를 제품 머리쪽 끝의 플라스틱 슬리브(B)와 맞춥니다(그림 15).
3. 머리판을 플라스틱 슬리브(B)에 완전히 삽입될 때까지 아래로 내립니다(그림 15).



그림 14 - 머리판 방향



그림 15 - 머리판 제거 또는 교체

발판 제거 또는 교체

경고 - 어딘가에 걸리지 않도록 발판을 교체할 때는 항상 발판 방향을 올바르게 조절합니다.

주의 - 발판을 제거하기 전에 간호사 컨트롤 펜던트는 항상 발쪽 끝 사이드레일 또는 린넨 트레이(옵션)에 걸어두십시오.

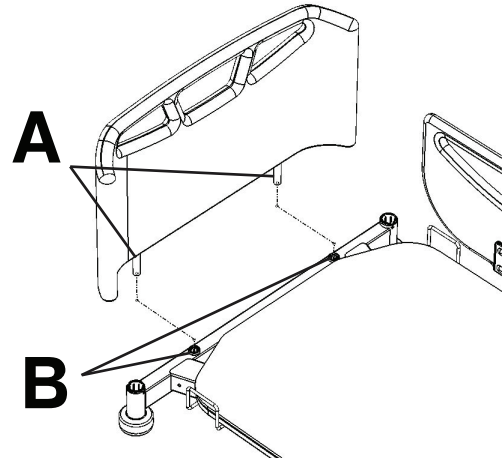
환자에게 접근하고 세척하기 위해 발판을 제거할 수 있습니다.

발판 제거 방법:

1. 간호사 컨트롤 펜던트를 발쪽 끝 사이드레일 또는 린넨 트레이(옵션)에 걸어둡니다.
2. 핸들을 잡고 발판을 위로 들어올려 제품을 분리합니다(그림 17).

발판 교체 방법:

1. 곡선형 발판 코너를 침대 머리쪽 끝과 맞춥니다(그림 16).
2. 발판 페그를 제품 머리쪽 끝의 플라스틱 슬리브와 맞춥니다(그림 17).
3. 발판을 플라스틱 슬리브에 완전히 삽입될 때까지 아래로 내립니다(그림 17).



그림 16 - 발판 방향



그림 17 - 발판 제거 또는 교체

다리 하단부 올리기 및 내리기

경고 - 다리 하단부를 아래로 내리기 전에 항상 다리 받침대 아래 및 주변에서 모든 사람과 장비가 거리를 두도록 하십시오.

주의 - 베드 익스텐더를 사용하는 중에는 다리 하단부를 올리지 마십시오. 이는 베드 익스텐더 제품이 키가 큰 환자의 하지부를 지지하지 못하는 상황을 미연에 방지하기 위한 지침입니다.

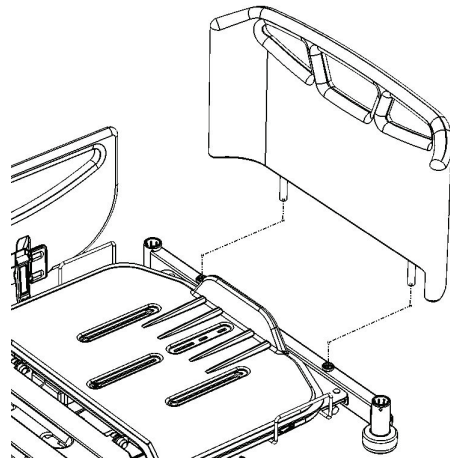
다리 하단부 받침대를 위로 올리거나 아래로 내릴 수 있습니다.

다리 하단부를 위로 올리는 방법:

1. 양손으로 다리 하단부를 잡습니다.
2. 다리 하단부를 원하는 높이로 올립니다.
3. 다리 하단부를 해제하여 해당 부분을 제 위치로 잠급니다.

다리 하단부를 아래로 내리는 방법:

1. 양손으로 다리 하단부를 잡습니다.
2. 다리 하단부를 끝까지 올려 다리 하단부를 잠금 해제합니다.
3. 다리 하단부를 리터쪽으로 다시 아래로 내립니다.

사이드레일 올리기 또는 내리기

경고

- 환자를 수송할 때는 항상 가장 낮은 위치에서 수면 표면을 수평 상태로 하여 사이드레일을 완전히 올린 위치로 올려 잠그십시오.
- 항상 사지, 손, 손가락 및 다른 신체 부위를 연동 장치 및 틈에 대지 않도록 주의하십시오.
- 환자의 상태가 추가적인 안전 조치를 필요로 하는 경우가 아니면 사이드레일을 항상 잠그십시오.
- 환자 옆에 아무도 없을 때는 항상 사이드레일을 완전히 올라간 위치로 올려 잠그십시오.
- 환자가 제품에서 벗어나지 않게 하기 위해 사이드레일을 안전 장치로 사용하지 마십시오. 작동자는 환자가 안전하도록 하는 데 필요한 고정 정도를 결정해야 합니다.
- 사이드레일에 앉지 마십시오.

주의 - 사이드레일을 사용하여 제품을 이동하지 마십시오. 항상 머리판과 발판에 있는 통합형 핸들을 사용해 제품을 이동하십시오.

양손으로 사이드레일을 올리고 내려야 합니다. 사이드레일은 끝까지 올린 위치에서만 잠겨집니다.

사이드레일을 위로 올릴 때 올라간 위치에서 잠겼음을 알려주는 "딸깍" 소리가 들립니다. 사이드레일을 잡아 당겨 제 위치에서 잠겼는지 확인하십시오.

사이드레일을 위로 올리려면 사이드레일을 잡고 올립니다.

사이드레일을 아래로 내리려면 노란색 해제 래치(A)(그림 18)를 들어올리고 사이드레일을 아래로 내립니다.



그림 18 - 사이드레일 올리기 또는 내리기

간호사 컨트롤 패널(사이드레일 외부)(옵션)

경고 - 환자 옆에 아무도 없을 때는 항상 침대 동작 컨트롤을 잠그십시오.

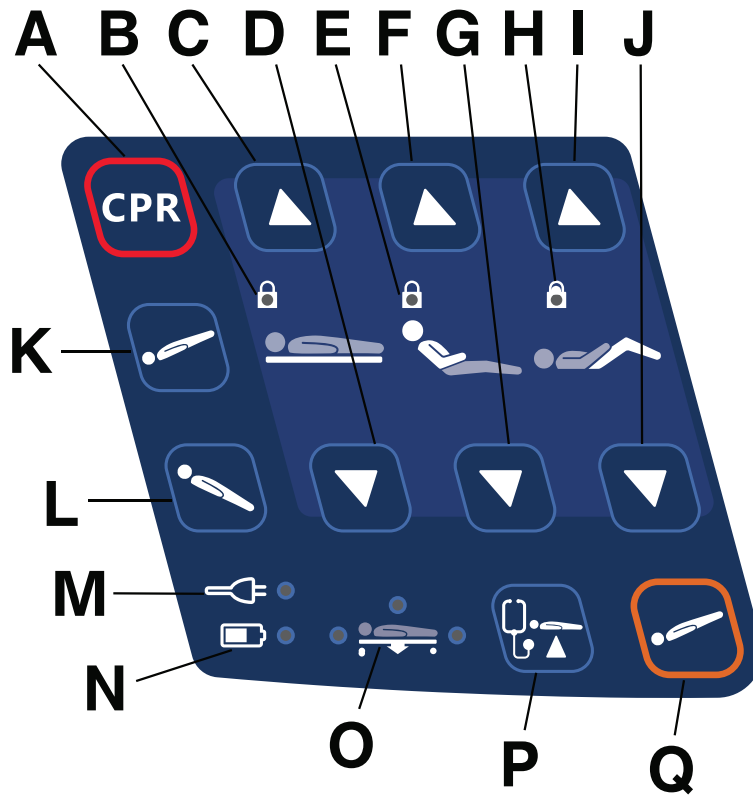

	명칭	기능
A	응급 CPR	낮은 높이에서 평평한 위치로 조정하기 위해 컨트롤 패널 잠금 무효화. 컨트롤 패널 전원이 꺼져 있을 경우에도 사용 가능.
B	침상 잠금 LED	침상 부분을 잠글 때 점등됨
C	침상 올리기	침상을 위로 올림
D	침상 내리기	침상을 아래로 내림
E	등받이 잠금 LED	등받이 부분을 잠글 때 점등됨
F	등받이 올리기	등받이를 위로 올림
G	등받이 내리기	등받이를 아래로 내림
H	다리 상단부 잠금 LED	다리 상단부를 잠글 때 점등됨
I	다리 상단부 올리기	다리 상단부를 위로 올림
J	다리 상단부 내리기	다리 상단부를 아래로 내림
K	Trendelenburg	제품을 Trendelenburg 위치로 전환(머리가 아래로 내려가고 발이 위로 올라감)
L	역 Trendelenburg	제품을 역 Trendelenburg 위치로 전환(머리가 위로 올라가고 발이 아래로 내려감)
M	플러그 표시등	제품 플러그를 꽂을 때 점등됨
N	배터리 충전 표시등	제품을 벽 콘센트에 연결하고 배터리가 재충전 중일 때 점등됨. 배터리는 10 - 12시간 내에 완전 충전 상태가 됩니다. 배터리가 충전되면 LED가 꺼집니다.

	명칭	기능
O	낮은 높이 표시등	제품이 가장 낮은 위치에서 2cm 이내일 때 녹색으로 점등됨
P	검사 위치	침상을 평평하게 하고 침상을 가장 높은 위치로 올림
Q	원버튼 혈관 위치	12° Trendelenburg 위치로 조정하기 위해 컨트롤 패널 잠금 무시

환자 컨트롤 패널(사이드레일 내부)(옵션)

경고 - 환자 옆에 아무도 없을 때는 항상 침대 동작 컨트롤을 잠그십시오.

의료 전문인이 환자 컨트롤 작동 방법을 환자에게 알려주어야 합니다.

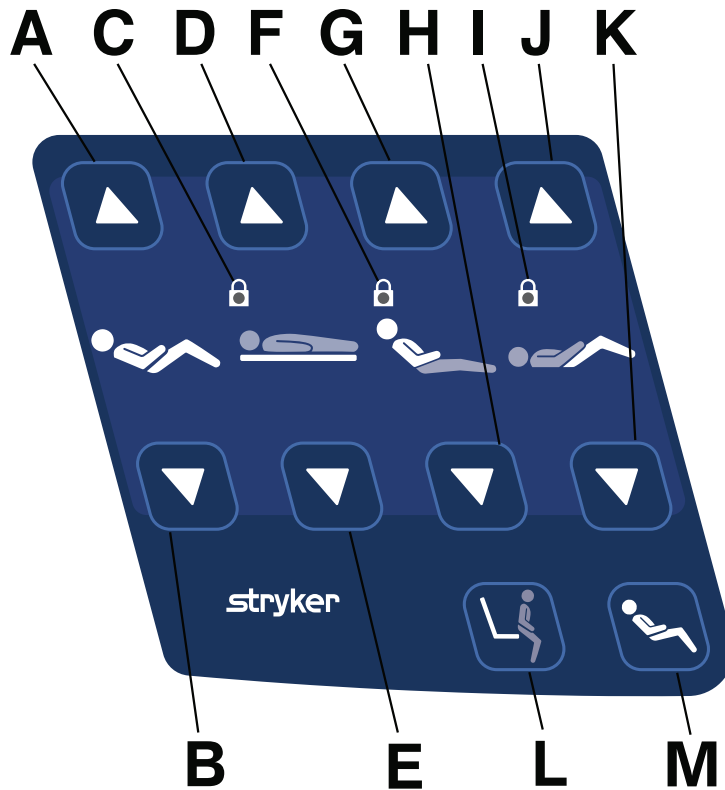

	명칭	기능
A	자동 개치 올리기	등받이와 다리 상단부를 동시에 위로 올림
B	자동 개치 내리기	등받이와 다리 상단부를 동시에 아래로 내림
C	침상 잠금 LED	침상 부분을 잠글 때 점등됨
D	침상 올리기	침상을 위로 올림
E	침상 내리기	침상을 아래로 내림
F	등받이 잠금 LED	등받이 부분을 잠글 때 점등됨
G	등받이 올리기	등받이를 위로 올림
H	등받이 내리기	등받이를 아래로 내림

	명칭	기능
I	다리 상단부 잠금 LED	다리 상단부를 잠글 때 점등됨
J	다리 상단부 올리기	다리 상단부를 위로 올림
K	다리 상단부 내리기	다리 상단부를 아래로 내림
L	출구	환자가 침대에 올라가고 내릴 수 있게 침상을 아래로 내리고 다리 상단부를 아래로 내리고 등받이를 위로 올림
M	의자 위치	제품을 의자 위치로 전환

환자 컨트롤 펜던트(옵션)

경고 - 환자 옆에 아무도 없을 때는 항상 침대 동작 컨트롤을 잠그십시오.

주의

- 펜던트를 사용하는 중에는 항상 환자 컨트롤 펜던트를 매트리스에 안전하게 놓으십시오.
- 펜던트를 사용하지 않을 때는 항상 환자 컨트롤 펜던트를 사이드레일에 걸어 두십시오.
- 침대 프레임에서 펜던트 코드를 꼭 누르거나 압착하지 마십시오.

의료 전문인이 환자 컨트롤 작동 방법을 환자에게 알려주어야 합니다.

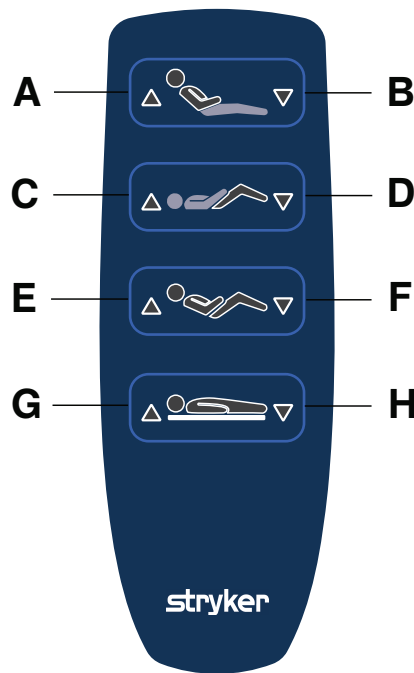

	명칭	기능
A	등받이 올리기	등받이를 위로 올림
B	등받이 내리기	등받이를 아래로 내림
C	다리 상단부 올리기	다리 상단부를 위로 올림
D	다리 상단부 내리기	다리 상단부를 아래로 내림
E	자동 개치 올리기	등받이와 다리 상단부를 동시에 위로 올림
F	자동 개치 내리기	등받이와 다리 상단부를 동시에 아래로 내림

	명칭	기능
G	침상 올리기	침상을 위로 올림
H	침상 내리기	침상을 아래로 내림

간호사 컨트롤 펜던트

경고

- 환자 옆에 아무도 없을 때는 항상 침대 동작 컨트롤을 잠그십시오.
- 간호사 컨트롤 패널을 환자가 닿을 수 있는 위치에 절대 놓아두지 마십시오.

주의

- 간호사 컨트롤 펜던트는 항상 발판에 놓아두십시오.
- 발판을 제거하기 전에 간호사 컨트롤 펜던트는 항상 발판 끝 사이드레일에 걸어두거나 린넨 트레이(옵션)에 보관하십시오.
- 침대 프레임에서 펜던트 케이블을 꼭 누르거나 압착하지 마십시오.

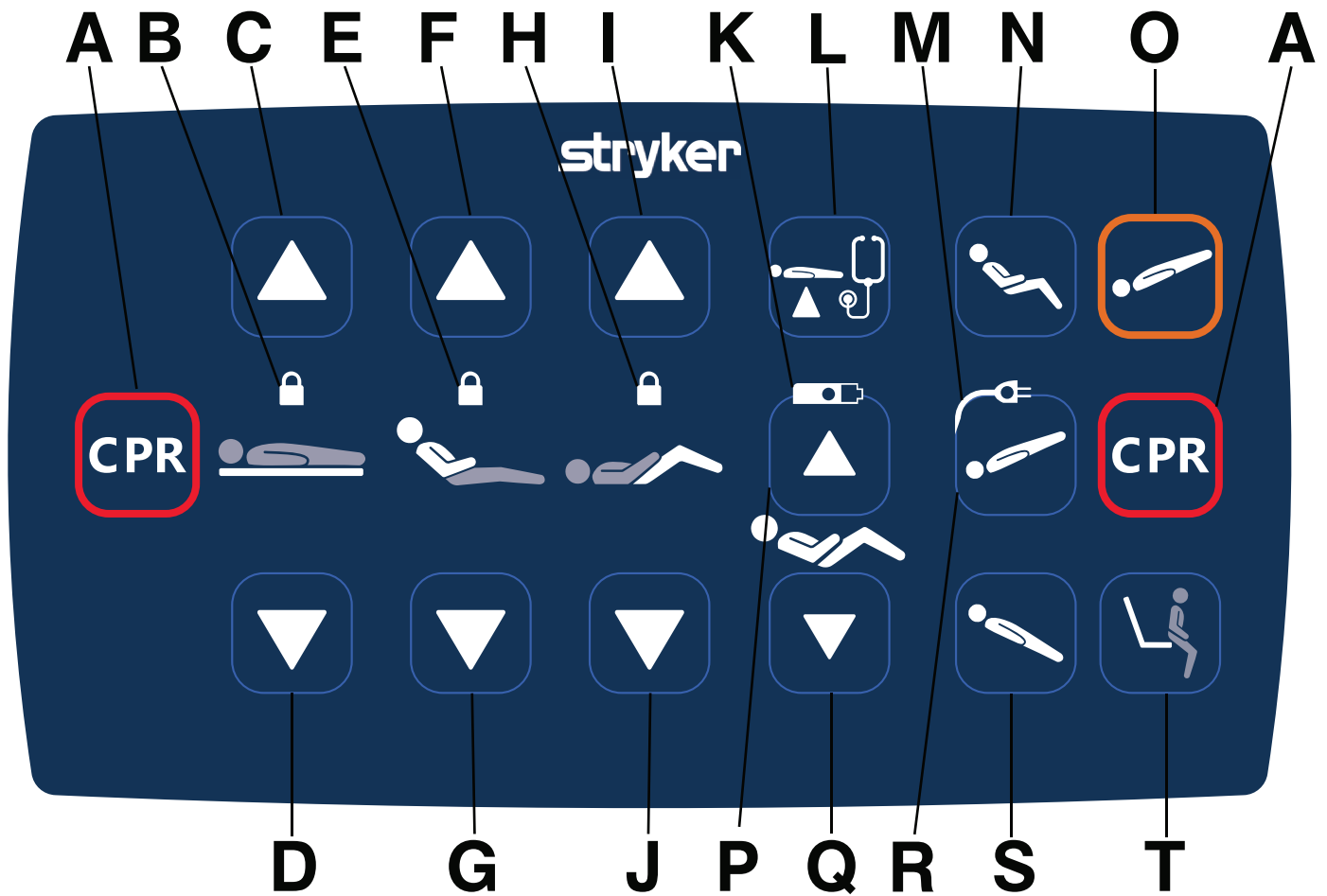

	명칭	기능
A	응급 CPR	낮은 높이에서 평평한 위치로 조정하기 위해 컨트롤 패널 잠금 무효화. 컨트롤 패널 전원이 꺼져 있을 경우에도 사용 가능.
B	리터 잠금/리터 잠금 LED	리터 동작의 잠금 활성화 또는 비활성화. 리터 부분을 잠글 때 점등됨.
C	침상 올리기	침상을 위로 올림
D	침상 내리기	침상을 아래로 내림
E	등받이 세우기 잠금/등받이 잠금 LED	등받이의 잠금 활성화 또는 비활성화. 등받이를 잠글 때 점등됨.
F	등받이 올리기	등받이를 위로 올림
G	등받이 내리기	등받이를 아래로 내림
H	다리 상단부 잠금/다리 상단부 잠금 LED	다리 상단부의 잠금 활성화 또는 비활성화. 다리 상단부를 잠글 때 점등됨.
I	다리 상단부 올리기	다리 상단부를 위로 올림
J	다리 상단부 내리기	다리 상단부를 아래로 내림
K	배터리 충전 표시등	제품을 벽 콘센트에 연결하고 배터리가 재충전 중일 때 점등됨. 배터리는 10 - 12시간 내에 완전 충전 상태가 됩니다. 배터리가 충전되면 LED가 꺼집니다.
L	검사 위치	침상을 평평하게 하고 침상을 가장 높은 위치로 올림
M	플러그 표시등	제품 플러그를 꽂을 때 점등됨
N	의자 위치	제품을 의자 위치로 전환
O	원버튼 혈관 위치	12° Trendelenburg 위치로 조정하기 위해 컨트롤 패널 잠금 무시
P	자동 개치 올리기	등받이와 다리 상단부를 동시에 위로 올림
Q	자동 개치 내리기	등받이와 다리 상단부를 동시에 아래로 내림
R	Trendelenburg	제품을 Trendelenburg 위치로 전환(머리가 아래로 내려가고 발이 위로 올라감)
S	역 Trendelenburg	제품을 역 Trendelenburg 위치로 전환(머리가 위로 올라가고 발이 아래로 내려감)
T	출구	환자가 침대에 올라가고 내릴 수 있게 침상을 아래로 내리고 다리 상단부를 아래로 내리고 등받이를 위로 올림

침대 익스텐더 연장(옵션)

경고

- 베드 익스텐더에 앉지 마십시오. 제품이 기울어질 수 있습니다.
- 베드 익스텐더에 중량물을 놓기 전에 항상 베드 익스텐더를 잠그십시오.

주의

- 베드 익스텐더를 연장한 후 발판을 제거하지 마십시오.
- 베드 익스텐더를 사용하는 중에는 다리 하단부를 올리지 마십시오. 이는 베드 익스텐더 제품이 키가 큰 환자의 하지부를 지지하지 못하는 상황을 미연에 방지하기 위한 지침입니다.

베드 익스텐더를 사용하면 제품의 길이를 31cm 연장할 수 있습니다.

베드 익스텐더 연장 방법:

1. 각 손잡이를 잡아당기고 90° 돌려서 베드 익스텐더를 잠금 해제합니다(그림 19).
2. 발판 핸들을 잡습니다.
3. 발판을 잡아당겨 베드 익스텐더를 연장합니다(그림 20).
4. 각 손잡이를 잡아당기고 90° 회전하여 베드 익스텐더를 제 위치에 잠기도록 합니다.

참고 - 베드 익스텐더를 잠글 때 베드 익스텐더가 잠겼음을 알려주는 딸깍하는 소리가 들립니다. 발판을 밀었다 당겨 베드 익스텐더가 잠겼는지 확인합니다.



그림 19 - 침대 익스텐더 고정 해제



그림 20 - 침대 익스텐더 연장

베드 익스텐더 볼스터 매트리스 설치

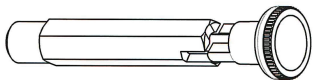
매트리스 규격은 MA 시리즈 매트리스 매뉴얼을 참조하십시오.

권장 베드 익스텐더 볼스터 매트리스는 다음과 같습니다.

병용 가능한 볼스터 매트리스	치수
7002-4-018	330mm x 710mm x 180mm
7002-4-020	330mm x 710mm x 200mm
7002-4-518	330mm x 710mm x 180mm
7002-4-520	330mm x 710mm x 200mm

베드 익스텐더 볼스터 매트리스 설치 방법:

1. **침대 익스텐더 연장(옵션)** (페이지30)을/를 참조하십시오.

2. 베드 익스텐더 볼스터 매트리스를 매트리스와 발판 사이에 설치합니다.
3. 베드 익스텐더 볼스터 매트리스를 눌러 제 위치에 고정시킵니다.

린넨 트레이(옵션) 연장 또는 집어넣기

린넨 트레이는 환자의 의복, 세탁물 또는 간호사 컨트롤 펜던트를 보관할 수 있는 내장 보관 옵션 장치입니다. 린넨 트레이는 제품의 발쪽 끝 부분에 있습니다.

경고

- 제품을 작동하기 전에 항상 린넨 트레이(옵션)를 집어넣으십시오.
- 사용 중이 아닐 때는 항상 린넨 트레이(옵션)를 집어넣으십시오.

주의 - 린넨 트레이의 안전 작업 하중은 15kg입니다.

린넨 트레이를 연장하려면 플라스틱 린넨 트레이를 잡고 린넨 트레이를 앞쪽으로 당깁니다.

린넨 트레이를 집어넣으려면 플라스틱 린넨 트레이를 잡고 린넨 트레이를 프레임으로 밀어 넣습니다.



그림 21 - 간호사 컨트롤 펜던트 보관

X선 촬영용 카세트 홀더(옵션)에서 카세트 삽입 및 제거

경고 - 제품에 방사선 투과 등받이(옵션)가 없을 경우 X선 촬영 용도로 해당 제품을 사용하지 마십시오.

SV2에는 환자가 침대에 있는 상태에서 X선 영상을 촬영할 수 있도록 방사선 투과 등받이가 옵션으로 포함될 수 있습니다.

등받이 뒤에 있는 하우징에 X선 촬영용 카세트를 삽입하여 X선 영상을 촬영할 수 있습니다. X선 촬영용 카세트를 삽입하거나 X선을 촬영하기 위해 환자를 옮기지 않아도 됩니다.

X선 가이드 치수: 390mm x 660mm x 16mm

권장 X선 촬영용 카세트 치수는 다음과 같습니다.

- 385mm x 385mm x 15mm
- 460mm x 383mm x 15mm

X선 촬영용 카세트 삽입 방법:

1. 머리판 제거 또는 교체 (페이지 21)을/를 참조하십시오.
2. X선 촬영용 카세트를 X선 촬영용 카세트 홀더에 밀어 넣습니다.
3. 환자 위치를 원하는 위치로 조정합니다.

X선 촬영용 카세트 제거 방법:

1. X선 촬영용 카세트를 X선 촬영용 카세트 홀더에서 꺼냅니다.
2. 머리판 제거 또는 교체 (페이지21)을/를 참조하십시오.

액세서리 및 부품

이 부속장치들은 해당 제품과 함께 사용할 수 있습니다. 해당 구성 또는 지역에 대한 이용 가능 여부를 확인하십시오.

주의 - 이 제품에 대해 사용승인을 받은 부속장치만 사용하십시오. 승인받지 않은 부속장치를 사용하면 제품이 손상되거나 작동자나 환자가 부상을 입을 수 있습니다. Stryker는 제품 오용이나 승인받지 않은 부속장치 사용으로 인해 초래된 일체의 손상 또는 부상에 대해 책임지지 않습니다.

명칭	번호	안전 사용 하중
IV 폴, 곡선형	MM017	각 IV 후크: 2kg
IV 폴, 직선형	MM060	각 IV 후크: 2kg
환자 리프트 폴	MM003	75kg
수직 산소병 홀더(직경 120mm)	MM006	7.5kg
수직 산소병 홀더(직경 120mm, 길이 900mm)	MM061	7.5kg
수직 산소병 홀더(직경 120mm, 길이 640mm)	MM062	7.5kg
수직 산소병 홀더(직경 140mm, 길이 640mm)	MM063	7.5kg
폴리 백 바스켓	MM029	4kg

IV 폴 설치

경고 - 환자의 사지 또는 다른 신체 부위를 지지하기 위해 부속장치를 사용하지 마십시오.

주의

- 항상 부속장치가 제 위치에 잡혀 있도록 하십시오.
- 운반 중에는 항상 IV 폴의 높이를 낮추도록 하십시오.
- IV 폴을 밀거나 당기는 장치로 사용하지 마십시오.
- 부속장치가 제품의 기계적 또는 전기적 연동 장치에 영향을 주지 않도록 하십시오.

IV 폴은 침대 코너에 있는 네 개의 부속장치 슬리브 중 하나에 설치할 수 있습니다. IV 폴은 추가로 더 높일 수 있도록 연장되는 접이식 폴이 있습니다.

IV 폴 설치 방법:

1. IV 폴을 네 개의 부속장치 슬리브 중 하나에 삽입합니다(그림 22).
2. IV 폴을 돌려 부속장치 슬리브에 고정되게 잠급니다(그림 23).



그림 22 - IV 폴 설치



그림 23 - IV 폴 잠금

IV 폴 조정

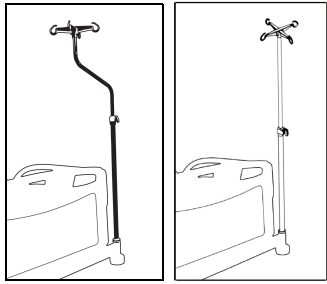
IV 폴 조정 방법:

1. 접이식 손잡이를 시계 반대 방향으로 돌려 IV 폴을 잠금 해제합니다(그림 24).
2. IV 폴을 잡습니다.
3. IV 폴을 원하는 높이로 올립니다.
4. 접이용 손잡이를 시계 방향으로 돌려 IV 폴을 잠급니다(그림 24).

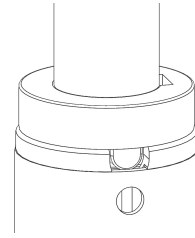

그림 24 - IV 폴 조정

리프팅 폴 설치

리프팅 폴은 침대에서 환자의 위치를 바꿀 때 사용하는 보조 장치입니다.

경고 - 환자의 사지 또는 다른 신체 부위를 지지하기 위해 부속장치를 사용하지 마십시오.

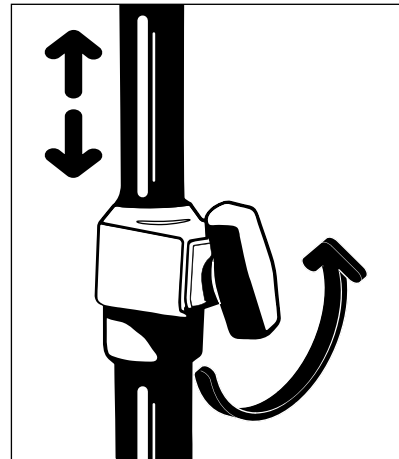
주의

- 항상 부속장치가 제 위치에 잠겨 있도록 하십시오.
 - 제품을 운반하기 전에 항상 리프팅 폴을 제거하십시오.
 - 리프팅 폴을 밀거나 당기는 장치로 사용하지 마십시오.
 - 부속장치가 제품의 기계적 또는 전기적 연동 장치에 영향을 주지 않도록 하십시오.
-

리프팅 폴을 침대의 머리쪽 끝에 있는 두 개의 부속장치 슬리브 중 하나에 설치할 수 있습니다.

리프팅 폴 설치 방법:

1. 리프팅 폴을 두 개의 부속장치 슬리브 중 하나에 삽입합니다(그림 25).



그림 25 - 리프팅 폴 설치

2. 리프팅 폴을 돌려 부속장치 슬리브에 잠급니다.

리프팅 폴 핸들 설치

리프팅 폴 핸들을 설치하려면 리프팅 폴의 검정색 그림을 리프팅 폴의 두 스토퍼 사이에 삽입합니다(그림 26).

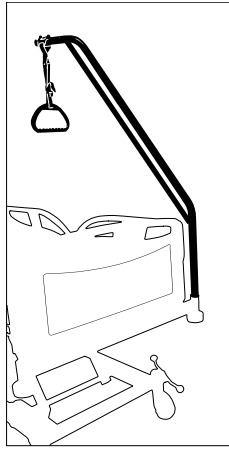

그림 26 - 리프팅 폴 핸들 설치

산소병 홀더 설치

경고 - 환자의 사지 또는 다른 신체 부위를 지지하기 위해 부속장치를 사용하지 마십시오.

주의

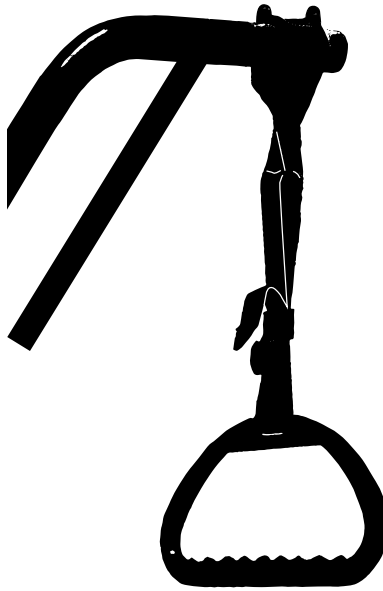
- 항상 부속장치가 제 위치에 잠겨 있도록 하십시오.
- 산소병 홀더를 밀거나 당기는 장치로 사용하지 마십시오.

- 환자를 수송하기 전에 항상 산소병 홀더를 침대쪽으로 돌립니다.
- 환자를 수송하는 동안 산소병 홀더가 부딪히지 않도록 합니다.
- 부속장치가 제품의 기계적 또는 전기적 연동 장치에 영향을 주지 않도록 하십시오.
- 산소통 홀더를 안전 사용 하중인 7.5kg가 넘게 적재하지 마십시오.

산소병 홀더 설치 방법:

1. 산소병 홀더를 침대의 머리쪽 끝 부근에 있는 두 개의 부속장치 슬리브 중 하나에 삽입합니다(그림 27, 그림 28).



그림 27 - 산소병 홀더(MM006) 설치



그림 28 - 산소병 홀더(MM061/MM062/MM063) 설치

2. 산소병 홀더를 돌려 부속장치 슬리브에 잠급니다(그림 29).

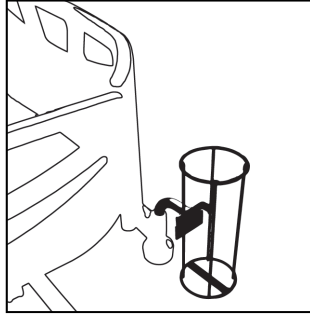

그림 29 - 산소통 홀더 잠그기

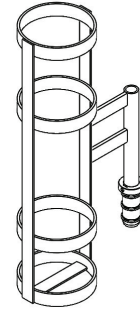
폴리 백 바스켓 설치

경고 - 환자의 사지 또는 다른 신체 부위를 지지하기 위해 부속장치를 사용하지 마십시오.

주의

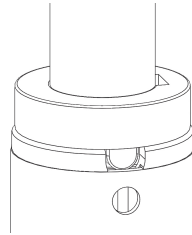
- 각 폴리 후크의 안전 작업 하중은 2kg입니다.
- 부속장치가 제품의 기계적 또는 전기적 연동 장치에 영향을 주지 않도록 하십시오.

폴리 백 바스켓을 설치하려면 바스켓을 폴리 후크에 겁니다(그림 30).



그림 30 - 폴리 백 바스켓 설치

세척

제품 세척 준비

세척과 소독은 2개의 별도 과정입니다. 세정제가 효과를 낼 수 있도록 소독 전에 세척하십시오.

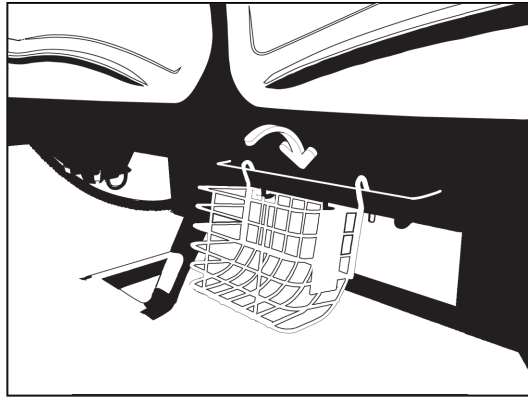
제품 세척 준비 방법:

1. 리터를 최고 위치로 올립니다.
2. 사이드레일 컨트롤 패널 및 환자 컨트롤 펜던트 기능을 잠급니다(환자 기능을 잠그는 방법은 조작 매뉴얼을 참조하십시오).
3. 벽 콘센트에서 전원 코드를 뽑습니다.
4. 전원 코드를 보관하는 방법은 조작 매뉴얼을 참조하십시오.
5. 브레이크를 적용하는 방법은 조작 매뉴얼을 참조하십시오.
6. 매트리스를 제거합니다.

세척

경고

- 제품을 사용하는 동안에는 세척, 정비 또는 정비를 실시하지 마십시오.
- 세척, 정비 또는 정비를 실시하기 전에 항상 전원을 끄고 전원 코드를 콘센트에서 빼도록 합니다.
- 회로판, 케이블, 전동기 부근에서 대량의 액체 유출이 발생할 경우 항상 제품 전원을 끄고 벽 콘센트에서 전원 코드를 빼도록 합니다. 제품에서 환자를 옮기고 유출된 액체를 완전히 닦은 다음, 정비 기술자로부터 해당 제품의 점검을 받습니다. 액체는 예상치 못한 전기 제품의 작동 이상 및 기능 저하를 초래할 수 있습니다. 제품을 완전히 건조시키고 안전한 작동을 위한 모든 테스트를 거치기 전까지는 해당 제품을 서비스부로 반송하지 마십시오.
- 배터리, 컨트롤 박스, 작동기, 케이블 또는 다른 전기 장비에 세정제를 직접 분무하지 마십시오.
- 제품 표면이 손상될 수 있는 연마분, 쇠수세미 또는 이와 유사한 물질을 사용하지 마십시오.
- 제품 소독용으로 Virex® TB를 사용하지 마십시오.
- 세척 용도로 석유, 경유 또는 아세톤과 같은 산성 화학물질 또는 가연성 화학물질을 사용하지 마십시오.
- 사이드레일 컨트롤 패널, 환자 컨트롤 펜던트 또는 간호사 컨트롤 펜던트에 세정제를 직접 분무하거나 물에 적시지 마십시오.
- 세정제와 소독제가 강알칼리성이거나 강산성(pH값 6-8)이어서는 안 됩니다.

주의

- 스팀 세척, 압력 세척, 초음파 세척을 하지 말고 제품의 어떤 부분도 물에 담그지 마십시오. 물이 닿으면 내부 전기 부품이 손상될 수 있습니다. 이러한 세척 방법은 권장되지 않으며 이 제품의 보증이 무효가 될 수 있습니다.
- 깨끗한 물로 각 제품을 항상 세척하고 세척 후에는 각 제품을 완전히 건조시키십시오. 일부 세정 제품은 부식성이 있으며 부적절하게 사용할 경우 제품에 손상을 초래할 수 있습니다. 제품을 적절히 행구고 건조시키지 않으면 부식성 잔류물이 제품 표면에 남을 수 있어 중요한 구성 요소의 조기 부식을 초래할 수 있습니다. 이러한 세척 지침을 따르지 않으면 보증이 무효가 될 수 있습니다.

제품 표면 세척 방법:

1. 깨끗하고 부드러운 젖은 천을 사용하여 순한 비누와 물로 제품 표면을 닦아 이물질을 제거합니다.
2. 깨끗하고 마른 천으로 제품 표면을 닦아서 남은 액체 또는 세제를 제거합니다.
3. 완전히 건조시킵니다.

사이드레일 세척

경고

- 사이드레일 컨트롤 패널, 환자 컨트롤 펜던트 또는 간호사 컨트롤 펜던트에 세정제를 직접 분무하거나 물에 적시지 마십시오.
 - 사이드레일 컨트롤 패널을 청소하는 데 뾰족한 물체를 사용하지 마십시오.
 - 제품 표면이 손상될 수 있는 연마분, 쇠수세미 또는 이와 유사한 물질을 사용하지 마십시오.
 - 제품 세척을 위해 **Virex® TB**를 사용하지 마십시오.
 - 세척 용도로 석유, 경유 또는 아세톤과 같은 산성 화학물질 또는 가연성 화학물질을 사용하지 마십시오.
-

사이드레일 세척 방법:

1. 사이드레일을 올립니다.
2. 사이드레일을 래치로 잠급니다.
3. 깨끗하고 부드러운 적신 천을 사용해 사이드레일과 사이드레일 컨트롤 패널을 닦습니다.
4. 사이드레일 컨트롤 패널을 완전히 건조시킵니다.

소독

추천 소독제:

- 글리콜에테르가 포함되지 않은 4기 세정제(활성 성분 - 염화암모늄)
- 염소 표백제(5.25% - 표백제: 물이 1:100 미만)
- 70% 이소프로필 알코올

적절한 도포 시간과 행굼 요건은 항상 해당 소독제의 지침을 따르십시오.

포화 상태를 넘지 않도록 하고 적절한 소독을 위해 화학제품 제조업체의 지침보다 더 오래 적시지 않도록 하십시오.

제품 소독 방법:

1. 소독제를 사용하기 전에 제품을 완전히 세척하고 건조시킵니다.
2. 분무 또는 미리 적신 종이수건으로 권장 소독 용액을 도포합니다.

참고 - 적절한 도포 시간과 행굼 요건에 관한 소독제의 지침을 따르십시오.

3. 기구를 소독하려면 등받이와 다리 받침대를 최고 높이로 들어올립니다.
4. 깨끗하고 마른 천으로 제품 표면 및 기구를 닦아 남아 있는 액체 또는 세제를 제거합니다.
5. 제품을 다시 사용하기 전에 완전히 건조시킵니다.

예방 유지보수

모든 Stryker 의료 제품에 대한 연례 예방 유지보수 중에는 적어도 나열된 모든 항목을 점검하십시오. 제품 사용 수준에 따라 더 자주 예방정비 점검을 실시해야 할 수도 있습니다.

예방 유지보수를 실시하기 전에는 제품을 사용하지 마십시오. 예방정비는 교육받거나 공인받은 전문인만이 실시해야 합니다.

다음 항목들을 점검하십시오.

- _____ 모든 용접부 및 모든 잠금 장치가 고정되어 있음
- _____ 튜브 또는 금속 박판이 구부러지거나 파손되었는지 여부
- _____ 캐스터에 잔류물이 없음
- _____ 캐스터가 고정되어 있고 회전함
- _____ 브레이크 페달을 눌러 캐스터가 확실히 잠겨 있음
- _____ 조향 캐스터 잠금 적용 및 해제
- _____ 조향 페달 래치
- _____ 등받이 작동 상태
- _____ 리터 올리기 및 내리기 작동 상태
- _____ 트렌델렌부르크 및 역 트렌델렌부르크 작동 상태
- _____ IV 폴이 손상되지 않고 적절히 작동함(옵션)
- _____ 부속장치 슬리브의 손상 또는 균열 여부
- _____ 베드 익스텐더 연장 및 잠금 상태(옵션)
- _____ 머리판, 발판, 사이드레일 패널의 균열 또는 손상 여부
- _____ 모든 커버가 손상되지 않았으며 뽀족한 모서리가 없음
- _____ 방사선 투과 등받이가 깨끗하고 균열이 없음(옵션)
- _____ 카세트 홀더가 깨끗하고 균열이 없음(옵션)
- _____ 침대 아래쪽 등 작동 상태
- _____ CPR 해제 작동 상태
- _____ 사이드레일 동작, 래치, 접힘 상태
- _____ 모든 컨트롤 패널의 모든 기능
- _____ 배터리 교체 필요 여부
- _____ 배터리 단자의 마모, 균열, 측면 팽창이나 돌출, 완전 충전 상태 유지 여부
- _____ 다리 하단부 동작, 래치, 접힘 상태
- _____ 펜던트의 물리적 손상 여부
- _____ 전원 코드의 마모 또는 헤어짐 여부
- _____ 케이블의 마모 또는 압착 여부
- _____ 모든 전기 연결부가 확실히 연결되어 있음
- _____ 모든 접지가 프레임에 고정되어 있음
- _____ 접지 임피던스 확인($\leq 0.2\Omega$)
- _____ 누설 전류: 정상 극성, 접지 없음, L2 액티브($\leq 300\mu\text{A}$)
- _____ 누설 전류: 정상 극성, 접지 없음, L2 없음($\leq 600\mu\text{A}$)
- _____ 누설 전류: 역극성, 접지 없음, L2 액티브($\leq 300\mu\text{A}$)
- _____ 누설 전류: 역극성, 접지 없음, L2 없음($\leq 600\mu\text{A}$)
- _____ 인클로저에 마모, 파열, 압박, 기계적 손상 없음

- _____ 내전압 테스트 1500VAC(트립 전류가 10mA 미만임)
- _____ 부품에 녹이나 마모된 곳이 없음
- _____ 컨트롤 상자가 손상되거나 균열되지 않음
- _____ 작동기 기능
- _____ 라벨이 읽기 쉬운지, 적절하게 부착되어 있는지, 온전한 상태인지 점검

제품 일련번호:
시행자:
일자:

EMC 정보

지침 및 제조업체 선언 - 전자기 방출		
SV2는 다음과 같은 전자기 환경에서 사용하도록 고안되었습니다. SV2의 고객이나 사용자는 이 시스템을 반드시 이러한 환경에서 사용하도록 해야 합니다.		
방출 테스트	준수	전자기 환경
RF 방출 CISPR 11	그룹 1	SV2는 내부 기능을 위해서만 RF 에너지를 사용합니다. 그러므로 RF 방출량이 매우 낮으며 근처 전자 장비에 간섭을 일으킬 가능성이 없습니다. SV2는 가정용 시설 및 가정용 목적으로 사용되는 건물에 공급하는 공공 저전압 전력 공급 네트워크에 직접적으로 연결된 시설을 제외한 모든 시설에서 사용하기에 적합합니다.
RF 방출 CISPR 11	등급 A	
고조파 방출 IEC 61000-3-2	등급 A	
전압 변동 플리커 방출 IEC 61000-3-3	준수	
참고: 방출 특징으로 인해 이 장비는 산업 지역 및 병원에서 사용하기에 적합합니다(CISPR 11 등급 A). 거주 환경에서 사용되는 경우(일반적으로 CISPR 11 등급 B가 필요함) 이 장비는 무선 주파수 통신 서비스에 대한 충분한 보호를 제공하지 않습니다. 사용자가 장비의 재배치 또는 방향 재설정 등의 완화 조치를 취해야 할 수 있습니다.		

지침 및 제조업체 선언 - 전자기 내성			
SV2는 다음과 같은 전자기 환경에서 사용하기에 적합합니다. SV2의 고객이나 사용자는 이 시스템을 반드시 이러한 환경에서 사용하도록 해야 합니다.			
내성 테스트	IEC 60601 테스트 수준	준수 수준	전자기 환경 - 지침
정전기 방출(ESD) IEC 61000-4-2	$\pm 8kV$ (접촉) $\pm 15kV$ (공기)	$\pm 8kV$ (접촉) $\pm 15kV$ (공기)	바닥은 목재, 콘크리트 또는 세라믹 타일이어야 합니다. 바닥이 합성 소재로 덮인 경우에는 상대습도가 30% 이상이어야 합니다.
정전기 빠른 과도 현상/버스트 IEC 61000-4-4	$\pm 2kV$ (전원 공급선) $\pm 1kV$ (입/출력 회선)	$\pm 2kV$ (전원 공급선) $\pm 1kV$ (입/출력 회선)	주전원 전력의 품질은 전형적인 상업 환경이나 병원 환경과 동일해야 합니다.
서지 IEC 61000-4-5	$\pm 1kV$ (회선간) $\pm 2kV$ (회선 접지)	$\pm 1kV$ (회선간) $\pm 2kV$ (회선 접지)	주전원 전력의 품질은 전형적인 상업 환경이나 병원 환경의 전력 품질과 동일합니다.

지침 및 제조업체 선언 - 전자기 내성			
<p>전력 공급장치 입력선의 전압 저하, 전압 변동 및 순간 정전</p> <p>IEC 61000-4-11</p>	<p>0°, 45°, 90°, 135°, 180°, 225°, 270° 및 315°에서 0.5 사이클 동안 0%U_T</p> <p>1사이클 동안 0%U_T</p> <p>25사이클 동안 70% U_T (U_T 30% 감소)</p> <p>250사이클 동안 0% U_T</p>	<p>0°, 45°, 90°, 135°, 180°, 225°, 270° 및 315°에서 0.5 사이클 동안 0%U_T</p> <p>1사이클 동안 0%U_T</p> <p>25사이클 동안 70% U_T (U_T 30% 감소)</p> <p>250사이클 동안 0% U_T</p>	<p>주전원 전력의 품질은 전형적인 상업 환경 및/또는 병원 환경의 전력 품질과 동일해야 합니다. SV2의 사용자가 주전원 정전 시에도 작동시켜야 할 경우, 무정전 전력공급장치나 배터리로 전력을 공급할 것을 권장합니다.</p>
<p>전력 주파수 자기장</p> <p>IEC 61000-4-8</p>	<p>30A/m</p>	<p>30A/m</p>	<p>전원 주파수의 자기장은 전형적인 상업 환경이나 병원 환경의 대표 지역에서 특징적으로 나타나는 수준이어야 합니다.</p>
<p>참고: U_T는 테스트 수준을 적용하기 전의 교류 주전원 전압입니다.</p>			

지침 및 제조업체 선언 - 전자기 내성			
<p>SV2는 다음과 같은 전자기 환경에서 사용하기에 적합합니다. SV2의 고객이나 사용자는 이 시스템을 반드시 이러한 환경에서 사용하도록 해야 합니다.</p>			
<p>내성 테스트</p>	<p>IEC 60601 테스트 수준</p>	<p>준수 수준</p>	<p>전자기 환경 - 지침</p>

<p>전도성 RF IEC 61000-4-6 방사 RF IEC 61000-4-3</p>	<p>3Vrms ISM 밴드의 경우 6Vrms 150kHz ~ 80MHz 3V/m 80MHz ~ 2.7GHz</p>	<p>3Vrms ISM 밴드의 경우 6Vrms 3V/m</p>	<p>휴대용 및 모바일 RF 통신 장비와 SV2의 어느 부분(케이블 포함) 간의 거리도 전송 장치의 주파수에 적용되는 공식에서 산출한 권장 이격 거리보다 가까워서는 안 됩니다.</p> <p>권장 이격 거리 $D=(1.2)(\sqrt{P})$ $D=(1.2)(\sqrt{P})$ 80MHz ~ 800MHz $D=(2.3)(\sqrt{P})$ 800MHz ~ 2.7GHz</p> <p>P는 전송장치 제조업체가 정한 전송장치의 최대 정격 출력을 와트(W)로 표시한 것이며, d는 미터(m)로 나타낸 권장 이격 거리입니다.</p> <p>현장 전자기 조사를 통해 결정되는 고정 RF 전송장치의 전계 강도^a는 각 주파수 범위의 준수 수준 미만이어야 합니다.^b</p> <p>다음 기호가 표시된 장비 근처에서는 간섭이 발생할 수 있습니다.</p> 
---	--	--	--

참고 1: 80MHz 및 800MHz에서는 더 높은 주파수 범위가 적용됩니다.

참고 2: 이러한 지침이 모든 상황에 적용되는 것은 아닙니다. 전자기 전파는 구조물, 물체 및 사람에 의한 흡수와 반사의 영향을 받습니다.

참고 3: 0.15MHz와 80MHz 사이의 ISM(산업용, 과학용, 의료용) 대역은 6.765MHz ~ 6.795MHz, 13.553MHz ~ 13.567MHz, 26.957MHz ~ 27.283MHz, 40.66MHz ~ 40.70MHz입니다.

참고 4: 제품은 IEC 60601-1-2:2014 표 9에 따라 RF 무선 통신 장비의 근거리 전계에 대한 내성을 준수합니다.

^a 무선전신(휴대/무선) 전화 기지국 및 지상파 이동 무전기, 아마추어 무선 통신 장비, AM/FM 라디오 수신 장치 그리고 TV 방송 기지국 등의 고정 전송장치의 전계 강도는 이론적으로 정확히 예측할 수 없습니다. 고정 RF 전송장치에 의한 전자기 환경을 평가하려면 전자기 현장 조사를 고려해야 합니다. SV2가 사용되는 장소에서 측정된 전계 강도가 상기 해당 RF 준수 수준을 초과하는 경우, SV2가 정상적으로 작동하는지 확인해야 합니다. 비정상적인 작동이 관찰되면 SV2의 방향 재설정 또는 재배치 등의 추가 조치가 필요할 수 있습니다.

^b 150kHz ~ 80MHz의 주파수 범위 이외에서는 전계 강도가 3V/m 미만입니다.

표 9 - RF 무선 통신 장비의 인클로저 포트 내성에 대한 테스트 사양

테스트 주파수 (MHz)	대역 ^{a)} (MHz)	서비스 ^{a)}	변조 ^{b)}	최대 전력 (W)	거리 (m)	내성 테스트 수준 (V/m)
385	380 - 390	TETRA 400	펄스 변조 ^{a)} 18Hz	1.8	0.3	27

표 9 - RF 무선 통신 장비의 인클로저 포트 내성에 대한 테스트 사양

450	430 - 470	GMRS 460, FRS 460	FM ^{c)} ± 5kHz 이탈 1kHz 사인	2	0.3	28
710	704 - 787	LTE 대역 13, 17	펄스 변조 ^{b)} 217Hz	0.2	0.3	9
745						
780						
810	800 - 960	GSM 800/900, TETRA 800, iDEN 820, CDMA 850, LTE 대역 5	펄스 변조 ^{b)} 18Hz	2	0.3	28
870						
930						
1 720	1 700 - 1 990	GSM 1800, CDMA 1900, GSM 1900, DECT; LTE 대역 1, 3, 4, 25; UMTS	펄스 변조 ^{b)} 217Hz	2	0.3	28
1 845						
1 970						
2 450	2 400 - 2 570	블루투스, WLAN, 802.11 b/g/n, RFID 2450, LTE 대역 7	펄스 변조 ^{b)} 217Hz	2	0.3	28
5 240	5 100 - 5 800	WLAN 802.11 a/n	펄스 변조 ^{b)} 217Hz	0.2	0.3	9
5 500						
5 785						

휴대용 및 모바일 RF 통신 장비와 SV2 간의 권장 이격 거리

SV2는 방사 RF 간섭이 제어되는 전자기 환경에서 사용하도록 고안되었습니다. SV2 고객이나 사용자는 통신 장비의 최대 출력에 따라 휴대용 및 모바일 RF 통신 장비(전송장치)와 SV2 간의 최소 거리를 아래 권장 사항 대로 유지함으로써 전자기 간섭을 예방하는 데 도움이 되도록 할 수 있습니다.

전송장치의 최대 정격 출력 W	전송장치의 주파수에 따른 이격 거리 m		
	150kHz ~ 80MHz D=(1.2)(√P)	80MHz ~ 800MHz D=(1.2)(√P)	800MHz ~ 2.7GHz D=(2.3)(√P)
	0.01	1.12	0.12
0.1	0.38	0.38	0.73
1	1.2	1.2	2.3
10	3.8	3.8	7.3

휴대용 및 모바일 RF 통신 장비와 SV2 간의 권장 이격 거리

100	12	12	23
-----	----	----	----

최대 정격 출력이 위에 표시되어 있지 않은 전송장치의 경우, 미터(m) 단위의 권장 이격 거리 d 는 전송장치의 주파수에 사용되는 공식으로 추정할 수 있습니다. 이 식에서 P 는 전송장치의 제조 회사에서 밝힌 와트(W) 단위의 최대 정격 출력입니다.

참고 1: 80MHz 및 800MHz에서는 더 높은 주파수 범위에 대한 이격 거리가 적용됩니다.

참고 2: 이러한 지침이 모든 상황에 적용되는 것은 아닙니다. 전자기 전파는 구조물, 물체 및 사람에 의한 흡수와 반사의 영향을 받습니다.



Stryker Medical
3800 E. Centre Avenue
Portage, MI 49002
USA



Stryker EMEA Supply Chain Services B. V.
Frans Maasweg 2
Venlo 5928 SB, The Netherlands